



 **Husqvarna**[®]



K 7000 Chain, K 7000 Chain Flush

SV	Bruksanvisning
DA	Brugsanvisning
FI	Käyttöohje
NO	Bruksanvisning

2-26
27-52
53-77
78-102

Innehåll

Introduktion.....	2	Felsökning.....	22
Säkerhet.....	4	Transport, förvaring och kassering.....	23
Montering.....	10	Tekniska data.....	24
Drift.....	12	Försäkran om överensstämmelse.....	26
Underhåll.....	18		

Introduktion

Produktbeskrivning

Denna Husqvarna K 7000 Chain är en bärbar handhållen kapmaskin. För att använda produkten ansluter du den till det kraftaggregat som krävs.

Avsedd användning

Produkten används för att kapa hårda material såsom murverk, betong och stål. Använd inte produkten till annat.

Produktöversikt

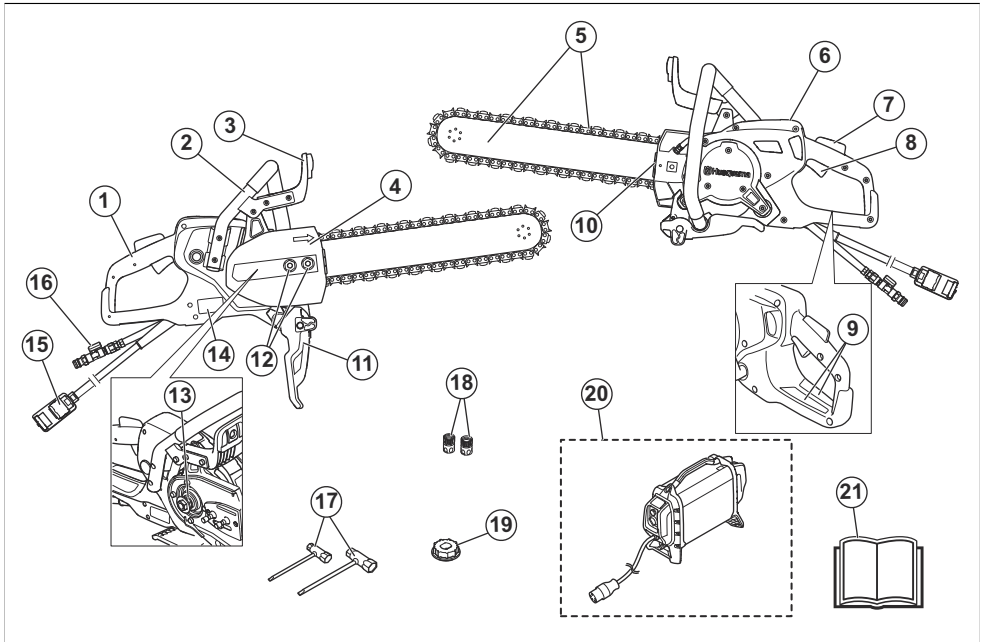

1. Bakre handtag
2. Främre handtag
3. Handskydd
4. Transmissionskåpa/Flush cut-kåpa
5. Svärd och diamantkedja (medföljer inte)

6. Display
7. Gasreglagespär
8. Gasreglage
9. Informations- och varningsdekal
10. Diamantkedjespännare

11. Stänkskydd
12. Svärdsmuttrar
13. Kilspar, 7 splines
14. Typskylt
15. Anslutning för kraftaggregat
16. Vattenanslutningsinlopp med vattenventil
17. Kombinyckel
18. Vattenanslutningar
19. Kilspar, 9 splines
20. Högfrekvent kraftaggregat från Husqvarna. (krävs, ingår ej)
21. Bruksanvisning

Symboler på produkten



WARNING! Den här produkten kan vara farlig och kan orsaka allvarlig eller livshotande skada för användaren och andra. Var försiktig och använd produkten på rätt sätt.



Läs noggrant igenom bruksanvisningen och se till att du förstår innehållet innan du använder produkten.



Använd skyddshjälm, hörselskydd, ögonskydd samt andningsskydd som är godkända. Se *Personlig skyddsutrustning på sida 6*.



Damm uppstår vid kapning. Dammet kan orsaka skador vid inandning. Använd ett godkänt andningsskydd. Se alltid till att ha bra ventilation.



Gnistor från svärdet och diamantkedjan kan orsaka brand i bränsle, trä, kläder, torrt gräs och andra lättantändliga material.



Kast kan vara plötsliga, blixtnabba och våldsamma och kan orsaka livshotande skador. Läs och förstå bruksanvisningen innan du använder produkten. Se *Kastskydd på sida 12*.



Kontrollera att diamantkedjan inte har några sprickor eller andra skador.



Använd inte diamantkedjor för att kapa trä.



Den här produkten överensstämmer med gällande EG-direktiv.



Miljömärkning. Produkten eller dess förpackning är inte hushållsavfall. Återvinn den vid en återvinningsstation för elektrisk och elektronisk utrustning.

Notera: Övriga symboler/dekaler på produkten avser specifika krav för certifieringar på vissa marknader.

Typskylt



Rad 1: Märke, modell (X, Y)

Rad 2: Produkt-ID

Rad 3: Serienummer med tillverkningsdatum (Y, W, X):
 År, vecka, sekvensnummer

Rad 4: Tillverkare

Rad 5: Tillverkarens adress

Rad 6: Uteffekt, klingans varvtal, klingans kapacitet

Rad 7: Ursprungsland

Produktskada

Vi ansvarar inte för skador på vår produkt om:

- produkten repareras felaktigt
- produkten repareras med delar som inte kommer från tillverkaren eller inte har godkänts av tillverkaren
- produkten har ett tillbehör som inte kommer från tillverkaren eller inte har godkänts av tillverkaren
- produkten inte repareras vid ett godkänt servicecenter eller av en godkänd person.

Säkerhet

Säkerhetsdefinitioner

Varningar, försiktighetsåtgärder och anmärkningar används för att betona speciellt viktiga delar i bruksanvisningen.



VARNING: Används om det finns risk för skador eller dödsfall för användaren eller kringstående om anvisningarna i bruksanvisningen inte följs.



OBSERVERA: Används om det finns risk för skada på produkten, annat material eller det angränsande området om anvisningarna i bruksanvisningen inte följs.

Notera: Används för att ge mer information som är nödvändig i en viss situation.

Allmänna säkerhetsvarningar för elverktyg



VARNING: Gå igenom alla säkerhetsvarningar, instruktioner, illustrationer och specifikationer som medföljer det här elverktyget. Om du inte följer instruktionerna nedan kan det leda till elektriska stötar, brand och/eller allvarliga skador.

Spara alla varningar och instruktioner som referens. I varningarna syftar termen "elverktyg" på ett verktyg som antingen är anslutet till nätspänningen (med sladd) eller drivs av batteri (sladdlöst).

Säkerhet i arbetsområdet

- **Arbetsområdet ska hållas välordnat och väl belyst.** I röriga eller mörka arbetsområden händer det lätt olyckor.
- **Använd inte elverktyg i explosiva miljöer, t.ex. där det förekommer brandfarliga vätskor, gaser eller damm.** Gnistor från elverktyget kan antända damm eller ångor.
- **Håll barn och kringstående på avstånd när du använder elverktyg.** Om du blir distraherad kan du tappa kontrollen.

Elsäkerhet

- **Elverktygets stickkontakt måste passa i vägguttaget. Modifiera aldrig stickkontakten på något sätt.** Oförändrade stickkontakter och motsvarande vägguttag minskar riskerna för elektriska stötar.

- **Undvik kroppskontakt med jordade ytor, t.ex. rör, kylare, spisar och kylskåp.** Risken för elektriska stötar ökar om kroppen är jordad.
- **Utsätt inte elverktyg för regn eller väta.** Om vatten tränger in i elverktyget ökar risken för elektrisk stöt.
- **Använd inte sladden på fel sätt.** Använd inte sladden för att bära eller dra elverktyget, eller för att koppla ur elverktyget från uttaget. Håll sladden borta från värme, olja, vassa kanter och rörliga delar. Skadade eller trassliga sladdar ökar risken för elektrisk stöt.
- **När du använder ett elverktyg utomhus ska du även använda en förlängningsladd för utomhusbruk.** Om du använder en sladd för utomhusbruk minskar risken för elektriska stötar.
- **Om det är oundvikligt att köra elverktyget i en fuktig miljö ska du använda en jordfelsbrytare.** Med jordfelsbrytare minskar risken för elektriska stötar.



OBSERVERA: Rengör inte maskinen med högtrycksvätt, eftersom vatten kan tränga in i elsystemet eller motorn och orsaka maskinskador eller kortslutning.

Personligt skydd

- **Var på din vakt, var uppmärksam på vad du gör och använd sunt förnuft när du använder ett elverktyg. Använd inte elverktyg om du är trött, har druckit alkohol eller om du har tagit droger eller mediciner.** Ett ögonblick av uppmärksamhet när du använder ett elverktyg kan leda till allvarlig personskada.
- **Använd personlig skyddsutrustning. Bär alltid skyddsglasögon.** Lämplig skyddsutrustning som ansiktsmask, halkfria skyddsskor, hjälm eller hörselskydd minskar risken för personskador.
- **Förebygg att maskinen startar oavsiktligt. Se till att strömbrytaren är fränslagen innan du ansluter elverktyget till en strömkälla och/eller ett batteri samt innan du tar upp eller bär verktyget.** Risken för olyckor är stor om du bär elverktyg med fingret på strömbrytaren eller tillför ström till elverktyg med strömbrytaren påslagen.
- **Ta bort eventuella justeringsnycklar eller skiftnycklar innan du slår på verktyget.** Nycklar som lämnas kvar i elverktygets rörliga delar kan orsaka personskada.
- **Sträck dig inte för långt. Ha alltid ett stadigt fotfäste och god balans.** Det ger dig större kontroll över elverktyget i oväntade situationer.
- **Ta på dig ordentliga arbetskläder. Använd inte löst sittande kläder eller smycken. Håll hår, kläder och handskar borta från rörliga delar.** Lösa kläder, smycken och långt hår kan fastna i rörliga delar.
- **Om det finns anordningar för anslutning av enheter för uppsamling av damm, se då till att dessa är ordentligt anslutna och att de används på rätt sätt.** Dammuppsamling kan minska dammrelaterad fara.

- **Vibrationsnivån vid användning av elverktyget kan skilja sig från det angivna totala värdet beroende på hur verktyget används.** Användarna bör fastställa säkerhetsåtgärder för att skydda sig själva som är baserade på en uppskattning av exponeringen vid faktiska användningsförhållanden (med beaktande av alla delar av arbetscykeln, som när verktyget är avstängt, när det går på tomgång och när det används).
- **Håll dig på avstånd från skänutrustningen när motorn är igång.**
- **Kontrollera alltid och märk ut var gasledning är dragna.** Att säga nära gasledning utgör alltid en fara. Se till att det inte uppstår gnistor vid sågningen eftersom viss explosionsrisk finns. Var koncentrerad och fokuserad på uppgiften. Ovarsamhet kan leda till allvarlig personskada eller dödsfall.

Service

- **Låt en kvalificerad reparatör som endast använder identiska reservdelar underhålla elverktyget.** På så sätt garanterar du att säkerheten kring ditt elverktyg upprätthålls.
- **Utför aldrig underhåll på skadade batteripack.** Underhåll på batteripack bör endast utföras av tillverkaren eller auktoriserade tjänsteleverantörer.

Användning och underhåll av elverktyg

- **Bruka inte våld eller onödig kraft.** Använd det elverktyg som är rätt för ditt syfte. Med rätt elverktyg utför du ett bättre och säkrare jobb med den hastighet som elverktyget är utformat för.
- **Använd inte elverktyget om du inte kan starta och stänga av det med strömbrytaren.** Elverktyg som inte kan kontrolleras med strömbrytaren är farliga och måste repareras.
- **Koppla ur stickkontakten från strömkällan och/eller ta ur batteriet innan du gör några justeringar, byter tillbehör eller förvarar elverktyget.** Sådana förebyggande säkerhetsåtgärder minskar risken för att elverktyget startas oavsiktligt.
- **Förvara elverktyg som inte används utom räckhåll för barn.** Se till att personer som inte tidigare har hanterat elverktyget, eller som inte har läst dessa instruktioner, inte använder elverktyget. Elverktyg är farliga om de används av ovana användare.
- **Sköt om ditt elverktyg. Kontrollera att rörliga delar ligger i linje och inte kärvar.** Kontrollera även om det finns skadade delar eller om det föreligger andra förhållanden som kan påverka elverktygets funktion. Om elverktyget är skadat ska det repareras innan det används igen. Många olyckor orsakas av dåligt underhållna elverktyg.
- **Håll kapverktyg skarpa och rena.** Väl underhållna klippande verktyg med vassa eggar kärvar mer sällan och är lättare att kontrollera.
- **Använd elverktyg, tillbehör och skär enligt dessa instruktioner och ta hänsyn till arbetsförhållandena och det arbete som ska utföras.** Användning av elverktyg andra syften än de avsedda kan resultera i en farlig situation.
- **Håll handtagen och greppytorna torra, rena och fria från olja och fett.** Hala handtag och greppytorna innebär att det inte är säkert att hantera och styra verktyget i oväntade situationer.
- **Under inga förhållanden får maskinens ursprungliga utformning ändras utan tillstånd från tillverkaren.** Använd alltid originalreservdelar. Otillåtna ändringar och/eller tillbehör kan medföra allvarliga eller livshotande skador på användaren eller andra.
- **Kontrollera så att inga rörledningar eller elektriska kablar är dragna i arbetsområdet eller i det material som ska kapas.**

Säkerhetsvarning för kapmaskin

- **Tillbehörets märkvarvtal måste vara minst lika med det maximala varvtalet som anges på elverktyget.** Tillbehör som går snabbare än deras märkvarvtal kan gå sönder och flyga isär.
- **Använd personlig skyddsutrustning. Beroende på tillämpning ska du använda ansiktsskydd, skyddsglasögon eller säkerhetsglasögon. I förekommande fall ska du använda ansiktsskydd, hörselskydd, handskar och verkstadsförkläde som kan stoppa små slipande fragment eller fragment från arbetsstycket.** Ögonskyddet måste kunna stoppa flygande skräp som kommer från olika arbetsuppgifter. Ansiktsskyddet eller respiratorn måste kunna filtrera partiklar som skapas av ditt arbete. Långvarig exponering för högintensivt buller kan orsaka hörselskador.
- **Håll kringstående på säkert avstånd från arbetsplatsen. Alla som beträder arbetsområdet måste använda personlig skyddsutrustning.** Fragment av arbetsstycket eller ett trasigt hjul kan flyga iväg och orsaka skador bortom det omedelbara arbetsområdet.
- **Håll endast elverktyget i de isolerade greppytorna i situationer där skärtilbehöret kan komma i kontakt med dolda ledningar.** Om skärtilbehöret kommer i kontakt med en strömförande ledning kan elverktygets metalldelar strömsättas och ge användaren en elektrisk stöt.
- **Lägg aldrig ner elverktyget förrän tillbehöret har stannat helt.** Det roterande hjulet kan få grepp i ytan och dra elverktyget ur din kontroll.
- **Använd inte elverktyget när du bär det vid din sida.** Oavsiktlig kontakt med det roterande tillbehöret kan göra att det fastnar i kläderna och drar in tillbehöret i kroppen.
- **Rengör regelbundet elverktygets luftventiler.** Motorns fläkt drar in dammet i huset och för stor ansamling av metallpulver kan orsaka elektriska stötar.
- **Använd inte elverktyget nära brandfarliga material.** Gnistor kan antända dessa material.

Kast och relaterade varningar

Kast kan inträffa när svärdsspetsen kommer i kontakt med ett föremål eller när materialet nyper fast diamantkedjan under sågning. Spetskontakt kan i vissa fall göra att svärdet trycks uppåt och bakåt mot användaren. Nyps diamantkedjan fast vid svärdsspetsen kan det göra att svärdet snabbt trycks bakåt mot användaren. Båda dessa händelser kan göra att du förlorar kontrollen över sågen vilket kan leda till allvarliga personskador. Förlita dig inte enbart på sågens säkerhetsfunktioner. Som diamantkedjesågsanvändare bör du vidta flera åtgärder för att undvika olyckor och skador. Kast orsakas av felaktig användning av diamantkedjesågen och/eller felaktiga förhållanden och kan undvikas om du vidtar följande försiktighetsåtgärder:

- **Håll sågen i ett stadigt grepp och se till att fingrarna omsluter handtaget. Håll båda händerna på sågen och placera kroppen och armen så att du kan hålla emot kast.** Kast kan kontrolleras om rätt försiktighetsåtgärder vidtas. Släpp inte diamantkedjesågen.
- **Sträck dig inte för långt och såga inte över axelhöjd.** Detta hjälper till att förhindra oavsiktlig spetskontakt och ger ökad kontroll över motorsågen i oväntade situationer.
- **Vid byte, använd endast de svärd och sågkedjor som specificeras av tillverkaren.** Om du använder felaktiva svärd eller kedjor vid byte kan kedjan gå sönder och/eller orsaka kast.
- **Följ tillverkarens instruktioner för slipning och underhåll av kedjan.** Minskad höjd på underställningen ökar risken för kast.

Allmänna säkerhetsanvisningar



VARNING: Läs varningsinstruktionerna nedan innan du använder produkten.

- En felaktigt eller slarvigt använd kapmaskin är ett farligt redskap som kan orsaka allvarlig skada eller dödsfall. Det är mycket viktigt att du läser och förstår innehållet i denna bruksanvisning. Vi rekommenderar även att alla användare får praktiska instruktioner innan de använder produkten.
- Gör inga modifieringar av den här produkten. Ändringar som inte godkänts av tillverkaren kan orsaka allvarliga skador eller dödsfall.
- Använd inte produkten om det är möjligt att andra personer har modifierat produkten.
- Använd alltid originaltillbehör och originaldelar. Tillbehör och reservdelar som inte godkänts av tillverkaren kan orsaka allvarliga skador eller dödsfall.
- Håll produkten ren. Se till att du kan läsa skyltar och dekalering tydligt.
- Låt aldrig barn eller andra personer som inte utbildats i handhavande av produkten använda eller underhålla den.

- Låt inte någon använda produkten om personen inte har läst och förstått innehållet i bruksanvisningen.
- Låt endast godkända personer använda produkten.
- Denna produkt alstrar ett elektromagnetiskt fält under drift. Detta fält kan under vissa omständigheter ge påverkan på aktiva eller passiva medicinska implantat. För att minska risken för allvarlig eller livshotande skada rekommenderar vi därför personer med medicinska implantat att rådgöra med läkare samt tillverkaren av det medicinska implantatet innan denna produkt används.
- Informationen i denna bruksanvisning kan aldrig ersätta professionell kompetens och erfarenhet. Om du befinner dig i en situation som gör dig osäker ska du rådfråga en expert. Vänd dig till en serviceverkstad. Undvik all användning du anser dig otillräckligt kvalificerad för.

Säkerhetsinstruktioner för drift



VARNING: Läs varningsinstruktionerna nedan innan du använder produkten.

- Innan du använder en kapmaskin måste du först ända vad kast innebär och hur de kan undvikas. Se *Kastskydd på sida 12*.
- Utför säkerhetskontroller, underhåll och service enligt denna bruksanvisning. Vissa underhålls- och servicearbeten får endast utföras av en auktoriserad serviceverkstad. Se *Underhållsschema på sida 18*.
- Använd inte produkten om den är trasig.
- Använd aldrig produkten om du är trött, sjuk eller om du är påverkad av alkohol, droger eller läkemedel. Dessa förhållanden kan påverka din syn, ditt omdöme eller din kroppskontroll.
- Gnistor från diamantkedjan kan orsaka brand i lättantändliga material som bensin, gas, trä, kläder och torrt gräs.
- Kapa inte i asbestmaterial.

Personlig skyddsutrustning



VARNING: Läs varningsinstruktionerna nedan innan du använder produkten.

- Använd alltid godkänd personlig skyddsutrustning under användning. Personlig skyddsutrustning kan inte eliminera skaderisken, men den reducerar effekten av en skada vid ett eventuellt olycksfall. Be din serviceverkstad om hjälp vid val av utrustning.
- Använd en godkänd skyddshjälm.
- Använd godkända hörselskydd. Långvarig exponering för buller kan ge bestående hörselskador. Var uppmärksam på varningssignaler eller tillrop när hörselskydd används. Ta alltid av hörselskydden så snart motorn stannar.

- Använd godkänt ögonskydd för att minska risken för skada från kringflygande föremål. Används ansiktsskydd måste även godkända skyddsglasögon användas. Godkända skyddsglasögon måste uppfylla standarden ANSI Z87.1 i USA eller SS-EN 166 i EU-länder. Visir måste uppfylla standard SS-EN 1731.
- Använd kraftiga arbetshandskar.
- Använd godkänt andningsskydd. Användning av produkter som skär, slipar, borrar, finslipar eller formar material kan generera damm och ångor som kan innehålla skadliga kemikalier. Ta reda på hur det material som du arbetar med är beskaffat och bär lämplig andningsmask.
- Använd åtsittande, kraftiga och bekväma kläder som ger total rörelsefrihet. Vid kapning uppstår gnistor som kan sätta kläder i brand. Husqvarna rekommenderar att du använder flammhämmande bomull eller kraftig denim. Använd inte kläder som är tillverkade av material som nylon, polyester eller rayon. Om sådana material antänds kan de smälta och fastna på huden. Använd inte shorts.
- Använd stövlar med stålhätta och halkfri sula.
- Ha alltid första hjälpen-utrustning i närheten.

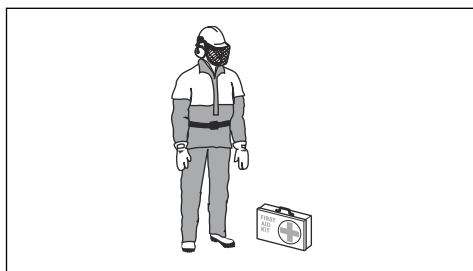

- Gnistor kan komma från diamantkedjan. Ha alltid brandsläckningsutrustning tillgänglig.

Vibrationssäkerhet



VARNING: Läs varningsinstruktionerna nedan innan du använder produkten.

- När produkten används går vibrationer från produkten till användaren. Regelbunden och frekvent användning av produkten kan orsaka eller öka graden av skador på användaren. Skador kan uppstå i fingrar, händer, handleder, armar, axlar, nerver, blodtillförsel eller andra kroppsdelar. Skadorna kan vara funktionsnedsättande och/eller permanenta, och kan öka gradvis under veckor, månader eller år. Möjliga skador är skador på blodomloppet, nervsystemet, leder och andra kroppsstrukturer.
- Symptom kan uppstå när produkten används eller vid andra tidpunkter. Om du har symptom och fortsätter att använda produkten kan symptomen

öka och bli permanenta. Om följande eller andra symptom inträffar bör du få medicinsk behandling:

- Domningar, avsaknad av känsel, pirrande, stickningar, smärta, brännande, bultande, stelhet, klumpighet, kraftlöshet, förändringar i hudfärg eller hudtillstånd.
- Symptomen kan öka vid kalla temperaturer. Använd varma kläder och håll händerna varma och torra när du använder produkten i kalla miljöer.
- Utför underhåll och använd produkten enligt anvisningarna i bruksanvisningen så du håller en korrekt vibrationsnivå.
- Produkten har ett avvibreringssystem som minskar vibrationerna som går från handtagen till användaren. Låt produkten göra jobbet. Skjut inte på produkten med kraft. Håll produkten lätt i handtagen men se till att du kan styra produkten och hantera den på ett säkert sätt. Skjut inte in handtagen i ändstoppen mer än nödvändigt.
- Håll endast händerna på handtaget eller handtagen. Håll alla andra kroppsdelar borta från produkten.
- Stanna produkten omedelbart om starka vibrationer plötsligt uppstår. Fortsätt inte använda den innan orsaken till de ökade vibrationerna är borta.
- Kapning av granit eller hård betong ger upphov till mer vibrationer i produkten än om du kapar i mjuk betong. Kaputrustning som är slö, defekt, av fel typ eller felaktigt filad ökar vibrationsnivån

Säkerhetsanordningar på produkten



VARNING: Läs varningsinstruktionerna nedan innan du använder produkten.

- Använd inte en produkt med säkerhetsanordningar som är skadade eller som inte fungerar korrekt.
- Kontrollera säkerhetsanordningarna regelbundet. Om säkerhetsanordningarna är skadade eller inte fungerar korrekt ska du kontakta en Husqvarna-godkänd serviceverkstad.
- Förändra aldrig säkerhetsanordningarna.
- Använd inte produkten om skyddsplåtar, skyddshuvar, säkerhetsströmbrytare eller andra skyddsanordningar är skadade eller inte är monterade.

Gasreglagespärren och PÅ/AV-ventil för vatten

Gasreglagespärren förhindrar oavsiktlig användning av strömmen och används för att justera PÅ/AV-ventilen för vatten.

Om du greppar handtaget och trycker in gasreglagespärren (A) frikopplas gasreglaget (B) och vattenventilen öppnas.

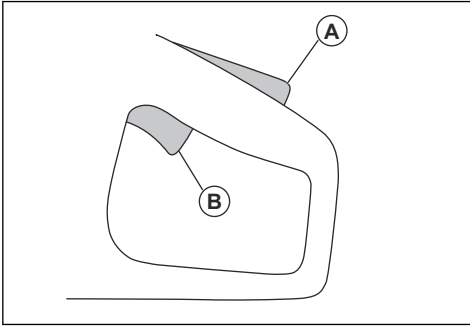

När greppet om handtaget släpps återgår både gasreglaget och gasreglagespärren till sina respektive ursprungslägen. Den här funktionen låser gasreglaget och stoppar produkten. Vattenventilen återgår till stängt läge.

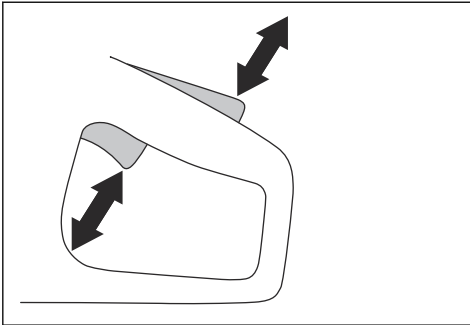

Kontrollera gasreglagespärren

1. Kontrollera att gasreglaget är låst i tomgångsläge när gasreglagespärren släpps.

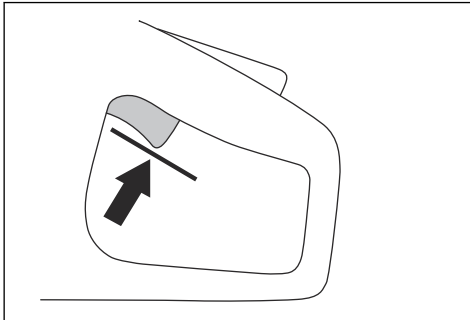

2. Tryck på gasreglagespärren och se till att den går tillbaka när du släpper den.

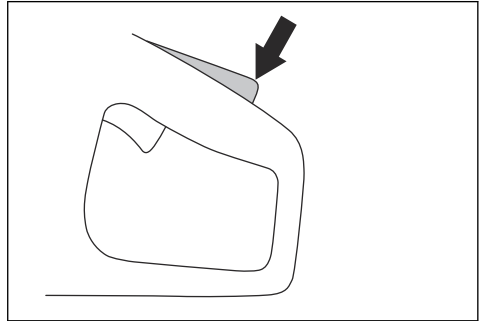

3. Kontrollera att gasreglaget och gasreglagespärren rör sig fritt och att returfjädrarna fungerar.

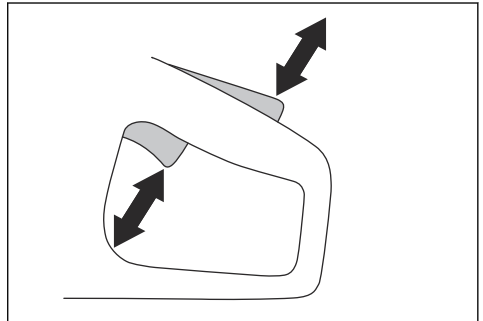

4. Starta produkten och ge full gas.

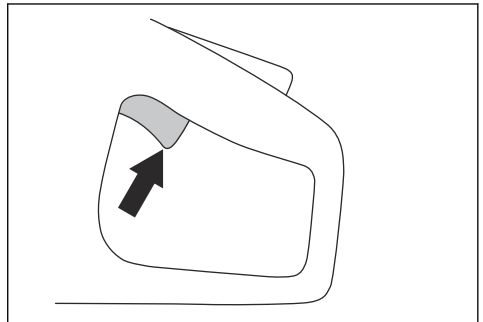

5. Släpp gasreglaget och se till att diamantkedjan stannar inom tio sekunder och förblir stilla.

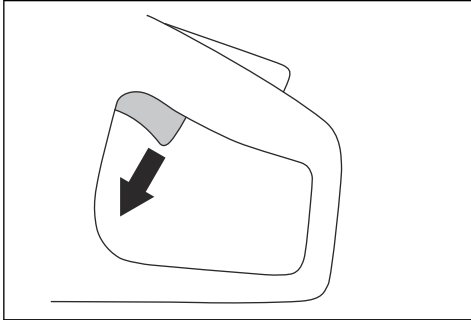

X-Halt

Notera: X-Halt -funktionen är endast kompatibel med PP 70 och PP 8.

X-Halt-funktionen är ett elektroniskt bromssystem som aktiveras om ett kast inträffar. Funktionen kan inte helt förhindra personskador till följd av ett kast, men den minskar risken. En säker arbetsteknik är nödvändig för att förhindra kast och minska risken för skador.

X-Halt-funktionen är alltid på när produkten är på.

Handskydd



WARNING: Se till att handskyddet är monterat på rätt sätt innan du startar produkten. Använd inte produkten om handskyddet saknas, är defekt eller har sprickor.

Handskyddet förhindrar att diamantkedjan skadar händerna under drift.

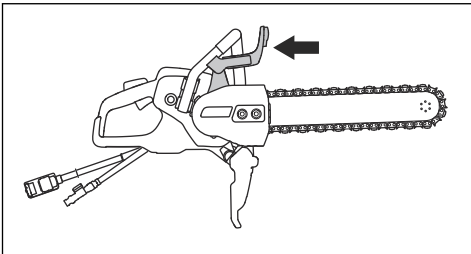

Undersöka handskyddet



WARNING: Ett skadat handskydd kan orsaka personskador.

1. Se till att handskyddet är helt och att det har monterats på rätt sätt.

2. Se till att handskyddet inte har några sprickor och inte är skadat.
3. Byt ut handskyddet om det är skadat.

Transmissionskäpa, stänkskydd och bakre handtagsskydd



WARNING: Se till att transmissionskåpan, stänkskyddet och det bakre handtagsskyddet är korrekt monterade innan du startar produkten. Använd inte produkten om de saknas, är defekta eller har sprickor.

Transmissionskåpan och stänkskyddet förhindrar att diamantkedjan skadar händerna under drift. Stänkskyddet och det bakre handtaget förhindrar personskador om diamantkedjan eller delar från materialet som kapas slungas mot användaren.

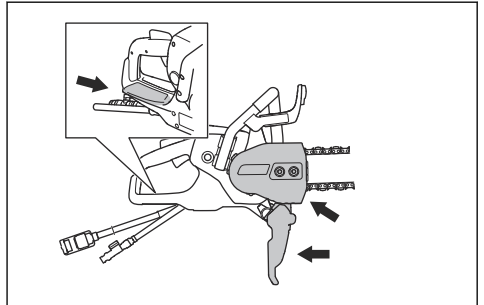

Undersöka transmissionskåpan, stänkskyddet och det bakre handtagsskyddet



WARNING: Skador på transmissionskåpa, stänkskydd eller bakre handtagsskydd kan orsaka personskador.

1. Se till att transmissionskåpan, stänkskyddet och det bakre handtagsskyddet är korrekt monterade och inte visar tecken på skador.
2. Säkerställ att transmissionskåpan, stänkskyddet och det bakre handtagsskyddet inte har några sprickor och att de inte är skadade.
3. Byt ut transmissionskåpan, stänkskyddet och det bakre handtagsskyddet om de är skadade.

Start- och överbelastningsskydd

Produkten har ett elektroniskt start- och överbelastningsskydd, Elgard™. Elektroniken stoppar strömmen omedelbart om diamantkedjan inte rör sig fritt.

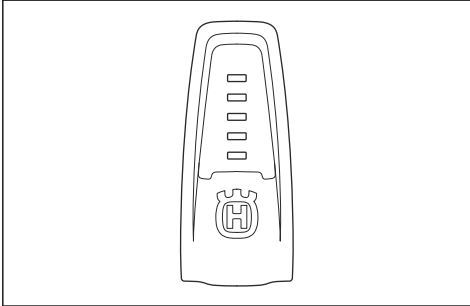

Information om indikatorlamporna finns i tabellen i *Indikatorlampor på displayen på sida 18*.

Avvibreringssystem

Din produkt är utrustad med ett avvibreringssystem som minimerar vibrationer och underlättar hanteringen. Produktens avvibreringssystem minskar överföringen av vibrationer mellan motorenheten/skärutrustningen och produktens handtagsenhet.

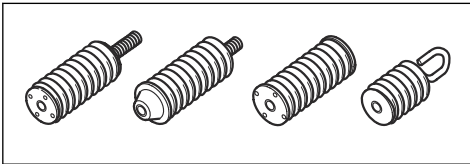

Kontrollera avvibreringssystemet



VARNING: Se till att motorn är avstängd och att nätkontakten är fränkopplad.

1. Se till att det inte finns några sprickor eller deformationer på avvibreringselementen. Byt ut avvibreringselementen om de är skadade.
2. Se till att avvibreringselementen sitter fast ordentligt på motorenheten och handtagsenheten.

Säkerhetsinstruktioner för underhåll



VARNING: Läs varningsinstruktionerna nedan innan du använder produkten.

- Se till att motorn är avstängd och att nätkontakten är fränkopplad.
- Använd personlig skyddsutrustning. Se *Personlig skyddsutrustning på sida 6*.
- Om underhåll inte utförs korrekt och regelbundet ökar risken för personsador och skador på produkten.
- Utför endast underhåll enligt anvisningarna i den här bruksanvisningen. Låt ett godkänt servicecenter utföra all annan service.
- Låt en godkänd Husqvarna-serviceverkstad utföra service på produkten regelbundet.
- Byt ut skadade, slitna och trasiga delar.
- Använd alltid originaltillbehör.

Montering

Diamantkedja



VARNING: Använd alltid rekommenderat svärd och rekommenderad diamantkedja.



VARNING: Ett diamantkedjebrott kan leda till allvarliga personsador om diamantkedjan kastas i användarens riktning. Defekt skärutrustning eller en felaktig svärd/sågkedjekombination ökar risken för kast. Använd alltid rekommenderade kombinationer av svärd och diamantkedja.



VARNING: Dra alltid ut kontakten ur strömkällan innan du rengör, utför underhåll på eller monterar produkten.



VARNING: Använd inte produkten för att kapa trä eller plastmaterial.

Det finns två grundläggande typer av diamantkedjor:

- Drivlänk med stötdämpare (A).
- Kniv med diamantsegment (B).
- Drivlänk utan stötdämpare (C).

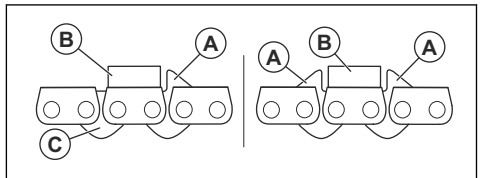

Diamantkedjedelning (pitch):

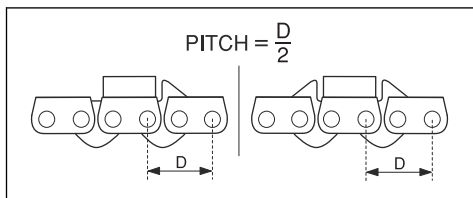

När du använder en diamantkedja med två stötdämpare kan den monteras i två riktningar.

När du använder en diamantkedja med en stötdämpare måste diamantkedjan monteras i rätt riktning. Se bilden nedan.

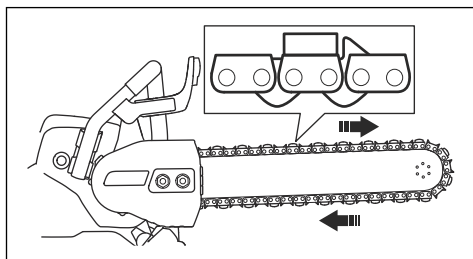

Kontrollera diamantkedjan

- Se till att diamantkedjan är i gott skick och att den inte är skadad. Det får inte finnas något spel i diamantsegmenten. Segmenten måste ha samma slitage och höjd. Om diamantkedjan är skadad eller utsliten måste den bytas ut.
- Ta bort diamantkedjan från svärdet för inspektion i följande situationer:
 - a) För stort tryck under drift har orsakat överbelastning på diamantkedjan.
 - b) Diamantkedjan har klämts.

Montera svärdet och diamantkedjan



VARNING: Använd skyddshandskar för att undvika skador från diamantkedjan.

1. Lossa svärdsmuttrarna och ta bort transmissionskåpan.

2. Ta bort centrumskraven och mutterbrickan med kombinyckeln.

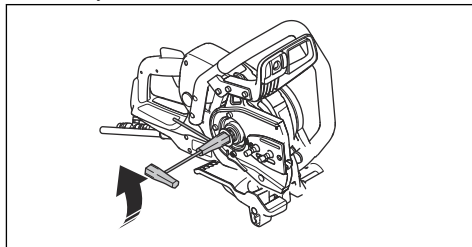

3. Placera diamantkedjan på svärdet. Börja på svärdets ovansida (A).

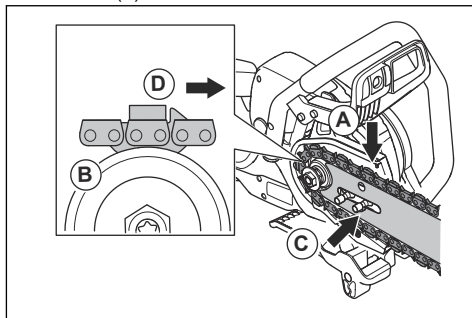

4. Placera diamantkedjan på rim-drivhjulet (B).
5. Montera svärdet och diamantkedjan på svärdsbultarna. Rikta in hålet på svärdet med diamantkedjans spännartapp. Kontrollera att diamantkedjans drivlänkar passar på rim-drivhjulet. Kontrollera att diamantkedjan ligger rätt i svärdsåret (C).
6. Kontrollera att stötdämparna på drivlänkarna är riktade framåt på ovansidan av svärdet (D).
7. Montera transmissionskåpan och dra åt svärdsmuttrarna för hand. Vrid sågkedjesträckarskraven medurs för att spänna diamantkedjan.

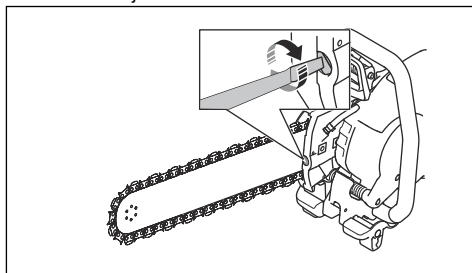

8. Håll upp svärdsspetsen för att få rätt spänning i diaman kedjan. Dra sedan fast svärdsmuttrarna med kombinyckeln. Se till att du enkelt kan dra diaman kedjan runt svärdet för hand.

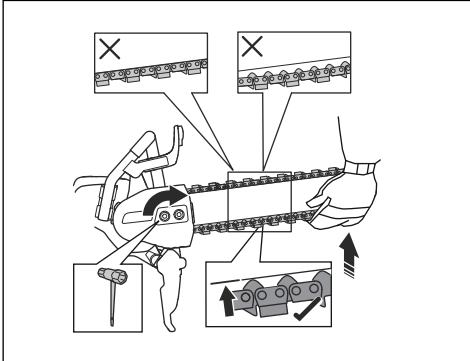

Rörklämma (endast K 7000 Chain)

Rörklämmern är ett tillbehör till den här produkten som hjälper dig att göra raka, exakta snitt i betongrör.

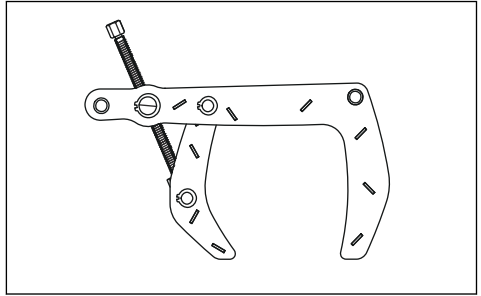

Drift

Kastskydd



WARNING: Kast är plötsliga och kan vara mycket våldsamma. Kapmaskinen kan kastas uppåt och bakåt mot användaren i en roterande rörelse och orsaka allvarlig och livshotande skada. Det är viktigt att förstå vad som orsakar kast och hur de undviks innan användning av produkten.

Kast är en plötslig uppåtgående rörelse som kan uppstå om diaman kedjan kläms fast eller stannar i kastrisksektorn. De flesta kast är små och medför små risker. Men ett kast kan även vara mycket våldsamt och kasta kapmaskinen uppåt och tillbaka mot användaren i en roterande rörelse som kan orsaka allvarlig och till och med livshotande skada.

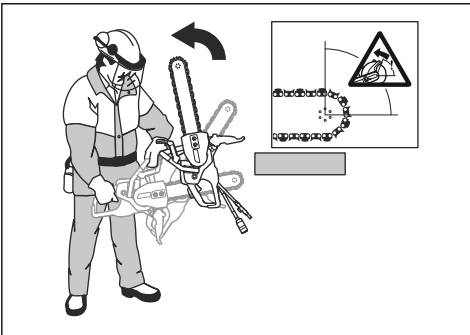

Reaktiv kraft

En reaktiv kraft är alltid närvarande vid sågning. Kraften drar produkten i motsatt riktning från diaman kedjans

rotation. För det mesta är denna kraft obetydlig. Om diaman kedjan kläms fast eller stannar är den reaktiva kraften stark och du kanske inte kan kontrollera kapmaskinen.

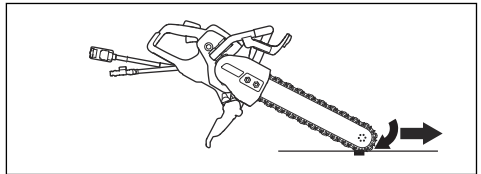

Förflytta aldrig produkten när skärutrustningen roterar. Gyroskopiska krafter kan förhindra den avsedda rörelsen

Kastrisksektor

Använd aldrig svärdets kastrisksektor till kapning. Om diaman kedjan kläms fast eller stannar i kastrisksektorn kommer den reaktiva kraften att trycka kapmaskinen uppåt och bakåt mot användaren i en roterande rörelse och orsaka allvarlig eller livshotande skada.

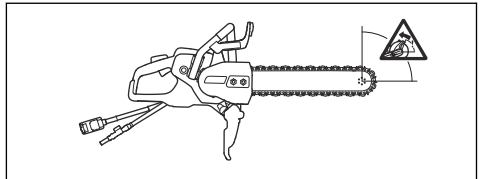

Klättrande kast

Om kastrisksektorn används för kapning gör den reaktiva kraften att svärdet med diaman kedjan klättrar

upp i snittet. Använd inte kastrisksektorn. Använd svärdets nedre kvadrant för att undvika klättrande kast.

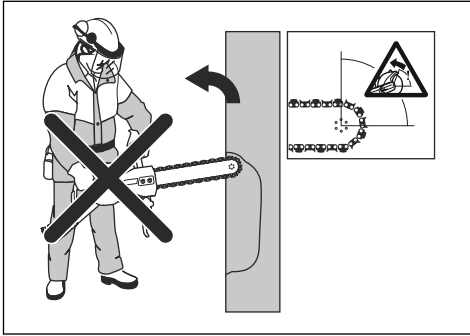

Klämkast

Klämning sker när snittet går ihop och klämmer fast skärutrustningen. Om diamantkedjan kläms fast eller stannar är den reaktiva kraften stark och du kanske inte kan kontrollera kapmaskinen.

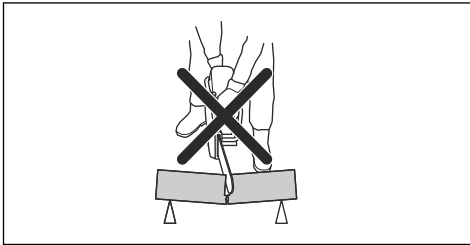

Om diamantkedjan kläms fast eller stannar i kastrisksektorn kommer den reaktiva kraften att trycka kapmaskinen uppåt och bakåt mot användaren i en roterande rörelse och orsaka allvarlig eller livshotande skada. Var uppmärksam på om arbetsstycket flyttar sig eller något annat sker, som skulle kunna få snittet att gå ihop och klämma fast skärutrustningen.

Kapa i rör



VARNING: Om diamantkedjan kläms fast i kastrisksektorn leder det till ett allvarligt kast.

Iaktta särskild försiktighet vid kapning i rör. Om röret inte har ordentligt stöd och snittet inte hålls öppet under hela kapningen kan svärdet klämmas fast. Var särskilt uppmärksam vid kapning av rör med klockformad ände eller rör i ett dike som, om det inte har ordentligt stöd, kan hänga ned och klämma fast svärdet.

Om röret hänger ned och stänger snittet kommer svärdet i kläm i kastrisksektorn, vilket kan orsaka ett allvarligt kast. Om röret har ordentligt stöd kommer änden av röret att flyttas nedåt och snittet öppnas, och ingen klämning kommer att inträffa.

1. Säkra röret så att det inte rör sig eller rullar vid kapning.

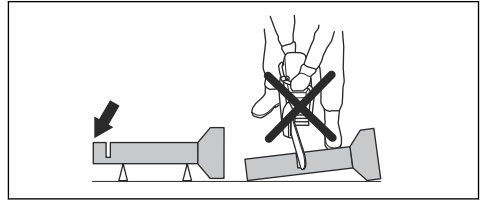

2. Kapa sektion "I" av röret.

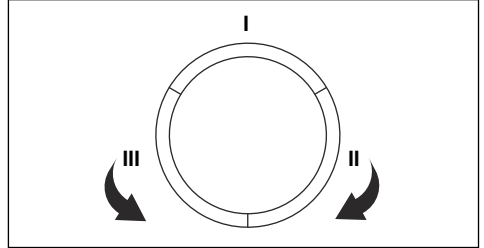

3. Se till att snittet öppnas för att undvika klämning.

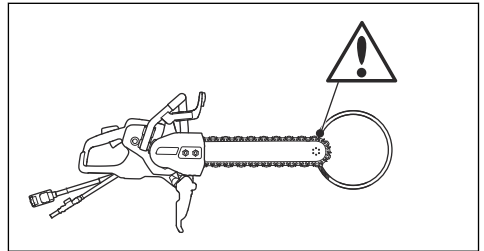

4. Gå vidare till sida II och kapa från sektion I till botten av röret.
5. Gå vidare till sektion "III" och kapa den återstående delen av röret och avsluta på botten.

Förhindra ett kast



VARNING: Undvik situationer med kastrisk. Var försiktig när du använder kapmaskinen och se till att diamantkedjan aldrig kläms i kastrisksektorn.



VARNING: Var försiktig om du sätter diamantkedjan i ett befintligt snitt.



VARNING: Se till att arbetsstycket inte kan röra sig under kapning.



VARNING: Endast du själv och en korrekt arbetsteknik kan eliminera kast och dess faror.

- Ha alltid stöd för arbetsstycket så att snittet kan hållas öppet vid genomskärning. När snittet är öppet blir det inget kast. Om snittet stängs och klämmer fast diamantkedjan finns det alltid en kastrisk.

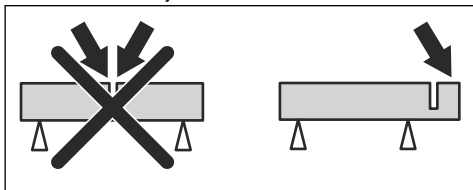

Att göra innan du startar produkten

- Läs igenom bruksanvisningen noggrant och se till att du förstår instruktionerna.
- Utför daglig skötsel. Se *Underhållsschema på sida 18*.
- Se till att kraftaggregatet är anslutet till ett jordat eluttag.
- Se till att nätspänningen stämmer överens med specifikationen på produktens typskylt.
- Se till att endast godkända personer befinner sig inom arbetsområdet.
- Se till att du står säkert och stadigt under användning.
- Använd alltid ett kraftaggregat med jordfelsbrytare. Se bruksanvisningen för kraftaggregatet.
- Se till att vattenanslutningen är kopplad till någon form av vattentillförsel. Se *Så här ansluter du vattenförsörjningen på sida 15*.

Grundläggande arbetsteknik



VARNING: Dra inte produkten åt ena sidan. En diamantkedja kan gå sönder och orsaka skador på användaren eller andra personer i närheten.



VARNING: Slipa inte med sidan av svärdet och diamantkedjan. Svärdet och diamantkedjan kan gå sönder och orsaka skador på användaren eller andra personer i närheten. Använd endast kapsektionen.



VARNING: Se till att diamantkedjan är hel och att den har monterats på rätt sätt.



VARNING: Använd inte produkten för att kapa trä eller plastmaterial.



VARNING: Kapning i metall genererar gnistor som kan orsaka brand. Använd inte produkten i närheten av brandfarliga material eller gaser.

- Produkten är gjord för att kapa betong, tegel och olika stenmaterial. Använd inte produkten till annat.
- Kapa inte i asbestmaterial.
- Se till att endast godkända personer befinner sig inom arbetsområdet.
- Förflytta aldrig produkten när skärutrustningen roterar.
- Håll produkten med båda händerna. Håll i produkten ordentligt med tummarna och fingrarna helt runt plasthandtagen med isolering. Håll den högra handen på det bakre handtaget och den vänstra handen på det främre handtaget. Alla användare måste använda det här greppet. Använd inte kapmaskinen med bara en hand.

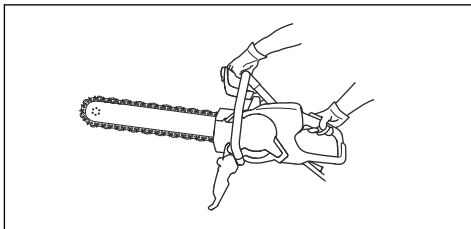

- Håll alla delar av din kropp borta från den roterande diamantkedjan. Om du vidrör en roterande diamantkedja kan det leda till allvarliga personskador eller dödsfall.
- Stå parallellt med svärdet. Stå inte direkt bakom. Om ett kast inträffar rör sig produkten i svärdets plan.

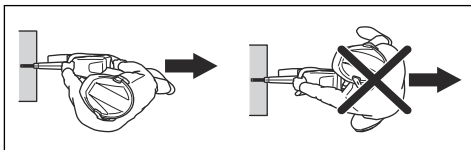

- Lämna inte produkten med motorn igång. Innan du går ifrån produkten ska du stänga av motorn och se till att det inte finns någon risk för oavsiktlig start.
- Använd inte svärdets kastrisksektor till kapning. Se *Kastrisksektor på sida 12* för instruktioner.
- Var försiktig när du arbetar i hörn och skarpa kanter. Låt inte materialet studsas eller fastna. Det kan orsaka förlust av kontroll och kast.
- Använd inte produkten förrän arbetsområdet är fritt och du står stadigt.
- Klipp inte över axelhöjd.
- Kapa inte från en steg. Använd en plattform eller byggnadsställning om snittet är högre än axelhöjd. Sträck dig inte för långt.
- Håll dig på bekvämt avstånd från arbetsstycket.

- Se till att skärutrustningen kan röra sig fritt när motorn startas.
- Anbringa diaman kedjan försiktigt med hög rotationshastighet (full gas). Håll fullt varvtal tills kapningen är genomförd.
- Låt produkten göra jobbet. Tryck inte med diaman kedjan.
- Mata ned produkten i linje med svärdet och diaman kedjan. Sidotryck kan skada svärdet och diaman kedjan och är mycket farligt.
- För diaman kedjan långsamt framåt och bakåt för att få en liten kontaktyta mellan diaman kedjan och materialet som ska kapas. På så vis hålls kedjans temperatur nere och effektiv kapning erhålls.

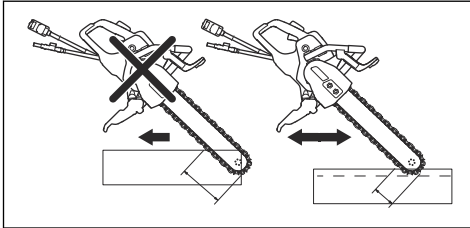

Kontrollera jordfelsbrytaren, trefas

1. Starta produkten, se *Starta produkten på sida 16*.
2. Titta in i inspektionshålen och tryck på jordfelsbrytarens testknapp.

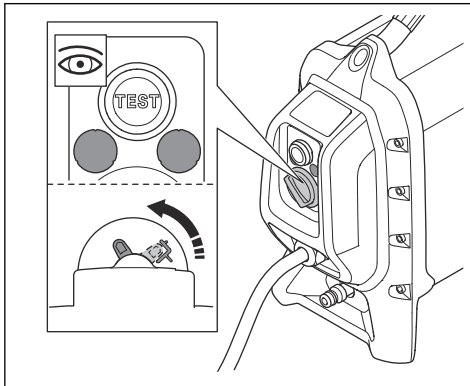

3. Se till att jordfelsbrytaren rör sig och att den kopplar bort produkten från strömförsörjningen.
4. Vrid återställningsvredet för jordfelsbrytare för att återställa jordfelsbrytaren.

Justera stänkskyddet



WARNING: Stänkskyddet ska alltid vara monterat på maskinen.

Stänkskyddets bakre del måste vara i linje med arbetsstycket.

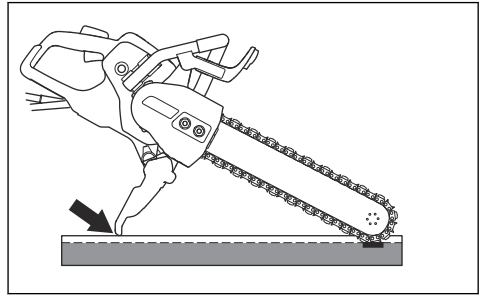

1. Tryck stänkskyddet framåt eller bakåt för att justera stänkskyddet.
2. Se till att stänkskyddet har rätt placering innan du startar produkten.

Så här ansluter du vattenförsörjningen



OBSERVERA: Använd alltid vatten med produkten. Torrkapning orsakar överhettning.



OBSERVERA: Använd rätt vattentryck för att hålla diaman kedjans kärna och segment svala när du kapar. Om vattenslangen lossnar vid försörjningskällan kan vattentrycket vara för högt.

1. Anslut vattenanslutningen till vattenförsörjningen. I *Tekniska data på sida 24* finns information om lägsta tillåtna vattenflöde.

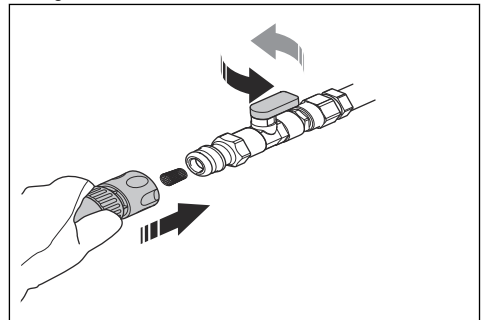

Notera: Produktens slangnippel har ett filter.

2. Vrid vattenventilen på vattenanslutningen för att öppna vattenflödet.

Slipa diaman kedjan

Diaman kedjor kan bli slöa om du använder ett felaktigt matningstryck eller när du kapar material

som hård armerad betong. Om du använder en slö diamantkedja blir den för varm, vilket kan leda till att diamantsegmenten lossnar.

- Skär i mjuka material som sandsten eller tegel för att slipa diamantkedjan.

Starta produkten

1. Håll det bakre handtaget med höger hand.

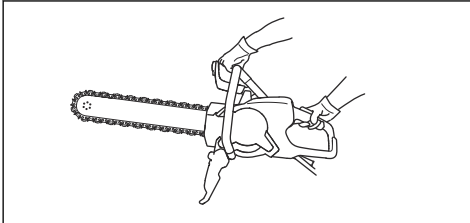

2. Tryck på gasreglagespärren och håll in gasreglaget.

Godkända material



VARNING: Gör inga ändringar på produkten för att skära andra material än betong, tegel och olika stenmaterial. Montera inte en sågskedja för trä på produkten.

Denna produkt används för att kapa betong, tegel och olika stenmaterial. Använd inte produkten till andra material. Segmenten eller diamantkedjan kan gå sönder.

Kapa armerad betong

- Kapa armeringen tillsammans med så mycket betong som möjligt. Detta minskar slitaget på diamantkedjan.

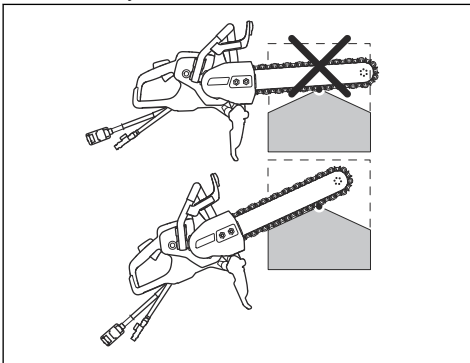

Skära i ett tjockt föremål

1. Håll produkten i den vinkel som visas på bilden.

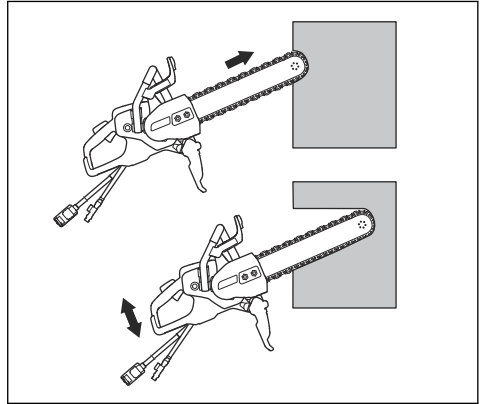

2. Tryck den nedre änden av svärdsspetsen 10 cm in i väggen. Lyft samtidigt upp produktens stomme tills svärdet är horisontellt.
3. Sänk och lyft produktens stomme medan du fortsätter att trycka in svärdet och diamantkedjan i väggen.

Göra ett rakt snitt

1. Fäst ett långt rakt föremål som stöd längs linjen där snittet ska göras.
2. För bästa resultat ska du först kapa med en kapmaskin med en särskild förkapningsklinga från Husqvarna.



VARNING: Använd inte en kapmaskin med standardkapskiva för detta första snitt. En standardkapskiva ger ett för tunt spårsnitt. När du sedan kapar med diamantkedjan orsakar det för tunna spåret farliga kast och gör att diamantkedjan kläms.

3. Skär hela snittets längd till ett djup på 2–3 cm med den nedre änden av svärdet. Håll svärdet mot stödet för att göra snittet rakt.
4. Lyft upp svärdet och diamantkedjan från snittet.
5. Gå tillbaka till början av snittet och kapa 2–3 cm igen tills hela snittlängden har ett djup på 5–10 cm.
6. Fortsätt till *Skära i ett tjockt föremål på sida 16* för fler instruktioner.

Kapa med en upp- och nedåtgående rörelse

1. Använd en upp- och nedåtgående rörelse för att kapa arbetsstycket. Produkten hålls bara rakt i slutet av snitten.

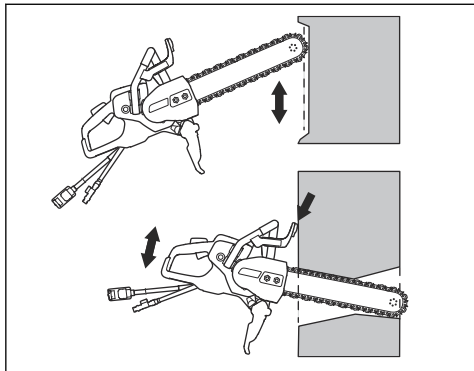

2. Använd handskyddet som stopp.

Kapa hål



VARNING: Se till att stora avkapade bitar inte kan falla ned på användaren eller produkten när du kapar.



OBSERVERA: Avkapade bitar kan falla ned och orsaka skador på produkten om snitten görs i fel ordning. Gör alltid det nedre horisontella snittet före det övre horisontella snittet.

1. Fäst ett stöd (A) över det område som ska kapas (B) för att säkerställa att den avkapade delen inte kan falla.

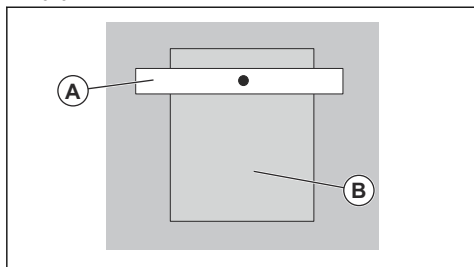

2. Gör det nedre horisontella snittet (C).

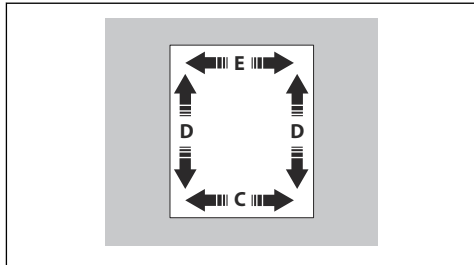

3. Gör de två vertikala snitten (D).
4. Gör det övre horisontella snittet (E).

Stoppa produkten

Det finns två sätt att stoppa motorn.

- Släpp gasreglaget för att stoppa motorn.

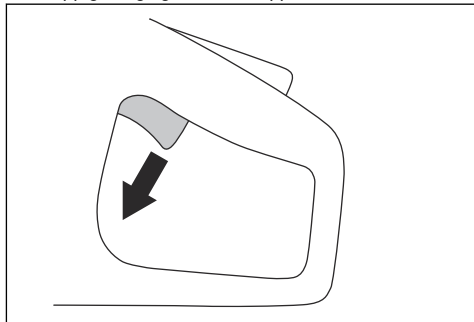

- Tryck på maskinstoppknappen på kraftaggregatet. Se bruksanvisningen för kraftaggregatet.

Indikatorlampor på displayen

Indikering	Orsak	Steg
En grön lampa lyser.	Produkten är ansluten till ett kraftaggregat och kan användas. Uteffekten är mindre än 70 % av den maximala tillgängliga uteffekten vid drift.	Ej tillämpligt
Två gröna lampor lyser.	Uteffekten är 70–90 % av den maximala tillgängliga uteffekten vid drift.	Ej tillämpligt
Tre gröna lampor lyser.	Kaphastigheten är som bäst. Uteffekten är 90 % av den maximala tillgängliga uteffekten vid drift.	Ej tillämpligt
Tre gröna lampor och en gul lampa lyser.	Uteffekten minskar.	Minska belastningen.
Tre gröna lampor, en gul lampa och en röd lampa lyser.	Produkten är för varm.	Minska belastningen eller öka vattenflödet eller luftflödet för att sänka temperaturen.
Alla indikatorlampor är tända.	Produkten är för varm.	Minska belastningen eller öka vattenflödet eller luftflödet för att sänka temperaturen.
	Effekten minskar.	Öka vattenflödet eller luftflödet för att sänka temperaturen.
	Systemet stängs av automatiskt.	Placera kraftaggregatet på en plats med lägre temperatur.
Den gula lampan lyser.	Det är dags att serva produkten.	Utför underhåll på produkten, se <i>Underhållsschema på sida 18</i> .

Underhåll

Introduktion



VARNING: Läs och förstå säkerhetskapitlet innan du utför underhåll på produkten.

service och reparation är tillgänglig. Om din återförsäljare inte är en serviceverkstad kan du tala med dem för information om närmaste serviceverkstad.

För reservdelar vänder du dig till din återförsäljare av Husqvarna eller din serviceverkstad.

För allt service- och reparationsarbete på produkten krävs särskild utbildning. Vi garanterar att professionell

Underhållsschema

Underhåll	Dagligen	Varje vecka eller var 40:e timme
Rengör produktens yttre delar.	X	

Underhåll	Dagligen	Varje vecka eller var 40:e timme
Utför en allmän inspektion.	X	
Smörj diamantkedjan och svärdet för att förhindra korrosion.	X	
Kontrollera vattensystemet.	X	
Kontrollera att gasreglaget och gasreglagespärren fungerar korrekt säkerhetsmässigt.	X	
Kontrollera handskyddet, det bakre handskyddet, transmissionskåpan och stänkskyddet.	X	
Kontrollera svärdet och diamantkedjan.	X	
Kontrollera avvibreringssystemet.		X
Kontrollera kilspåret och rim-drivhjulet när du byter diamantkedjan.	X	

Rengöra utvändigt



VARNING: Använd inte högtryckstvätt för att rengöra produkten.

- Spola produkten utvändigt med rent vatten efter varje arbetsdags slut. Använd en borste vid behov.

Allmän inspektion

- Se till att skruvar och muttrar på produkten är åtdragna.
- Se till att produktens kablar inte är i ett läge där de kan skadas.
- Inspektera om det finns några skador på de elektriska delarna. Använd inte en produkt som har skadade elektriska delar.

Kontrollera kilspåret och rim-drivhjulet

- Kontrollera kilspåret och rim-drivhjulet med avseende på slitage. Byt ut dem om det behövs.

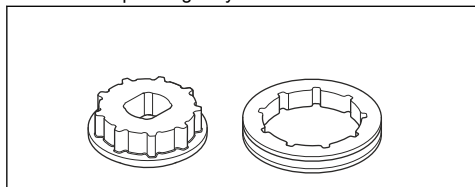

Byta ut rim-drivhjulet



VARNING: Använd skyddshandskar för att undvika skador från diamantkedjan.

- Lossa svärdsmuttrarna och ta bort transmissionskåpan.

- Ta bort centrumskraven (A) och mutterbrickan (B) med kombinyckeln.

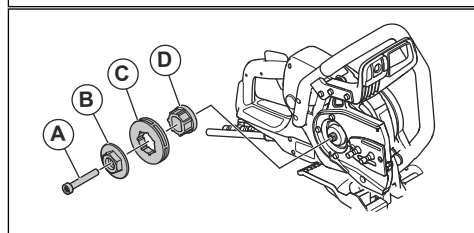
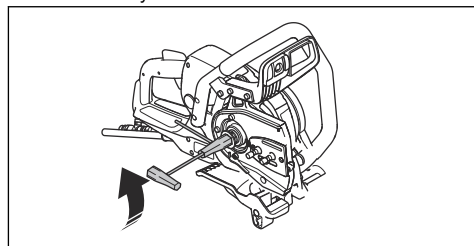

- Ta bort rim-drivhjulet (C).
- Montera det nya rim-drivjulet (0,444 tum) på kilspåret med sju splines (D) på produkten.
- Montera mutterbrickan, centrumskraven och transmissionskåpan.

6. Montera transmissionskåpan och dra åt svärdsmuttrarna för hand. Vrid sågkedjesträckarskruven medurs för att späna diamantkedjan.

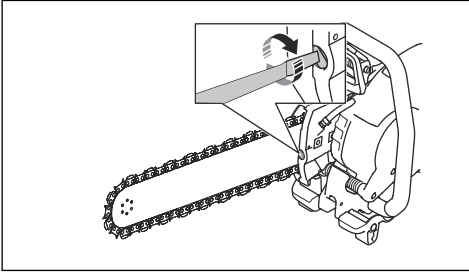

7. Håll upp svärdsspetsen för att få rätt spänning i diamantkedjan. Dra sedan fast svärdsmuttrarna med kombinyckeln. Se till att du enkelt kan dra diamantkedjan runt svärdet för hand.

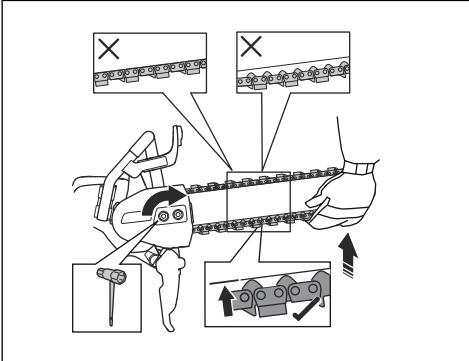

Byta ut rim-drivhjulet på K 7000 Chain Flush



WARNING: Använd skyddshandskar för att undvika skador från diamantkedjan.

1. Lossa svärdsmuttrarna och ta bort transmissionskåpan.

2. Ta bort centrumskraven (A) och mutterbrickan (B) med en T27-kombinyckel och en 13 mm/1/2-tumsnyckel.

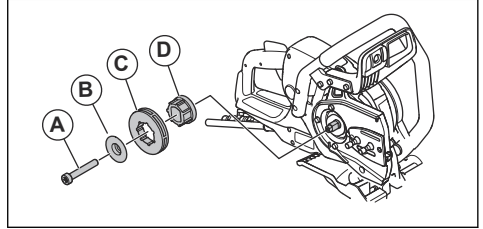
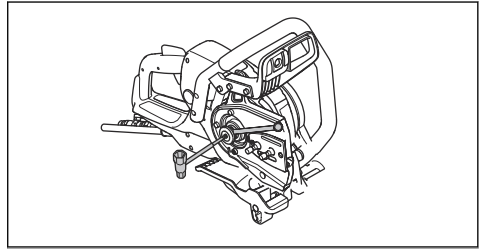

3. Ta bort rim-drivhjulet (C).
4. Montera det nya rim-drivhjulet (0,444 tum) på kilspåret med sju splines (D) på produkten.
5. Montera mutterbrickan, centrumskraven och transmissionskåpan.
6. Montera transmissionskåpan och dra åt svärdsmuttrarna för hand. Vrid sågkedjesträckarskruven medurs för att späna diamantkedjan.

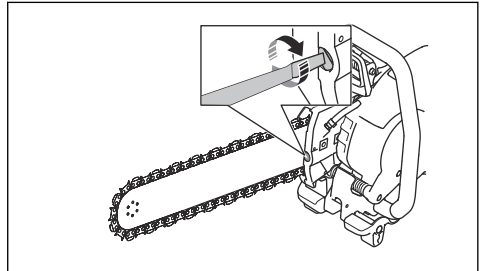

- Håll upp svärdsspetsen för att få rätt spänning i diaman kedjan. Dra sedan fast svärds muttrarna med kombinyckeln. Se till att du kan dra diaman kedjan runt svärdet för hand.

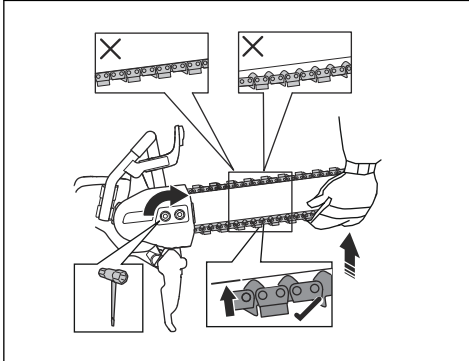

Justera diaman kedjans spänning



VARNING: Använd skyddshandskar för att undvika skador från diaman kedjan.



VARNING: En diaman kedja med felaktig spänning kan lossna från svärdet och orsaka allvarlig eller livshotande skada.

En diaman kedja blir längre när du använder den. Justera kedjan regelbundet.

- Kontrollera spelet mellan drivlänk och svärd. Om spelet är mer än 12 mm (A) måste diaman kedjan spännas.

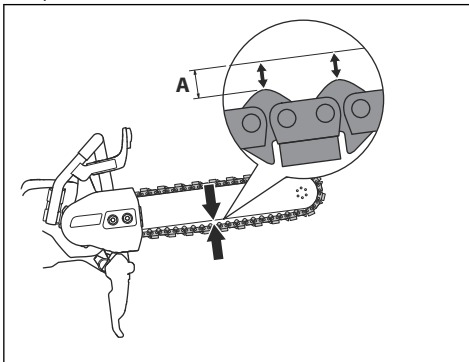

- Lossa på svärds muttrarna med hjälp av kombinyckeln. Dra sedan åt svärds muttrarna för hand så hårt du kan.

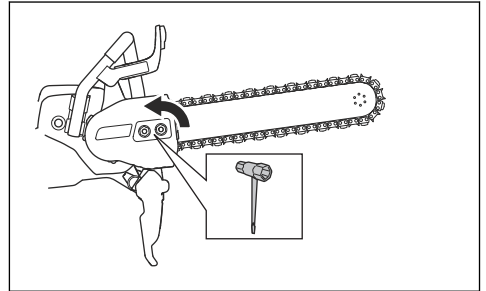

- Lyft svärdets främre del. Justera diaman kedjans spänning med kedjesträckarskruven. Dra åt diaman kedjan tills den sitter tätt mot svärdets undersida. Se till att du kan dra runt diaman kedjan för hand och att den inte hänger ner från svärdet.

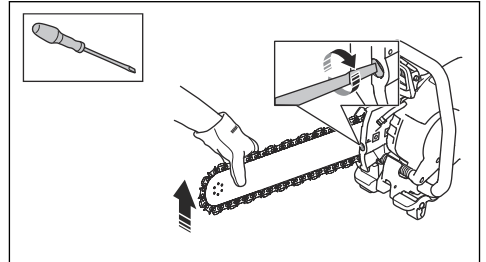

- Lyft upp svärdets främre del och använd kombinyckeln för att dra åt svärds muttrarna. Se till att du kan dra runt diaman kedjan för hand och att den inte hänger ner från svärdet.

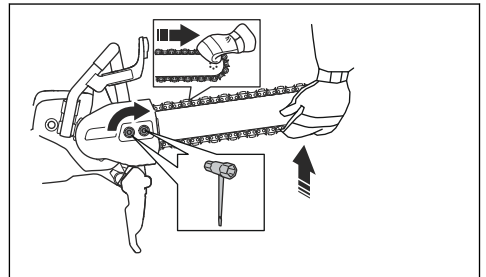

Kontrollera svärdet

- Undersök om det finns grader på svärdets kanter. Ta bort grader med en fil.

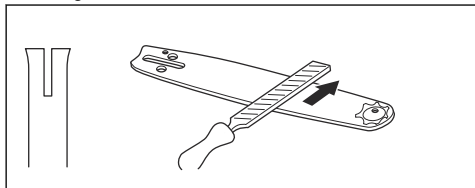

- Undersök spåret i svärdet för slitage. Byt ut svärdet vid behov.

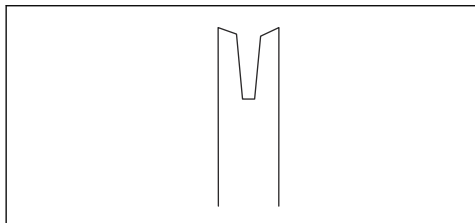

- Undersök om svärdsspetsen är ojämn eller mycket sliten.

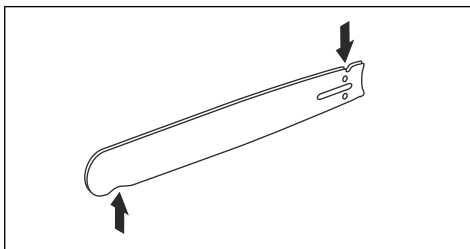

- Vänd svärdet dagligen för att förlänga dess livslängd.

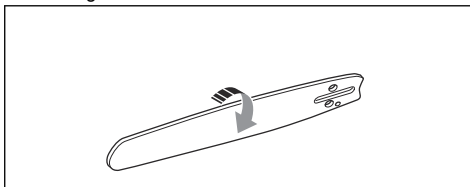

Felsökning

Problem	Orsak	Lösning
Produkten startar inte.	Strömsladden är fränkopplad eller skadad.	Anslut strömsladden eller byt ut den om det behövs.
	Maskinstoppknappen på kraftenheten är aktiverad.	Vrid maskinstoppknappen på kraftaggregatet medurs för att avaktivera den.
Diamantkedjan roterar inte.	Diamantkedjan är för spänd. Diamantkedjan måste enkelt kunna vridas runt svärdet för hand.	Justera diamantkedjespänningen.
	Diamantkedjan är inte korrekt monterad.	Kontrollera att diamantkedjan är korrekt monterad.
Vibrationsnivåerna är för höga.	Diamantkedjan är inte korrekt monterad.	Kontrollera att diamantkedjan och svärdet är korrekt monterade. Kontrollera att diamantkedjan och svärdet inte är skadade.
	Diamantkedjan är defekt.	Byt ut diamantkedjan.
	Avvibreringselementet är defekt.	Tala med en godkänd serviceverkstad.
Produkten skär för långsamt.	Diamantkedjan är inte vass.	Skär i ett mjukt material som sandsten eller tegel.
	Användaren applicerar inte tillräckligt tryck på produkten under drift.	Applicera mer tryck på produkten under drift.
Diamantkedjan blir längre när du använder den.	För lågt vattentryck.	Öka vattentrycket.
Produktens temperatur är för hög.		

Problem	Orsak	Lösning
Diamantkedjan går av eller hoppar av.	Felaktig diamantkedjespänning.	Justera diamantkedjespänningen.
	Du skär i ett spår som är smalare än diamantsegmenten.	Använd rätt arbetstekniker. Se <i>Grundläggande arbetsteknik på sida 14.</i>
	Användaren applicerar inte tillräckligt tryck på produkten under drift.	Applicera mer tryck på produkten under drift.

Transport, förvaring och kassering

Transport och förvaring

- Fäst produkten ordentligt under transport för att förhindra skador och olyckor.
- Förvara produkten i ett låst utrymme för att förhindra åtkomst för barn eller personer som inte är behöriga.
- Förvara produkten torrt och frostfritt.
- Undersök om produkten har skador orsakade vid transport eller förvaring.

Kassering

Symbolen på produkten eller dess förpackning indikerar att denna produkt inte får hanteras som hushållsavfall. Istället ska den överlämnas till lämplig återvinningsstation för återvinning av elektrisk och elektronisk utrustning.

Genom att se till att denna produkt omhändertas korrekt, kan du hjälpa till att motverka potentiella negativa konsekvenser på miljö och människor, vilka annars kan orsakas genom oriktig avfallshandling av denna produkt. För mer detaljerad information om återvinning av denna produkt, kontakta din kommun, din hushållsavfallsservice eller affären där du köpte produkten.

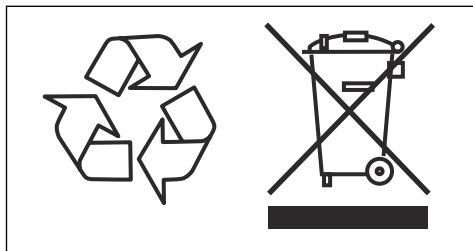

Tekniska data

Tekniska data

Motor	
Elmotor	HF högfrekvens
Max. varvtal på utgående axel, varv/min	8 800
Trefasdrift, motoreffekt – max kW	5,5
Enfasdrift, motoreffekt – max kW	3
Enfas, V	120–240
Vikt	
K 7000 Chain med kabelpaket, utan skärutrustning, lb/kg	20/9,1
K 7000 Chain Flush med kabelpaket, utan skärutrustning, lb/kg	21,7/9,4
Vattenkyllning	
Vattenkyllning av motor	Ja
Vattenkyllning av skärutrustning	Ja
Rekommenderat vattentryck, PSI/bar	21,8–87/1,5–6
Min. rekommenderat vattenflöde, l/min, qt/min	4,5 vid en vattentemperatur på 15 °C, 4,7 vid en vattentemperatur på 59 °F
Anslutningsnippel	Typ Gardena
Bulleremission ¹	
Ljudeffektnivå, uppmätt dB(A)	110
Ljudeffektnivå, garanterad dB(A)	112
Ljudnivåer ²	
Ljudtrycksnivå vid användarens öra, dB(A)	99
Vibrationsnivåer, a_{hv} ³	
Främre handtag, m/s ²	2,7
Bakre handtag, m/s ²	2,1

¹ Emission av buller till omgivningen uppmätt som ljudeffekt (L_{WA}) enligt EN 60745-2-13. Förväntad mätosäkerhet: 3 dB(A).

² Ljudtrycksnivå enligt SS-EN 60745-2-13. Förväntad mätosäkerhet 2 dB(A).

³ Vibrationsnivå enligt SS-EN 60745-2-22. Rapporterade data för vibrationsnivå har en typisk statistisk spridning (standardavvikelse) på 1,0 m/s². Vibrationsvärdena gäller vid manuell drift.

Rekommenderad specifikation för skärutrustning

Svärd/diamantkedja	Antal diamantsegment	Diamantsegmentets bredd, tum/mm	Diamantkedjedelning (pitch), tum/mm	Max. kapdjup, tum/mm	Sågkedjans hastighet vid varvtalet vid maximal motoreffekt, ft/s / m/s
12 tum/0,444 tum	25	0,22/5,7	0,444/11,582	14/350	85/26
14 tum/ $\frac{3}{8}$ tum	32	0,22/5,7	$\frac{3}{8}$ /9,525	16/400	79/24
16 tum/0,444 tum	29	0,22/5,7	0,444/11,582	18/450	85/26

Kilspårskombinationer för olika skärutrustningar

Kilspår	Rim-drivhjul, tum	Svärd, tum	Diamantkedja, tum
Levereras med K 7000 Chain, K 7000 Chain Flush	Köps separat		
7 splines	0,444	0,444	0,444
9 splines	$\frac{3}{8}$	$\frac{3}{8}$	$\frac{3}{8}$

Försäkran om överensstämmelse

EU-försäkran om överensstämmelse

Vi, Husqvarna AB, 561 82 Huskvarna, SVERIGE, tel:
+46-36-146500, försäkrar på eget ansvar att produkten:

Beskrivning	Bärbar kapmaskin
Märke	HUSQVARNA
Typ/Modell	K 7000 Chain, K 7000 Chain Flush
Identifiering	Serienummer daterade 2022 och framåt

uppfyller alla krav i följande EU-direktiv och förordningar:

Direktiv/förordning	Beskrivning
2006/42/EC	"om maskiner"
2014/30/EU	"angående elektromagnetisk kompatibilitet"
2011/65/EU	"om begränsning av vissa farliga ämnen"

och att följande standarder och/eller tekniska
specifikationer tillämpas:

EN ISO 12100:2010

EN 60745-2-22:2011/A11:2013

EN 55014-1:2017

EN 55014-2:2015

EN 61000-3-2:2014

EN 61000-3-3:2013

EN IEC 63000:2018

Partille, 2024-06-11



Fredrik Sandinge

R&D Director

Concrete Sawing & Drilling Equipment

Husqvarna AB, Construction Division

Ansvarig för teknisk dokumentation



Indhold

Indledning.....	27	Fejlfinding.....	48
Sikkerhed.....	29	Transport, opbevaring og bortskaffelse.....	49
Montering.....	36	Tekniske data.....	50
Drift.....	37	Overensstemmelseserklæring.....	52
Vedligeholdelse.....	44		

Indledning

Produktbeskrivelse

Denne HusqvarnaK 7000 Chain er en transportabel håndholdt skæremaskine. For at betjene produktet skal du tilslutte det til den nødvendige power pack.

Anvendelsesformål

Produktet kan anvendes til at skære i hårde materialer som f.eks. murværk, beton og stål. Brug ikke produktet til andre opgaver.

Der arbejdes konstant på at øge din sikkerhed og effektivitet under betjening. Spørg en serviceforhandler for at få yderligere oplysninger.

Bemærk: National lovgivning kan lægge begrænsninger på betjeningen af produktet.

Produktoversigt

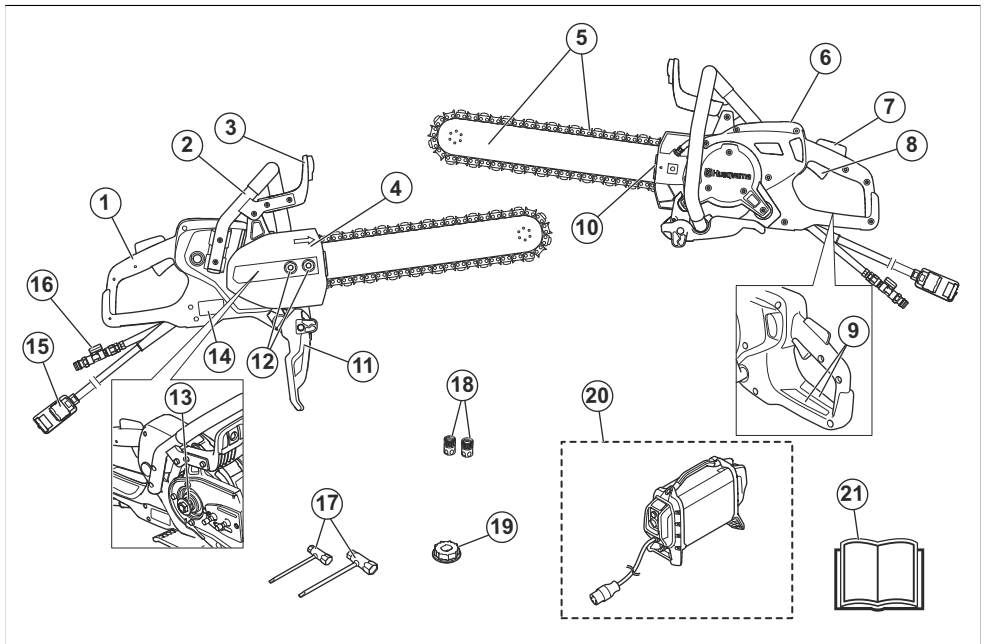

1. Bageste håndtag
2. Forreste håndtag
3. Håndbeskyttelse
4. Transmissionsdæksel/dæksel i plan
5. Sværd og diamantkæde (medfølger ikke)
6. Display
7. Lås på strømudløser
8. Strømudløser
9. Informations- og advarselmærkat
10. Diamantkædespænder

11. Stænkskærm
12. Sværdmøtrikker
13. Kilegang, 7 noter
14. Typeskilt
15. Tilslutning til strømpakke
16. Vandtilslutningsindløb med vandventil
17. Ring- og gaffelnøgle
18. Vandtilslutninger
19. Kilegang, 9 noter
20. Husqvarna-højfrekvensstrømpakke, (påkrevet, medfølger ikke)
21. Brugervejledning



Dette produkt overholder gældende EU-direktiver.



Miljømærke. Produktet og produktemballagen er ikke almindeligt husholdningsaffald. Aflever det på en genbrugsstation til elektrisk og elektronisk udstyr.

Bemærk: Andre symboler/mærkater på produktet henviser til certificeringskrav på visse markeder.

Symboler på produktet



ADVARSEL: Dette produkt kan være farligt og forårsage alvorlig personskade eller død for brugeren eller andre. Vær forsigtig, og brug produktet korrekt.



Læs brugsanvisningen, og sørg for at have forstået indholdet, inden du bruger dette produkt.



Brug godkendt beskyttelseshjelm, høreværn, øjenværn og åndedrætsværn. Se *Personligt beskyttelsesudstyr på side 32*.



Der dannes støv under skæring. Støvet kan forårsage skader ved indånding. Brug et godkendt åndedrætsværn. Sørg for god ventilation.



Gnister fra sværdet og diamantkæden kan forårsage brand i brændstof, træ, tøj, tørt græs eller andre brændbare materialer.



Kast kan være pludselige, hurtige og voldsomme og kan forårsage livstruende kvæstelser. Læs og forstå instruktionerne i manualen grundigt, før du bruger produktet. Se *Kast- på side 37*.



Sørg for, at diamantkæden ikke har revner eller andre skader.



Brug ikke diamantkæder til skæring i træ.

Typeskilt



Række 1: Mærke, model (X, Y)

Række 2: Produkt-id

Række 3: Serienr. med produktionsdato (Y, W, X): År, uge, løbenummer

Række 4: Producent

Række 5: Producentens adresse

Række 6: Udgangseffekt, skæreklingens omdrejningstal, kapacitet for skæreklinge

Række 7: Oprindelsesland

Skader på produktet

Vi er ikke ansvarlige for skader på vores produkt, hvis:

- produktet er forkert repareret.
- produktet er repareret med dele, der ikke er fra producenten eller ikke er godkendt af producenten
- produktet har tilbehør, der ikke er fra producenten eller ikke er godkendt af producenten.
- produktet ikke er repareret på et godkendt servicecenter eller af en godkendt myndighed.

Sikkerhed

Sikkerhedsdefinitioner

Advarsler, forholdsregler og bemærkninger bruges til at pege på særligt vigtige dele af brugsanvisningen.



ADVARSEL: Bruges, hvis føreren udsætter sig selv eller omkringstående personer for risiko for personskade eller dødsfald ved tilsidesættelse af instruktionerne i brugsanvisningen.



BEMÆRK: Bruges, hvis der er risiko for skader på produktet, andre materialer eller det omgivende område ved tilsidesættelse af instruktionerne i brugsanvisningen.

Bemærk: Bruges til at give yderligere oplysninger, der er nødvendige i en given situation.

Generelle sikkerhedsadvarsler om elværktøj



ADVARSEL: Læs alle sikkerhedsadvarsler, instruktioner, illustrationer og specifikationer, der følger med dette elværktøj. Hvis du ignorerer de nedenfor anførte instruktioner, kan det medføre elektrisk stød, brand og/eller alvorlige skader.

Opbevar alle advarsler og instruktioner til senere brug. Betegnelsen "elværktøj" i advarselerne henviser til dit værktøj, som drives af strøm fra elektricitetsnettet (med ledning) eller fra batteri (ledningsfrit).

Sikkerhed i arbejdsområdet

- **Hold arbejdsområdet rent og godt oplyst.** Rodede eller mørke områder er en invitation til ulykker.
- **Bejtn ikke elværktøj i områder med eksplosionsfare** som f.eks. i nærheden af brændbare væsker, luftarter eller støv. Elværktøj danner gnister, som kan antænde støv eller dampe.
- **Hold børn og tilskuere borte under betjening af et elværktøj.** Distraction kan få dig til at miste styringen.

Elektrisk sikkerhed

- **Stikket på elværktøjet skal passe til stikkontakten.** Man må aldrig ændre på stikket. Uændrede stik og passende stikkontakter reducerer risikoen for elektrisk stød.
- **Undgå kropskontakt med jodede genstande som f.eks. rør, radiatorer, komfurer og køleskabe.** Der

er øget risiko for elektrisk stød, hvis din krop har forbindelse til jord.

- **Udsæt ikke elværktøj for regn eller våde omgivelser.** Vand, som trænger ind i et elværktøj, forøger risikoen for elektrisk stød.
- **Behand kablet forsigtigt.** Benyt aldrig kablet til at bære eller trække i elværktøjet eller til at trække stikket ud. Hold ledningen væk fra varme, olie, skarpe kanter eller bevægelige dele. Beskadede eller filtrede kabler forøger risikoen for elektrisk stød.
- **Når du betjener et elværktøj udendørs, skal du benytte en forlængerledning, der egner sig til udendørs brug.** Brug af en ledning, der er egnet til udendørs brug, reducerer risikoen for elektrisk stød.
- **Hvis ikke man kan undgå at anvende et elværktøj på fugtige steder, skal man anvende et stik, der er beskyttet af en fejlstrømsafbryder.** Brug af et kabel med fejlstrømsafbryder nedsætter risikoen for elektrisk stød.



BEMÆRK: Vask ikke maskinen med en højtryksrensers, da vand kan trænge ind i det elektriske system eller motoren og forårsage skade på maskinen eller kortslutning.

Personlig sikkerhed

- **Vær altid opmærksom, hold øje med, hvad du foretager dig, og benyt sund fornuft, når du betjener elværktøj.** Benyt ikke elværktøj, hvis du er træt eller er påvirket af narkotika, alkohol eller medicin. Et øjeblik uopmærksomhed under betjening af elværktøj kan resultere i alvorlig personskade.
- **Bær personligt beskyttelsesudstyr. Brug altid beskyttelsesbriller.** Beskyttelsesudstyr som støvmaske, skridsikre sikkerhedssko, beskyttelseshjelm eller høreværn, som benyttes til de relevante formål vil nedsætte risikoen for personskade.
- **Sørg for at forhindre uønsket start af værktøjet. Sørg for, at kontakten er i frakoblet position, før du tilslutter produktet til strømkilden og/eller batterienheden, samt når du tager eller bærer produktet.** At bære elværktøj med fingeren på kontakten eller at sætte strøm til elværktøj med tændt kontakt er en invitation til ulykker.
- **Fjern alle indstillingsnøgler eller tænger, før elværktøjet tændes.** En tang eller nøgle, der efterlades på en roterende del af elværktøjet, kan forårsage personskade.
- **Stræk dig ikke for langt. Sørg for altid at have godt fodfæste og god balance.** Det sikrer bedre kontrol med elværktøjet i uventede situationer.
- **Bær det korrekte tøj.** Undgå at bære løstsiddende tøj eller smykker. Hold hår, tøj og handsker væk fra

bevægelige dele. Løst tøj, smykker eller langt hår kan blive fanget af bevægelige dele.

- Hvis der forefindes udstyr til støvudsugning og -opsamling, skal du sikre, at det er tilslutlet, og at det bruges korrekt. Brug af støvopsamling kan nedbringe støvrelaterede farer.
- **Vibrationerne under brug af elværktøjet kan være anderledes end den angivne samlede vibrationsværdi, afhængigt af den måde værktøjet anvendes på.** Operatøren bør identificere sikkerhedsforanstaltninger, der er baseret på en vurdering af vibrationerne under de faktiske brugsforhold (der tager hensyn til alle dele af driftscyklussen, som f.eks. når værktøjet er slukket, og når det kører i tomgang), for at beskytte sig selv.
- **Hold dig på afstand af skæreudstyret, når motoren er i gang.**

Brug og pleje af elværktøj

- **Brug ikke magt ved brug af elværktøjet. Brug det korrekte elværktøj til din opgave.** Det korrekte elværktøj udfører arbejdet bedre og mere sikkert ved den norm, som det er konstrueret til.
- **Benyt ikke elværktøjet, hvis kontakten ikke kan slå til og fra.** Ethvert stykke elværktøj, som ikke kan styres med kontakten, er farligt og skal repareres.
- **Tag stikken ud af stikkontakten og/eller fjern batterienheden fra elværktøjet, før du foretager indstillinger, skifter tilbehør eller opbevarer elværktøjet.** Denne form for forebyggende sikkerhedsforanstaltninger nedsætter risikoen for, at elværktøjet startes ved et uheld.
- **Opbevar elværktøj der ikke er i brug uden for børns rækkevidde og lad ikke personer, der ikke er bekendt med elværktøjet eller disse instruktioner, betjene elværktøjet.** Elværktøj er farligt i hænderne på utrænede brugere.
- **Vedligehold elværktøjet. Kontrollér, om bevægende dele sidder forkert eller binder, om dele er ødelagt og enhver anden tilstand, som kan påvirke elværktøjets funktion. Hvis elværktøjet er beskadiget, skal det repareres, før det bruges igen.** Mange ulykker skyldes dårligt vedligeholdt elværktøj.
- **Hold skæreprodukter skarpe og rene.** Korrekt vedligeholdt skæreprodukter med skarpe klinger er mindre tilbøjelige til at binde og er lettere at styre.
- **Benyt elværktøj, tilbehør, værktøjsbits osv. i overensstemmelse med disse instruktioner og tag højde for arbejdsforholdene og det arbejde, der skal udføres.** Hvis man bruger det ældre produkt til andre formål end de tiltænkte, kan det medføre farlige situationer.
- **Hold håndtag og grebflader tørre, rene og frie for olie og fedt.** Glatte håndtag og grebflader muliggør ikke sikker håndtering og kontrol af værktøjet i uventede situationer.
- **Du bør under ingen omstændigheder ændre på den oprindelige udformning af maskinen uden godkendelse fra producenten.** Brug altid originale

reserverede. Uautoriserede ændringer og/eller ikke-godkendt tilbehør kan medføre alvorlige skader eller dødsfald for brugeren eller andre.

- **Kontrollér, at der ikke er trukket rørledninger eller elektriske kabler i arbejdsområdet eller i selve materialet, der skal skæres i.**
- **Kontrollér og afmærk altid, hvor gasrør er ført igennem.** Skæring i nærheden af gasrør udgør altid en fare. Sørg for, at der ikke opstår gnister, hvor der skæres med risiko for eksplosion. Vær koncentreret og fokuseret på opgaven. Skødesløshed kan medføre alvorlig personskaade eller dødsfald.

Service

- **Få en kvalificeret reparatør til at foretage service på dit eldrevne produkt, og brug kun originale reservedele.** Det vil sikre, at elværktøjets sikkerhed bliver bibeholdt.
- **Der må aldrig udføres service på beskadigede batteripakker.** Service på batteripakker bør kun udføres af producenten eller autoriserede serviceudbydere.

Sikkerhedsadvarsel for skæremaskine

- **Det nominelle omdrejningstal på tilbehøret skal være mindst lig med den maksimale hastighed på elværktøjet.** Tilbehør, der kører hurtigere end deres nominelle hastighed, kan gå i stykker.
- **Brug personligt beskyttelsesudstyr. Afhængigt af anvendelsesområde skal du bruge ansigtsmaske, sikkerhedsbriller eller beskyttelsesbriller. Efter behov skal du bruge støvmaske, hørevern, handsker og værkstedsforklæde, der kan standse små slibende fragmenter.** Øjenbeskyttelsen skal kunne standse flyvende partikler genereret af forskellige funktioner. Støvmasken eller åndedrætsværnet skal kunne filtrere partikler genereret af brugen af maskinen. Længerevarende udsættelse for støj med høj intensitet kan forårsage hørenedsættelse.
- **Hold andre personer i sikker afstand fra arbejdsområdet. Alle, der befinder sig i arbejdsområdet, skal bruge personligt beskyttelsesudstyr.** Fragmenter af emnet eller et knækket hjul kan flyve væk og forårsage personskaade uden for det umiddelbare arbejdsområde.
- **Hold kun motorredskabet i de isolerede greboverflader, når du udfører arbejde, hvor skæretilbehøret kan komme i kontakt med skjulte ledninger.** Hvis skæretilbehør kommer i kontakt med en strømførende ledning, kan det medføre, at redskabets fritliggende metaldele også bliver strømførende, og at operatøren får elektrisk stød.
- **Læg aldrig elværktøjet ned, før tilbehøret er standset helt.** Det drejende hjul kan gribe fat i overfladen og trække elværktøjet ud af din kontrol.
- **Undlad at bruge elværktøjet, mens du bærer det ved din side.** Utilsligt kontakt med det roterende tilbehør

- kan gribe fat dit tøj og trække tilbehøret ind mod din krop.
- **Rengør regelmæssigt elværktøjets lufthuller.** Motorens blæser trækker støvet ind i huset, og for stor ophobning af pulveriserede metal kan forårsage elektrisk stød.
- **Undlad at bruge redskabet i nærheden af brandfarlige materialer.** Gnister kan antænde disse materialer.

Kast og relaterede advarsler

Der kan opstå kast, hvis sværdspidsen kommer i kontakt med genstande, eller hvis materialet lukker sig og klemmer diamantkædesaven fast i snittet. Hvis sværdspidsen kommer i kontakt med genstande, er der risiko for en meget pludselig bagudrettet reaktion, som kaster sværdet opad og tilbage mod brugeren. Fastklemning af diamantkædesaven langs toppen af sværdet kan medføre, at sværdet skubbes tilbage imod brugeren med høj hastighed. Alle disse reaktioner kan medføre, at du mister kontrollen over motorsaven, hvilket kan forårsage alvorlig personskade. Forlad dig aldrig udelukkende på de sikkerhedsanordninger, der er bygget ind i motorsaven. Som bruger af en diamantkædesav skal du træffe en række foranstaltninger for at holde dine skæreoPGAVER fri for ulykker og personskader. Kast er et resultat af misbrug af diamantkædesaven og/eller forkerte betjeningsprocedurer eller -forhold og kan forhindres ved overholdelse af de relevante sikkerhedsforholdsregler som beskrevet nedenfor:

- **Oprethold et sikkert greb med tommelfingrene og de øvrige fingre omkring diamantkædesavens håndtag og begge hænder på diamantkædesaven, og placer kroppen og armene, så du har mulighed for at modstå kræfterne fra eventuelle kast.** Kræfterne, der udløses af kast, kan kontrolleres af brugeren, hvis de relevante forholdsregler træffes. Slip ikke diamantkædesaven.
- **Stræk dig aldrig under arbejdet, og sav ikke over skulderhøjde.** Dermed er det i en vis udstrækning muligt at forhindre utilsigtet kontakt mellem spidsen af sværdet og andre genstande, og kontrollen over motorsaven kan bedre opretholdes i uventede situationer.
- **Brug kun sværd og savkæder ved udskiftning, som er godkendt af producenten.** Forkerte udskiftningssværd og savkæder kan medføre kædebrud og/eller kast.
- **Følg producentens file- og vedligeholdelsesanvisninger for savkæden.** Reduktion af højden på dybdemåleren kan medføre forøget risiko for kast.

Generelle sikkerhedsinstruktioner



ADVARSEL: Læs følgende advarselsinstruktioner, inden du bruger produktet.

- En kapsav kan, hvis den bruges forkert eller skødesløst, være et farligt redskab, som kan medføre alvorlige personskader eller dødsfald. Det er meget vigtigt, at du læser og forstår indholdet i denne brugsanvisning. Det anbefales også, at førstegangsbrugere får praktisk instruktion, før produktet tages i brug.
- Du må ikke foretage ændringer af dette produkt. Ændringer af produktet, der ikke er godkendt af producenten, kan medføre alvorlig personskade eller dødsfald.
- Brug ikke produktet, hvis der er risiko for, at andre personer har foretaget ændringer af produktet.
- Brug altid originalt tilbehør og originale reservedele. Tilbehør og reservedele, der ikke er godkendt af producenten, kan medføre alvorlig personskade eller dødsfald.
- Hold produktet rent. Sørg for, at skilte og mærkater er tydeligt læsbare.
- Lad aldrig børn eller andre personer, som ikke er uddannet i brugen af produktet, benytte eller udføre service på det.
- Lad ikke en person betjene produktet, medmindre vedkommende har læst og forstået indholdet i denne brugsanvisning.
- Lad kun autoriserede personer betjene produktet.
- Dette produkt danner et elektromagnetisk felt under betjening. Dette felt kan i nogle tilfælde påvirke aktive eller passive medicinske implantater. For at mindske risikoen for alvorlig personskade eller dødsfald anbefaler vi, at personer med medicinske implantater kontakter deres læge og producenten af det medicinske implantat, før de tager produktet i brug.
- Oplysningerne i denne brugsanvisning er aldrig en erstatning for faglige færdigheder og erfaring. Når du kommer ud for en situation, som du er usikker på, skal du spørge en ekspert til råds. Kontakt din serviceforhandler. Forsøg ikke at udføre opgaver, som du ikke føler dig tilstrækkeligt kvalificeret til.

Sikkerhedsinstruktioner for betjening



ADVARSEL: Læs følgende advarselsinstruktioner, inden du bruger produktet.

- Inden du bruger kapsaven, skal du forstå, hvad et kast er for noget, og hvordan det kan undgås. Se *Kast - på side 37*.
- Gennemfør sikkerhedskontroller, vedligeholdelse og service, som beskrevet i denne brugsanvisning. Noget vedligeholdelses- og servicearbejde skal udføres af et godkendt serviceværksted. Se *Vedligeholdelsesskema på side 44*.
- Brug ikke produktet, hvis det er fejlbehæftet.
- Brug ikke produktet, hvis du er træt, syg eller påvirket af alkohol, narkotika eller medicin. Disse forhold kan udøve en uønsket påvirkning på dit

syn, din opmærksomhed, din koordination eller din dømmekraft.

- Gnister fra diamantkæden kan forårsage brand i brændbare materialer såsom benzin, gas, træ, tøj og tørt græs.
- Du må ikke skære i asbestmateriale.

Personligt beskyttelsesudstyr



ADVARSEL: Læs følgende advarselsinstruktioner, inden du bruger produktet.

- Brug altid godkendt personligt beskyttelsesudstyr under betjening. Personbeskyttelsesudstyr udelukker ikke risikoen for personskader, men det mindsker indvirkningen af skaderne i tilfælde af, at der skulle ske en ulykke. Bed din serviceforhandler om hjælp til at vælge det rigtige udstyr.
- Brug en godkendt beskyttelseshjelm.
- Brug godkendt høreværn. Langvarig eksponering for støj kan medføre permanente høreskader. Vær opmærksom på advarselssignaler eller råb, når du bruger høreværn. Tag altid høreværnet af, så snart motoren stopper.
- Brug godkendt øjenværn for at reducere risikoen for skader fra genstande, der slinges ud. Hvis der benyttes ansigtsmaske, skal der også anvendes godkendte beskyttelsesbriller. Med godkendte beskyttelsesbriller menes briller, som opfylder standarden ANSI Z87.1 for USA eller EN 166 for EU-lande. Visirer skal opfylde standarden EN 1731.
- Brug sikkerhedshandsker.
- Brug godkendt åndedrætsværn. Brug af produkter, som f.eks. kapsaven, vinkelslibere eller boremaskiner, som sliber eller former materiale, kan generere støv og dampe, som kan indeholde farlige kemikalier. Kontrollér, hvilken type materiale du skal behandle, og brug passende åndedrætsværn.
- Brug tætsiddende, kraftigt og bekvemt tøj, som tillader fuld bevægelsesfrihed. Skæring frembringer gnister, der kan antænde tøj. Husqvarna anbefaler, at du bærer brandhæmmende bomuld eller tung denim. Bær ikke tøj fremstillet af materialer som nylon, polyester eller rayon. Hvis de antændes, kan sådanne materialer smelte og kan klæbe til huden. Bær ikke shorts.
- Anvend støvler med stålsnude og skridsikre såler.
- Hav altid en førstehjælpskasse i nærheden.



- Der kan komme gnister fra diamantkæden. Hav altid brandslukningsudstyr tilgængeligt.

Vibrationssikkerhed



ADVARSEL: Læs følgende advarselsinstruktioner, inden du bruger produktet.

- Under brug af produktet kan der overføres vibrationer fra produktet til brugeren. Regelmæssig og hyppig brug af produktet kan forårsage eller forøge omfanget af personskader på brugeren. Skader kan forekomme i fingre, hænder, håndled, arme, skuldre, nerver, blodforsyning eller andre dele af kroppen. Skaderne kan være invaliderende og/eller permanente og kan forstærkes gradvist i flere uger, måneder eller år. Eventuelle skader omfatter skader på blodcirkulationen, nervesystemet, led og andre anatomiske strukturer.
- Symptomer kan opstå under brug af produktet eller på andre tidspunkter. Hvis du har symptomer og fortsætter med at betjene produktet, kan symptomerne forstærkes eller bliver permanente. Hvis disse eller andre symptomer forekommer, skal du søge lægehjælp:
 - Følelsesløshed, manglende følesans, snurren, stikken, smerte, brændende fornemmelse, dunken, stivhed, klodsethed, styrketab, ændringer af hudens farve eller tilstand.
- Symptomer kan forstærkes ved lave temperaturer. Brug varmt tøj og hold hænderne varme og tørre, når du bruger produktet i kolde omgivelser.
- Udfør vedligeholdelse på og betjen produktet som angivet i brugsanvisningen for at bevare et korrekt vibrationsniveau.
- Dette produkt har et vibrationsdæmpningsssystem, der mindsker vibrationerne fra håndtagene til brugeren. Lad produktet gøre arbejdet. Skub ikke produktet for hårdt frem. Hold let fast i produktets håndtag, men sørg for, at du styrer og betjener produktet sikkert. Skub ikke håndtagene ind i endestoppene mere end nødvendigt.
- Hold kun hænderne på håndtaget eller håndtagene. Hold alle andre kropsdele væk fra produktet.
- Stop produktet med det samme, hvis der pludselig opstår stærke vibrationer. Fortsæt ikke arbejdet, før årsagen til de øgede vibrationer er fjernet.

- Når du skærer granit eller hård beton, forårsager det flere vibrationer i produktet, end hvis du skærer i blød beton. Skæreudstyr, der er sløvt, defekt, af forkert type eller forkert filet, øger vibrationsniveauet

Sikkerhedsanordninger på produktet



ADVARSEL: Læs følgende advarselsinstruktioner, inden du bruger produktet.

- Brug ikke et produkt med sikkerhedsanordninger, der er beskadigede eller ikke fungerer korrekt.
- Kontrollér sikkerhedsanordningerne regelmæssigt. Hvis sikkerhedsanordningerne er beskadigede eller ikke fungerer korrekt, skal du kontakte en godkendt Husqvarna-servicerepræsentant.
- Foretag ikke ændringer af sikkerhedsanordningerne.
- Produktet må ikke bruges med defekte eller afmonterede beskyttelsesplader, beskyttelsesdæksler, sikkerhedsafbrydere eller andre sikkerheds-/beskyttelsesanordninger.

Strømdøsløserlås og ON/OFF-ventil for vand

Strømdøsløserlåsen forhindrer utilsigtet aktivering og justerer ON/OFF-ventilen for vand.

Hvis du griber fat rundt om håndtaget og trykker på låsen på strømdøsløseren (A), frigør den strømdøsløseren (B) og åbner ventilen for vand.

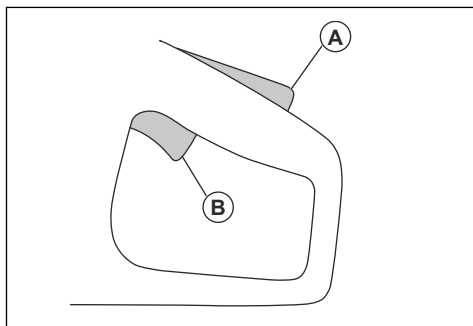

Hvis grebet om håndtaget slippes, flyttes både strømdøsløseren og låsen på strømdøsløseren tilbage i deres oprindelige stillinger. Denne funktion låser strømdøsløseren og afbryder produktet. Vandventilen vender tilbage til lukket position.

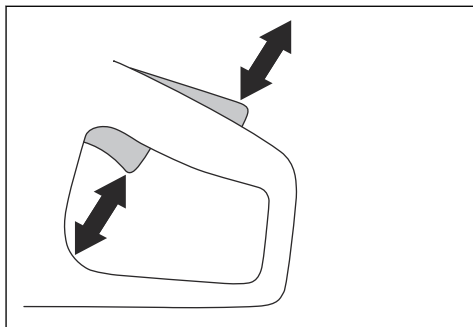

Sådan kontrolleres låsen på strømdøsløseren

1. Kontrollér, at strømdøsløseren låses i tomgangsposition, når låsen på strømdøsløseren slippes.

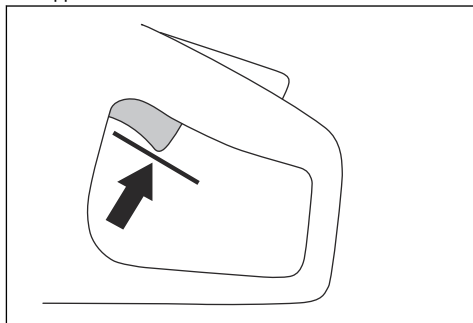

2. Skub strømdøsløserlåsen, og sørg for, at den går tilbage, når du slipper den.

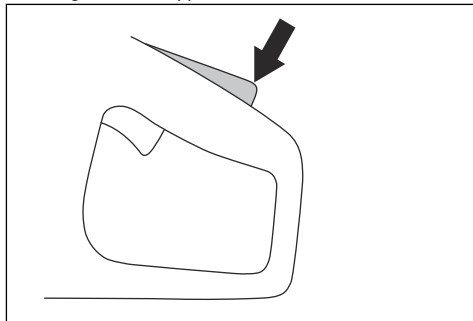

3. Kontrollér, at strømudløseren og låsen på strømudløseren bevæger sig frit, og at returfedrene fungerer korrekt.

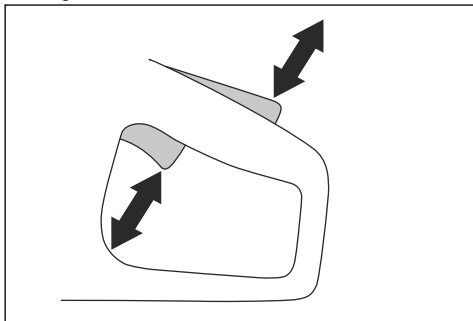

4. Start produktet og anvend fuld effekt.

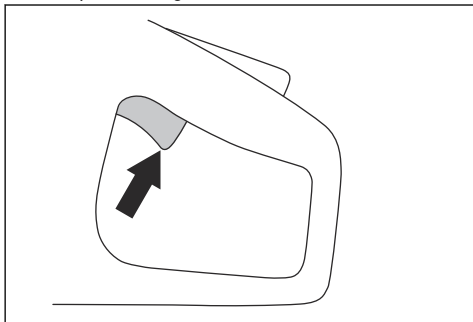

5. Slip strømudløseren, og sørg for, at diamantkæden standser på mindre end 10 sekunder, og at den ikke bevæger sig.

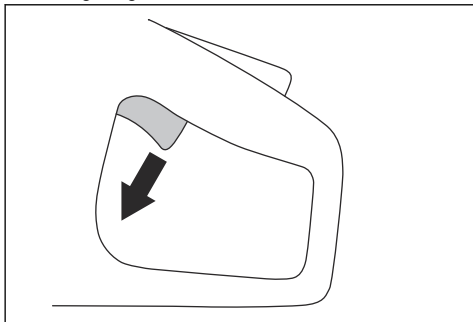

X-Halt

Bemærk: Funktionen X-Halt er kun kompatibel med PP 70 og PP 8.

X-Halt-funktionen er et elektronisk bremsesystem, der aktiveres, hvis der opstår et kast. Funktionen kan ikke helt forhindre personskade som følge af kast, men den reducerer risikoen. En sikker arbejdsteknik er nødvendig

for at forhindre kast og for at reducere risikoen for skader.

X-Halt-funktionen starter automatisk, når produktet startes.

Håndafskærmning



ADVARSEL: Sørg for, at håndafskærmningen er korrekt monteret, før du starter produktet. Brug ikke produktet, hvis håndafskærmningen mangler, er defekt eller har revner.

Håndafskærmningen beskytter mod håndskader fra diamantkæden under arbejdet.

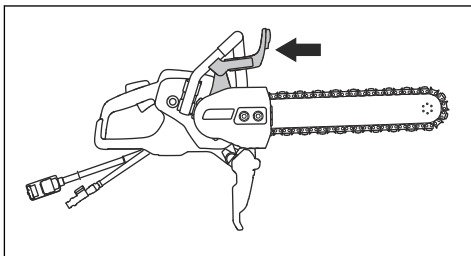

Sådan undersøges håndafskærmningen



ADVARSEL: En beskadiget håndafskærmning kan forårsage personskader.

1. Sørg for, at håndafskærmningen er monteret korrekt og ikke viser tegn på skader.
2. Sørg for, at håndafskærmningen ikke er revnet eller beskadiget.
3. Udskift håndafskærmningen, hvis den er beskadiget.

Gearkassedæksel, stænkskærm og bageste håndtagsbeskyttelse



ADVARSEL: Sørg for, at gearkassedækslet, stænkskærmen og den bageste håndtagsbeskyttelse er korrekt monteret, før du starter produktet. Brug ikke produktet, hvis de mangler, er defekte eller har revner.

Gearkassedækslet og stænkskærmen forhindrer håndskader fra diamantkæden under arbejdet. Stænkskærmen og den bageste håndtagsbeskyttelse

forhindrer skader, hvis diamantkæden eller stykker fra det afskårne materiale kastes i retning af brugeren.

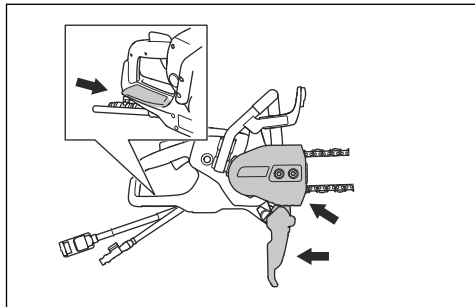

Sådan undersøges gearkassedækslet, stænkskærmen og den bageste håndtagsbeskyttelse



ADVARSEL: Et beskadiget gearkassedækslet, stænkskærm eller bageste håndtagsbeskyttelse kan forårsage personskade.

1. Sørg for, at gearkassedækslet, stænkskærmen og den bageste håndtagsbeskyttelse er korrekt monteret og ikke viser tegn på skader.
2. Sørg for, at gearkassedækslet, stænkskærmen og den bageste håndtagsbeskyttelse ikke har revner eller er beskadigede.
3. Udskift gearkassedækslet, stænkskærmen og den bageste håndtagsbeskyttelse, hvis de er beskadigede.

Start- og overbelastningsbeskyttelse

Produktet har en elektronisk styret start- og overbelastningsbeskyttelse Elgard™. Elektronikken afbryder strømmen med det samme, hvis diamantkæden ikke kan bevæge sig frit.

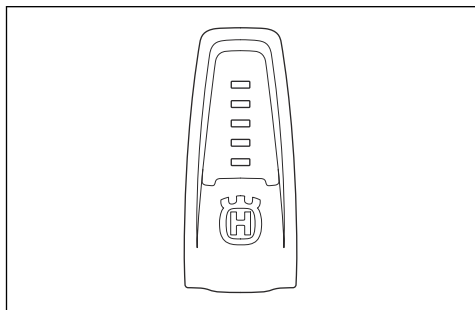

For en beskrivelse af indikatorlamperne henvises til tabellen i *Indikatorlys på displayet på side 43*.

Vibrationsdæmpningssystem

Dit produkt er udstyret med et vibrationsdæmpningssystem, som er konstrueret med henblik på at give en så vibrationsfri og behagelig brug som muligt. Produktets vibrationsdæmpningssystem reducerer overførslen af vibrationer mellem motorenheden/skæreudstyret og produktets håndtagsenhed.

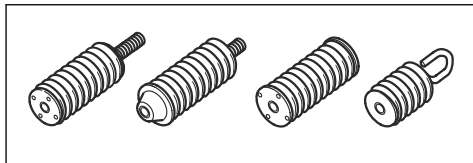

Sådan kontrolleres vibrationsdæmpningssystemet



ADVARSEL: Sørg for, at motoren er slukket, og at strømstikket er trukket ud.

1. Sørg for, at der ikke er revner på og deformation af vibrationsdæmpningsenhederne. Udskift vibrationsdæmpningsenhederne, hvis de er beskadigede.
2. Kontrollér, at vibrationsdæmpningsenhederne er korrekt forankret til motorenheden og håndtagsenheden.

Sikkerhedsinstruktioner for vedligeholdelse



ADVARSEL: Læs følgende advarselsinstruktioner, inden du bruger produktet.

- Sørg for, at motoren er slukket, og at strømstikket er trukket ud.
- Bær personligt beskyttelsesudstyr. Se *Personligt beskyttelsesudstyr på side 32*.
- Hvis vedligeholdelsen ikke udføres korrekt og regelmæssigt, øges risikoen for personskade og beskadigelse af produktet.
- Foretag kun den form for vedligeholdelse, der er beskrevet i denne brugervejledning. Lad et godkendt serviceværksted udføre alle andre former for service.
- Lad et Husqvarna-godkendt serviceværksted foretage regelmæssig service af produktet.
- Udskift beskadigede, slidte eller defekte dele.
- Brug altid originalt tilbehør.

Montering

Diamantkæde



ADVARSEL: Brug altid det anbefalede sværd og diamantkæde.



ADVARSEL: En diamantkæde, der knækker, kan medføre alvorlige skader, hvis den kastes i retning af brugeren. Defekt skæreudstyr eller en forkert kombination af sværd og diamantkæde øger risikoen for kast. Brug altid den anbefalede kombination af sværd og diamantkæde.



ADVARSEL: Træk altid stikket ud af stikkontakten før rengøring, vedligeholdelse eller samling af produktet.



ADVARSEL: Brug aldrig produktet til skæring i træ eller plast.

Der findes 2 grundlæggende typer diamantkæder:

- Drivled med stødværn (A).
- Kapsav med diamantsegment (B).
- Drivled uden stødværn (C).

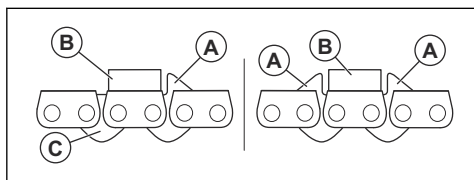

Diamantkædedelingen:

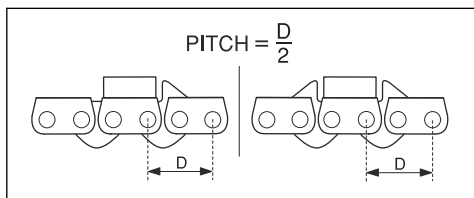

Når du bruger en diamantkæde med 2 stødværn, kan diamantkæden monteres i 2 retninger.

Når du bruger en diamantkæde med 1 stødværn, skal diamantkæden monteres i den rigtige retning. Se nedenstående illustration.

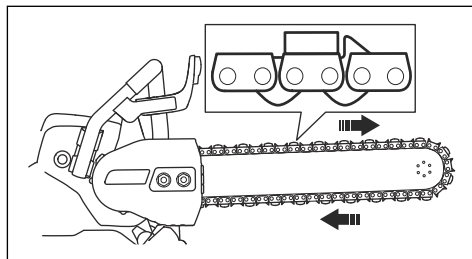

Sådan undersøges diamantkæden

- Sørg for, at diamantkæden er uden skader og i god stand. Der må ikke være slør i diamantkædesegmenterne. Segmenterne skal have samme slid og højde. Hvis diamantkæden er beskadiget eller slidt, skal den udskiftes.
- Fjern diamantkæden fra sværdet til inspektion i følgende situationer:
 - a) For meget tryk under drift har medført overbelastning af diamantkæden.
 - b) Diamantkæden er klemt sammen.

Sådan monteres sværdet og diamantkæden.



ADVARSEL: Brug beskyttelseshandsker for at forhindre skader fra diamantkæden.

1. Løsn sværdmøtrikkerne, og fjern gearkassedækslet.
2. Afmonter den midterste skrue og møtrikskiven med ring- og gaffelnøglen.

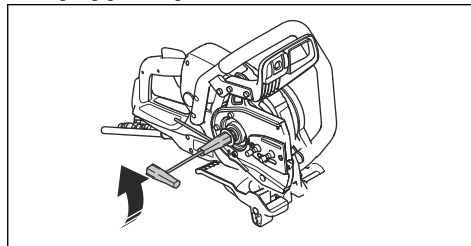

3. Sæt diamantkæden på sværdet. Start på sværdets overside (A).

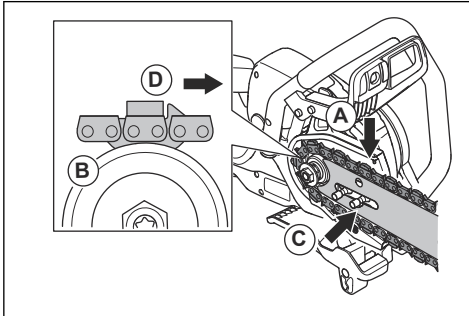

4. Sæt diamantkæden på roset-drivhjulet (B).
5. Monter sværdet og diamantkæden på sværdboltene. Juster hullet i sværdet med kædejusteringstappen på diamantkæden. Kontrollér, at diamantkædens drivled sidder perfekt på roset-drivhjulet. Kontrollér, at diamantkæden er korrekt placeret i sporet på sværdet (C).
6. Sørg for, at stødværnene på drivleddene vender fremad på sværdets overside (D).
7. Monter gearkassedækslet, og spænd sværdmøtrikkerne med håndkraft. Drej kædestrammerskruen med uret for at stramme diamantkæden.

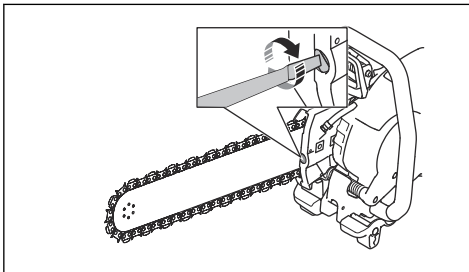

8. For at få den korrekte spænding af diamantkæden skal du holde op i sværdspidsen. Spænd derefter sværdmøtrikkerne med ring- og gaffelnøglen. Sørg for, at du nemt kan trække diamantkæden rundt på sværdet med hånden.

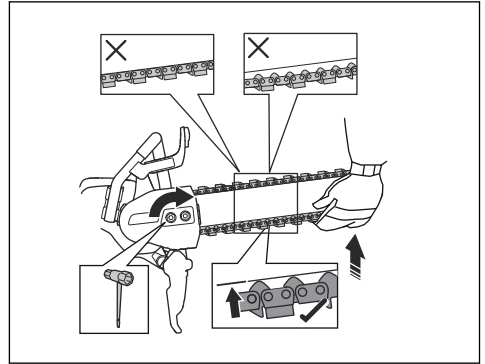

Rørbøjle (kun K 7000 Chain)

Rørbøjlen er et tilbehør til dette produkt, som kan hjælpe dig med at lave lige, præcise snit i betonrør.

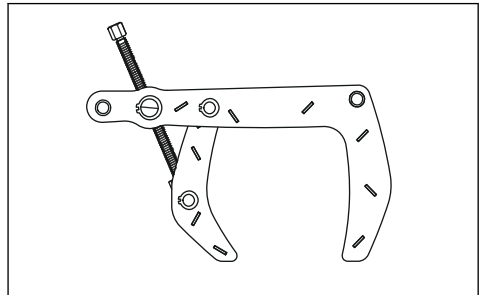

Drift

Kast-



ADVARSEL: Kast er pludselige og kan være meget voldsomme. Kapsaven kan blive kastet op og tilbage imod brugeren i en roterende bevægelse og forårsage alvorlige og endda livstruende kvæstelser. Det er af største vigtighed at forstå, hvad der forårsager kast, og hvordan kast undgås, før produktet tages i brug.

Kast er den pludselige opadgående bevægelse, der opstår, hvis diamantkæden kommer i klemme eller sætter sig fast i kastrisikoområdet. De fleste kast er små og medfører kun begrænset risiko. Et kast kan imidlertid

også være meget voldsomt og slynge kapsaven op og tilbage imod brugeren i en roterende bevægelse og forårsage alvorlige og endda livstruende kvæstelser.

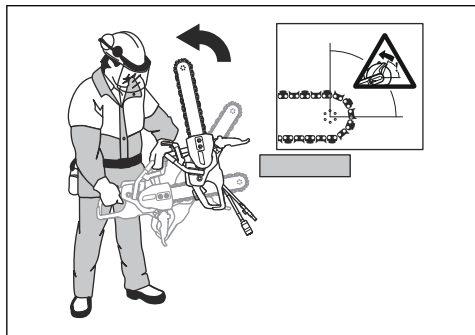

Reaktionskraft

Der foreligger altid en reaktionskraft under skærearbejdet. Kraften trækker produktet i den modsatte retning i forhold til diamantkædens rotation. Oftest er denne kraft ubetydelig. Hvis diamantkæden kommer i klemme eller går i stå, vil reaktionskraften imidlertid være stor, og du vil muligvis ikke kunne kontrollere kapsaven.

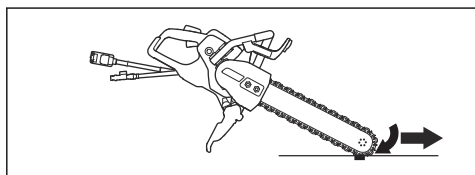

Undlad at flytte produktet, når skæreudstyret roterer. Gyroskopiske kræfter kan hindre den ønskede bevægelse

Kastrisikoområdet

Brug aldrig sværdets kastrisikoområde til skæring. Hvis diamantkæden kommer i klemme eller går i stå i kastrisikoområdet, vil reaktionskraften slynge kapsaven op og tilbage imod brugeren i en roterende bevægelse og forårsage alvorlige og endda livstruende kvæstelser.

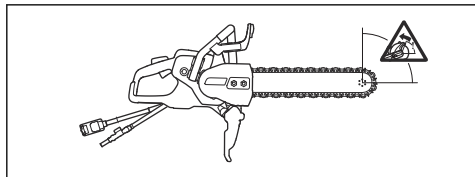

Stigningskast

Hvis kastrisikoområdet benyttes til skæring, får reaktionskraften sværdet med diamantkæden til at stige opad i snittet. Skær aldrig i kastrisikoområdet. Brug den nederste kvadrant af sværdet for at undgå kast.

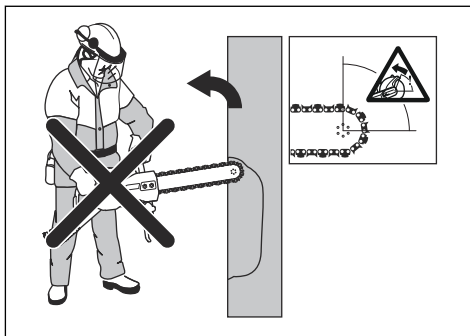

Klemningskast

Klemning er, når snittet lukker sig sammen og klemmer om skæreudstyret. Hvis diamantkæden kommer i klemme eller går i stå, vil reaktionskraften imidlertid være stor, og du vil muligvis ikke kunne kontrollere kapsaven.

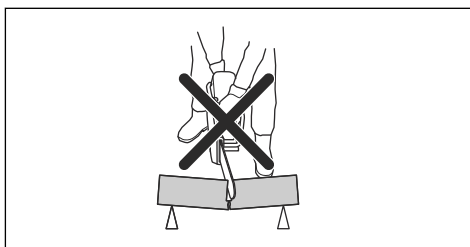

Hvis diamantkæden kommer i klemme eller går i stå i kastrisikoområdet, vil reaktionskraften slynge kapsaven op og tilbage imod brugeren i en roterende bevægelse og forårsage alvorlige og endda livstruende kvæstelser. Vær opmærksom på, om arbejdsområdet flytter sig, eller hvis der sker noget andet, som eventuelt kunne få snittet til at lukke sig sammen og klemme skæreudstyret fast.

Sådan skæres i rør



ADVARSEL: Hvis diamantkæden sætter sig fast i kastrisikoområdet, medfører det et voldsomt kast.

Særlig forsigtighed er krævet ved skæring i rør. Hvis røret ikke er korrekt understøttet, og snittet holdes åbent, mens der skæres, kan sværdet sætte sig fast. Vær især opmærksom, når du skærer et rør med en klokkeformet ende eller et rør i en grøft, der ikke understøttes forsvarligt, kan bøje og lukke sig om sværdet.

Hvis røret får lov til at hænge ned og lukke sammen om snittet, vil sværdet blive klemt i kastrisikoområdet, så der kan forekomme et kraftigt kast. Hvis røret er korrekt understøttet, vil enden af røret bevæge sig nedad, snittet vil åbne sig og der opstår ingen fastklemning af klinget.

1. Fastgør røret, så det ikke bevæger sig eller ruller, mens der skæres.

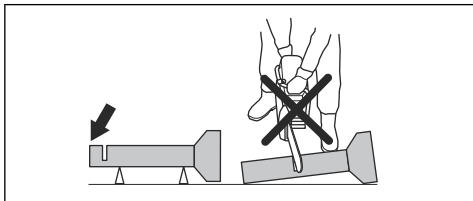

2. Skær sektionen "I" af røret.

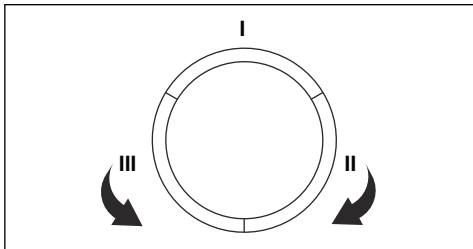

3. Sørg for, at snittet åbner sig for at undgå fastklemning.

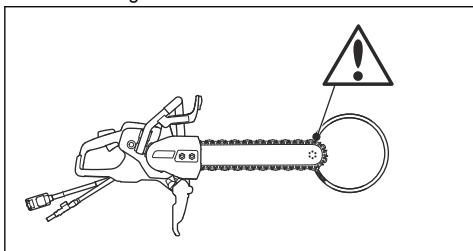

4. Flyt til side II og skær fra afsnit I til bunden af røret.
5. Flyt til side III og skær den resterende del af røret, så du slutter nederst.

Sådan undgås kast



ADVARSEL: Undgå situationer, hvor der foreligger kastrisiko. Vær forsigtig under anvendelse af kapsaven, og sørg for, at diamantkæden ikke kommer i klemme i kastrisikoområdet.



ADVARSEL: Vær forsigtig ved indføring af diamantkæden i et eksisterende snit.



ADVARSEL: Sørg for, at emnet ikke kan bevæge sig under skæringen.



ADVARSEL: Det er kun dig, der kan eliminere kast og tilsvarende risici ved at anvende en korrekt arbejdsteknik.

- Understøt altid arbejdsområdet, så snittet kan holdes åbent ved gennemskæring. Når snittet er åbent, forekommer der ikke kast. Hvis snittet er lukket og klemmer sammen om diamantkæden, er der risiko for kast.

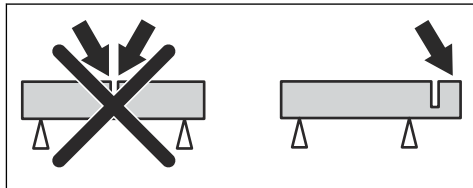

Det skal du gøre, inden du starter produktet

- Læs brugsanvisningen omhyggeligt igennem, og sørg for at have forstået instruktionerne.
- Foretag daglig vedligeholdelse. Se *Vedligeholdelsesskema på side 44*.
- Sørg for, at strømpakken er tilsluttet til en stikkontakt med jordforbindelse.
- Sørg for, at netspændingen er i overensstemmelse med den specifikation, der står på produktets typeskilt.
- Sørg for, at kun autoriserede personer befinder sig i arbejdsområdet.
- Sørg for at stå i en stabil og sikker stilling under brug.
- Brug altid en strømpakke med RCD. Se brugsanvisningen til strømpakken.
- Sørg for, at vandtilslutningen er tilsluttet til en vandforsyning. Se *Tilslut vandforsyningen på side 41*.

Grundlæggende arbejdsteknik



ADVARSEL: Træk ikke produktet til den ene side. Diamantkæden kan gå i stykker og forårsage personskader på brugeren eller omkringstående.



ADVARSEL: Undlad at slibe med siden af sværdet og diamantkæden. Sværdet og diamantkæden kan gå i stykker og forårsage personskader på brugeren eller omkringstående. Brug kun den skærende del.



ADVARSEL: Sørg for, at diamantkæden er monteret korrekt og ikke viser tegn på skader.



ADVARSEL: Brug aldrig produktet til skæring i træ eller plast.



ADVARSEL: Metalskæring medfører gnistdannelse, hvilket er forbundet med brandfare. Brug ikke produktet i nærheden af antændeligt materiale eller gasser.

- Produktet bruges til at skære i beton, mursten og forskelligt stenmateriale. Brug ikke produktet til andre opgaver.
- Du må ikke skære i asbestmaterialer.
- Sørg for, at kun autoriserede personer befinder sig i arbejdsområdet.
- Bevæg ikke produktet, når skæreudstyret roterer.
- Hold produktet med begge hænder. Hold tæt om produktet med tommelfingrene og de andre fingre helt omkring plastråndtagene med isolering. Hold højre hånd på det bageste håndtag og venstre hånd på det forreste håndtag. Alle brugere skal holde på denne måde. Betjen ikke en kapsav med kun 1 hånd.

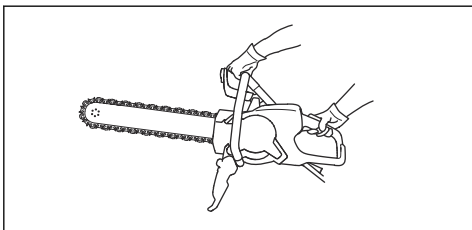

- Hold alle dele af kroppen på sikker afstand af den roterende diamanthænde. Det kan medføre alvorlige skader eller dødsfald at røre ved en roterende diamanthænde.
- Stå parallelt med sværdet. Undgå at stå lige bagved. Hvis der opstår et kast, bevæger produktet sig i sværdets plan.

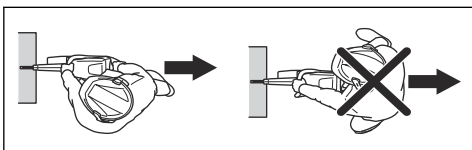

- Du må ikke gå væk fra produktet, når motoren er tændt. Før du går væk fra produktet, skal du standse motoren og kontrollere, at der ikke er nogen risiko for utilsigtet start.
- Brug ikke sværdets kastrisikoområde til skæring. Se *Kastrisikoområdet på side 38* for yderligere vejledning.
- Vær forsigtig, når du arbejder med hjørner og skarpe kanter. Undgå, at materialet hopper og sidder fast. Det kan føre til tab af kontrol eller kast.

- Anvend ikke produktet, før arbejdsområdet er ryddet, og dine fødder og din krop står stabilt.
- Skær aldrig over skulderhøjde.
- Skær ikke med produktet, mens du står på en stige. Brug en platform eller et stillads, hvis du skal skære over skulderhøjde. Stræk dig ikke for langt.
- Stå på bekvem afstand af arbejdsområdet.
- Sørg for, at skæreudstyret kan bevæge sig frit, når motoren startes.
- Før diamanthænde forsigtigt ved høj omdrejningshastighed (fuld effekt). Oprethold fuldt omdrejningstal, indtil skærearbejdet er fuldført.
- Lad produktet gøre arbejdet. Skub ikke til diamanthænde.
- Før produktet ned i linjen med sværdet og diamanthænde. Sidetryk kan forårsage skade på sværdet og diamanthænde og er meget farligt.
- Før diamanthænde langsomt frem og tilbage, så der opnås en lille kontaktoverflade mellem diamanthænde og arbejdsområdet. Dette sænker kædens temperatur og er en effektiv måde at skære på.

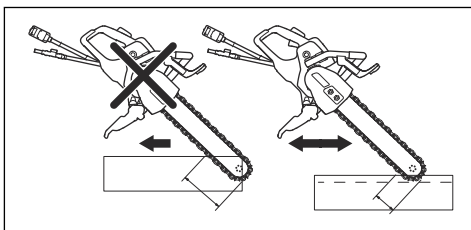

Sådan undersøges fejlstrømsafbryderen med 3 faser

1. Start produktet, se *Sådan startes produktet på side 41*.
2. Kig ind i inspektionshullerne, og tryk på fejlstrømsafbryderens testknop.

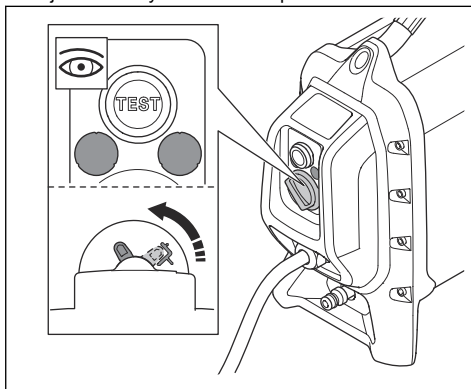

3. Kontrollér, at fejlstrømsafbryderen bevæger sig, og at den afbryder strømforbindelsen til produktet.

4. Drej fejlstrømsafbryderens nulstillingsknap for at nulstille fejlstrømsafbryderen.

Sådan justeres stænkskærmen



ADVARSEL: Stænkskærmen skal altid monteres på produktet.

Den bageste del af stænkskærmen skal være på linje med arbejdsemnet.

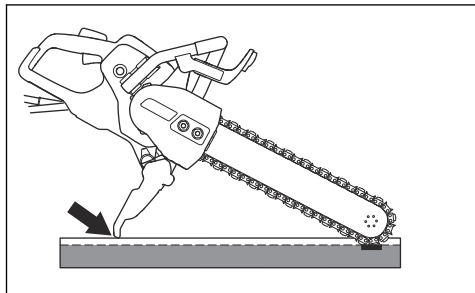

1. Skub stænkskærmen frem eller tilbage for at justere den.
2. Sørg for, at stænkskærmen sidder helt fast, før du betjener produktet.

Tilslut vandforsyningen



BEMÆRK: Anvend altid vand ved betjening af produktet. Tørskæring medfører overophedning.



BEMÆRK: Brug korrekt vandtryk til at holde diamantkæden og segmenterne kolde under skæring. Hvis vandslangen løsner sig fra forsyningskilden, kan vandtrykket blive for højt.

1. Tilslut vandtilslutningen til vandhanen. Se *Tekniske data på side 50* for at få angivet den laveste tilladte vandgennemstrømning.

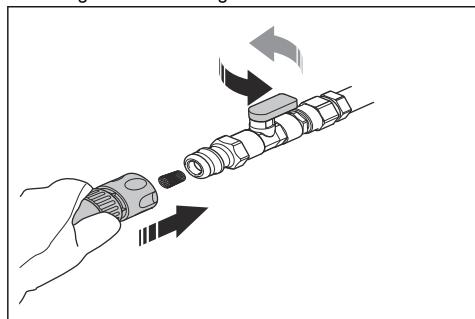

Bemærk: Slangeniplen på produktet har et filter.

2. Drej vandventilen på vandtilslutningen for at åbne for vandgennemstrømningen.

Sådan skærpes diamantkæden

Diamantkæder kan blive sløve, hvis du bruger et forkert fremføringstryk, eller hvis du skærer i materialer som f.eks. hård armeret beton. Hvis du bruger en sløv diamantkæde, bliver den for varm, hvilket kan medføre, at diamantsegmenterne løsner sig.

- Skær i blødt materiale som sandsten eller tegl for at skærpe diamantkæden.

Sådan startes produktet

1. Tag fat i det bageste håndtag med højre hånd.

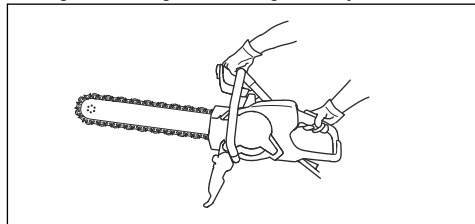

2. Tryk på låsen på strømudløseren, og hold strømudløseren inde.

Godkendte materialer



ADVARSEL: Foretag ikke ændringer på produktet til beskæring af andre materialer end beton, mursten og forskellige stenmaterialer. Undlad at montere en træsavskæde på produktet.

Dette produkt skal anvendes til at skære i beton, mursten og forskelligt stenmateriale. Brug ikke produktet til andre materialer. Segmenterne eller diamantkæden kan gå i stykker.

Sådan skæres i armeret beton

- Skær i armeringen sammen med så meget af betonen som muligt. Det reducerer slitagen på diamantkæden.

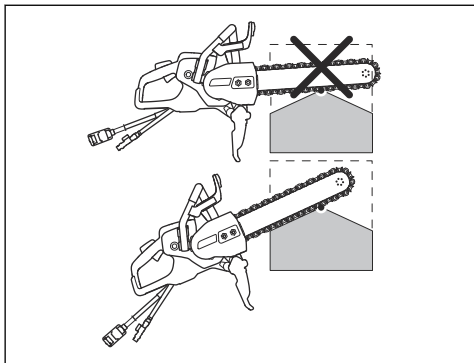

Sådan skæres i et tykt objekt

1. Hold produktet i en vinkel som vist på illustrationen.

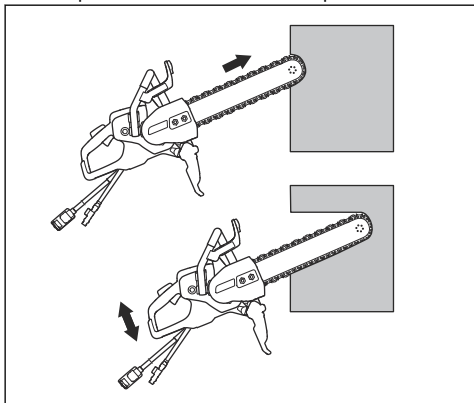

2. Skub den nederste ende af sværdspidsen 10 cm ind i væggen. Løft samtidig produktet, indtil sværdet ligger vandret.
3. Sænk og løft produktets kabinet, mens du fortsætter med at skubbe sværdet og diamantkæden ind i væggen.

Sådan laves et lige snit

1. Fastgør en lang lige genstand som støtte langs linjen, hvor snittet skal lægges.
2. Det bedste resultat opnås ved først at skære første med en kapsaven med en særlig Husqvarna-forsikring.



ADVARSEL: Brug aldrig en kapsav med en standardskæreskive til den første skæring. En standardskæreskive

laver en sprække, der er for tynd. Når du derefter skærer med diamantkæden, forårsager den tynde sprække farligt kast og klemning af diamantkæden.

3. Skær hele længden af snittet til en dybde på 2-3 cm med den nederste ende af sværdet. Hvil sværdet mod støtten for at lave et lige snit.
4. Løft sværdet og diamantkæden ud af snittet.
5. Gå tilbage til starten af snittet, og skær 2-3 cm igen, indtil hele snittets længde har en dybde på 5-10 cm.
6. Se *Sådan skæres i et tykt objekt på side 42* for yderligere vejledning.

Sådan skæres med en opad- og nedadgående bevægelse

1. Brug en opad- og nedadgående bevægelse til at skære i arbejdsområdet. Produktet holdes kun lige ved enderne af snittene.

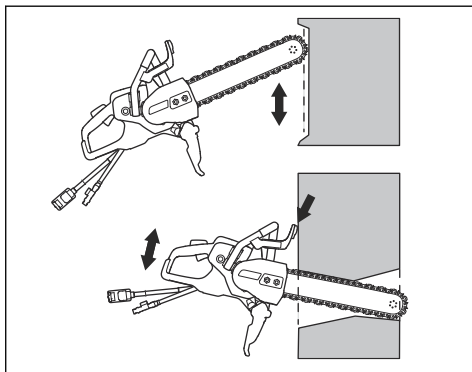

2. Brug håndafskærmningen som et stop.

Sådan skærer man huller



ADVARSEL: Sørg for, at store afskårne stykker ikke kan falde ned på brugeren eller produktet, når du skærer.



BEMÆRK: Afskårne stykker kan falde ned og forårsage beskadigelse af produktet, hvis der skæres i den forkerte rækkefølge. Lav altid det nederste vertikale snit før øverste horisontale snit.

1. Fastgør et beslag (A) henover det område, der skal skæres af (B), for at sikre at den afskårne del ikke kan falde ned.

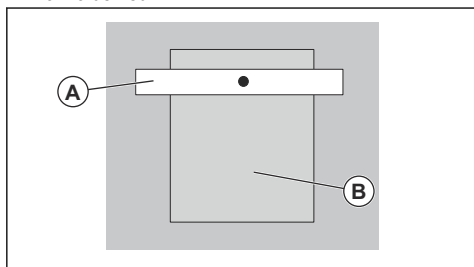

2. Foretag det nederste horisontale snit (C).

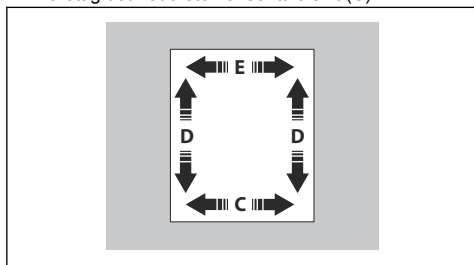

3. Udfør de 2 vertikale snit (D).
4. Udfør det øverste horisontale snit (E).

Sådan standses produktet

Der er 2 procedurer til at bringe motoren til standsning.

- Slip strømudløseren for at standse motoren.

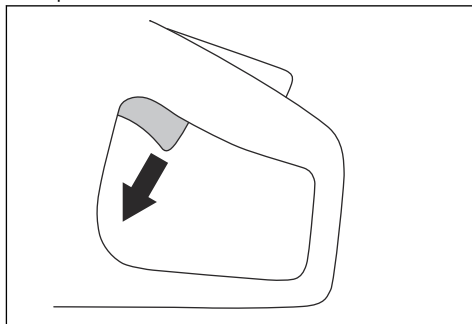

- Tryk på maskinstopknappen på strømpakken. Se brugsanvisningen til strømpakken.

Indikatorlys på displayet

Angiver	Årsag	Trin
1 grøn lampe er tændt.	Produktet er tilsluttet til en power pack og er parat til betjening. Udgangseffekten er mindre end 70 % af den maksimalt tilgængelige udgangseffekt ved brug.	N/A
2 grønne lamper er tændt	Udgangseffekten er 70-90 % af den maksimalt tilgængelige udgangseffekt ved brug.	N/A
3 grønne lamper er tændt	Den bedst mulige skærehastighed kan opnås. Udgangseffekten er 90 % af den maksimalt tilgængelige udgangseffekt ved brug.	N/A
3 grønne og 1 gul lampe er tændt.	Udgangseffekten falder.	Reducer belastningen.
3 grønne, 1 gul og 1 rød lampe er tændt.	Produktet er for varmt.	Reducer belastningen, eller forøg vand- eller luftgennemstrømningen for at sænke temperaturen.

Angiver	Årsag	Trin
Alle kontrollamper er tændt.	Produktet er for varmt.	Reducer belastningen, eller forøg vand- eller luftgennemstrømningen for at sænke temperaturen.
	Effekten er reduceret.	Forøg vand- eller luftgennemstrømningen for at sænke temperaturen.
	Systemet er i automatisk nedlukningstilstand.	Placer power pakken på et sted med en lavere temperatur.
Den gule lampe er tændt	Produktet skal til service.	Udfør vedligeholdelse på produktet, se <i>Vedligeholdelsesskema på side 44</i> .

Vedligeholdelse

Indledning



ADVARSEL: Læs og forstå sikkerhedskapitlet, før du udfører vedligeholdelse på produktet.

Alt service- og reparationsarbejde på produktet kræver specialuddannelse. Vi garanterer, at du kan

få professionelt udførte reparationer og service. Hvis forhandleren ikke er et serviceværksted, kan vedkommende oplyse om nærmeste serviceværksted.

For bestilling af reservedele skal du kontakte din Husqvarna forhandler eller dit serviceværksted.

Vedligeholdelsesskema

Vedligeholdelse	Hver dag	Hver uge eller hver 40. time
Rengør de udvendige dele af produktet.	X	
Foretag et generelt eftersyn.	X	
Smør diamantkæden og sværdet for at forebygge korrosion.	X	
Udfør en kontrol af vandforsyningssystemet.	X	
Kontrollér, at strømudløseren og strømudløserlåsen fungerer korrekt i sikkerhedsmæssig henseende.	X	
Udfør en kontrol af håndafskærmningen, den bageste håndafskærmning, gearkassedækslet og stænkskærmen.	X	
Udfør en kontrol af sværdet og diamantkæden.	X	
Udfør en kontrol vibrationsdæmpningssystemet.		X
Udfør en kontrol af kilegangen og roset-drivhjulet, når du udskifter diamantkæden.	X	

Sådan rengøres den indvendigt



ADVARSEL: Brug ikke en højtryksrens til at rengøre produktet.

- Skyl produktet udenpå med rent vand hver dag efter drift. Brug en børste, hvis det er nødvendigt.

Sådan udføres et generelt eftersyn

- Sørg for, at møtrikker og skruer på produktet er spændt.
- Sørg for, at ledningerne på produktet ikke er placeret på en måde, så de kan blive beskadiget.
- Eftersø de elektriske dele for skader. Betjen ikke et produkt, som har beskadigede elektriske dele.

Sådan foretages en kontrol af kilegangen og roset-drivhjulet

- Kontrollér kilegangen og roset-drivhjulet for slitage. Udskift dem, hvis det er nødvendigt.

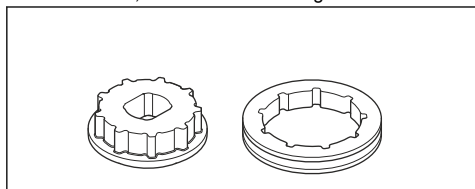

Sådan udskiftes roset-drivhjulet



ADVARSEL: Brug beskyttelseshandsker for at forhindre skader fra diamantkæden.

1. Løsn sværdmøtrikkerne, og fjern gearkassedækslet.

2. Afmonter den midterste skru (A) og møtrikskiven (B) med ring- og gaffelnøglen.

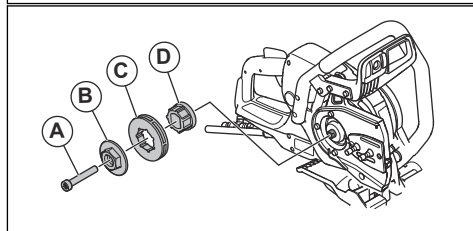
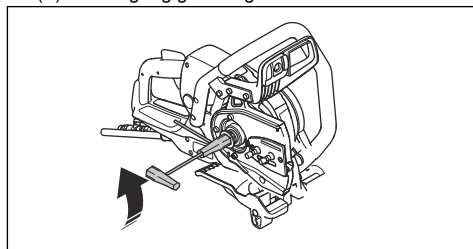

3. Afmonter roset-drivhjulet (C).
4. Monter det nye roset-drivhjul (0,444") på kilegangen med 7 noter (D) på produktet.
5. Monter møtrikskiven, den midterste skru og gearkassedækslet.
6. Monter gearkassedækslet, og spænd sværdmøtrikkerne med håndkraft. Drej kædestrammerskruen med uret for at stramme diamantkæden.

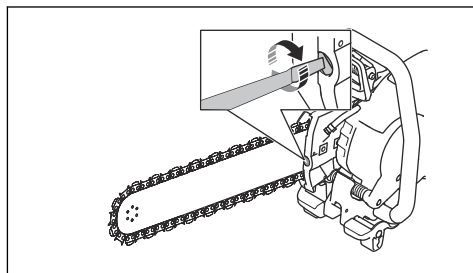

- For at få den korrekte spænding af diamantkæden skal du holde op i sværdspidsen. Spænd derefter sværdmøtrikkerne med ring- og gaffelnøglen. Sørg for, at du nemt kan trække diamantkæden rundt på sværdet med hånden.

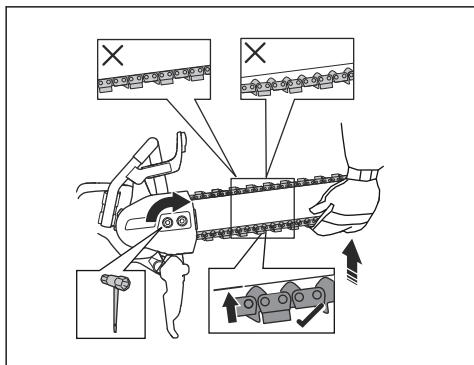

- Monter gearkassedækslet, og spænd sværdmøtrikkerne med håndkraft. Drej kædestrammerskruen med uret for at stramme diamantkæden.

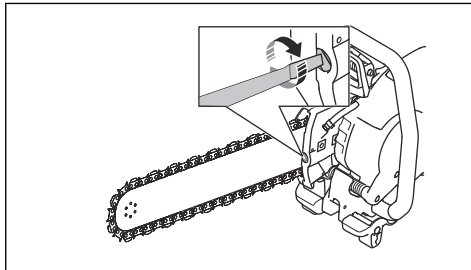

- For at få den korrekte spænding af diamantkæden skal du holde op i sværdspidsen. Spænd derefter sværdmøtrikkerne med ringgaffelnøglen. Sørg for, at du nemt kan trække diamantkæden rundt på sværdet ved håndkraft.

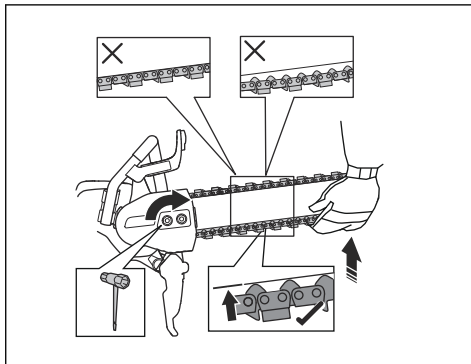

For at udskifte fælgkædehjulet på K 7000 kædeskylning



ADVARSEL: Brug beskyttelseshandsker for at forhindre skader fra diamantkæden.

- Løsn sværdmøtrikkerne, og fjern gearkassedækslet.
- Fjern centerskruen (A) og møtrikskiven (B) med en T27-stjernegaffelnøgle og en 13 mm/1/2" skruenøgle.

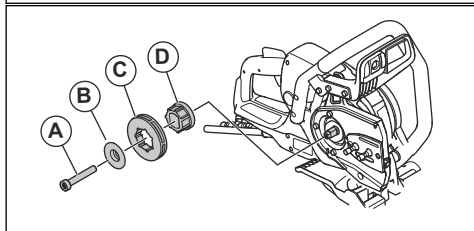
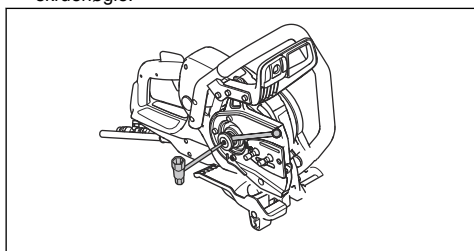

- Afmonter roset-drivhjulet (C).
- Monter det nye roset-drivhjul (0,444") på kilengangen med 7 noter (D) på produktet.
- Monter møtrikskiven, den midterste skrue og gearkassedækslet.

Sådan justeres spændingen på diamantkæden



ADVARSEL: Brug beskyttelseshandsker for at forhindre skader fra diamantkæden.



ADVARSEL: En diamantkæde uden den korrekte spænding kan løсне sig fra sværdet og forårsage alvorlige personskader eller dødsfald.

En diamantkæde bliver længere, når du bruger den. Juster savkæden regelmæssigt.

1. Udfør en kontrol af sløret mellem drivleddet og sværdet. Hvis sløret er mere end 12 mm (A), skal diamantkæden strammes.

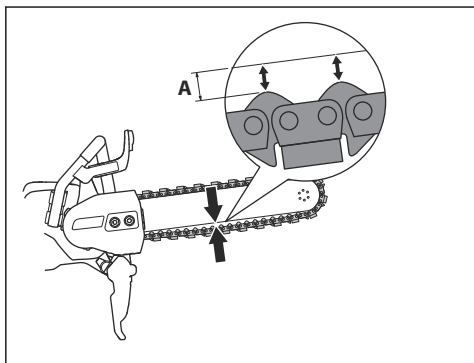

2. Løsn sværdmøtrikkerne med ring- og gaffelnøglen. Spænd derefter sværdmøtrikkerne med håndkraft, så hårdt du kan.

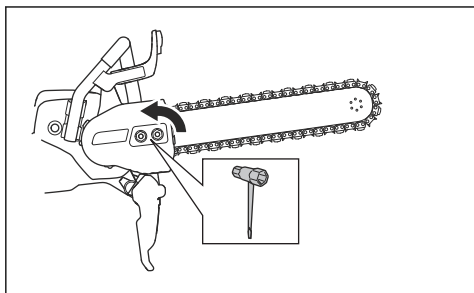

3. Løft forenden af sværdet. Juster spændingen på diamantkæden med kædestrammerskruen. Spænd diamantkæden, indtil den slutter tæt mod bunden af sværdet. Kontrollér, at diamantkæden let kan trækkes rundt med hånden, og at den ikke hænger ned fra sværdet.

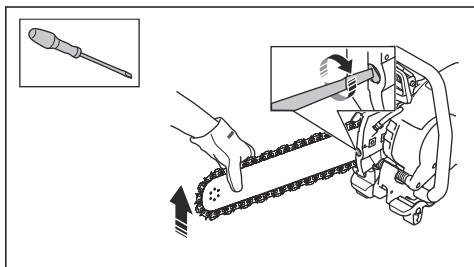

4. Når du løfter den forreste del af sværdet, skal du bruge ring- og gaffelnøglen til at spænde sværdmøtrikkerne. Kontrollér, at diamantkæden let kan trækkes rundt med hånden, og at den ikke hænger ned fra sværdet.

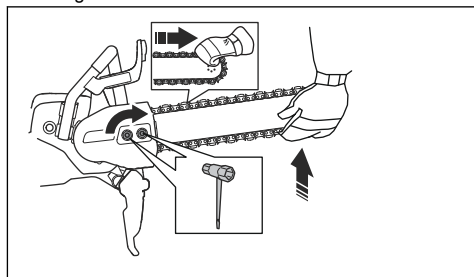

Sådan kontrolleres sværdet

- Undersøg, om der er ujævnheder på sværdets kanter. Fjern ujævnheder med en fil.

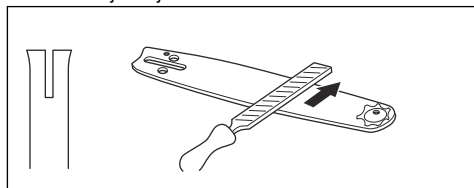

- Undersøg sporet i sværdet for slitage. Udskift sværdet, hvis det er nødvendigt.

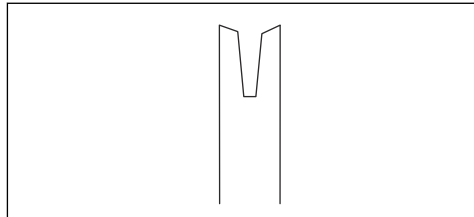

- Undersøg, om sværdspidsen er ujævn eller meget slidt.

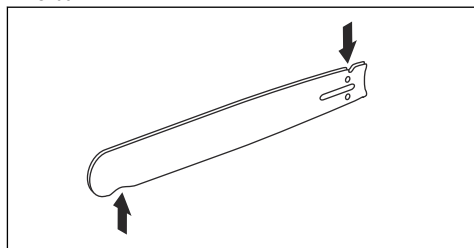

- Drej sværdet dagligt for at forlænge dets levetid.

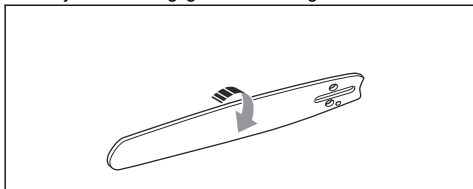

Fejlfinding

Problem	Årsager	Løsning
Produktet starter ikke.	Ledningen er frakoblet eller beskadiget.	Tilslut ledningen eller, hvis det er nødvendigt, udskift ledningen.
	Maskinstopknappen på strømpakken er aktiveret.	Drej maskinstopknappen på fjernbetjeningen med uret for at deaktivere den.
Diamantkæden roterer ikke.	Spændingen på diamantkæden er for stram. Diamantkæden skal let kunne drejes rundt om sværdet ved håndkraft.	Juster diamantkædespændingen.
	Diamantkæden er ikke monteret korrekt.	Sørg for, at diamantkæden er monteret korrekt.
Vibrationsniveauerne er for høje.	Diamantkæden er ikke monteret korrekt.	Sørg for, at diamantkæden og sværdet er monteret korrekt. Sørg for, at diamantkæden og sværdet ikke er beskadigede.
	Diamantkæden er defekt.	Udskift diamantkæden.
	Vibrationsdæmpningsenhederne er defekte.	Kontakt et godkendt serviceværksted.
Produktet skærer for langsomt.	Diamantkæden er ikke skarp.	Skærp den i blødt materiale som sandsten eller tegl.
	Brugeren påfører ikke et tilstrækkeligt pres på produktet under drift.	Påfør mere pres på produktet under drift.
En diamantkæde bliver længere, når du bruger den.	For lavt vandtryk.	Øg vandtrykket.
Produktets temperatur er for høj.		
Diamantkæden knækker eller afsponeres.	Forkert diamantkædespænding.	Juster diamantkædespændingen.
	Du skærer i en åbning, der er mindre end diamantkædesegmenterne.	Brug de rigtige arbejdsteknikker. Se <i>Grundlæggende arbejdsteknik på side 39</i> .
	Brugeren påfører ikke et tilstrækkeligt pres på produktet under drift.	Påfør mere pres på produktet under drift.

Transport og opbevaring

- Fastgør produktet sikkert under transport for at undgå skader og uheld.
- Opbevar produktet i et aflåst område utilgængeligt for børn eller personer, som ikke er godkendt.
- Opbevar produktet på et tørt, frostfrit sted.
- Undersøg produktet for transport- og opbevaringsskader.

Bortskaffelse

Symbolerne på produktet eller emballagen angiver, at produktet ikke må behandles som almindeligt husholdningsaffald. Det skal afleveres til en passende genbrugsstation med henblik på genvinding af elektrisk og elektronisk udstyr.

Hvis du sørger for, at dette produkt håndteres korrekt, kan du være med til at modvirke potentielle negative indvirkninger på mennesker og miljø, som ellers kan være et resultat af fejlagtig affaldshåndtering i forbindelse med dette produkt. Nærmere oplysninger om genanvendelse af dette produkt fås hos kommunen, det lokale renovationsselskab eller forretningen, hvor produktet er købt.

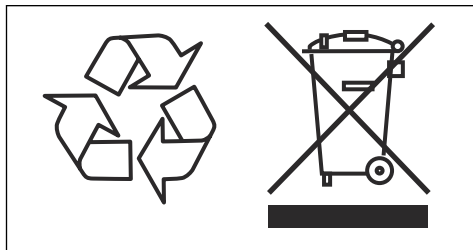

Tekniske data

Tekniske data

Motor	
Elmotor	HF, højfrekvens
Maks. omdrejningstal på udgående akse, o/min.	8800
3-faset drift, motoreffekt - maks. kW	5,5
1-faset drift, motoreffekt - maks. kW	3
1-faset, V	120-240
Vægt	
K 7000 Kæde med kabelpakke, uden skæreudstyr, kg	9,1
K 7000 Kædeskylning med kabelpakke, uden skæreudstyr, lbs/kg	21,7/9,4
Vandkøling	
Vandkøling af motor	Ja
Vandkøling af skæreudstyr	Ja
Anbefalet vandtryk, PSI/bar	21,8-87/1,5-6
Min. anbefalet vandgennemstrømning, l/min.	0,5 ved vandtemperatur 15 °C
Tilslutningsnippel	Type Gardena
Støjmissioner ⁴	
Lydeffektniveau, målt dB(A)	110
Lydeffektniveau, garanteret dB(A)	112
Lydniveauer ⁵	
Lydtryksniveau ved brugerens øre, dB(A)	99
Vibrationsniveauer, a_{hv} ⁶	
Forreste håndtag m/s^2	2,7
Bageste håndtag m/s^2	2,1

⁴ Støjmission til omgivelserne målt som lydeffekt (L_{WA}) i henhold til EN 60745-2-13. Forventet måleusikkerhed 3 dB (A).

⁵ Lydtryksniveau iht. EN 60745-2-13. Forventet måleusikkerhed 2 dB (A).

⁶ Vibrationsniveau iht. EN 60745-2-22. Rapporterede data for vibrationsniveau har en typisk statistisk spredning (standardafvigelse) på 1,0 m/s^2 . Vibrationsværdierne gælder ved manuel drift.

Specifikation af anbefalet skæreudstyr

Sværd/diamantkæde	Antal diamantkædesegmenter	Diamantkædesegmentets bredde, tommer/mm	Diamantkædedeling, tommer/mm	Maks. skæredybde, tommer/mm	Diamantkædehastighed ved motorens maksimale omdrejningstal, ft/s / m/s.
12"/0,444"	25	0,22/5,7	0,444/11,582	14/350	85/26
14"/ 3/8"	32	0,22/5,7	3/8 / 9,525	16/400	79/24
16"/0,444"	29	0,22/5,7	0,444/11,582	18/450	85/26

Kilgangskombinationer til forskelligt skæreudstyr

Kilgang	Roset-drivhjul, tommer	Sværd, tommer	Diamantkæde, tommer
Leveres med K 7000 Chain, K 7000 Chain Flush	Købes separat		
7 noter	0,444	0,444	0,444
9 noter	3/8	3/8	3/8

Overensstemmelseserklæring

EU-overensstemmelseserklæring

Vi, Husqvarna AB, SE-561 82 Huskvarna, SVERIGE,
tlf.: +46-36-146500 erklærer under eneansvar, at det
pågældende produkt:

Beskrivelse	Håndholdt skæremaskine
Varemærke	HUSQVARNA
Type/model	K 7000 Chain, K 7000 Chain Flush
Identifikation	Serienumrene fra 2022 og fremefter

overholder følgende EU-direktiver og bestemmelser:

Direktiv/bestemmelser	Beskrivelse
2006/42/EC	"vedrørende maskiner"
2014/30/EU	"vedrørende elektromagnetisk kompatibilitet"
2011/65/EU	"vedrørende begrænsning af farlige stoffer"

og at følgende standarder og/eller tekniske
specifikationer anvendes;

EN ISO 12100:2010

EN 60745-2-22:2011/A11:2013

EN 55014-1:2017

EN 55014-2:2015

EN 61000-3-2:2014

EN 61000-3-3:2013

EN IEC 63000:2018

Partille, 2024-06-11



Fredrik Sandinge

R&D Director

Concrete Sawing & Drilling & Equipment

Husqvarna AB, Construction Division

Ansvarlig for teknisk dokumentation



Sisällys

Johdanto.....	53	Vianmäärittys.....	73
Turvallisuus.....	55	Kuljettaminen, säilyttäminen ja hävittäminen.....	74
Asentaminen.....	61	Tekniset tiedot.....	75
Käyttö.....	63	Vaatimustenmukaisuusvakuutus.....	77
Huolto.....	70		

Johdanto

Tuotekuvas

Husqvarna K 7000 Chain on kannettava, käsikäyttöinen katkaisulaikka. Liitä tuote latauslaitteeseen käyttöä varten.

Käyttötarkoitus

Tuotetta käytetään muurauksen, betonin ja teräksen kaltaisten koviin materiaalien leikkaamiseen. Älä käytä tuotetta muihin tehtäviin.

Tuotetta kehitetään jatkuvasti turvallisemmaksi ja tehokkaammaksi. Lisätietoja saat huoltoliikkeestä.

Huomautus: Kansalliset määräykset saattavat rajoittaa tuotteen käyttöä.

Tuotteen kuvaus

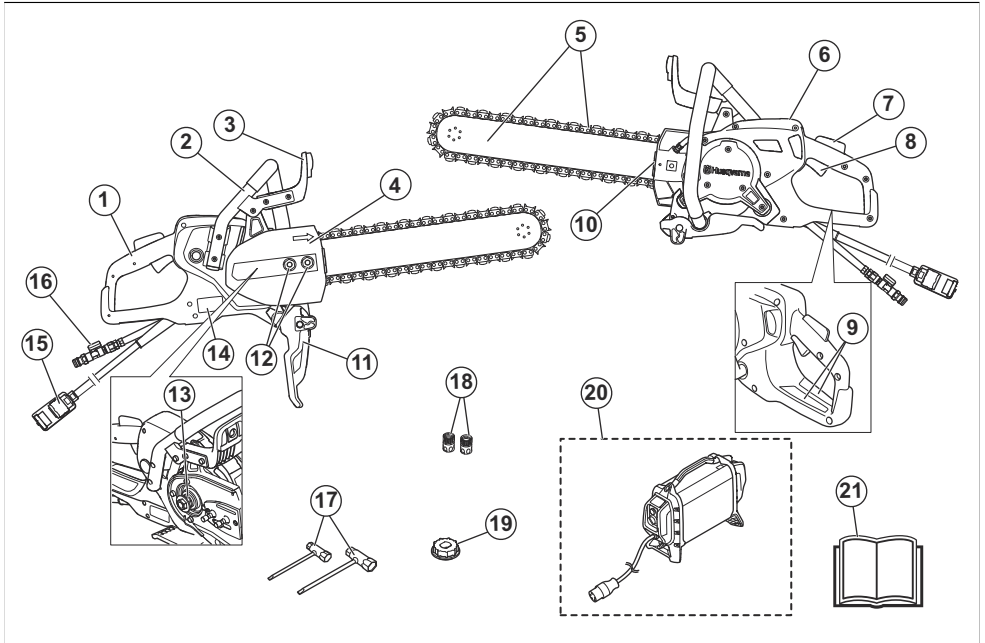

1. Takakahva
2. Etukahva
3. Kädensuojus
4. Voimansiirron suojuks/likisahaussuojus
5. Terälevy ja timanttiketju (ei sisälly toimitukseen)
6. Näyttö
7. Käyttöliipaisimen varmistin
8. Käyttöliipaisin
9. Tieto- ja varoitustarra
10. Timanttiketjun kiristin

11. Roiskesuojus
12. Laipan mutterit
13. Kiilaura, 7 uraa
14. Tyypikilpi
15. Tehoyksikön liitäntä
16. Vesiliitäntän tulo ja vesiventtiili
17. Yhdistelmäavain
18. Vesiliitännät
19. Kiilaura, 9 uraa
20. Suurtaajuuksinen Husqvarna-tehoyksikkö (pakollinen, ei sisälly toimitukseen)
21. Käyttöohje

Laitteen symbolit



VAROITUS: Tämä laite voi olla vaarallinen ja aiheuttaa käyttäjälle tai sivullisille vakavia vammoja tai kuoleman. Ole varovainen ja käytä laitetta oikein.



Lue käyttöohje huolellisesti ja varmista, että ymmärrät sen sisällön, ennen kuin alat käyttää tätä konetta.



Käytä hyväksytyjä suojakypäriä, kuulonsuojaimia ja silmäsuojaimia. Katso kohta *Henkilökohtainen suojavarustus sivulla 58*.



Leikkaamisen aikana muodostuu pölyä. Pöly voi sisäähengitettynä aiheuttaa vammoja. Käytä hyväksytyä hengityssuojainta. Huolehdi hyvästä ilmanvaihdosta.



Terälevyn ja timanttiketjun kipinät voivat sytyttää polttoaineen, puun, vaatteet, kuivan ruohon tai muut syttyvät materiaalit palamaan.



Takapotkut voivat olla äkinäisiä, nopeita ja voimakkaita ja voivat aiheuttaa hengenvaarallisia vammoja. Lue oppaan ohjeet ja ymmärrä niiden sisältö, ennen kuin alat käyttää tuotetta. Katso *Takapotku- sivulla 63*.



Varmista, ettei timanttiketjussa ole halkeamia tai muita vaurioita.



Älä leikkaa puuta timanttiketjuilla.



Tämä tuote täyttää voimassa olevien EY-direktiivien vaatimukset.



Ympäristömerkintä. Laitetta tai sen pakkausta ei saa hävittää kotitalousjätteen mukana. Vie se asianmukaiseen sähkö- ja elektroniikkalaitteiden keräyspisteeseen.

Huomautus: Muita laitteen symboleita/tarroja tarvitaan joillakin markkina-alueilla ilmaisemaan sertifiointivaatimuksia.

Tyypikilpi



Rivi 1: Merkki, malli (X, Y)

Rivi 2: Tuotetunniste

Rivi 3: Sarjanumero ja valmistuspäivämäärä (Y, W, X):
Vuosi, viikko, jakson numero

Rivi 4: Valmistaja

Rivi 5: Valmistajan osoite

Rivi 6: Lähtöteho, katkaisulaikan kierros-luku,
katkaisulaikan kapasiteetti

Rivi 7: Alkuperämaa

Tuotteen vaurioituminen

Emme ole vastuussa tuotteen vaurioitumisesta, jos:

- tuote on korjattu virheellisesti
- tuotteen korjaamiseen on käytetty muita kuin valmistajan omia tai sen hyväksymiä osia
- tuotteessa on muu kuin valmistajan oma tai sen hyväksymä lisävaruste
- tuotetta ei ole korjattu valtuutetussa huoltopisteessä tai hyväksytyllä asiantuntijalla.

Turvallisuus

Turvallisuusmääritelmät

Varoituksia, huomioita ja huomautuksia käytetään, kun jotakin käyttöohjeen osaa halutaan erityisesti korostaa.



VAROITUS: Tätä käytetään, jos käyttöohjeen noudattamatta jättämisestä voi seurata käyttäjän tai sivullisen vamma tai kuolema.



HUOMAUTUS: Tätä käytetään, jos käyttöohjeen noudattamatta jättämisestä voi seurata koneen, muiden materiaalien tai ympäristön vaurioituminen.

Huomautus: Tätä käytetään tietyissä tilanteissa tarvittavien lisätietojen antamiseen.

Yleiset sähkötyökaluja koskevat varoitukset



VAROITUS: Lue kaikki tämän sähkötyökalun mukana tulevat turvavaroitukset, ohjeet, kuvat ja tekniset tiedot. Alla olevien ohjeiden noudattamatta jättäminen voi johtaa sähköiskuuun, tulipalloon ja/tai vakavaan tapaturmaan.

Säästä kaikki varoitukset ja ohjeet tulevaa käyttöä varten. Varoituksissa termillä "sähkötyökalu" tarkoitetaan verkko­sähköllä toimivaa (johdollista) sähkötyökalua tai akkukäyttöistä (johdotonta) sähkötyökalua.

Työalueen turvallisuus

- Pidä työalue siistinä ja hyvin valaistuna. Sotkuiset tai hämärät alueet altistavat onnettomuuksille.
- Älä käytä sähkötyökaluja räjähdys­herkässä ympäristössä, esimerkiksi herkästi syttyvien nesteiden, kaasujen tai pölyn läheisyydessä. Sähkötyökaluista lähtevät kipinät voivat sytyttää pölyn tai kaasut.
- Pidä lapset ja sivulliset poissa, kun käytät sähkötyökalua. Häiriöt voivat saada sinut menettämään koneen hallinnan.

Sähköturvallisuus

- Sähkötyökalun pistokkeen on sovittava pistorasiaan. Älä koskaan muuta pistoketta millään tavoin. Muuttamattomat pistokkeet ja sopivat pistorasiat vähentävät sähköiskun vaaraa.
- Varo koskettamasta maadoitettuja pintoja, kuten putkia, pattereita, liesiä ja jääkaappeja. Sähköiskun riski kasvaa, jos käyttäjän keho on maadoitettu.

- Älä altista sähkötyökaluja sateelle tai märille olosuhteille. Sähkötyökaluun päässyt vesi lisää sähköiskun riskiä.
- Älä vahingoita johtoa. Älä koskaan käytä johtoa kantamiseen, vetämiseen tai pistokkeen irrottamiseen pistorasiasta. Pidä johto etäällä kuumuudesta, öljystä, terävistä reunoista tai liikkuvista osista. Vahingoittuneet tai sotkeutuneet johdot lisäävät sähköiskun riskiä.
- Kun käytät sähkötyökalua ulkona, käytä ulkoloihin sopivaa jatkojohtoa. Ulkokäyttöön sopivan johdon käyttäminen vähentää sähköisku­vaaraa.
- Mikäli sähkötyökalun käyttämistä kosteassa ei voida välttää, käytä virtalähdettä, jossa on vikavirtasuojakytkin (RCD). Vikavirtasuojakytkimen käyttö vähentää sähköiskun vaaraa.



HUOMAUTUS: Älä pese laitetta painepesurilla, koska vettä voi päästä sähköjärjestelmään tai moottoriin. Tämä voi vahingoittaa laitetta tai aiheuttaa koneeseen oikosulun.

Henkilökohtainen turvallisuus

- Pysy valppaana, katso mitä teet ja käytä tervettä järkeä käyttäessäsi sähkötyökalua. Älä käytä sähkötyökalua väsyneenä tai alkoholin, huumeiden tai lääkeyhdistelmien vaikutuksen alaisena. Hetken epähuomio sähkötyökaluja käytettäessä voi johtaa vakavaan henkilö­vahinkoon.
- Käytä henkilökohtaisia suojavarusteita. Pidä aina silmäsuojia. Hengityssuojain, luistamattomat turvakengät, kypärä, kuulosuojaimet ja muut suojavarusteet niitä vaativissa oloissa käytettynä vähentävät henkilö­vahinkoja.
- Estä tahaton käynnistys. Varmista ennen virtalähteeseen ja/tai akkuun kytkemistä, työkaluun tarttumista tai sen kantamista, että sen virta on katkaistu. Sähkötyökalujen kantaminen sormi katkaisijalla tai niiden kytkeminen sähköverkkoon tai akkuun katkaisimen ollessa päällä altistaa onnettomuuksille.
- Irrota mahdolliset säätöavaimet ennen virran kytkemistä sähkötyökaluun. Sähkötyökalun pyöriivään osaan kiinnitetty avain voi aiheuttaa henkilö­vahingon.
- Älä kurota. Säilytä aina tukeva asento ja tasapaino. Tämä mahdollistaa sähkötyökalun paremman hallinnan odottamattomissa tilanteissa.
- Pukeudu oikein. Älä käytä löysästi istuvia vaatteita tai koruja. Pidä hiuksesi, vaatteesi ja käsineesi poissa liikkuvista osista. Löysät vaatteet, korut tai pitkät hiukset voivat tarttua liikkuviin osiin.
- Jos käytettävissä on kytkentä­mahdollisuus pölynpoistojärjestelmälle, varmista, että se kytketään

ja että sitä käytetään oikein. Pölynpoistojärjestelmän käyttö voi vähentää pölyyn liittyviä riskejä.

- **Tärinäpäästöt sähkötyökalun varsinaisen käytön aikana voivat poiketa ilmoitetusta kokonaisarvosta työkalun käyttötavasta riippuen.** Käyttäjien tulee itsensä suojaamiseksi noudattaa turvatoimia, jotka perustuvat päästöjen arviointiin todellisissa käyttöolosuhteissa (huomioon ottaen kaikki käyttöjakson osat, kuten työkalun päältäkytkemisaika ja se, milloin se käy joutokäynnillä, liipaisimen lisäksi).
- **Pysy loitolla terälaitteesta, kun moottori on käynnissä.**

Sähkötyökalujen käyttö ja huolto

- **Älä pakota sähkötyökalua. Käytä käyttötarkoitukseen sopivaa sähkötyökalua.** Oikea sähkötyökalu tekee työn paremmin ja turvallisemmin nopeudella, jota varten se on suunniteltu.
- **Älä käytä sähkötyökalua, jos virtaa ei voi kytkeä ja katkaista virtakatkaisimella.** Mikä tahansa sähkötyökalu, jota ei voi hallita katkaisimella, on vaarallinen, ja se pitää korjata.
- **Irrota pistoke pistorasiasta ja/tai akku sähkötyökalusta ennen kuin teet mitään säätöjä, vaihdat lisävarusteita tai varastoit sähkötyökalun.** Sellaiset varoitimet vähentävät riskiä, että sähkötyökalu käynnistetään vahingossa.
- **Varastoit käyttämättömät sähkötyökalut pois lasten ulottuvilta, äläkä anna henkilöiden, jotka eivät tunne sähkötyökalua tai näitä ohjeita, käyttää sähkötyökalua.** Sähkötyökalut ovat vaarallisia kouluttamattomien käyttäjien käsissä.
- **Huolla sähkötyökaluja. Tarkista, etteivät liikkuvat osat ole väärin suunnattuja tai tarttuvia, ettei mikään osa ole murtunut sekä kaikki muut tekijät, jotka voivat vaikuttaa sähkötyökalun toimintaan. Jos sähkötyökalu on vahingoittunut, korjauta se ennen käyttöä.** Monet onnettomuudet johtuvat huonosti huolletuista sähkötyökaluista.
- **Pidä leikkaustyökalut terävinä ja puhtaina.** Oikein huolletut leikkaustyökalut, joiden leikkausreunat ovat terävät, eivät juutu kiinni niin helposti ja ovat helpommin hallittavissa.
- **Käytä sähkötyökalua, lisävarusteita, teriä jne. näiden ohjeiden mukaisesti ottaen huomioon työskentelyolosuhteet ja suoritettavan työn laadun.** Sähkötyökalun käyttäminen ennakoituista poikkeavissa olosuhteissa voi johtaa vaaratilanteeseen.
- **Pidä kahvat ja tarttumapinnat kuivina, puhtaina ja öljytöminä sekä puhtaana vaselinista.** Liukkaat kahvat ja tarttumapinnat eivät mahdollista työkalun turvallista käsittelyä ja hallintaa odottamattomissa tilanteissa.
- **Laitteen alkuperäistä rakennetta ei missään tilanteessa saa mukata ilman valmistajan hyväksyntää.** Käytä vain alkuperäisiä varaosia. Luvattomien muutosten ja/tai lisävarusteiden käyttö

voi aiheuttaa käyttäjälle tai sivullisille vakavan tapaturman tai kuoleman.

- **Tarkasta, ettei työalueelle tai leikattavan materiaalin sisälle ole vedetty putkia eikä sähköjohtoja.**
- **Tarkista aina kaasuputkien sijainnit ja merkise ne.** Leikkaaminen kaasuputkien läheisyydessä on aina vaarallista. Varmista, että kipinöitä ei pääse syntymään jäähdyysvaarallisissa tilanteissa. Keskity käsillä olevaan tehtävään. Huolimattomuus voi johtaa vakavaan loukkaantumiseen tai kuolemaan.

Huolto

- **Sähkötyökalun saa korjata vain pätevä korjaaja, joka käyttää ainoastaan täysin samanlaisia vaihto-osia.** Näin varmistetaan, että sähkötyökalu on turvallista käyttää jatkossakin.
- **Älä koskaan huolla vahingoittuneita akkuja.** Akkuja saavat huoltaa vain valmistaja ja valtuutetut palveluntarjoajat.

Laikkaleikkurin turvavaroitus

- **Lisävarusteen nimellisnopeuden on oltava vähintään sama kuin sähkötyökaluun merkitty enimmäisnopeus.** Nimellisnopeuttaan nopeammin käytettävät lisävarusteet voivat hajota ja sinkoutua pois.
- **Käytä henkilökohtaisia suojavarusteita.** Käytä käyttökohteesta riippuen suojamaskia tai erityyppisiä suojalaseja. Käytä tarvittaessa hengitysuojainta, kuulonsuojaimia, käsineitä ja esiliinaa, joka suojaa pieniltä hankaavilta kappaleilta tai työstettävän materiaalin palasilta. Suojalasien on suojattava silmiä erilaisissa töissä syntyviltä lentäviltä roskilta. Hengityssuojaimen on pystyttävä suodattamaan työn aikaansaamat hiukkaset. Pitkäkestoinen altistus voimakkaalle melulle voi heikentää kuuloa.
- **Pidä sivulliset turvallisen välimatkan päässä työalueesta.** Kaikkien työalueella olevien on käytettävä henkilökohtaista suojavarustusta. Työstettävän kappaleen palaset tai hajonnut laikka voivat lentää välittömän työalueen ulkopuolelle ja aiheuttaa vammoja.
- **Pitele sähkötyökalua vain eristetystä tarttumapinnasta, jos työn aikana on mahdollista, että leikkuuterä osuu piilotettuihin johtoihin.** Jos leikkuulaite koskettaa jännitteitä johtoa, sähkötyökalun suojaamattomat metallipinnat saattavat tulla jännitteisiksi ja aiheuttaa käyttäjälle sähköiskun.
- **Älä koskaan laske sähkötyökalua maahan, ennen kuin kaikki sen liikkuvat osat ovat pysähtyneet kokonaan.** Pyörivä laikka voi tarttua pintaan ja vetää sähkötyökalua niin, että menetät sen hallinnan.
- **Älä kannu käynnissä olevaa sähkötyökalua vierelläsi.** Jos pyörivä lisävaruste koskettaa vahingossa vaatteita, se voi tarttua niihin ja ajautua kosketuksiin käyttäjän kehon kanssa.
- **Puhdista sähkötyökalun tuuletusaukot säännöllisesti.** Moottorin tuuletin vetää pölyn kotelon sisälle,

ja metallipölyn liiallinen kertyminen voi aiheuttaa sähkövaaran.

- **Älä käytä sähkötyökäalua herkästi syttyvien materiaalien läheisyydessä.** Kipinät voivat sytyttää tällaiset materiaalit.

Takapotku ja siihen liittyvät varoitukset

Terälevyn kärjen osuminen esineeseen tai materiaalin sulkeutuminen ja timanttiketjusahän uraan puristuksiin jääminen voi aiheuttaa takapotkun. Joissakin tilanteissa kärjen osuminen voi aiheuttaa äkillisen vastareaktion, jolloin terälevy sinkoutuu ylöspäin ja kohti käyttäjää. Jos timanttiketjusaha ja terälevyn yläosa jää puristuksiin, terälevy voi työntyä nopeasti taakse kohti käyttäjää. Kumpi tahansa näistä reaktioista voi aiheuttaa sahan hallinnan menettämisen, minkä seurauksena voi olla vakava loukkaantuminen. Älä luota yksinomaan sahaan asennettuihin turvalaitteisiin. Timanttiketjusahän käyttäjän tulee suorittaa useita toimenpiteitä, joilla pyritään estämään tapaturmat tai loukkaantumiset leikkuutöiden yhteydessä. Takapotku johtuu timanttiketjusahän virheellisestä käytöstä ja/tai virheellisistä toimintatavoista tai olosuhteista, ja se voidaan välttää alla kuvatuilla asianmukaisilla varotoimilla:

- **Säilytä pitävä ote sahasta siten, että peukalat ja etusormet ovat timanttiketjusahän kahvojen ympärillä ja molemmat kädet ovat sahan päällä, ja pidä kehosi ja käsivartesi asennossa, jossa pystyt vastaanottamaan takapotkuvoimat.** Käyttäjää voi hallita takapotkuvoimat, jos ryhtyy asianmukaisiin varotoimiin. Älä päästä irti timanttiketjusahasta.
- **Älä kirkota liian kauas, äläkä koskaan sahaa olkapäätasen yläpuolelta.** Tämä auttaa estämään tahaton ääkkösketusta ja mahdollistaa paremman moottorisahan hallinnan odottamattomissa tilanteissa.
- **Käytä ainoastaan valmistajan määräämiä varaterälevyjä ja -ketjuja.** Väärien varaterälevyjen ja -teräketjujen käytöstä voi seurata teräketjun katkeaminen ja/tai takapotku.
- **Noudata valmistajan ohjeita teräketjun viilaukseen ja kunnossapitoon.** Syvyyden säädön korkeuden laskeminen voi lisätä takapotkua.

Yleiset turvaohjeet



VAROITUS: Lue seuraavat varoitusohjeet ennen laitteen käyttämistä.

- Laikkaleikkuri voi virheellisesti tai huolimattomasti käytettynä olla vaarallinen työväline, joka voi aiheuttaa vakavan vahingon tai kuoleman. On erittäin tärkeää, että luet ja ymmärrät tämän käyttöohjeen sisällön. Ensimmäistä kertaa konetta käyttäville on suositeltavaa antaa myös käytännön ohjeita koneen käytöstä ennen käytön aloittamista.

- Älä tee laitteeseen muutoksia. Muut kuin valmistajan hyväksymät muutokset voivat aiheuttaa vakavan vamman tai kuoleman.
- Älä käytä laitetta, jos on olemassa mahdollisuus, että muut ovat tehneet muutoksia siihen.
- Käytä vain alkuperäisiä lisävarusteita ja varaosia. Muut kuin valmistajan hyväksymät lisävarusteet ja varaosat voivat aiheuttaa vakavan vamman tai kuoleman.
- Pidä laite puhtaana. Varmista, että tuotteen merkit ja tarrat ovat luettavissa.
- Älä koskaan anna lasten tai sellaisten henkilöiden, joille ei ole annettu koneen käyttökoulutusta, käyttää tai huoltaa konetta.
- Älä anna kenenkään käyttää tuotetta, jos he eivät ole lukieneet käyttöohjekirjaa ja ymmärtäneet siinä annettuja ohjeita.
- Anna vain hyväksytyjen henkilöiden käyttää laitetta.
- Laitte muodostaa käytön aikana sähkömagneettisen kentän. Kenttä saattaa joissakin olosuhteissa häiritä aktiivisten tai passiivisten lääketieteellisten implanttien toimintaa. Jotta vakavilta vahingoilta tai kuolemalta vältytään, lääkinnällisiä implantteja käyttävien henkilöiden kannattaa keskustella asiasta lääkärin ja lääkinnällisen implantin valmistajan kanssa ennen tämän laitteen käyttämistä.
- Tämän käyttöohjekirjan tiedot eivät voi koskaan korvata alan ammattilaisten osaamista ja kokemusta. Jos joudut tilanteeseen, jossa tunnet itsesi epävarmaksi, sinun on lopetettava työskentely ja kysyttävä neuvoa asiantuntijalta. Ota yhteyttä huoltoliikkeeseen. Älä tee mitään sellaista, mihin et katso taitosi riittävän.

Turvallisuusohjeet käyttöä varten



VAROITUS: Lue seuraavat varoitusohjeet ennen laitteen käyttämistä.

- Ennen laikkaleikkurin käyttöä sinun täytyy ymmärtää, mitä takapotku tarkoittaa ja miten se voidaan välttää. Katso kohta *Takapotku- sivulla 63*.
- Suorita tässä käyttöohjeessa mainitut turvallisuustarkastukset sekä huolto- ja kunnossapitotyöt. Jotkin huolto- ja kunnossapitotyöt on tehtävä hyväksytyssä huoltoliikkeessä. Katso kohta *Huoltokaavio sivulla 70*.
- Älä käytä konetta, jos se on viallinen.
- Älä käytä laitetta ollessasi väsynyt tai sairas tai jos olet alkoholin, huumaavien aineiden tai lääkkeiden vaikutuksen alaisena. Nämä olosuhteet voivat hallita näkökykyä, vireyttä, harkintakykyä tai kehon hallintaa.
- Timanttiketjun kipinät voivat sytyttää herkästi syttyvän materiaalin, kuten bensiinin, kaasun, puun, vaatteet ja kuivan ruohon.
- Älä leikkaa asbestia sisältävää materiaalia.

Henkilökohtainen suojavarustus



VAROITUS: Lue seuraavat varoitushjeet ennen laitteen käyttämistä.

- Käytä aina hyväksytyä henkilökohtaista suojavarustusta käytön aikana. Henkilökohtaiset suojavarusteet eivät poista tapaturmien vaaraa, mutta lieventävät vaurioita onnettomuustilanteessa. Pyydä huoltoliikkeeltä apua varusteiden valinnassa.
- Käytä hyväksytyä suojakypärää.
- Käytä hyväksytyjä kuulonsuojaimia. Pitkäaikainen altistuminen melulle saattaa aiheuttaa pysyviä kuulovammoja. Tarkkaile aina varoitussignaaleja ja -huutoja kuulonsuojaimia käytettäessä. Riisu kuulonsuojaimet heti moottorin pysäytyksen jälkeen.
- Vähennä sinkoavien kappaleiden aiheuttamien tapaturmien vaaraa käyttämällä hyväksytyjä silmäsuojaimia. Kasvosuojusta käytettäessä on käytettävä myös hyväksytyjä suojalaseja. Hyväksytyillä suojalaseilla tarkoitetaan laseja, jotka täyttävät standardin ANSI Z87.1 (USA) tai EN 166 (EU-maat) vaatimukset. Visiirin on täytettävä standardin EN 1731 vaatimukset.
- Käytä työrukkasia.
- Käytä hyväksytyä hengityssuojainta. Hiovien tai materiaalia muokkaavien leikkausten, hiomalaitteiden ja porien kaltaisten laitteiden käyttö voi muodostaa pölyä ja höyryjä, jotka voivat sisältää vaarallisia kemikaaleja. Tarkista käsiteltävän materiaalin ominaisuudet etukäteen ja käytä sopivaa hengityssuojainta.
- Istuva, tukeva ja mukava vaatetus, joka sallii täyden liikkumavapauden. Leikkaaminen aiheuttaa kipinöitä, jotka voivat sytyttää vaatteet. Husqvarna suosittelee palonkestävästä puuvillasta tai vahvasta denimistä valmistettujen vaatteiden käyttämistä. Älä käytä esimerkiksi nailonista, polyesteristä tai raionista valmistettuja vaatteita. Tällaiset materiaalit voivat sytyessään sulaa ja tarttua ihoon. Älä käytä shortseja.
- Käytä teräksisellä varvassuojalla ja luistamattomalla pohjalla varustettuja saappaita.
- Pidä ensiapupakkaus aina lähettävilläsi.



- Timanttiketjusta voi syntyä kipinöitä. Pidä palonsammutin aina saatavilla.

Tärinäturvallisuus



VAROITUS: Lue seuraavat varoitushjeet ennen laitteen käyttämistä.

- Kun laitetta käytetään, tärinä välittyy laitteesta käyttäjään. Laitteen säännöllinen ja usein toistuva käyttö voi aiheuttaa käyttäjälle vammoja tai lisätä niitä. Vammoja voi ilmetä sormissa, käsissä, ranteissa, käsivarsissa, olkapäissä ja/tai hermoissa, muissa kehonosissa tai verensaannissa. Vammat voivat aiheuttaa toimintakyvyttömyyttä ja/tai olla pysyviä. Ne voivat lisääntyä vähitellen viikkojen, kuukausien ja vuosien aikana. Mahdollisia vammoja ovat verenkiertojärjestelmän, hermoston, nivelten ja kehon muiden rakenteiden vauriot.
- Oireita voi esiintyä laitteen käytön aikana tai muulloin. Jos oireita saava käyttäjä jatkaa laitteen käyttöä, oireet voivat lisääntyä ja muuttua pysyviksi. Käyttäjän on hakeuduttava hoitoon, jos ilmenee näitä tai muita oireita:
 - puuttuminen, tunnottomuus, kihelmöinti, pistely, kipu, kirvely, sykinä, jäykkyys, kömpelyys, voimattomuus, ihon värin muutokset, voinnin muutokset.
- Oireet voivat lisääntyä kylmissä lämpötiloissa. Käytä lämpimiä vaatteita ja pidä kädet lämpiminä ja kuivina, kun käytät laitetta kylmässä ympäristössä.
- Huolla ja käytä laitetta käyttöohjeen mukaisesti, jotta tärinätaaso pysyy asianmukaisena.
- Laitteessa on tärinänvaimennusjärjestelmä, joka vähentää kahvoista kuljettajaan kohdistuvaa tärinää. Anna laitteen tehdä työ. Älä työnnä laitetta liian suurella voimalla. Pitele laitetta kahvoista kevyesti, mutta varmista, että hallitset ja käytät laitetta turvallisesti. Älä työnnä kahvoja pysäyttimiin enempää kuin on tarpeen.
- Pidä käsiä vain kahvan/kahvojen päällä. Pidä muut kehonosat poissa laitekosketuksesta.
- Pysäytä laite heti, jos se alkaa yhtäkkiä tärästä voimakkaasti. Älä jatka toimintaa, ennen kuin lisääntyneen tärinän syy on poistettu.
- Graniitin tai kovan betonin leikkaaminen tärisyttää laitetta enemmän kuin pehmeän betonin sahaaminen. Tylppä, viallinen tai väärentyyppinen terälaite lisää tärinätaasoa.

Tuotteen turvalaitteet



VAROITUS: Lue seuraavat varoitukset ennen tuotteen käyttöä.

- Älä käytä tuotetta vahingoittuneiden tai viallisten turvalaitteiden kanssa.
- Tarkasta turvalaitteet säännöllisesti. Jos turvalaitteet ovat vahingoittuneet tai eivät toimi oikein, ota yhteys Husqvarna-huoltoliikkeeseen.

- Älä vaihda turvalaitteita.
- Älä käytä tuotetta, jos jotkin suojalevyistä, suojakansista, turvakytkimistä tai muista suojalaitteista eivät ole paikoillaan tai ne ovat viallisia.

Käyttöliipaisimen varmistin ja veden käyttöventtiili

Käyttöliipaisimen varmistin estää virran tahattoman kytkeytymisen ja säättää veden käyttöventtiiliä.

Jos tartut kahvaan ja painat käyttöliipaisimen varmistinta (A), käyttöliipaisin (B) vapautuu ja vesiventtiili avautuu.

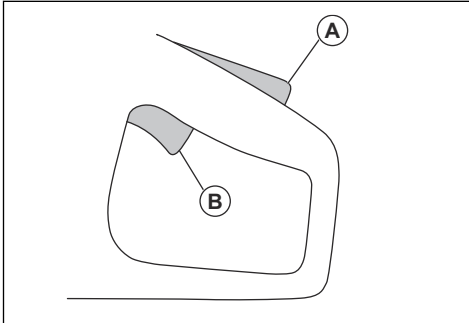

Kun irrotat otteen kahvasta, sekä käyttöliipaisin että varmistin palautuvat lähtöasentoonsa. Tämä toiminto lukitsee käyttöliipaisimen ja pysäyttää laitteen. Vesiventtiili palautuu suljettuun asentoon.

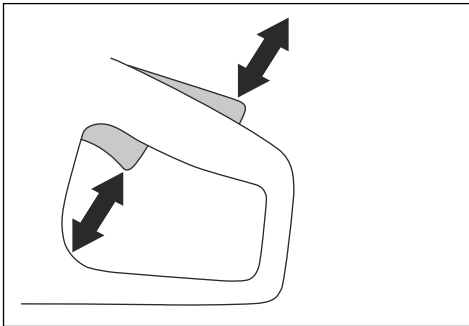

Käyttöliipaisimen varmistimen tarkistaminen

1. Tarkista, että käyttöliipaisin on lukittu joutokäyntiasentoon, kun käyttöliipaisimen varmistin vapautetaan.

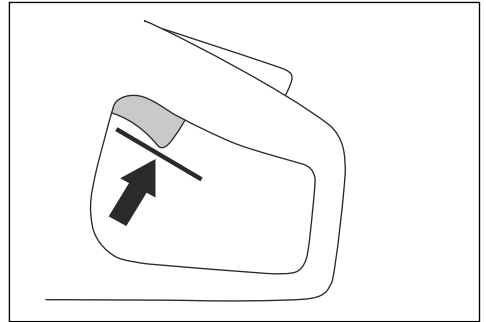

2. Paina käyttöliipaisimen varmistinta ja varmista, että se palautuu lähtöasentoonsa, kun se vapautetaan.

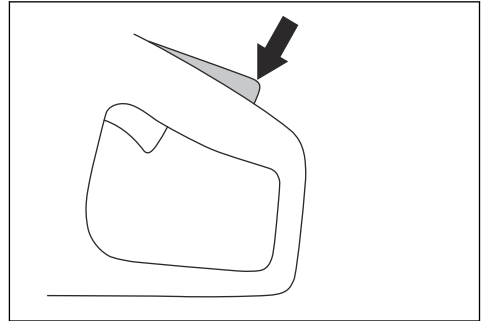

3. Tarkista, että käyttöliipaisin ja sen varmistin liikkuvat vapaasti ja että palautusjouset toimivat oikein.

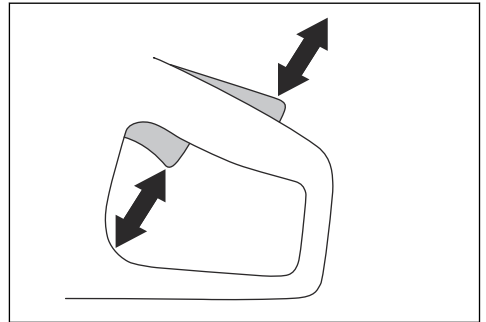

4. Käynnistä laite ja käytä sitä täydellä käyntinopeudella.

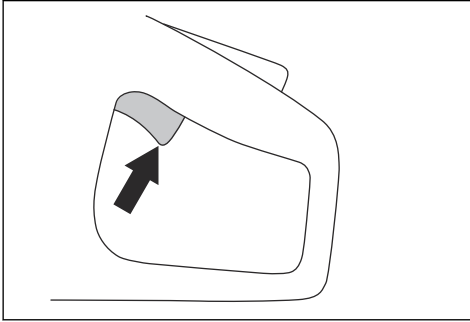

5. Vapauta käyttöliipaisin ja varmista, että timanttiketju pysähtyy alle 10 sekunnissa ja jää paikoilleen.

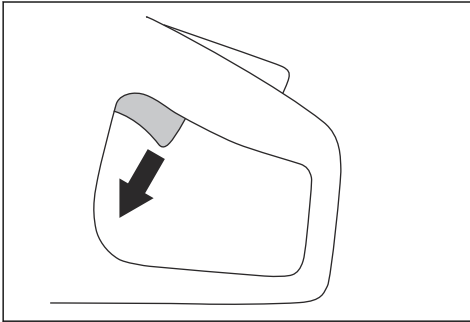

X-Halt

Huomautus: X-Halt -toiminto on yhteensopiva vain PP 70:n ja PP 8:n kanssa.

X-Halt-toiminto on sähköinen jarrutusjärjestelmä, joka kytkeytyy takapotkun sattuessa. Toiminto ei estä täysin takapotkun aiheuttamia henkilövahinkoja, mutta se pienentää niiden riskiä. Turvallinen työskentelytekniikka on tarpeen, jotta voidaan välttyä takapotkuilta ja vammoilta.

X-Halt-toiminto on aina käytössä, kun tuotetta käytetään.

Kädensuojus



VAROITUS: Varmista, että kädensuojus on asennettu oikein ennen laitteen käynnistämistä. Älä käytä laitetta, jos kädensuojus puuttuu, suojus on viallinen tai siinä on halkeamia.

Kädensuojus ehkäisee timanttiketjun aiheuttamat käsivammat käytön aikana.

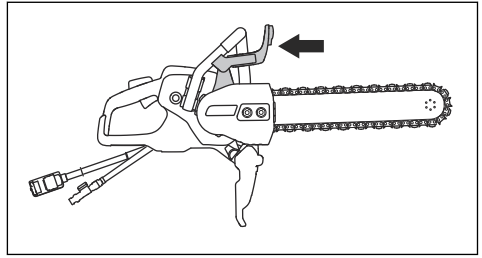

Kädensuojuksen tarkistaminen



VAROITUS: Vaurioitunut kädensuojus voi aiheuttaa vammoja.

1. Varmista, että kädensuojus on kiinnitetty oikein ja ettei siinä ole vaurioita.
2. Varmista, ettei kädensuojuksessa ole halkeamia tai vaurioita.
3. Vaihda kädensuojus, jos se on vaurioitunut.

Voimansiirron kansi, roiskesuojus ja takakahvan suojus



VAROITUS: Varmista, että voimansiirron kansi, roiskesuojus ja takakahvan suojus on asennettu oikein ennen laitteen käynnistämistä. Älä käytä laitetta, jos ne puuttuvat, ovat viallisia tai niissä on halkeamia.

Voimansiirron kansi ja roiskesuojus ehkäisevät timanttiketjun aiheuttamat käsivammat käytön aikana. Roiskesuojus ja takakahva estävät timanttiketjun tai leikattavan materiaalin palasten sinkoutumisen käyttäjää päin ja suojaavat vammoilta.

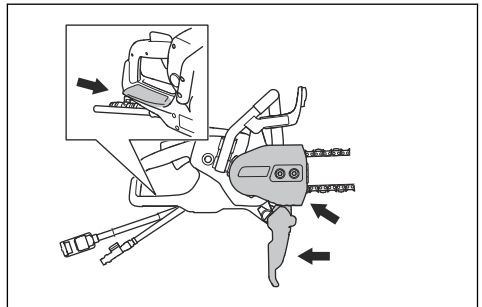

Voimansiirron kannen, roiskesuojuksen ja takakahvan suojuksen tarkistaminen



VAROITUS: Vaurioitunut voimansiirron kansi, roiskesuojus tai takakahvan suojus voi aiheuttaa vamman.

1. Varmista, että voimansiirron kansi, roiskesuojus ja takakahvan suojus on kiinnitetty oikein ja ettei niissä ole vaurioita.
2. Varmista, ettei voimansiirron kannessa, roiskesuojuksessa ja takakahvan suojuksessa ole halkeamia tai vaurioita.
3. Vaihda voimansiirron kansi, roiskesuojus ja takakahvan suojus, jos ne ovat vaurioituneet.

Käynnistys- ja ylikuormitusuojat

Tuotteessa on elektroninen käynnistys- ja ylikuormitusuojat Elgard™. Elektroniikka katkaisee virran välittömästi, jos timanttiketju ei liiku vapaasti.

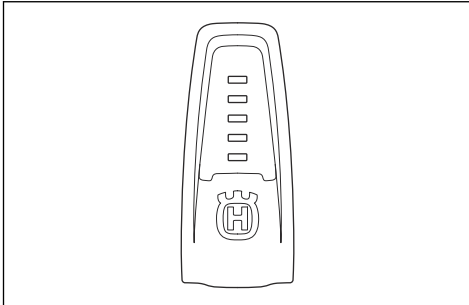

Katso merkkivalojen selitykset taulukosta luvussa *Merkkivalot näytöllä sivulla 69.*

Tärinänsaimennus

Laitte on varustettu tärinänsaimennusjärjestelmällä, joka tekee sen käytöstä mahdollisimman tärinätöntä ja miellyttävää. Laitteen tärinänsaimennusjärjestelmä vähentää tärinöiden siirtymistä moottoriyksiköstä/terävarustuksesta kahvoihin.

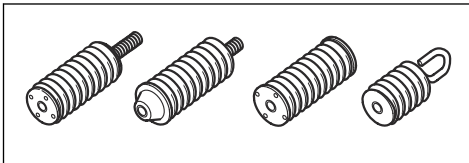

Tärinänsaimennusjärjestelmän tarkistaminen



VAROITUS: Varmista, että moottori on sammutettu ja virtapistoke kytketty irti.

1. Varmista, ettei tärinänsaimennuselementeissä ole halkeamia tai vääntymiä. Vaihda tärinänsaimennuselementit, jos ne ovat vaurioituneet.
2. Varmista, että tärinänsaimennuselementit on kiinnitetty oikein moottoriyksikköön ja kahvaosaan.

Turvaohjeet huoltoon varten



VAROITUS: Lue seuraavat varoitushojeet ennen laitteen käyttämistä.

- Varmista, että moottori on sammutettu ja virtapistoke kytketty irti.
- Käytä henkilökohtaisia suojavarusteita. Katso *Henkilökohtainen suojavarustus sivulla 58.*
- Jos tuotetta ei ole huollettu asianmukaisesti ja säännöllisesti, tapaturmien ja tuotteen vaurioitumisen vaara kasvaa.
- Huolla tuote ainoastaan käyttöohjekirjassa annettujen ohjeiden mukaisesti. Anna valtuutetun huolto liikkeen tehdä kaikki muut huoltotyöt.
- Anna valtuutetun Husqvarna-huolto liikkeen huoltaa laite säännöllisesti.
- Vaihda vaurioituneet, kuluneet tai rikkoutuneet osat.
- Käytä aina alkuperäisiä lisävarusteita.

Asentaminen

Timanttiketju



VAROITUS: Käytä aina suositeltua terälevyä ja timanttiketjua.



VAROITUS: Timanttiketjun katkeaminen voi aiheuttaa vakavan vahingon, jos timanttiketju sinkoutuu käyttäjää päin. Viallinen terävarustus tai väärä terälevyn ja timanttiketjun yhdistelmä

lisää takapotkun vaaraa. Käytä aina suositeltua terälevyn ja timanttiketjun yhdistelmää.



VAROITUS: Irrota aina pistoke virtalähteestä ennen laitteen puhdistamista, huoltoa tai kokoamista.



VAROITUS: Älä käytä laitetta puun tai muovin leikkaamiseen.

Timanttiketjuja on kahta perustyyppeä:

- Vetolenkki, jossa suojalrenkki (A).
- Leikkain ja timanttisegmentti (B).
- Vetolenkki ilman suojalrenkkiä (C).

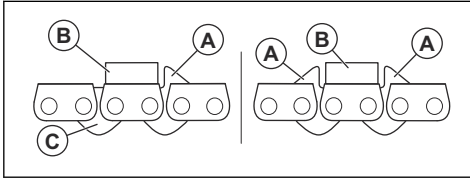

Timanttiketjun jako:

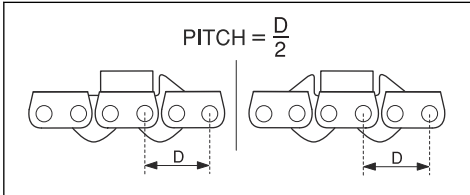

Kun käytät timanttiketjuja, jossa on kaksi suojalrenkkiä, timanttiketju voidaan asentaa kumpaankin suuntaan.

Kun käytät timanttiketjuja, jossa on yksi suojalrenkki, timanttiketju on asennettava oikeaan suuntaan. Katso alla oleva kuva.

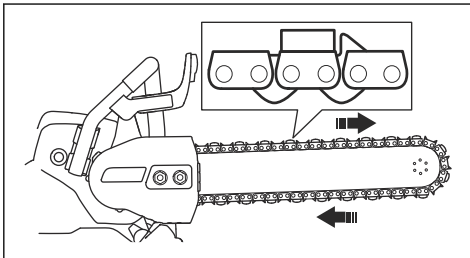

Timanttiketjun tarkistaminen

- Varmista, että timanttiketju on ehjä ja hyvässä kunnossa. Timanttiketjun segmenteissä ei saa olla välystä. Segmenttien on oltava yhtä kuluneita ja korkeita. Jos timanttiketju on vaurioitunut tai kulunut, se on vaihdettava.
- Irrota timanttiketju terälevystä tarkistettavaksi seuraavissa tilanteissa:
 - a) Liian suuri paine käytön aikana on aiheuttanut timanttiketjun ylikuormittumisen.
 - b) Timanttiketju on joutunut puristuksiin.

Terälevyn ja timanttiketjun asentaminen



VAROITUS: Käytä suojakäsineitä timanttiketjun aiheuttamien vammojen välttämiseksi.

1. Avaa terämutterit ja irrota voimansiirron kansi.
2. Irrota keskiruuvi ja mutterin aluslevy yhdistelmäavaimella.

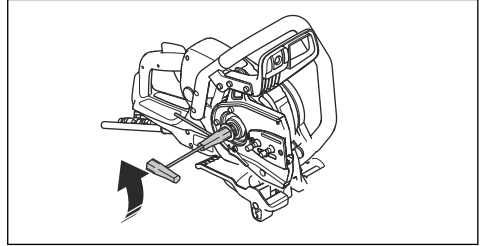

3. Aseta timanttiketju terälevylle. Aloita terälevyn yläreunasta (A).

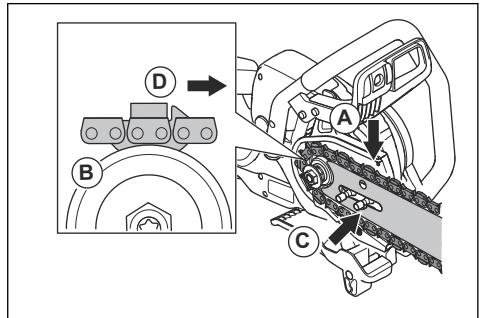

4. Aseta timanttiketju kärkipyörän (B) päälle.
5. Asenna terälevy ja timanttiketju terälevyn pulttien päälle. Kohdista terälevyn reikä timanttiketjun kireyden säätimen tappiin. Tarkista, että timanttiketjun vetolenkit asettuvat oikein kärkipyörään. Tarkista, että timanttiketju on asetettu oikein terälevyn uraan (C).
6. Varmista, että vetolenkkien suojalrenkit kääntyvät eteenpäin terälevyn yläreunassa (D).

7. Asenna voimansiirron kansi ja kiristä terämutterit käsin. Kiristä timanttiketju kääntämällä ketjun kiristysruuvia myötäpäivään.

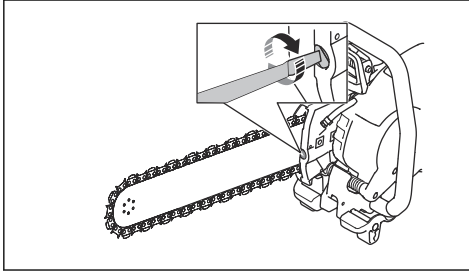

8. Jotta timanttiketju kiristetään oikein, nosta terälevyn kärkeä. Kiristä terämutterit yhdistelmäavaimella. Varmista, että voit pyörittää timanttiketjua terälevyllä helposti käsin.

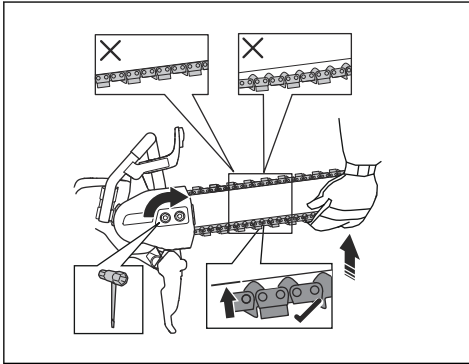

Putkenkiinnitin (vain K 7000 Chain)

Putkenkiinnitin on tuotteen lisävaruste, jolla voi tehdä suoria, tarkkoja leikkauksia betoniputkiin.

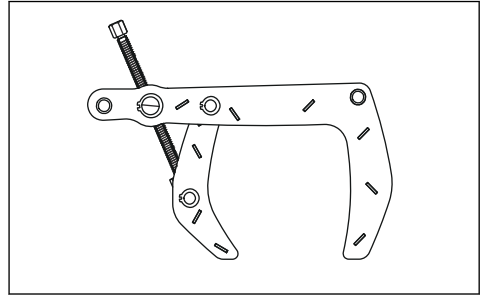

Käyttö

Takapotku-



VAROITUS: Takapotkut ovat äkkinäisiä ja voivat olla erittäin voimakkaita. Laikkaleikkuri voi pompata ylös ja taakse käyttäjää kohti kaarevalla liikkeellä ja aiheuttaa vakavan tai jopa hengenvaarallisen tapaturman. On erittäin tärkeää ymmärtää ennen laitteen käyttöä, mikä takapotkun aiheuttaa ja miten sen voi välttää.

Takapotku on laitteen äkillinen liike ylöspäin. Se aiheutuu timanttiketjun jäämisestä puristuksiin tai jumittumisesta takapotkusektorilla. Useimmat takapotkut ovat pieniä ja aiheuttavat vain vähäisen vaaran. Takapotku voi kuitenkin olla myös hyvin voimakas ja heittää laikkaleikkurin ylös ja taaksepäin käyttäjää kohti kaarevalla liikkeellä ja aiheuttaa vakavan tai jopa hengenvaarallisen tapaturman.

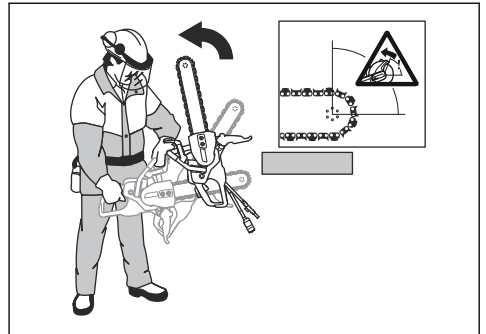

Vastavoima

Vastavoimaa syntyy aina leikattaessa. Voima vetää laitetta timanttiketjun pyörimissuuntaan nähden vastakkaiseen suuntaan. Enimmäkseen tällä voimalla ei ole merkitystä. Jos timanttiketju jää puristuksiin tai

jumittuu, vastavoima on suuri, etkä välttämättä pysty kontrolloimaan laikkaleikkuria.

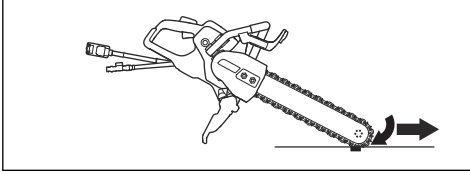

Älä koskaan siirrä konetta, kun leikkuulaitteisto pyörii. Hyrrävoimat saattavat estää koneen siirtämisen haluttuun suuntaan.

Takapotkusektori

Älä koskaan käytä terälevyn takapotkusektoria leikkaamiseen. Jos timanttiketju jää puristuksiin tai jumittuu takapotkusektorilla, vastavoima työntää laikkaleikkuria ylös ja taaksepäin kohti käyttäjää kaarevana liikkeenä. Tämä voi aiheuttaa vakavan tai jopa hengenvaarallisen tapaturman.

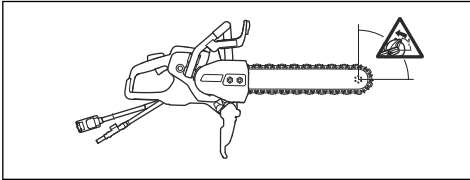

Ylöspäin kiipeävä takapotku

Jos takapotkusektoria käytetään leikkaamiseen, vastavoima saa terälevyn ja timanttiketjun kiipeämään ylöspäin urassa. Älä käytä takapotkusektoria. Käytä terälevyn alinta neljänestä, jotta vältät ylöspäin kiipeävän takapotkun.

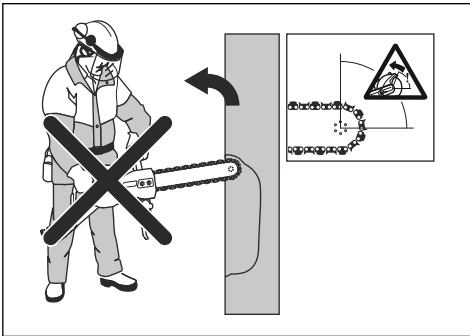

Puristuksesta johtuva takapotku

Puristus syntyy, kun sahausura painuu kokoon ja puristaa terävarustusta. Jos timanttiketju jää puristuksiin tai jumittuu, vastavoima on suuri, etkä välttämättä pysty kontrolloimaan laikkaleikkuria.

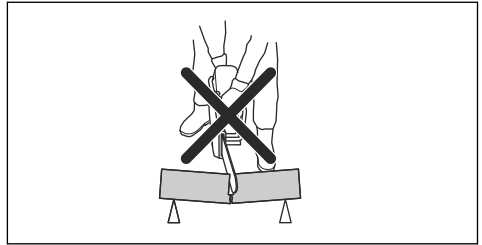

Jos timanttiketju jää puristuksiin tai jumittuu takapotkusektorilla, vastavoima työntää laikkaleikkuria ylös ja taaksepäin kohti käyttäjää kaarevana liikkeenä. Tämä voi aiheuttaa vakavan tai jopa hengenvaarallisen tapaturman. Varo, ettei työkalupale pääse liikkumaan tai ettei leikkausura pääse muulla tavoin puristamaan terävarustusta kiinni materiaaliin.

Putkien leikkaaminen



VAROITUS: Jos timanttiketju joutuu puristuksiin takapotkusektorilla, laite antaa voimakkaan takapotkun.

Putkia leikattaessa on oltava erityisen varovainen. Jos putkea ei tueta asianmukaisesti ja leikkausuraa pidetä auki leikkaamisen ajan, terälevy voi joutua puristuksiin. Ole erityisen varovainen silloin, kun leikkaat putkimuhvia tai kaapeliojassa olevaa putkea, joka saattaa huonosti tuettuna painua ja painaa terälevyä.

Jos putken annetaan painua ja sulkea leikkausura, terälevyn takapotkusektori jää puristuksiin, mikä saattaa aiheuttaa voimakkaan takapotkun. Jos putki tuetaan oikein, putken pää liikkuu alaspäin, jolloin leikkuukohta avautuu eikä laikka jää puristuksiin.

1. Kiinnitä putki niin, ettei se liiku tai pyöri leikattaessa.

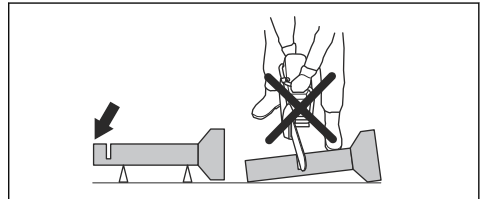

2. Leikkaa putken osaa I.

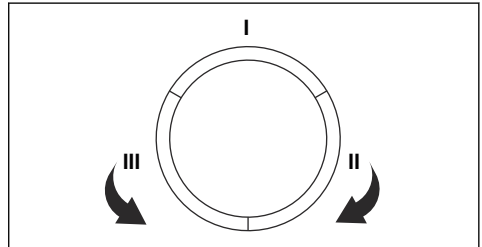

3. Varmista, että leikkausura aukeaa, jotta laikka ei joudu puristuksiin.

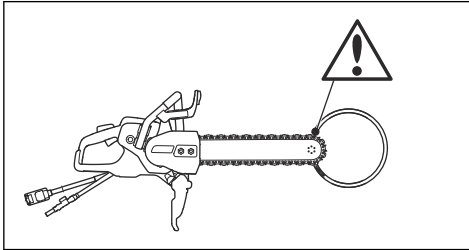

4. Siirry sivulle II ja leikkaa osan I reunasta putken alaosaan.
5. Siirry sivulle III ja leikkaa putken jäljellä oleva osa päättämällä leikkaus alareunaan.

Takapotkun estäminen



VAROITUS: Vältä tilanteita, joihin liittyy takapotkuvaara. Ole huolellinen laikkaleikkuria käyttäessäsi ja varmista, ettei timanttiketju jää koskaan puristuksiin takapotkusektorille.



VAROITUS: Ole varovainen viedessäsi timanttiketjuja valmiiseen leikkausuraan.



VAROITUS: Varmista, että työkappale ei pääse liikkumaan leikkuaan aikana.



VAROITUS: Voit välttyä takapotkulta ja sen aiheuttamilta vaaratilanteilta vain käyttämällä oikeaa työtekniikkaa.

- Tue työkappale aina niin, että leikkausura pysyy auki leikattaessa. Kun leikkausura on auki, takapotkua ei synny. Jos leikkausura sulkeutuu ja puristaa timanttiketjuja, on olemassa takapotkun vaara.

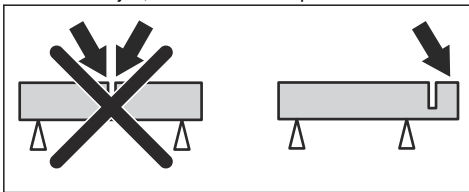

Toimet ennen laitteen käynnistämistä

- Lue käyttöohje huolellisesti ja varmista, että ymmärrät sen sisältämät ohjeet.
- Suorita päivittäinen huolto. Katso kohta *Huoltokaavio sivulla 70*.

- Varmista, että latauslaite on liitetty maadoitettuun pistorasiaan.
- Varmista, että verkkojännite vastaa laitteeseen kiinnitetyssä arvokilvessä ilmoitettua jännitettä.
- Varmista, että työalueella ei ole asiaankuulumattomia henkilöitä.
- Varmista, että olet turvallisessa ja tukevassa työskentelyasennossa käytön aikana.
- Käytä aina latauslaitetta, jossa on vikavirtasuojakytkin. Katso ohjeet latauslaitteen käyttöoppaasta.
- Varmista, että vesiliitäntä on kytketty vedensyöttöön. Katso kohta *Vedensyötön liittäminen sivulla 67*.

Trimmauksen perustekniikka



VAROITUS: Älä vedä konetta toiselle puolelle. Timanttiketju voi katketa ja aiheuttaa kuljettajan tai sivullisten loukkaantumisen.



VAROITUS: Älä hio terälevyn reunalla ja timanttiketjulla. Terälevy ja timanttiketju voivat katketa ja aiheuttaa kuljettajan tai sivullisten loukkaantumisen. Käytä vain laikan leikkaavaa aluetta.



VAROITUS: Varmista, että timanttiketju on asennettu oikein ja ettei siinä ole vaurioita.



VAROITUS: Älä käytä laitetta puun tai muovin leikkaamiseen.



VAROITUS: Metallin leikkaamisesta aiheutuu kipinöitä, jotka voivat johtaa tulipaloon. Älä käytä laitetta syttyvien materiaalien tai kaasujen lähellä.

- Laitteella leikataan betonia, harkkoja ja erilaisia kivimateriaaleja. Älä käytä laitetta muihin tehtäviin.
- Älä leikkaa asbestia sisältäviä materiaaleja.
- Varmista, että työalueella ei ole asiaankuulumattomia henkilöitä.
- Älä siirrä laitetta, kun terävarustus pyörii.
- Pidä laitteesta kiinni kummallakin kädellä. Pitele laitetta tukevasti siten, että peukalot ja sormet ovat kokonaan eristettyjen muovikahvojen ympärillä. Oikean käden on otettava kiinni takakahvasta ja vasemman etukahvasta. Kaikkien käyttäjien on

käytettävä tätä pitotapaa. Älä käytä laikkaleikkuria yhdellä kädellä.

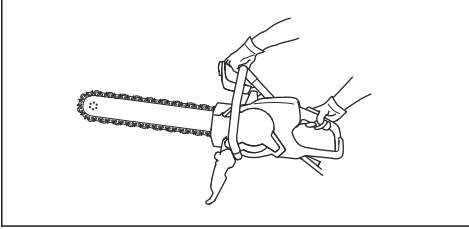

- Pidä kaikki kehon osat poissa pyörivän timanttiketjun läheisyydestä. Pyörivän timanttiketjun koskettaminen voi aiheuttaa vakavia vammoja tai kuoleman.
- Asetu terälevyn sivulle. Vältä seisomasta suoraan terän takana. Takapotkun sattuessa laite liikkuu terälevyn suuntaisesti.

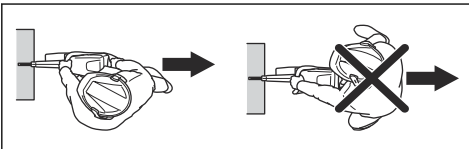

- Älä poistu laitteen luota, kun moottori on käynnissä. Ennen kuin poistut laitteen luota, sammuta laitteen moottori ja varmista, ettei se voi käynnistyä vahingossa.
- Älä käytä terälevyn takapotkusektoria leikkaamiseen. Katso ohjeet kohdasta *Takapotkusektori sivulla 64*.
- Ole varovainen työstäessäsi kulmia ja teräviä reunoja. Vältä materiaalien hpyytystä ja nykiviä liikkeitä. Seurauksena voi olla hallinnan menetys ja takapotku.
- Älä käytä laitetta, ennen kuin työalue on vapaa ja jalat sekä vartalo ovat vakaassa asennossa.
- Älä sahaa olkapäiden yläpuolelta.
- Älä leikkaa ollessasi tikkailla. Käytä lavaa tai rakennustelinettä, jos leikattava kohta on hartiatasoa ylempänä. Älä kurota.
- Pysy sopivalla etäisyydellä työkappaleesta.
- Varmista, että terävarustus pääsee liikkumaan vapaasti ennen kuin käynnistät moottorin.
- Käytä timanttiketjua varovasti suurella pyörimisnopeudella (täydellä teholla). Säilytä täysi nopeus, kunnes leikkaus on valmis.
- Anna laitteen tehdä työ. Älä paina timanttiketjua.
- Syötä laitetta kohteeseen samassa linjassa terälevyn ja teräketjun kanssa. Sivupaine voi vaurioittaa terälevyä ja timanttiketjua ja on erittäin vaarallista.
- Liikuta timanttiketjua hitaasti eteen- ja taaksepäin niin, että timanttiketjun ja leikattavan materiaalin välinen kosketuspinta on pieni. Tämä alentaa ketjun lämpötilaa ja on tehokas leikkaustapa.

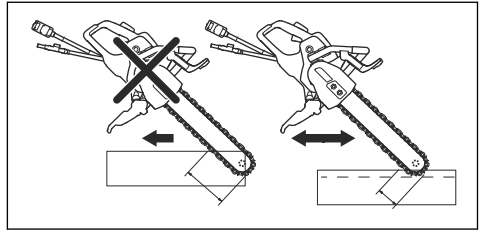

3-vaiheisen vikavirtasuojan tarkistaminen

1. Käynnistä laite, katso *Laitteen käynnistäminen sivulla 67*.
2. Katso tarkistusreikiin ja paina vikavirtasuojan testipainiketta.

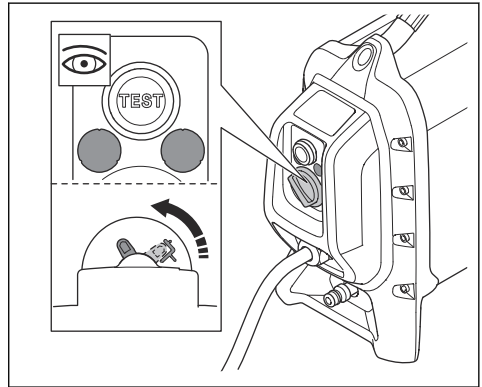

3. Varmista, että vikavirtasuoja liikkuu ja katkaisee laitteen virransyötön.
4. Nollaa vikavirtasuojaa kääntämällä vikavirtasuojan nollausnuppia.

Roiskesuojuksen säätäminen



VAROITUS: Roiskesuojuksen on oltava aina asennettuna laitteeseen.

Roiskesuojuksen takaosan on oltava työkappaleen suuntaisesti.

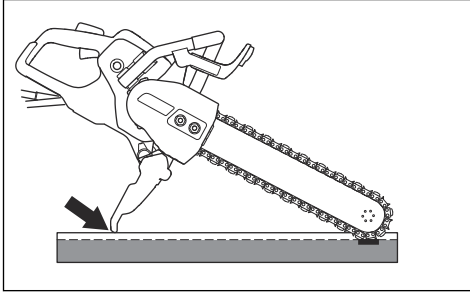

1. Säädä roiskesuojusta työntämällä sitä eteen- tai taaksepäin.
2. Varmista ennen laitteen käyttöä, että roiskesuojus on oikeassa asennossa.

Vedensyötön liittäminen



HUOMAUTUS: Käytä aina vettä, kun käytät tuotetta. Kuivaleikkuu aiheuttaa ylikuumentumista.



HUOMAUTUS: Käytä oikeaa vedenpainetta, jotta timanttiketju ja segmentit pysyvät viileinä leikkaamisen aikana. Jos vesiletku irtoaa syöttölähteestä, vedenpaine saattaa olla liian korkea.

1. Liitä vesiliitäntä vedensyöttöön. Katso lisätietoja matalimmasta sallitusta veden virtausmäärästä kohdasta *Tekniset tiedot sivulla 75*.

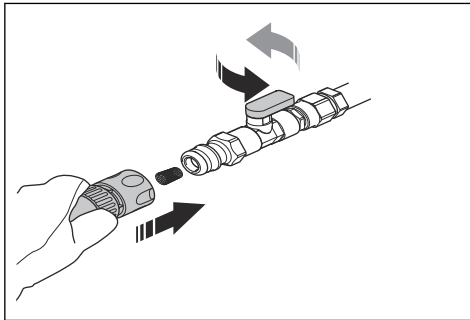

Huomautus: Tuotteen letkun nipassa on suodatin.

2. Avaa veden virtaus avaamalla vesiliitäntän vesiventtiili.

Timanttiketjun teroittaminen

Timanttiketjut voivat tylsyä, jos niille käytetään väärää syöttöpainetta tai kun niillä leikataan esimerkiksi kovaa vahvistettua betonia. Tylsä timanttiketju ylikuumentuu käytössä, jolloin timanttisegmentit voivat irrota.

- Teroita timanttiketju leikkaamalla pehmeää materiaalia, kuten hiekkakiveä tai harkkoa.

Laitteen käynnistäminen

1. Tartu takakahvasta kiinni oikealla kädellä.

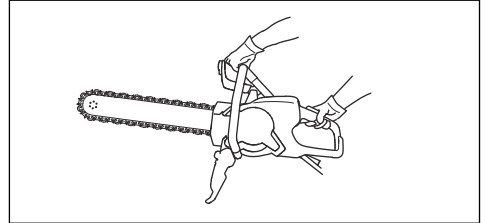

2. Paina käyttöliipaisimen varmistinta ja pidä käyttöliipaisinta painettuna.

Hyväksytyt materiaalit



VAROITUS: Älä tee laitteeseen muutoksia leikataksesi muita materiaaleja kuin betonia, harkkoja ja erilaisia kivimateriaaleja. Älä asenna laitteeseen puuteräketjua.

Tällä laitteella leikataan betonia, harkkoja ja erilaisia kivimateriaaleja. Älä käytä laitetta muille materiaaleille. Segmentit tai timanttiketju voivat rikkoutua.

Vahvistetun betonin leikkaaminen

- Leikkaa vahvikkeen mukana niin paljon betonia kuin mahdollista. Se vähentää timanttiketjun kulumista.

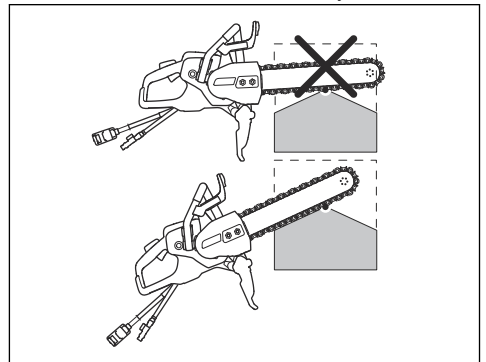

Paksun esineen leikkaaminen

1. Pitele laitetta kuvan mukaisessa kulmassa.

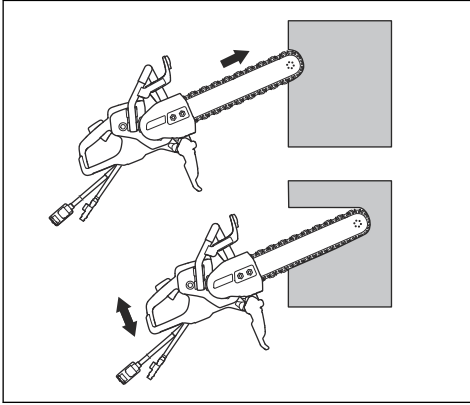

2. Paina terälevyn kärjen alapäätä 10 cm seinään. Nosta samaan aikaan laitteen runkoa, kunnes terälevy on vaakasuorassa.
3. Laske ja nosta laitteen runkoa samalla kun painat terälevyä ja timanttiketjua seinään.

Suoraan leikkaaminen

1. Kiinnitä pitkä suora esine pitkittäissuuntaan tueksi leikkauskohtaan.
2. Parhaan tuloksen saat, kun leikkaat ensin Husqvarna-laikkaleikkurilla, jossa on erityinen esileikkausterä.



VAROITUS: Älä koskaan käytä vakiomallisella katkaisulaikalla varustettua laikkaleikkuria tähän ensimmäiseen leikkaukseen. Tavallinen katkaisulaikka leikkaa liian kapean uran. Kun tällaista uraa leikataan timanttiketjulla, uran liiallinen kapeus aiheuttaa vaarallisen takapotkun ja timanttiketjun jumiutumisen.

3. Leikkaa koko leikkauspituudelta 2–3 cm:n syvyyteen terälevyn alapäällä. Pidä terälevy tukea vasten, jotta leikkuujälki on suora.
4. Nosta terälevy ja timanttiketju leikkausurasta.
5. Palaa leikkuun alkuun ja leikkaa 2–3 cm:n syvyydeltä uudelleen, kunnes leikkuu-uran syvyys on koko pituudelta 5–10 cm.
6. Katso lisäohjeita kohdasta *Paksun esineen leikkaaminen sivulla 68*.

Leikkaaminen liikuttamalla ylös- ja alaspäin

1. Leikkaa työkappaletta liikuttamalla ylös- ja alaspäin. Laitetta pidetään suorassa vain leikkausliikkeen päissä.

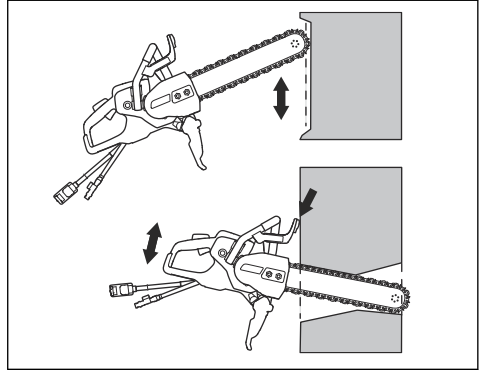

2. Käytä kädensuojusta pysäyttäjänä.

Reikien leikkaaminen



VAROITUS: Varmista, että suuret leikatut palat eivät voi pudota käyttäjän tai laitteen päälle leikkauksen aikana.



HUOMAUTUS: Jos leikkaukset tehdään väärässä järjestyksessä, leikatut kappaleet voivat pudota ja vaurioittaa laitetta. Tee aina alempi vaakaleikkaus ennen ylempää vaakaleikkausta.

1. Kiinnitä tuki (A) leikattavalle alueelle (B), jotta leikattu kappale ei pääse putoamaan.

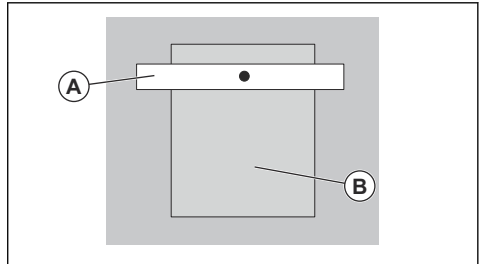

2. Tee alempi vaakaleikkaus (C).

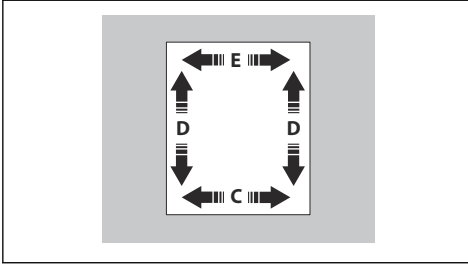

3. Tee molemmat pystyleikkaukset (D).

4. Tee ylempi vaakaleikkaus (E).

Laitteen pysäyttäminen

Moottorin voi sammuttaa kahdella tavalla.

• Pysäytä moottori vapauttamalla käyttöliipaisin.

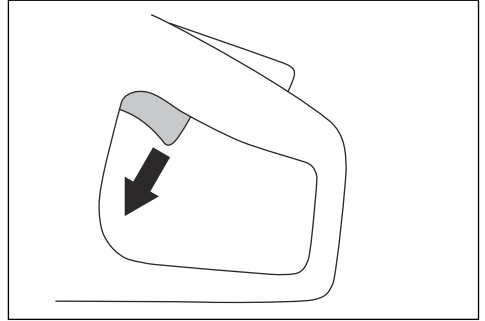

• Paina tehoyksikössä olevaa koneen pysäytyspainiketta. Katso ohjeet tehoyksikön käyttöoppaasta.

Merkkivalot näytöllä

Merkki	Syy	Vaihe
Yksi vihreä merkkivalo palaa.	Tuote on liitetty tehoyksikköön, ja sitä voi käyttää. Tehoa on jäljellä käyttöä varten alle 70 % enimmäismäärästä.	–
Kaksi vihreää merkkivaloa palaa.	Tehoa on jäljellä käyttöä varten 70–90 % enimmäismäärästä.	–
Kolme vihreää merkkivaloa palaa.	Leikkuunopeus on paras mahdollinen. Tehoa on jäljellä käyttöä varten 90 % enimmäismäärästä.	–
Kolme vihreää merkkivaloa ja yksi keltainen merkkivalo palavat.	Teho laskee.	Vähennä kuormaa.
Kolme vihreää merkkivaloa, yksi keltainen ja yksi punainen merkkivalo palavat.	Laite on ylikuumentunut.	Laske lämpötilaa vähentämällä kuormitusta tai lisäämällä veden tai ilman virtausta.
Kaikki merkkivalot palavat.	Laite on ylikuumentunut.	Laske lämpötilaa vähentämällä kuormitusta tai lisäämällä veden tai ilman virtausta.
	Teho laskee.	Laske lämpötilaa lisäämällä veden tai ilman virtausta.
	Järjestelmän automaattinen sammutustoiminto on käynnissä.	Aseta tehoyksikkö viileämpään paikkaan.
Keltainen valo palaa.	Tuote on huollettava.	Huolla tuote kohdan <i>Huoltokäyttö sivulla 70</i> mukaisesti.

Huolto

Johdanto



VAROITUS: Lue ja sisäistä turvallisuutta käsittelevä luku ennen laitteen huoltamista.

huolletaan ja korjataan ammattimaisesti. Jos jälleenmyyjäsi ei ole huoltoliike, pyydä jälleenmyyjää neuvomaan lähin huoltoliike.

Jos tarvitset varaosia, ota yhteyttä paikalliseen Husqvarna-jälleenmyyjään tai -huoltoliikkeeseen.

Kaikkiin tuotteelle tehtäviin huolto- ja korjaustöihin tarvitaan erityiskoulutus. Takaamme, että laite

Huoltokaavio

Huolto	Päivittäin	Viikoittain tai 40 käyttötunnin välein
Puhdista laitteen ulko-osat.	X	
Tee yleistarkastus.	X	
Voitele timanttiketju ja terälevy korroosion ehkäisemiseksi.	X	
Tarkista vesijärjestelmä.	X	
Varmista, että käyttöliipaisin ja sen varmistin toimivat asianmukaisesti turvallisuu- suutta ajatellen.	X	
Tarkista kädensuojus, takakahvan suojus, voimansiirron kansi ja roiskesuojus.	X	
Tarkista terälevy ja timanttiketju.	X	
Tarkista tärinänvaimennusjärjestelmä.		X
Tarkista kiilaura ja kärkipyörä, kun vaihdat timanttiketjun.	X	

Ulkopuolen puhdistaminen



VAROITUS: Älä käytä laitteen puhdistamiseen painepesuria.

- Huuhtele laite ulkopuolelta puhtaalla vedellä jokaisen käyttöpäivän jälkeen. Käytä tarvittaessa harjaa.

Yleistarkastus

- Varmista, että laitteen kaikki ruuvit ja mutterit on kiristetty.
- Varmista, että laitteen kaapelit on asennettu siten, että ne eivät vahingoitu.
- Tarkista sähköosat vaurioiden varalta. Älä käytä laitetta, jossa on vaurioituneita sähköosia.

Kiilauran ja kärkipyörän tarkistaminen

- Tarkista, onko kiilaurassa ja kärkipyörässä kulumisen jälkiä. Vaihda ne tarvittaessa.

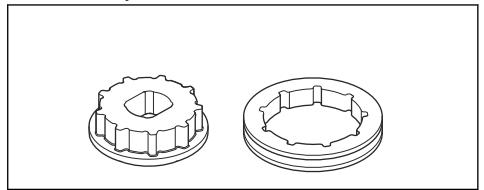

Kärkipyörän vaihtaminen



VAROITUS: Käytä suojakäsineitä timanttiketjun aiheuttamien vammojen välttämiseksi.

- Avaa terämutterit ja irrota voimansiirron kansi.

2. Irrota keskiruuvi (A) ja mutterin aluslevy (B) yhdistelmäavaimella.

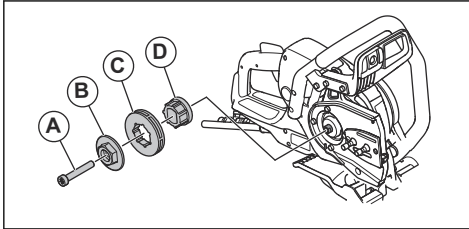
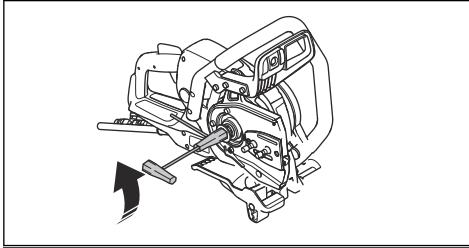

3. Irrota kärkipyörä (C).
4. Asenna uusi kärkipyörä (0,444") laitteen 7-uraiseen kiilauraan (D).
5. Asenna mutterin aluslevy, keskiruuvi ja voimansiirron kansi.
6. Asenna voimansiirron kansi ja kiristä terämutterit käsin. Kiristä timanttiketju kääntämällä ketjun kiristysruuvia myötäpäivään.

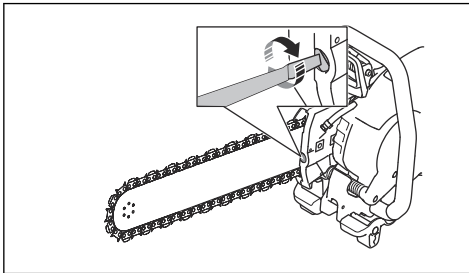

7. Jotta timanttiketju kiristetään oikein, nosta terälevyn kärkeä. Kiristä terämutterit yhdistelmäavaimella. Varmista, että voit pyörittää timanttiketjua terälevyllä helposti käsin.

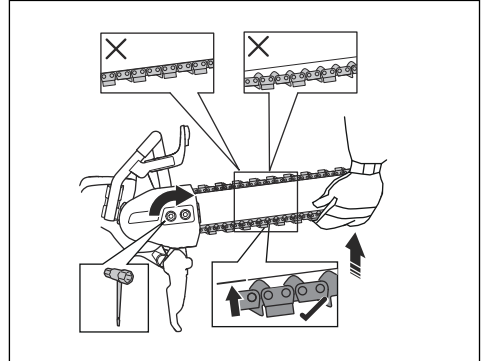

Kärkipyörän vaihtaminen – K 7000 Chain Flush



VAROITUS: Käytä suojakäsineitä timanttiketjun aiheuttamien vammojen välttämiseksi.

1. Avaa terämutterit ja irrota voimansiirron kansi.
2. Poista keskimäinen ruuvi (A) ja mutterin aluslevy (B) T27-yhdistelmäjakoavaimella ja 13 mm/1/2 tuuman jakoavaimella.

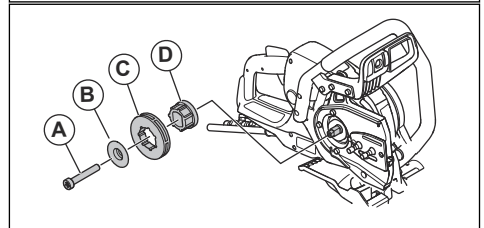
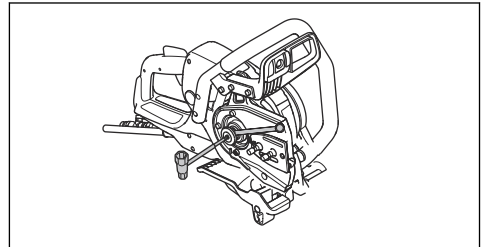

3. Irrota kärkipyörä (C).
4. Asenna uusi kärkipyörä (0,444") tuotteen 7-uraiseen kiilauraan (D).
5. Asenna mutterin aluslevy, keskiruuvi ja voimansiirron kansi.

6. Asenna voimansiirron kansi ja kiristä terämutterit käsin. Kiristä timanttiketju kääntämällä ketjun kiristysruuvia myötäpäivään.

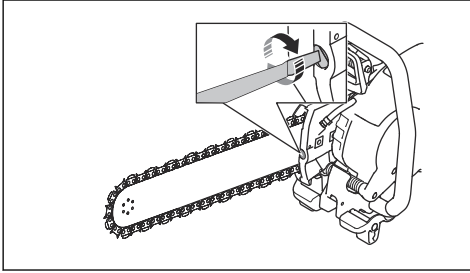

7. Jotta timanttiketju kiristetään oikein, nosta terälevyn kärkeä. Kiristä terämutterit yhdistelmäavaimella. Varmista, että voit pyörittää timanttiketjua terälevyllä helposti käsin.

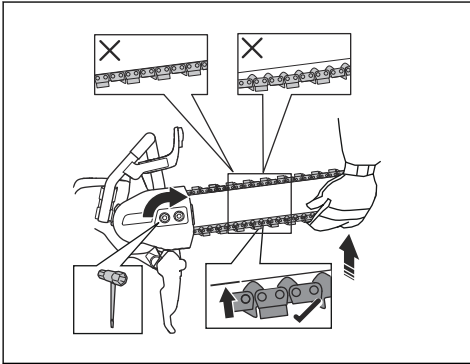

Timanttiketjun kireyden säätäminen



VAROITUS: Käytä suojakäsineitä timanttiketjun aiheuttamien vammojen välttämiseksi.



VAROITUS: Väärin kiristetty timanttiketju saattaa irrota terälevystä ja aiheuttaa vakavan vahingon tai kuoleman.

Timanttiketju pitenee käytön myötä. Säädä teräketjua säännöllisin väliajoin.

1. Tarkista vetolenkin ja terälevyn välys. Jos välys on enemmän kuin 12 mm (A), timanttiketju on kiristettävä.

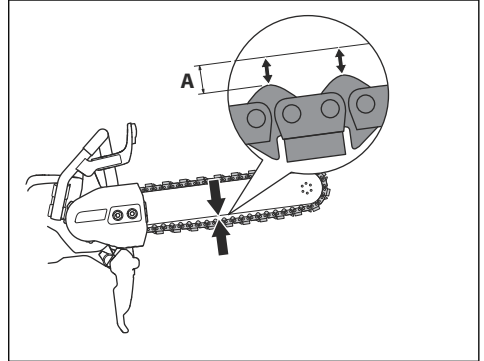

2. Avaa terämutterit yhdistelmäavaimella. Kiristä sen jälkeen terämutterit käsin niin tiukalle kuin voit.

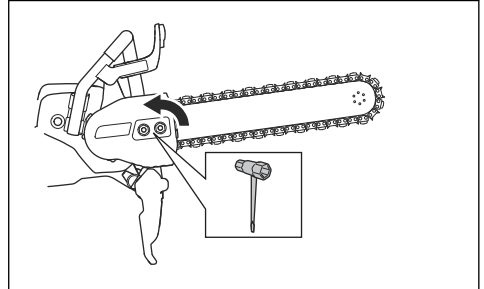

3. Nosta terälevyn etuosa. Säädä timanttiketjun kireyttä ketjun kiristysruuvilla. Kiristä timanttiketjua, kunnes se asettuu tiukasti terälevyn alaosaan vasten. Tarkista, että timanttiketjua on helppo pyörittää käsin ja että se ei roiku löysänä terälevyn alapuolella.

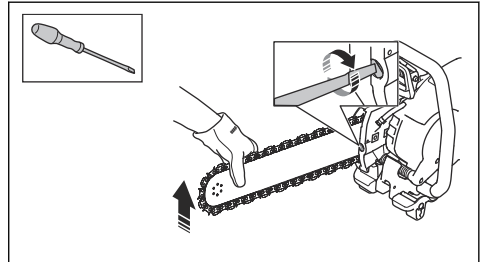

4. Samalla kun nostat terälevyn etuosaa, kiristä terämutterit yhdistelmäavaimella. Tarkista, että timanttiketjua on helppo pyörittää käsin ja että se ei roiku löysänä terälevyn alapuolella.

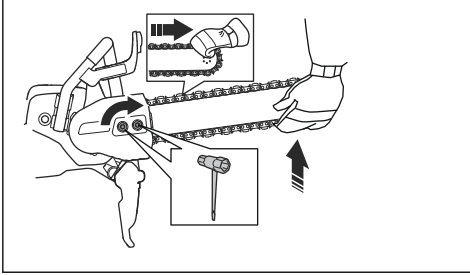

Terälevyn tarkistaminen

- Tarkista, onko terälevyn reunoilla jäystettä. Poista jäysteet viillalla.

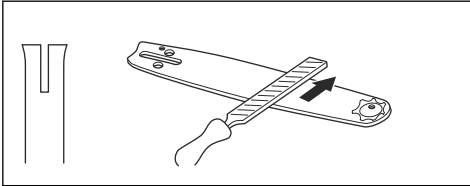

- Tarkista terälevyn ohjausura kulumien varalta. Vaihda terälevy tarvittaessa.

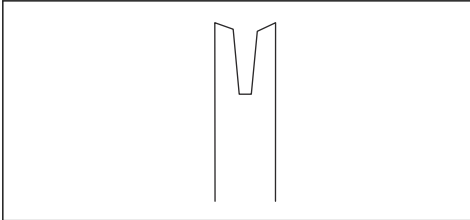

- Tarkista, onko terälevyn kärki karkea tai pahasti kulunut.

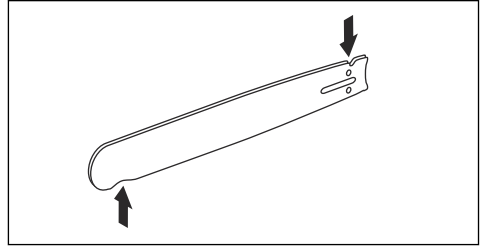

- Käännä terälevy päivittäin toisinpäin, jotta sen käyttöikä pitenee.

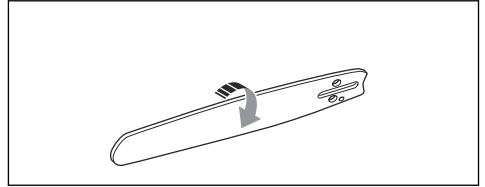

Vianmääritys

Vika	Syyt	Ratkaisu
Tuote ei käynnisty.	Virtajohto on irronnut tai vaurioitunut.	Kytke virtajohto tai vaihda se tarvittaessa.
	Tehoysikön hätäpysäytyspainike on kytketty.	Vapauta tehoysikön hätäpysäytyspainike kääntämällä sitä myötäpäivään.
Timanttiketju ei pyöri.	Timanttiketju on liian kireällä. Timanttiketjua on voitava pyörittää terälevyllä helposti käsin.	Säädä timanttiketjun kireyttä.
	Timanttiketjua ei ole asennettu oikein.	Varmista, että timanttiketju on asennettu oikein.

Vika	Syyt	Ratkaisu
Kone tärisee liikaa.	Timanttiketjua ei ole asennettu oikein.	Varmista, että timanttiketju ja terälevy on asennettu oikein. Varmista, että timanttiketju ja terälevy eivät ole vaurioituneet.
	Timanttiketju on viallinen.	Vaihda timanttiketju.
	Tärinänvaimennuselementit ovat viallisia.	Ota yhteys valtuutettuun huoltoliikkeeseen.
Tuote leikkaa liian hitaasti.	Timanttiketju ei ole terävä.	Leikkaa pehmeää materiaalia, kuten hiekkakiveä tai harkkoa.
	Käyttäjää ei paina tuotetta riittävästi käytön aikana.	Paina tuotetta enemmän käytön aikana.
Timanttiketju pitenee käytön myötä.	Liian pieni vedenpaine.	Suurena vedenpainetta.
Laitteen lämpötila on liian korkea.		
Timanttiketju katkeaa tai irtoaa.	Timanttiketjun kireys on väärä.	Säädä timanttiketjun kireyttä.
	Leikkaat uraan, joka on timanttiketjun segmenttejä pienempi.	Käytä oikeaa työtekniikkaa. Katso kohta <i>Trimmauksen perustekniikka sivulla 65.</i>
	Käyttäjää ei paina tuotetta riittävästi käytön aikana.	Paina tuotetta enemmän käytön aikana.

Kuljettaminen, säilyttäminen ja hävittäminen

Kuljetus ja säilytys

- Vältä onnettomuudet ja koneen vaurioituminen kiinnittämällä kone turvallisesti kuljetuksen ajaksi.
- Säilytä laitetta lukitussa varastossa, jonne lapset ja asiattomat henkilöt eivät pääse.
- Säilytä laitetta kuivassa paikassa, jossa lämpötila ei laske pakkasen puolelle.
- Tarkista laite kuljetus- ja varastointivaurioiden varalta.

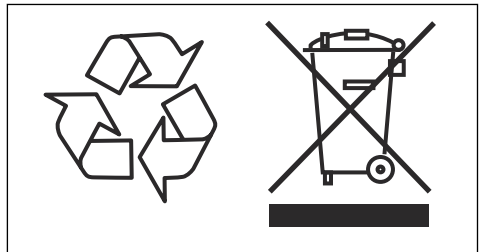

Hävittäminen

Laitteessa tai sen pakkauksessa olevat symbolit osoittavat, ettei laitetta saa hävittää kotitalousjätteen mukana. Se on toimitettava asianmukaiseen sähkö- ja elektroniikkalaitteiden keräyspisteeseen.

Varmistamalla laitteen asianmukaisen hävittämisen autat vähentämään mahdollisia negatiivisia ympäristövaikutuksia, joita tämän laitteen virheellisestä hävittämisestä koituisi. Lisätietoja tämän laitteen kierrätyksestä saat ottamalla yhteyden kotikuntasi viranomaisiin, jätehuoltoon tai laitteen myyneeseen liikkeeseen.

Tekniset tiedot

Tekniset tiedot

Moottori	
Sähkömoottori	HF-suurtaajuus
Käyttöakselin enimmäispyörimisnopeus, r/min	8 800
3-vaihekäyttö, moottorin teho – enint., kW	5,5
1-vaihekäyttö, moottorin teho – enint., kW	3
1-vaihe, V	120–240
Paino	
K 7000 Chain, sisältää johtopakkauksen, ilman terävarustusta, lb / kg	20 / 9,1
K 7000 Chain Flush, sisältää johtopakkauksen, ilman terävarustusta, lb / kg	21,7 / 9,4
Vesijäähdytys	
Moottorin vesijäähdytys	Kyllä
Terävarustuksen vesijäähdytys	Kyllä
Suosittelun vedenpaine, PSI / bar	21,8–87 / 1,5–6
Suosittelun veden vähimmäisvirtausnopeus, l/min / qt/min	4,5 veden lämpötilan ollessa 15 °C, 4,7 veden lämpötilan ollessa 59 °F
Liitännänpää	Tyyppi Gardena
Melupäästöt ⁷	
Äänentehotaso, mitattu dB(A)	110
Äänitehotaso, taattu dB(A)	112
Äänitasot ⁸	
Äänenpainetaso käyttäjän korvan tasalla, dB(A)	99
Tärinätasot, a_{hv} ⁹	
Etukahva, m/s ²	2,7
Takakahva, m/s ²	2,1

⁷ Melupäästöt ympäristöön äänentehona (L_{WA}) EN 60745-2-13 -standardin mukaisesti mitattuna. Mittauksen todennäköinen virhemarginaali 3 dB(A).

⁸ Äänenpainetaso EN 60745-2-13 -standardin mukaan. Mittauksen todennäköinen virhemarginaali 2 dB(A).

⁹ Tärinätaaso standardin EN 60745-2-22 mukaan. Tärinätaasosta ilmoitettujen tietojen tyyppillinen tilastollinen hajonta (vakiopoikkeama) on 1,0 m/s². Tärinäarvot koskevat manuaalista käyttöä.

Suosittelun terävarustuksen tiedot

Terälevy/timanttiketju	Timanttiketjun segmenttien määrä	Timanttiketjun segmentin leveys, mm	Timanttiketjun jako, mm	Enimmäisleikkusyvyyys, mm	Timanttiketjun nopeus moottorin enimmäiskäyntinopeudella, m/s
12"/0,444"	25	5,7	11,582	350	26
14"/ $\frac{3}{8}$ "	32	5,7	9,525	400	24
16"/0,444"	29	5,7	11,582	450	26

Kiilauran yhdistelmät eri terävarustuksissa

Kiilaura	Kärkipyörä, tuumaa	Terälevy, tuumaa	Timanttiketju, tuumaa
Mukana toimitetaan K 7000 Chain, K 7000 Chain Flush	Ostettava erikseen		
7 uraa	0,444	0,444	0,444
9 uraa	$\frac{3}{8}$	$\frac{3}{8}$	$\frac{3}{8}$

Vaatimustenmukaisuusvakuutus

EU-vaatimustenmukaisuusvakuutus

Husqvarna AB, SE-561 82 Huskvarna, RUOTSI, puh.:
+46 36 146500, vakuuttaa täten, että tuote:

Kuvaus	Kannettava laikkaleikkuri
Tuotemerkki	HUSQVARNA
Tyyppi/malli	K 7000 Chain, K 7000 Chain Flush
Tunniste	Sarjanumerot vuodesta 2022 alkaen

vastaavat täysin seuraavien EU:n direktiivien ja
asetusten vaatimuksia:

Direktiivi/asetus	Kuvaus
2006/42/EC	konedirektiivi
2014/30/EU	EMC-direktiivi
2011/65/EU	"tiettyjen vaarallisten aineiden käytön rajoittaminen"

ja että asiassa sovelletaan seuraavia standardeja ja/tai
teknisiä tietoja:

EN ISO 12100:2010

EN 60745-2-22:2011/A11:2013

EN 55014-1:2017

EN 55014-2:2015

EN 61000-3-2:2014

EN 61000-3-3:2013

EN IEC 63000:2018

Partille, 2024-06-11



Fredrik Sandinge

Tutkimus- ja tuotekehitysjohtaja

Concrete Sawing & Drilling & Equipment

Husqvarna AB, Construction Division

Teknisestä dokumentaatiosta vastaava edustaja



INNHold

Innledning.....	78	Feilsøking.....	98
Sikkerhet.....	80	Transport, oppbevaring og avhending.....	99
Montering.....	86	Tekniske data.....	100
Drift.....	88	Samsvarserklæring.....	102
Vedlikehold.....	94		

Innledning

Produktbeskrivelse

Denne Husqvarna K 7000 Chain er en bærbar, håndholdt kappemaskin. Koble produktet til det nødvendige strømaggregatet for å bruke det.

Bruksområder

Dette produktet brukes til å kappe harde materialer som mur, betong og stål. Ikke bruk produktet til andre oppgaver.

Produktoversikt

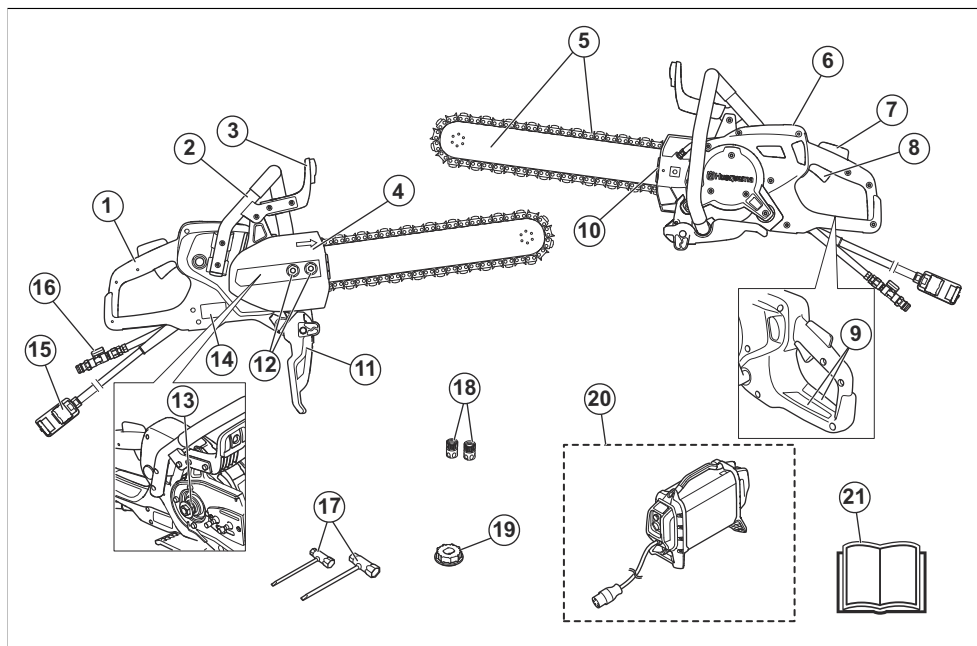

1. Bakre håndtak
2. Fremre håndtak
3. Håndbeskyttelse
4. Transmisjonsdeksel/flush cut-deksel
5. Sverd og diamantkjede (følger ikke med)

6. Display
7. Kraftutløssperre
8. Kraftutløser
9. Informasjons- og advarselsetikett
10. Diamantkjedestrammer

11. Sprutvern
12. Sverdmuttere
13. Kilespor, 7 riller
14. Typeskilt
15. Strømaggregatilkobling
16. Kobling for inngående vann med vannventil
17. Kombinasjonsnøkkel
18. Vannkoblinger
19. Kilespor, 9 riller
20. Husqvarna høyfrekvent strømaggregat (nødvendig, følger ikke med)
21. Brukerhåndbok

Symboler på produktet



ADVARSEL: Dette produktet kan være farlig og føre til alvorlig personskade eller død for brukeren eller andre. Vær forsiktig, og bruk produktet riktig.



Les bruksanvisningen nøye, og forsikre deg om at du forstår instruksjonene før du bruker produktet.



Bruk vernehjelm, hørselsvern, vernebriller og åndedrettsvern. Se *Personlig verneutstyr* på side 82.



Støv dannes ved saging. Støvet kan være skadelig hvis det inhaleres. Bruk godkjent åndedrettsvern. Sørg alltid for god ventilasjon.



Gnister fra sverdet og diamantkjedet kan forårsake brann i drivstoff, tre, klær, tørt gress eller andre brennbare materialer.



Tilbakeslag kan oppstå plutselig, raskt og voldsomt, og kan forårsake livstruende skader. Instruksjonene i bruksanvisningen må være lest og forstått før du bruker produktet. Se *Kast* på side 88.



Kontroller at diamantkjedet ikke er sprukket eller skadet på andre måter.



Diamantkjeder må ikke brukes til å kappe tre.



Dette produktet samsvarer med gjeldende EF-direktiver.



Miljømerke. Produktet og produktemballasjen er ikke restavfall. Resirkuler det ved et gjenvinningsanlegg for elektrisk og elektronisk utstyr.

Merk: Øvrige symboler/klistremerker angitt på produktet gjelder sertifiseringskrav for visse markeder.

Typeskilt

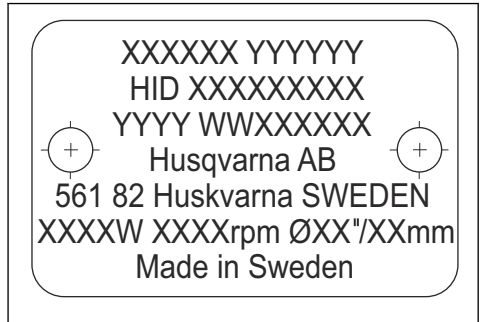

Rad 1: Merke, modell (X, Y)

Rad 2: Produkt-ID

Rad 3: Serienr. med produksjonsdato (Y, W, X): År, uke, sekvensnr.

Rad 4: Produsent

Rad 5: Produsentens adresse

Rad 6: Utgangseffekt, kappskiveturtall, kappskivekapasitet

Rad 7: Opprinnelsesland

Skader på produktet

Vi er ikke ansvarlige for skader på produktet vårt hvis:

- Produktet er reparert på feil måte.
- Produktet er reparert med deler som ikke kommer fra produsenten eller som ikke er godkjent av produsenten.
- Produktet har et tilbehør som ikke kommer fra produsenten eller som ikke er godkjent av produsenten.
- Produktet er ikke reparert på et godkjent servicesenter eller av en godkjent aktør.

Sikkerhet

Sikkerhetsdefinisjoner

Advarsler, oppfordringer og merknader brukes for å understreke spesielt viktige deler av bruksanvisningen.



ADVARSEL: Brukes hvis det er fare for personskade eller død for brukeren eller andre personer om instruksjonene i håndboken ikke følges.



OBS: Brukes hvis det er fare for skade på produktet, annet materiell eller nærliggende områder om instruksjonene i håndboken ikke følges.

Merk: Brukes for å gi mer nødvendig informasjon for en spesifikk situasjon.

Generelle sikkerhetsadvarsler for elektroverktøy



ADVARSEL: Les alle sikkerhetsadvarsler, -instruksjoner, -illustrasjoner og spesifikasjoner som fulgte med dette elektroverktøyet. Hvis du ikke følger alle instruksjonene som er angitt nedenfor, kan det føre til elektrisk støt, brann og/eller alvorlige skader.

Ta vare på alle advarsler og instruksjoner for fremtidig bruk. Begrepet «el-verktøy» i advarslene referer til elektrisk verktøy som drives av nettstrøm (med ledning) eller batteri (uten ledning).

Sikkerhet i arbeidsområdet

- Hold arbeidsområdet rent og godt opplyst. Røt og dårlig opplyste områder kan lett føre til ulykker.
- Bruk ikke elektroverktøy i eksplosiv atmosfære, for eksempel der det finnes brennbare væsker, gasser eller støv. Elektroverktøy danner gnister som kan antenne støv eller gasser.
- Hold barn og andre tilskuere på avstand når elektroverktøyet er i bruk. Distraksjoner kan føre til at du mister kontrollen.

El-sikkerhet

- Støpselet til elektroverktøyet må passe til stikkkontakten. Du må aldri modifisere støpselet på noen måte. Når støpselet/pluggen ikke er modifisert og stikkkontakten passer, vil dette redusere faren for elektrisk støt.
- Unngå kroppskontakt med jordede flater, for eksempel rør, radiatorer, kornfyrer og kjøleskap.

Faren for elektrisk støt øker hvis kroppen til brukeren er jordet.

- **Elektroverktøy må ikke utsettes for regn eller fuktighet.** Hvis det kommer vann inn i elektroverktøyet øker faren for elektrisk støt.
- **Ledningen må håndteres forsiktig.** Bruk aldri ledningen til å bære eller trekke noe, eller til å trekke ut støpselet. Hold ledningen unna varme, olje, skarpe kanter og bevegelige deler. Skadde eller sammenflokete ledninger øker faren for elektrisk støt.
- **Når elektroverktøyet brukes utendørs, må det brukes en skjøtelledning som er egnet for bruk utendørs.** Bruk av ledning for utendørs bruk reduserer faren for elektrisk støt.
- **Hvis elektroverktøyet må brukes på et fuktig sted, bør det være koblet til en strømkrets som er beskyttet av en jordfeilbryter.** Bruk av jordfeilbryter reduserer faren for elektrisk støt.



OBS: Ikke bruk høytrykksspyler på maskinen. Vann kan komme inn i det elektriske systemet eller motoren og skade eller kortslutte maskinen.

Personlig sikkerhet

- Vær oppmerksom, følg med på det du gjør, og utvis sunn fornuft når du bruker elektroverktøyet. Ikke bruk elektroverktøy hvis du er trett eller påvirket av narkotika, alkohol eller legemidler. Et øyeblikks uoppmerksomhet ved bruk av elektroverktøy kan føre til alvorlig personskade.
- Bruk personlig verneutstyr. Bruk alltid vernebriller. Bruk av verneutstyr som støvmaske, vernesko med antisklisåle, hjelm og hørselvern der det kreves, reduserer faren for personskade.
- Unngå utilsiktet oppstart. Forsikre deg om at bryteren står i AV-stillingen før du kobler til strømforsyningen og/eller batteripakken, tar opp verktøyet eller bærer verktøyet. Hvis du bærer verktøyet med en finger på bryteren eller med elektroverktøyet påslått, kan dette lett føre til ulykker.
- Fjern eventuelle justeringsnøkler før du slår på elektroverktøyet. En nøkkel som sitter på en roterende del av elektroverktøyet, kan føre til personskade.
- Ikke strekk deg for langt. Hold alltid føttene på bakken og en balansert stilling. Dette gir deg bedre kontroll over elektroverktøyet i uventede situasjoner.
- Bruk egnete klær. Bruk ikke løstsittende klær eller smykker. Hold hår, klær og hansker borte fra bevegelige deler. Løstsittende klær, smykker eller langt hår kan sette seg fast i bevegelige deler.
- Hvis apparatet er forsynt med tilkobling for støvsuger eller oppsamlar, må du forsikre deg om at disse

- er riktig tilkoblet og brukes på riktig måte. Bruk av støvoppsamler kan redusere faren for støvrelaterte skader.
- Vibrasjonsnivået under faktisk bruk av det motoriserte redskapet kan avvike fra den oppgitte totalverdien, avhengig av hvordan redskapet brukes. Brukeren må treffe sikkerhetstiltak for å beskytte seg, basert på et anslag av eksponeringen under de faktiske bruksforholdene (med hensyn til alle deler av operasjonssyklusen, for eksempel når verktøyet slås av og når det går på tomgang).
- Hold avstand fra skjærestyret når motoren er i gang.

Bruk og vedlikehold av elektroverktøy

- Bruk ikke makt på elektroverktøyet. Bruk riktig elektroverktøy for arbeidet som skal utføres. Riktig elektroverktøy gjør jobben på en bedre og sikrere måte i den hastigheten det er konstruert for.
- Bruk ikke elektroverktøyet hvis bryteren ikke lar seg slå på og av. Elektroverktøy som ikke kan kontrolleres med bryteren, er farlig, og må repareres.
- Koble pluggen fra strømforsyningen og/eller batteripakken fra elektroverktøyet før du foretar justeringer, skifter tilbehør eller oppbevarer elektroverktøyet. Slike forebyggende sikkerhetstiltak reduserer faren for at elektroverktøyet starter ved et uhell.
- Elektroverktøy som ikke er i bruk, må oppbevares utliggjelig for barn. La ikke elektroverktøyet brukes av personer som ikke er kjent med elektroverktøyet eller disse instruksjonene. Elektroverktøy er farlige når de brukes av uerfarne brukere.
- Vedlikehold av elektroverktøy. Kontroller justeringen av bevegelige deler, samt at de ikke sitter fast. Kontroller at det ikke finnes ødelagte deler eller andre feil som kan påvirke bruken av elektroverktøyet. Hvis elektroverktøyet er skadet, må det repareres før bruk. Mange ulykker forårsakes av dårlig vedlikeholdt elektroverktøy.
- Hold skjæreverktøy skarpe og rene. Riktig vedlikeholdte skjæreverktøy med skarpe skjærekanter har mindre fare for å sette seg fast, og er lettere å kontrollere.
- Bruk elektroverktøyet, tilbehør og verktøybits osv. i henhold til disse instruksjonene, og i forhold til arbeidsforholdene og arbeidet som skal utføres. Bruk av elektroverktøy til andre oppgaver enn dem de er laget for, kan føre til farlige situasjoner.
- Hold håndtakene og gripeflatene tørre, rene og frie for olje og fett. Glatte håndtak og gripeflater gjør trygg håndtering og kontroll av verktøyet i uventede situasjoner umulig.
- Du skal ikke under noen omstendigheter endre den opprinnelige konstruksjonen til maskinen uten godkjenning fra produsenten. Bruk alltid originale reservedeler. Uautoriserte endringer og/eller tilleggsutstyr kan føre til alvorlige skader eller dødsfall for brukeren eller andre.

- Forsikre deg om at det ikke går rør eller elektriske kabler i arbeidsområdet eller materialet som skal kappes.
- Kontroller alltid hvor gassrør går, og merk dem av. Kapping nær gassrør innebærer alltid fare. Sørg for at det ikke dannes gnister ved kapping i miljøer med eksplosjonsfare. Forbli konsentrert og fokusert på oppgaven. Skjødesløshet kan føre til alvorlig personskade eller dødsfall.

Service

- La en kvalifisert tekniker/reparatør utføre service, og gjøre eventuelle utskiftninger kun med identiske reservedeler. Dette sikrer at elektroverktøyet sikkerhet opprettholdes.
- Utfør aldri service på skadede batteripakker. Service av batteripakker skal kun utføres av produsenten eller autoriserte serviceleverandører.

Sikkerhetsadvarsel for kappmaskin

- Den nominelle hastigheten til tilbehøret må minst tilsvare den maksimale hastigheten som er angitt på elektroverktøyet. Tilbehør som går raskere enn den nominelle hastigheten, kan brenne av og bli kastet ut.
- Bruk personlig verneutstyr. Avhengig av bruksområdet, må du bruke ansiktskjenn og sikkerhets- eller vernehjelm. Etter behov bruker du støvmaske, hørselsvern, hansker og forkle som er i stand til å stoppe små slipte biter eller fragmenter fra arbeidsstykket. Øyevernet må være i stand til å stoppe flygende partikler som genereres av ulike operasjoner. Ansiktsmasken eller gassmasken må kunne filtrere partikler som genereres av operasjonen. Langvarig eksponering for støv av høy intensitet kan føre til hørselsskade.
- Hold tilskuere i sikker avstand fra arbeidsområdet. Alle personer som beveger seg inn på arbeidsområdet, må bruke personlig verneutstyr. Fragmenter av arbeidsstykket eller en ødelagt skive kan bli kastet ut og forårsake personskade utover det umiddelbare bruksområdet.
- Hold det elektriske verktøyet i de isolerte gripeflatene når du utfører en operasjon der kappetilbehøret kan komme i kontakt med skjulte ledninger. Kappetilbehør som kommer i kontakt med en strømførende ledning, kan gjøre blottlagte metalldeleer på det elektriske verktøyet strømførende, og dette kan gi brukeren elektrisk støt.
- Legg aldri fra deg elektroverktøyet før tilbehøret har stoppet fullstendig. Den hurtigroterende skiven kan huke tak i overflaten og trekke elektroverktøyet utenfor din kontroll.
- Ikke ha elektroverktøyet i gang mens du bærer det ved siden av deg. Utilsiktet kontakt med det roterende tilbehøret kan føre til at det vikler seg inn i klærne, og at tilbehøret trekkes inn i kroppen.
- Rengjør ventilasjonsåpningene i elektroverktøyet regelmessig. Motorviften vil trekke inn støv

i viftehuset, og overdreven oppbygging av metallpulver kan føre til elektrisk støt.

- **Ikke bruk elektroverktøyet i nærheten av brennbart materiale.** Gnister kan antenne disse materialene.

Kast og relaterte advarsler

Kast kan forekomme når sverdspissen kommer i kontakt med et objekt, eller hvis materialet klemmes fast diamantkjedesagen i kappesporet. Hvis sverdspissen kommer i kontakt med en gjenstand, kan det i enkelte tilfeller føre til en plutselig motsatt reaksjon der sverdspissen kastes oppover og bakover mot brukeren. Hvis diamantkjedesagen klemmes fast på oversiden av sverdet, kan sverdet bli skjøvet raskt tilbake mot brukeren. Disse reaksjonene kan føre til at du mister kontrollen over sagen, noe som kan føre til alvorlig personskade. Du må ikke stole blindt på sikkerhetsinnretningene som er innebygd i sagen. Når du bruker en diamantkjedesag, bør du ta flere forholdsregler for å hindre ulykker og personskader under arbeidet. Kast er et resultat av feil bruk av diamantkjedesagen og/eller feil prosedyrer eller arbeidsforhold, og kan unngås ved å ta følgende forholdsregler:

- **Sørg for at du har godt grep med tomler og fingre rundt håndtakene på diamantkjedesagen, med begge hender på sagen og med kroppen og armen i en stilling der du kan motstå kraften i et kast.** Kraftene i et kast kan kontrolleres av brukeren hvis de riktige forholdsreglene følges. Ikke slipp diamantkjedesagen.
- **Unngå å strekke deg for å øke rekkevidden, og sag ikke over skulderhøyde.** Dette bidrar til å hindre utilsikket kontakt med sverdspissen, og gir bedre kontroll over motorsagen i uventede situasjoner.
- **Bruk bare sverd og sagkjeder som er spesifisert av produsenten.** Bruk av feil sverd eller sagkjeder kan føre til at kjedet ryker og/eller forårsake kast.
- **Følg produsentens instruksjoner for filing og vedlikehold av sagkjedet.** Hvis dybdemålerens høyde reduseres, kan det føre til økt fare for kast.

Generelle sikkerhetsinstruksjoner



ADVARSEL: Les de følgende advarselinstruksjonene før du bruker produktet.

- En motorkapper er et farlig verktøy, som ved feilaktig bruk kan forårsake alvorlige personskader eller dødsfall. Det er meget viktig at du leser og forstår innholdet i denne bruksanvisningen. Det anbefales i tillegg at førstegangsbrukere også får praktiske instruksjoner før de bruker produktet.
- Ikke modifier dette produktet. Modifikasjoner som ikke er godkjent av produsenten, kan føre til alvorlig personskade eller dødsfall.
- Ikke bruk produktet hvis det er fare for at andre personer har modifisert produktet.

- Bruk alltid originalt tilbehør og originale reservedeler. Tilbehør og reservedeler som ikke er godkjent av produsenten, kan føre til alvorlig personskade eller dødsfall.
- Hold produktet rent. Sørg for at du kan lese skilt og merker.
- Produktet må aldri brukes av barn eller personer som ikke har fått opplæring i bruken av det.
- Ikke la en person bruke produktet med mindre de har lest og forstått innholdet i bruksanvisningen.
- Bare la godkjente personer bruke produktet.
- Dette produktet danner et elektromagnetisk felt når det er i bruk. Dette feltet kan under visse forhold forstyrre aktive eller passive medisinske implantater. For å redusere faren for alvorlig eller livstruende personskade anbefaler vi at personer med medisinske implantater rådfører seg med legen sin og produsenten av det medisinske implantatet før de bruker dette produktet.
- Informasjonen i denne brukerhåndboken er aldri en erstatning for profesjonelle ferdigheter eller erfaring. Hvis du er i en situasjon der du ikke føler deg trygg, må du stoppe og rådføre deg med en ekspert. Snakk med serviceforhandleren din. Unngå all bruk som du ikke føler deg tilstrekkelig kvalifisert til.

Sikkerhetsinstruksjoner for drift



ADVARSEL: Les de følgende advarselinstruksjonene før du bruker produktet.

- Før du bruker en motorkapper, må du forstå virkningene av kast og hvordan de kan unngås. Se *Kast på side 88*.
- Utfør sikkerhetskontroller, vedlikehold og service, som oppgitt i bruksanvisningen. Enkelte typer vedlikehold og service må utføres av et godkjent servicecenter. Se *Vedlikeholdsskjema på side 94*.
- Ikke bruk produktet hvis det er defekt.
- Ikke bruk produktet dersom du er trett eller syk eller under påvirkning av alkohol, andre rusmidler eller medisiner. Dette kan påvirke syn, oppmerksomhet, koordinasjon eller vurderingsevne.
- Gnister fra diamantkjedet kan forårsake antennelse av brennbare materialer som bensin, gass, treverk, klær og tørt gress.
- Ikke kapp i asbestmaterialer.

Personlig verneutstyr



ADVARSEL: Les de følgende advarselinstruksjonene før du bruker produktet.

- Du må alltid bruke godkjent personlig verneutstyr under bruk. Personlig verneutstyr eliminerer ikke skaderisikoen, men det reduserer virkningen av en skade hvis ulykken skulle være ute. Be

serviceforhandleren din om hjelp til å velge riktig utstyr.

- Bruk godkjent vernehjelm.
- Bruk godkjent hørselsvern. Langvarig eksponering overfor støy kan gi varige hørselsskader. Vær oppmerksom på varselsignaler eller rop når du bruker hørselsvern. Ta alltid av hørselsvernet så snart motoren er stanset.
- Bruk godkjent øyevern for å redusere risikoen for skade fra gjenstander som slynges ut. Ved bruk av ansiktsskjerm skal det også brukes godkjente vernebriller. Godkjente vernebriller er slike som tilfredsstiller standard ANSI Z87.1 for USA eller EN 166 for EU-land. Visir skal tilfredsstille standard EN 1731.
- Bruk kraftige arbeidshansker.
- Bruk godkjent åndedrettsvern. Bruk av produkter som kappere, slipeapparater og bor som sliper eller former materiale, kan generere støv og damp som kan inneholde farlige kjemikalier. Sjekk materialtypen du skal arbeide med, og bruk egnet åndedrettsvern.
- Bruk tettsittende, kraftige og komfortable klær som gir deg full bevegelsesfrihet. Kapping genererer gnister som kan antenne klær. Husqvarna anbefaler at du har på deg flammebestandig bomull eller kraftig dongeri. Ikke ha på deg klær av materialer som nylon, polyester eller rayon. Hvis slike materialer antennes, kan de smelte og klebes til huden. Ikke bruk shorts.
- Bruk støvler med ståltopt og sklissikker såle.
- Ha alltid førstehjelpsutstyr i nærheten.



- Det kan komme gnister fra diamantkjedet. Ha alltid et brannslukningsapparat tilgjengelig.

Vibrasjonssikkerhet



ADVARSEL: Les de følgende advarselinstruksjonene før du bruker produktet.

- Ved bruk av produktet går vibrasjoner fra produktet til brukeren. Regelmessig og hyppig bruk av produktet kan føre til skader og øke skadeomfanget for brukeren. Skader kan oppstå i fingre, hender, håndledd, armer, skuldre og/eller nerver og blodforsyning eller andre kroppsdelene.

Skadene kan være forbigående og/eller permanente, og kan gradvis bli verre i løpet av uker, måneder eller år. Mulige skader omfatter skade på blodomløpsystemet, nervesystemet, leddene og andre kroppsstrukturer.

- Det kan oppstå symptomer ved bruk av produktet, men også ellers. Hvis du har symptomer og fortsetter å bruke produktet, kan symptomene forverres eller bli permanente. Hvis følgende symptomer eller andre symptomer oppstår, må du kontakte lege:
 - nummenhet, tap av følelse, kribling, prikking, smerte, forbrenning, banking, stivhet, klossethet, tap av styrke, endringer i hudfarge eller tilstand.
- Symptomer kan forverres i lave temperaturer. Bruk varme klær og hold hendene varme og tørre når du bruker produktet i kalde omgivelser.
- Utfør vedlikehold på, og bruk produktet som angitt i brukerhåndboken, for å opprettholde korrekt vibrasjonsnivå.
- Produktet har et avvibreringssystem som reduserer vibrasjonene fra håndtakene til brukeren. La produktet gjøre arbeidet. Ikke skyv produktet fremover med makt. Hold produktet lett på håndtakene, men sørg for at du kontrollerer produktet og bruker det sikkert. Ikke skyv håndtakene inn i endestopperne mer enn nødvendig.
- Hold hendene bare på håndtaket eller håndtakene. Hold alle andre kroppsdelene unna produktet.
- Stopp produktet umiddelbart hvis det oppstår sterke vibrasjoner. Ikke gjenoppta bruken før årsaken til de økte vibrasjonene er fjernet.
- Det å kappe granitt eller hard betong forårsaker mer vibrasjon i produktet enn om du kapper myk betong. Kappetstyr som er sløvt, defekt, eller av feil type eller feil filt, øker vibrasjonsnivået.

Sikkerhetsutstyr på produktet



ADVARSEL: Les de følgende advarselinstruksjonene før du bruker produktet.

- Ikke bruk et produkt med sikkerhetsutstyr som er skadet eller ikke fungerer som det skal.
- Utfør regelmessig kontroll av sikkerhetsutstyret. Hvis sikkerhetsutstyret er skadet eller ikke fungerer som det skal, må du ta kontakt med et godkjent Husqvarna-serviceverksted.
- Ikke gjør noen endringer på sikkerhetsutstyret.
- Ikke bruk produktet hvis beskyttelsesplater/-deksler, sikkerhetsbrytere eller andre verneinnretninger ikke er festet eller er skadet.

Krafttølersperre og AV/PÅ-vannventil

Krafttølersperren forhindrer at maskinen aktiveres ved et uhell og justerer AV/PÅ-vannventilen.

Hvis du griper håndtaket og trykker på krafttølersperren (A), frigjøres krafttøleren (B) og vannventilen åpnes.

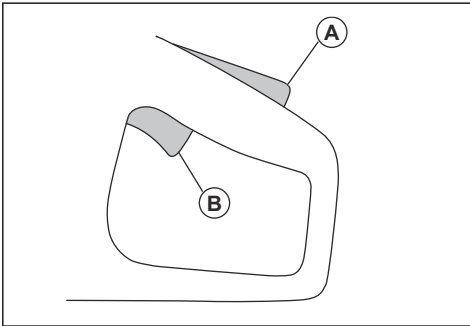

Når du slipper håndtaket, går krafttøleren og krafttølersperren tilbake til utgangsposisjonene. Denne funksjonen låser krafttøleren og stopper produktet. Vannventilen går tilbake til lukket stilling.

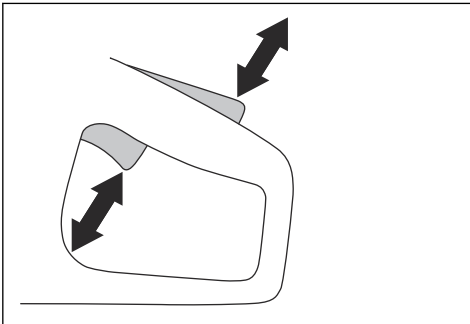

Slik kontrollerer du krafttølersperren

1. Kontroller at krafttøleren låses i tomgangsstillingen når krafttølersperren slippes.

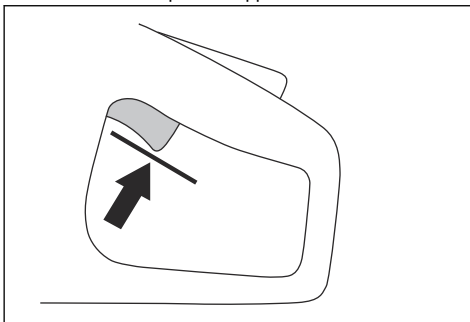

2. Trykk på krafttølersperren, og kontroller at den går tilbake når du slipper den.

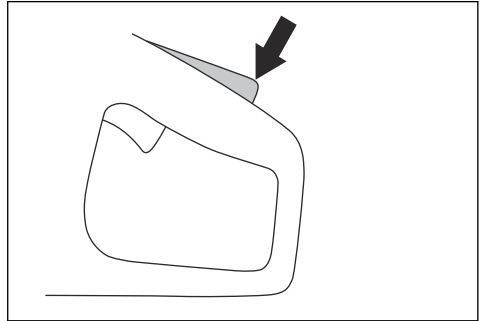

3. Kontroller at krafttøleren og krafttølersperren kan bevege seg fritt, og at returfjærene fungerer som de skal.

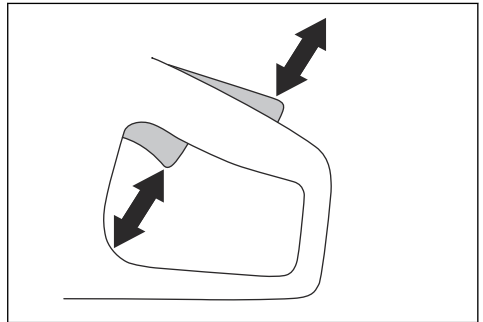

4. Start produktet og gi full gass.

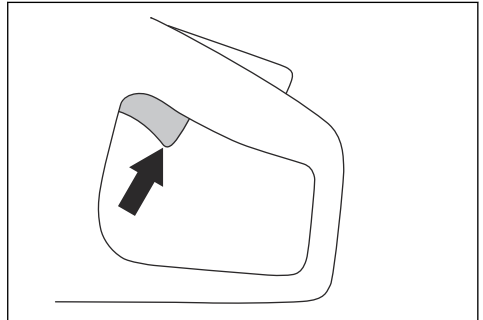

- Slipp gassregulatoren, og kontroller at diamantkjedet stopper på mindre enn 10 sekunder og forblir i ro.

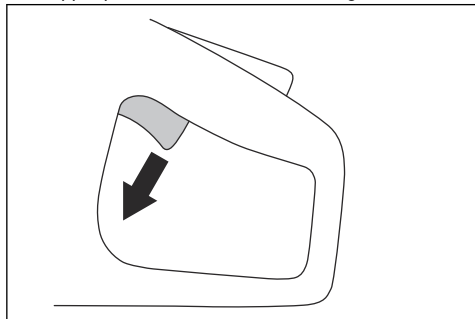

X-Halt

Merk: X-Halt-funksjonen er bare kompatibel med PP 70 og PP 8.

X-Halt-funksjonen er et elektronisk bremsesystem som aktiveres hvis det oppstår et kast. Funksjonen kan ikke fullstendig forhindre personskafe fra kast, men den reduserer risikoen. Det er nødvendig med trygg arbeidsteknikk for å hindre kast og redusere risikoen for skader.

X-Halt-funksjonen er alltid på når produktet er på.

Håndbeskyttelse



ADVARSEL: Kontroller at håndbeskyttelsen er riktig monterert før du starter produktet. Du må ikke bruke produktet hvis håndbeskyttelsen mangler, er defekt eller er sprukket.

Håndbeskyttelsen hindrer at diamantkjedet skader hånden under bruk.

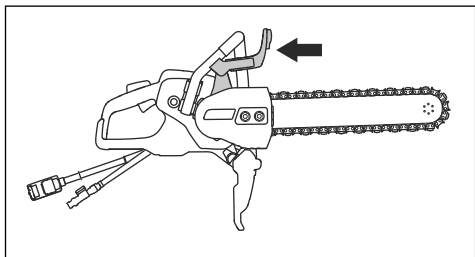

Slik undersøker du håndbeskyttelsen



ADVARSEL: En skadet håndbeskyttelse kan medføre personskafe.

- Kontroller at håndbeskyttelsen er riktig monterert og at det ikke er tegn til skade.

- Kontroller at håndbeskyttelsen ikke er sprukket eller skadet.
- Skift ut håndbeskyttelsen hvis den er skadet.

Transmisjonsdeksel, sprutvern og bakre håndtaksbeskyttelse



ADVARSEL: Kontroller at transmisjonsdekselet, sprutvernet og bakre håndtaksbeskyttelse er riktig monterert før du starter produktet. Ikke bruk produktet hvis de mangler, er defekte eller har sprekker.

Transmisjonsdekselet og sprutvernet forhindrer at diamantkjedet skader hånden under bruk. Sprutvernet og bakre håndtaksbeskyttelse forhindrer skade hvis diamantkjedet eller deler av materialet som kappes, kastes i retning av brukeren.

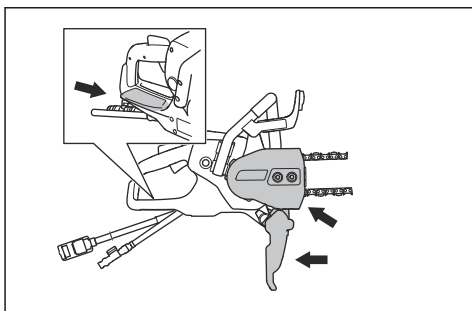

Undersøke transmisjonsdekselet, sprutvernet og bakre håndtaksbeskyttelse



ADVARSEL: Skade på transmisjonsdeksel, sprutvern eller bakre håndtaksbeskyttelse kan forårsake personskafe.

- Kontroller at transmisjonsdekselet, sprutvernet og bakre håndtaksbeskyttelse er riktig monterert og ikke har tegn til skade.
- Kontroller at transmisjonsdekselet, sprutvernet og bakre håndtaksbeskyttelse ikke er sprukket eller skadet.
- Skift ut transmisjonsdekselet, sprutvernet og bakre håndtaksbeskyttelse hvis de er skadet.

Start- og overlastervern

Produktet har et elektronisk styrt start- og overlastervern, Elgard™. Elektronikken kutter strømmen øyeblikkelig hvis diamantkjedet ikke beveger seg fritt.

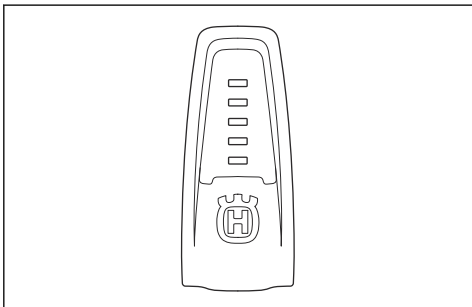

Se tabellen i *Indikatorlampene på displayet på side 94* for en forklaring av indikatorlampene.

Avvibreringssystem

Produktet ditt er utstyrt med et avvibreringssystem, som er konstruert for å minimere vibrasjon og gjøre bruken enklere. Produktets avvibreringssystem reduserer overføringen av vibrasjon mellom motorenheten/ skjæreutstyret og håndtakene.

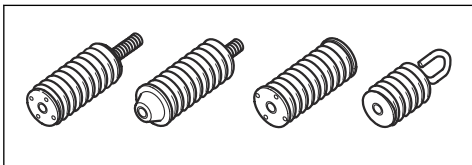

Slik kontrollerer du avvibreringssystemet



ADVARSEL: Forsikre deg om at motoren er av og støpselet er dratt ut.

1. Forsikre deg om at det ikke er noen sprekker eller misdannelser på avvibreringsenhetene. Bytt ut avvibreringsenhetene hvis de er skadet.
2. Kontroller at avvibreringsenhetene er festet riktig til motorenheten og håndtakenheten.

Sikkerhetsinstruksjoner for vedlikehold



ADVARSEL: Les de følgende advarselinstruksjonene før du bruker produktet.

- Forsikre deg om at motoren er av og støpselet er plugget ut.
- Bruk personlig verneutstyr. Se *Personlig verneutstyr på side 82*.
- Hvis vedlikeholdet ikke utføres riktig og regelmessig, øker faren for personskade og skade på produktet.
- Bare utfør vedlikehold som beskrevet i denne bruksanvisningen. La et godkjent servicesenter utføre all annen service.
- La et godkjent Husqvarna-serviceverksted utføre service på produktet regelmessig.
- Skift ut alle skadde, slitte eller ødelagte deler.
- Bruk alltid originalt tilbehør.

Montering

Diamantkjede



ADVARSEL: Bruk alltid anbefalt sverd og diamantkjede.



ADVARSEL: Hvis diamantkjedet ryker, kan det forårsake alvorlig personskade hvis det kastes i retning brukeren. Defekt skjæreutstyr eller feil kombinasjon av sverd og diamantkjede øker risikoen for kast. Bruk alltid anbefalte kombinasjoner av sverd og diamantkjede.



ADVARSEL: Trekk alltid ut støpselet fra strømkilden før du rengjør, vedlikeholder eller monterer produktet.



ADVARSEL: Ikke bruk produktet til å kappe tre eller plast.

Det finnes to grunnleggende typer diamantkjeder:

- Drivledd med støtdemper (A).
- Kapper med diamantsegment (B).
- Drivledd uten støtdemper (C).

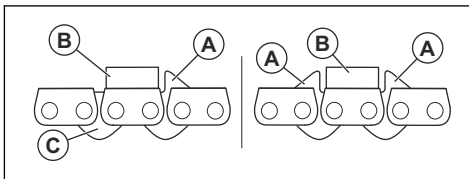

Diamantkjededelingen:

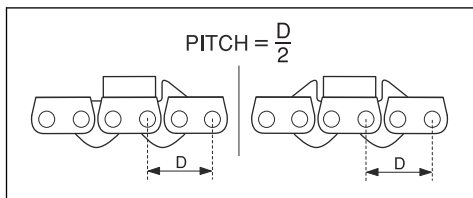

Når du bruker et diamantkjede med to støttinger, kan diamantkjedet monteres i to retninger.

Når du bruker et diamantkjede med én støtting, må diamantkjedet monteres i riktig retning. Se illustrasjonen nedenfor.

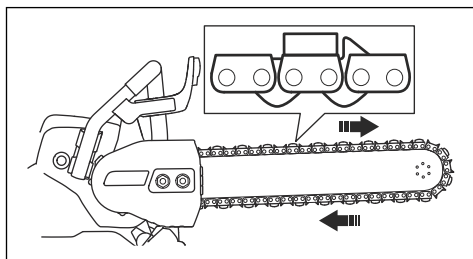

Kontrollere diamantkjedet

- Kontroller at diamantkjedet er i god stand og ikke er skadet. Det må ikke være slark i diamantkjedesegmentene. Segmentene må ha samme slitasje og høyde. Hvis diamantkjedet er skadet eller utslitt, må det skiftes ut.
- Fjern diamantkjedet fra sverdet og undersøk det i følgende situasjoner:
 - a) For høyt trykk under bruk har ført til overbelastning på diamantkjedet.
 - b) Diamantkjedet sitter fast.

Slik monterer du sverdet og diamantkjedet



ADVARSEL: Bruk vernehansker for å unngå å skjære deg på diamantkjedet.

1. Løsne sverdmutrene, og fjern transmisjonsdekslet.

2. Fjern den midtre skruen og mutterskiven med kombinasjonsnøkkelen.

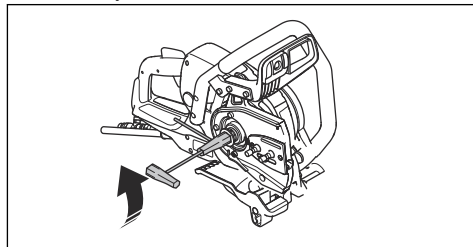

3. Sett diamantkjedet på sverdet. Begynn på oversiden av sverdet (A).

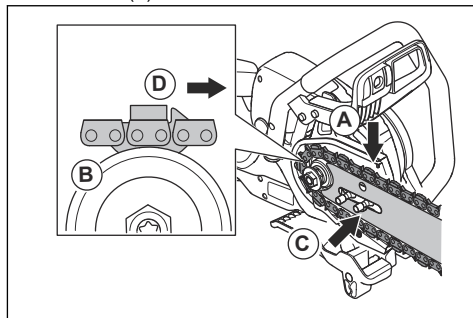

4. Sett diamantkjedet på tannhullet (B).
5. Monter sverdet og diamantkjedet på sverdboltene. Rett hullet i sverdet inn mot strammejusteringsbolten for diamantkjedet. Kontroller at drivleddene på diamantkjedet sitter riktig på tannhullet. Kontroller også at diamantkjedet er riktig plassert i sporet på sverdet (C).
6. Sørg for at støttingerne på drivleddene er vendt forover på oversiden av sverdet (D).
7. Monter transmisjonsdekslet og stram sverdmutrene for hånd. Drei skruen for kjedestramming i retning klokken for å stramme diamantkjedet.

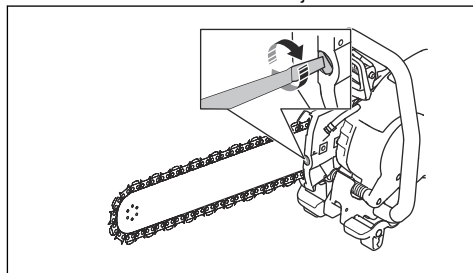

8. Hold sverdspissen opp for å få riktig spenning på diamantkjedet. Stram deretter sverdmutrene med kombinasjonsnøkkelen. Sørg for at du enkelt kan trekke diamantkjedet rundt sverdet for hånd.

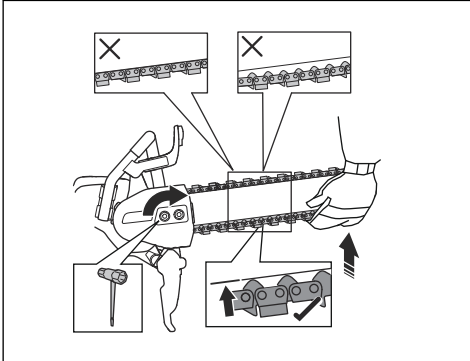

Rørklemme (bare K 7000 Chain)

Rørklemmen er et tilbehør for dette produktet som hjelper deg å lage rette og nøyaktige kutt i betonggrør.

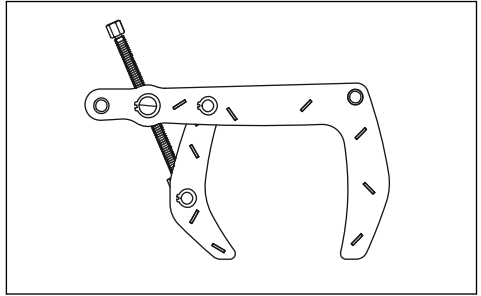

Drift

Kast



ADVARSEL: Kast oppstår plutselig og kan være svært voldsomme. Motorkappen kan bli kastet opp og tilbake mot brukeren i en roterende bevegelse, som kan føre til alvorlig eller livstruende skade. Det er avgjørende å forstå hva som forårsaker kast, og hvordan det kan unngås, før produktet tas i bruk.

Kast er en plutselig oppadgående bevegelse som kan forekomme hvis kjedet blir sittende fast i kastrisikosektoren. Kast er vanligvis små og medfører liten fare. Kast kan imidlertid være svært voldsomme, og kaste motorkappen oppover og bakover mot brukeren i en roterende bevegelse, som kan føre til alvorlig eller livstruende skade.

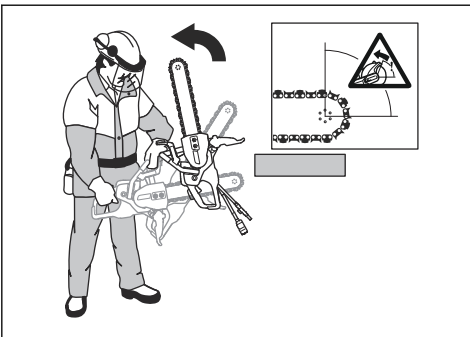

Reaktiv kraft

En reaktiv kraft er alltid til stede ved kapping. Kraften trekker produktet i motsatt retning av diamantkjederotasjonen. Det meste av tiden er kraften ubetydelig. Hvis diamantkjedet blir sittende fast, vil den reaktive kraften være sterk, og det kan være at du ikke klarer å kontrollere motorkappen.

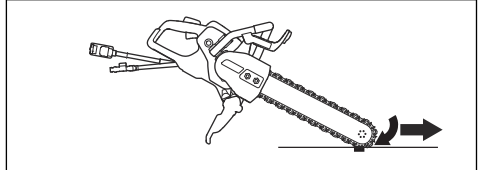

Flytt aldri produktet når skjæreutstyret roterer. Gyroskopiske krefter kan hindre den tilsktede bevegelsen

Kastrisikosektor

Du må aldri bruke sverdets kastrisikosektor til kapping. Hvis diamantkjedet blir sittende fast i kastrisikosektoren, vil den reaktive kraften tvinge motorkappen oppover og tilbake mot brukeren i en roterende bevegelse, noe som kan føre til alvorlig eller livstruende skade.

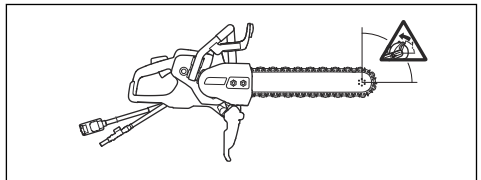

Klatrende kast

Hvis kastrisikosektoren brukes til kapping, vil den reaktive kraften drive sverdet med diamantkjedet oppover i kappesporet. Bruk ikke kastrisikosektoren. Bruk sverdets nedre kvadrant for å unngå klatrende kast.

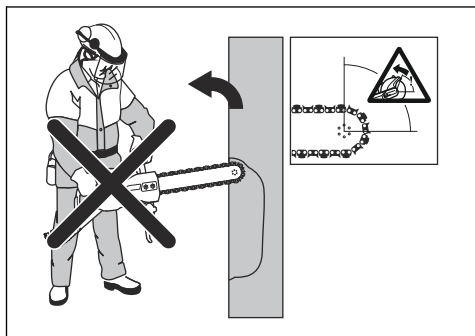

Klemkast

Klemming oppstår hvis skjæret lukkes og klemmer fast utstyret. Hvis diamantkjedet blir sittende fast, vil den reaktive kraften være sterk, og det kan være at du ikke klarer å kontrollere motorkapperen.

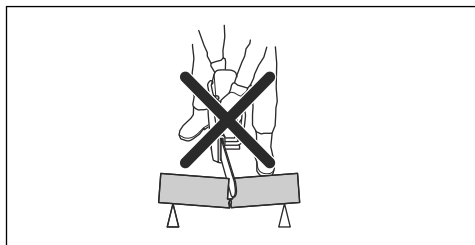

Hvis diamantkjedet blir sittende fast i kastrisikosektoren, vil den reaktive kraften tvinge motorkapperen oppover og tilbake mot brukeren i en roterende bevegelse, noe som kan føre til alvorlig eller livstruende skade. Vær oppmerksom på at arbeidsstykket kan bevege seg eller at det kan skje noe annet som fører til at kappesporet lukker seg og klemmer fast skjæreutstyret.

Kapping av rør



ADVARSEL: Hvis diamantkjedet blir sittende fast i kastrisikosonen, vil det føre til et kraftig kast.

Vær spesielt forsiktig når du kapper i rør. Hvis røret ikke er tilstrekkelig støttet og kappesporet ikke holdes åpent gjennom kappingen, kan sverdet bli sittende fast. Vær ekstra oppmerksom når du kapper rør med en utvidet ende eller rør i en grøft, ettersom røret kan synke nedover og klemme fast sverdet hvis det ikke støttes ordentlig.

Hvis røret synker og lukker kappesporet, blir sverdet sittende fast i kastrisikosonen. Dette kan forårsake et kraftig kast. Hvis røret har tilstrekkelig støtte, vil enden synke nedover. Kuttet åpnes, og skiven klemmes ikke.

1. Sikre røret slik at det ikke beveger seg eller ruller under kapping.

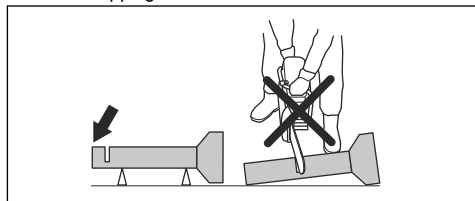

2. Kapp seksjon «I» av røret.

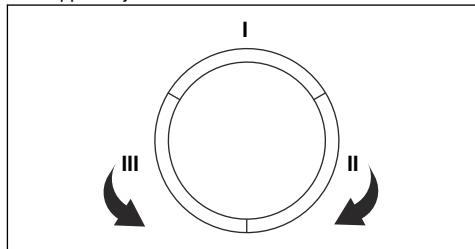

3. Pass på at kuttet åpnes, for å unngå fastsitting.

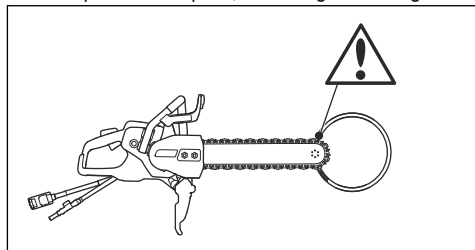

4. Gå til side II, og kapp fra del I til bunnen av røret.
5. Gå til side III, og kapp den gjenstående delen av røret ned til bunnen.

Slik kan du forhindre kast



ADVARSEL: Unngå situasjoner der det er risiko for kast. Vær forsiktig når du bruker motorkapperen, og sørg for at diamantkjedet aldri blir sittende fast i kastrisikosektoren.



ADVARSEL: Vær forsiktig når du setter diamantkjedet inn i et eksisterende kappespor.



ADVARSEL: Kontroller at arbeidsstykket ikke kan bevege seg under kapping.



ADVARSEL: Kontroller at diamantkjedet er riktig montert og at det ikke er tegn til skade.



ADVARSEL: Det er bare du selv og riktig arbeidsteknikk som kan eliminere kast og farene det medfører.



ADVARSEL: Ikke bruk produktet til å kappe tre eller plast.

- Støtt alltid arbeidsstykket slik at kappesporet kan holdes åpent mens du kapper gjennom. Når sporet er åpent, oppstår det ikke kast. Hvis kappesporet er lukket og klemmer fast diamantkjedet, er det fare for kast.



ADVARSEL: Kapping av metall danner gnister som kan føre til brann. Ikke bruk produktet i nærheten av brennbare stoffer eller gasser.

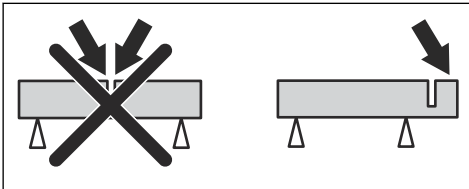

- Dette produktet er laget for å kappe betong, murstein og ulike steinmaterialer. Ikke bruk produktet til andre oppgaver.
- Ikke kutt asbestmaterialer.
- Pass på at bare godkjente personer befinner seg i arbeidsområdet.
- Unngå å bevege produktet mens skjæreutstyret roterer.
- Hold i produktet med begge hender. Hold produktet i et fast grep slik at tomlene og fingrene griper rundt plasthåndtakene med isolasjon. Hold høyre hånd på det bakre håndtaket og venstre hånd på det fremre håndtaket. Alle brukere må holde produktet på denne måten. Ikke bruk en motorkapper med bare én hånd.

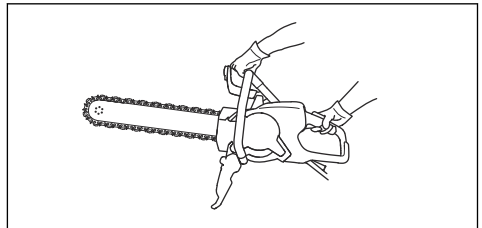

- Hold alle deler av kroppen borte fra det roterende diamantkjedet. Berøring av et roterende diamantkjede kan føre til alvorlig personskade eller dødsfall.
- Stå parallelt med sverdet. Ikke stå rett bak. Hvis produktet får et kast, kastes det i retning sverdet.

Dette må du gjøre før du starter produktet

- Les nøye gjennom bruksanvisningen, og sørg for at du har forstått instruksjonene.
- Utfør daglig ettersyn. Se *Vedlikeholdsskjema på side 94*.
- Påse at strømaggregatet er koblet til et jordet strømuttak.
- Kontroller at nettspenningen samsvarer med spesifikasjonen angitt på typeskiltet på produktet.
- Pass på at bare godkjente personer befinner seg i arbeidsområdet.
- Sørg for at du står trygt og stabilt under bruk.
- Bruk alltid et strømaggregat med reststrømenhet. Se bruksanvisningen for strømaggregatet.
- Påse at vannkoblingen er koblet til en vanntilførsel. Se *Slik kobler du til vannforsyningen på side 91*.

Grunnleggende arbeidsteknikk



ADVARSEL: Ikke trekk produktet til den ene siden. Diamantkjedet kan ryke og føre til personskade på brukeren eller personer i nærheten.

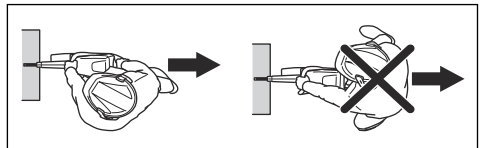

- Ikke forlat produktet når motoren er på. Før du forlater produktet, må du stoppe motoren og sørge for at det ikke er fare for utilsiktet start.
- Ikke bruk sverdets kastrisikosektor til kapping. Se *Kastrisikosektor på side 88* for instruksjoner.



ADVARSEL: Ikke skrap med siden av sverdet og diamantkjedet. Sverdet og diamantkjedet kan ryke og føre til personskade på brukeren eller personer i nærheten. Bruk kun kappedelen.

- Vær forsiktig rundt hjørner og skarpe kanter. Unngå at materialene spretter eller settes fast. Dette kan føre til kast og at du mister kontrollen.
- Ikke bruk produktet før arbeidsområdet er klart og føttene og kroppen er i en stabil stilling.
- Ikke sag over skulderhøyde.
- Ikke kapp fra en stige. Bruk en plattform eller et stillas hvis du kapper over skulderhøyde. Ikke strekk deg for langt.
- Stå i en komfortabel avstand fra arbeidsstykket.
- Kontroller at skjæreutstyret beveger seg fritt når motoren startes opp.
- Sett diamantkjedet forsiktig mot arbeidsstykket med høy rotasjonshastighet (full gass). Hold fullt turtall til kappingen er fullført.
- La produktet gjøre arbeidet. Ikke skyv diamantkjedet.
- Senk produktet ned på linje med sverdet og diamantkjedet. Trykk fra siden kan skade sverdet og diamantkjedet, og er svært farlig.
- Beveg diamantkjedet sakte forover og bakover for å få et lite kontaktområde mellom diamantkjedet og materialet som skal kappes. Dette reduserer temperaturen på kjedet og er en effektiv måte å kappe på.

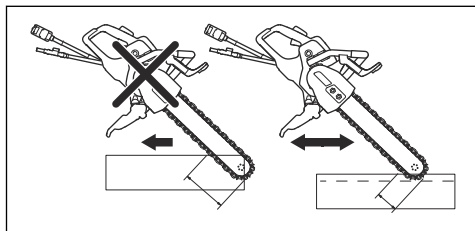

Slik kontrollerer du den trefasede reststrømmenheten

1. Start produktet. Se *Slik starter du produktet på side 92*.
2. Kikk inn i inspeksjonshullene, og trykk på testknappen for reststrømmenheten.

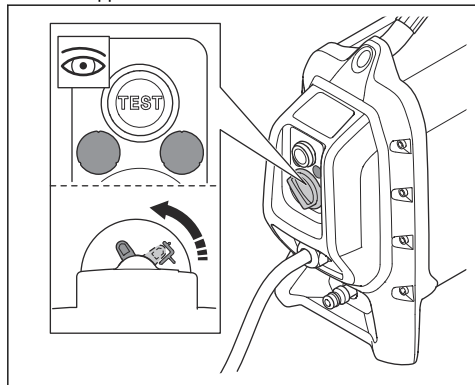

3. Kontroller at reststrømmenheten beveger seg, og at den kobler produktet fra strømforsyningen.
4. Drei knappen for tilbakestilling av reststrømmenheten for å tilbakestille reststrømmenheten.

Slik justerer du sprutvernet



ADVARSEL: Sprutvernet må alltid være montert på produktet.

Den bakre delen av sprutvernet må være på linje med arbeidsstykket.

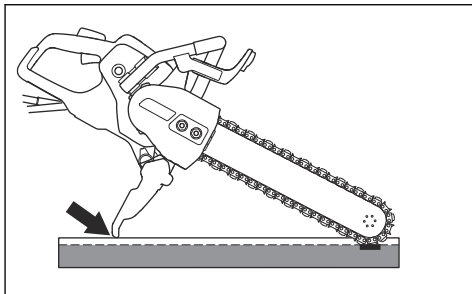

1. Juster sprutvernet ved å skyve det forover eller bakover.
2. Kontroller at sprutvernet er riktig plassert før du bruker produktet.

Slik kobler du til vannforsyningen



OBS: Bruk alltid vann når du bruker produktet. Tørrkapping fører til overoppheting.



OBS: Bruk riktig vanntrykk for å holde diamantkjedet og segmentene avkjølt mens du kapper. Hvis vannslangen løsner på forsyningsstedet, kan det være at vanntrykket er for høyt.

1. Koble vannkontakten til vannforsyningen. Se *Tekniske data på side 100* for å se den laveste tillatte vannmengden.

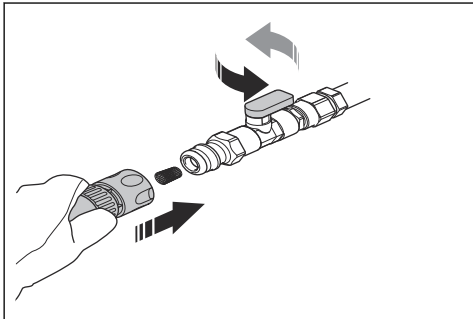

Merk: Slangeniplen på produktet har et filter.

2. Vri vannventilen på vannkontakten for å åpne vannstrømmen.

Slik sliper du diamantkjedet

Diamantkjeder kan bli sløve hvis du bruker feil matetrykk, eller hvis du kapper materialer som hard, armert betong. Hvis du bruker et sløvt diamantkjede, blir det overopphetet, noe som kan føre til at diamantsegmentene løsner.

- Kapp et mykt materiale som sandstein eller murstein for å slippe diamantkjedet.

Slik starter du produktet

1. Hold det bakre håndtaket med høyre hånd.

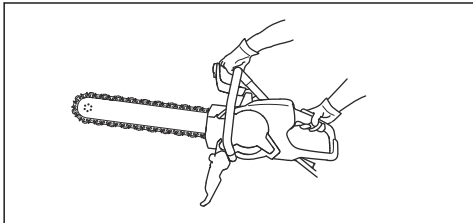

2. Trykk på kraftutløseren og hold inne kraftutløseren.

Godkjente materialer



ADVARSEL: Ikke modifier produktet for å kappe andre materialer enn betong, murstein og ulike steinmaterialer. Ikke monter et tresagkjede på produktet.

Dette produktet er laget for å kappe betong, murstein og ulike steinmaterialer. Ikke bruk produktet på andre materialer. Segmentene på diamantkjedet kan knekke.

Slik kapper du armert betong

- Kapp armeringen sammen med så mye betong som mulig. Dette reduserer slitasjen på diamantkjedet.

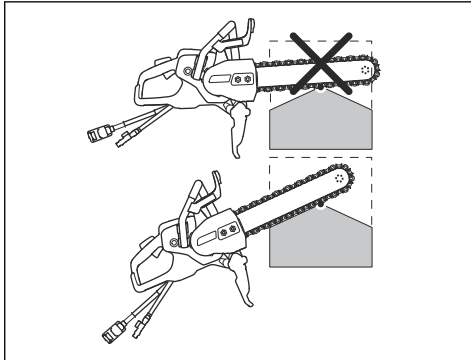

Slik kapper du et tykt objekt

1. Hold produktet på skrå som vist i illustrasjonen.

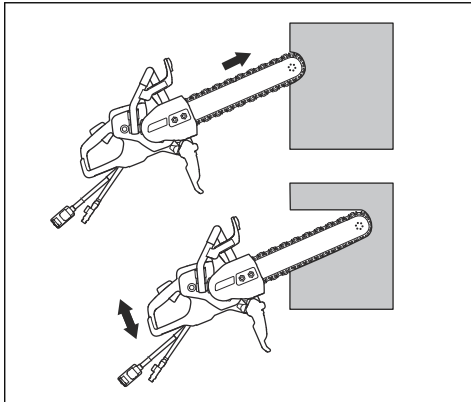

2. Skyv den nedre enden av sverdspissen 10 cm / 3,94 tommer inn i veggen. Løft samtidig sagkroppen til sverdet er horisontalt.
3. Senk og løft sagkroppen mens du fortsetter å skyve sverdet og diamantkjedet inn i veggen.

Lage et rett kappespor

1. Fest en lang, rett gjenstand som en støtte langs linjen der det skal kappes.
2. For best resultat kapper du først med en motorkapper med et Husqvarna spesialsagblad til forsaging.



ADVARSEL: Ikke bruk en motorkapper med standard kappskive når du lager det første kappespor. En standard kappskive lager et spor som er for smalt. Når du deretter kapper

med diamantkjedet, fører det for smale sporet til farlig kast og klemming av diamantkjedet.

3. Kapp i hele lengden på kuttet til en dybde på 2–3 cm / 0,79–1,18 tommer med den nedre enden av sverdet. Hold sverdet mot støtten for å få et rett kappespor.
4. Løft sverdet og diamantkjedet fra kappesporet.
5. Gå tilbake til starten på kappesporet, og kutt 2–3 cm / 0,79–1,18 tommer igjen til hele kuttet har en dybde på 5–10 cm / 1,97–3,94 tommer.
6. Fortsett til *Slik kapper du et tykt objekt på side 92* for flere instruksjoner.

Slik kapper du ved å bevege sagen opp og ned

1. Beveg sagen opp og ned for å kappe arbeidsstykket. Produktet holdes bare rett på endene av kappesporene.

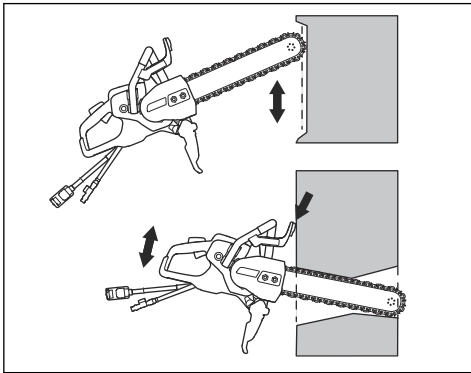

2. Bruk en håndbeskyttelse som stopper.

Slik kapper du hull



ADVARSEL: Påse at store avkappede biter ikke kan falle på brukeren eller produktet når du kapper.



OBS: Avkappede biter kan falle og forårsake skader på produktet hvis kuttene utføres i feil rekkefølge. Utfør alltid det nedre vannrette kuttet før det øvre vannrette kuttet.

1. Fest en støtte (A) på tvers av området som skal kappes (B), slik at den avkappede biten ikke kan falle.

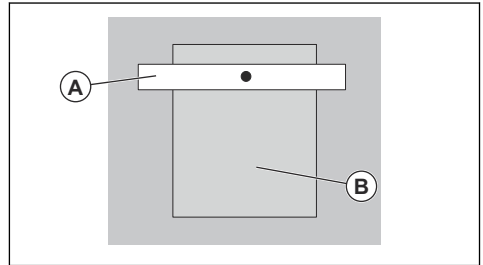

2. Utfør det nedre vannrette kuttet (C).

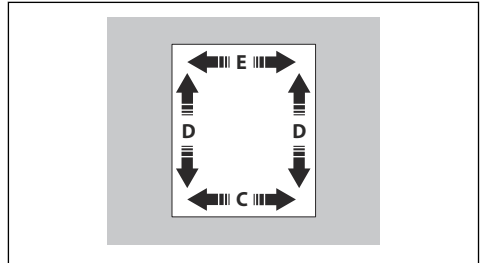

3. Utfør de to vertikale kuttene (D).
4. Utfør det øvre vannrette kuttet (E).

Hvordan robotklipperen stoppes

Det er to prosedyrer for å stoppe motoren.

- Slipp kraftutløseren for å stoppe motoren.

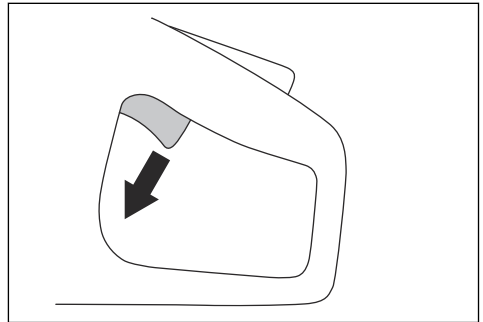

- Trykk på maskinstoppknappen på strømaggregatet. Se bruksanvisningen for strømaggregatet.

Indikatorlampene på displayet

Indikasjon	Årsak	Trinn
1 grønn lampe lyser.	Produktet er koblet til et strømaggregat og er klargjort for drift. Effekten er lavere enn 70 % av den maksimale tilgjengelige effekten når det er i bruk.	Ikke tilgjengelig
2 grønne lamper lyser.	Effekten er 70–90 % av den maksimale tilgjengelige effekten når det er i bruk.	Ikke tilgjengelig
3 grønne lamper lyser.	Kappehastigheten er på den beste ytelsen. Effekten er 90 % av den maksimale tilgjengelige effekten når det er i bruk.	Ikke tilgjengelig
3 grønne og 1 gul lampe lyser.	Effekten faller.	Reduser belastningen.
3 grønne, 1 gul og 1 rød lampe lyser.	Produktet er for varmt.	Reduser belastningen eller øk vann- eller luftstrømmen for å redusere temperaturen.
Alle indikatorlampene lyser.	Produktet er for varmt.	Reduser belastningen eller øk vann- eller luftstrømmen for å redusere temperaturen.
	Effekten er redusert.	Øk vann- eller luftstrømmen for å redusere temperaturen.
	Produktet er i automatisk avstengning.	Plasser strømaggregatet på et sted med lavere temperatur.
Den gule lampen lyser.	Produktet trenger service.	Utfør vedlikehold på produktet. Se <i>Vedlikeholdsskjema på side 94</i> .

Vedlikehold

Innledning



ADVARSEL: Les og forstå kapittelet om sikkerhet før du utfører vedlikehold på produktet.

For alt vedlikehold og reparasjonsarbeid på produktet er det nødvendig med spesiell opplæring. Vi garanterer

at profesjonell reparasjon og service er tilgjengelig for deg. Hvis forhandleren ikke er et serviceverksted, må du snakke med dem for å få informasjon om nærmeste serviceverksted.

For informasjon om reservedeler må du snakke med Husqvarna-forhandleren eller et serviceverksted.

Vedlikeholdsskjema

Vedlikehold	Daglig	Ukentlig eller hver 40. time
Rengjør de utvendige delene av produktet.	X	

Vedlikehold	Daglig	Ukentlig eller hver 40. time
Utfør en generell inspeksjon.	X	
Smør diamantkjedet og sverdet for å forhindre rust.	X	
Kontroller vannsystemet.	X	
Kontroller at kraftutløseren og kraftutløserperren fungerer riktig med hensyn til sikkerhet.	X	
Kontroller håndbeskyttelsen, bakre håndbeskyttelse, transmisjonsdekelet og sprutvernet.	X	
Kontroller sverdet og diamantkjedet.	X	
Kontroller avvibringssystemet.		X
Kontroller kilesporet og tannhjulet når du skifter ut diamantkjedet.	X	

Slik rengjør du utvendig



ADVARSEL: Produktet må ikke rengjøres med høytrykksspyler.

- Skyll produktet utvendig med rent vann etter hver dags bruk. Bruk en børste om nødvendig.

Slik utfører du en generell inspeksjon

- Kontroller at mutrene og skruene på produktet er trukket til.
- Sørg for at kablene på produktet ikke er i en posisjon der de kan bli skadet.
- Se etter skade på de elektriske delene. Ikke bruk et produkt som har skadede elektriske deler.

Kontrollere kilesporet og tannhjulet

- Se etter slitasje på kilesporet og tannhjulet. Skift et ut om nødvendig.

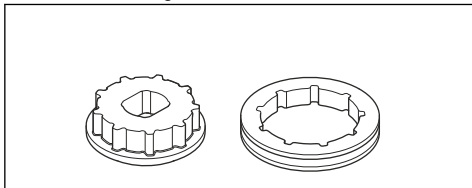

Slik skifter du ut tannhjulet



ADVARSEL: Bruk vernehansker for å unngå å skjære deg på diamantkjedet.

1. Løsne sverdmutrene, og fjern transmisjonsdekelet.

2. Fjern den midtre skruen (A) og mutterskiven (B) med kombinasjonsnøkkelen.

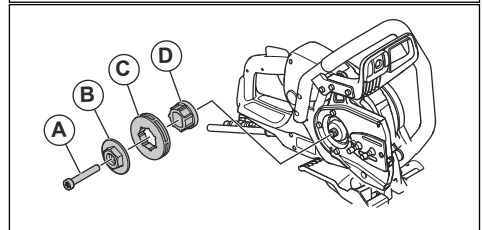
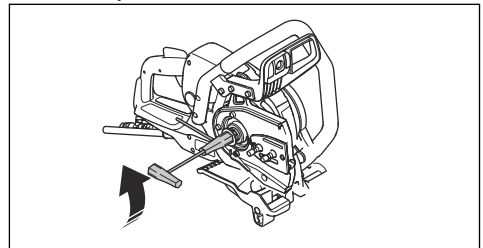

3. Fjern tannhjulet (C).
4. Monter den nye tannhjulet (0,444 tommer) på kilesporet med 7 riller (D) på produktet.
5. Monter mutterskiven, den midtre skruen og transmisjonsdekelet.

6. Monter transmisjonsdekselet og stram sverdmutrene for hånd. Drei skruen for kjedestramming i retning klokken for å stramme diamantkjedet.

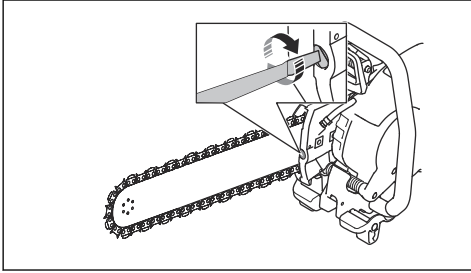

7. Hold sverdspissen opp for å få riktig spenning på diamantkjedet. Stram deretter sverdmutrene med kombinasjonsnøkkelen. Sørg for at du enkelt kan trekke diamantkjedet rundt sverdet for hånd.

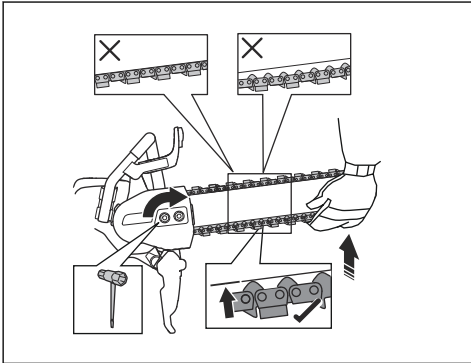

Slik skifter du ut tannhjulet på K 7000 Chain Flush



ADVARSEL: Bruk vernehansker for å unngå å skjære deg på diamantkjedet.

1. Løsne sverdmutrene, og fjern transmisjonsdekselet.

2. Fjern den midtre skruen (A) og mutterskiven (B) med en T27-kombinasjonsnøkkel og en 13 mm / 1/2 tommes skrunøkkel.

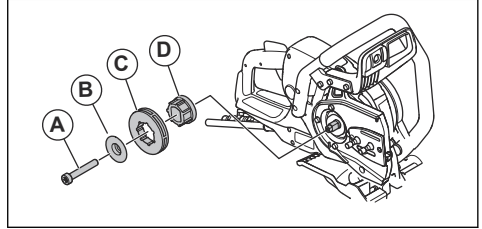
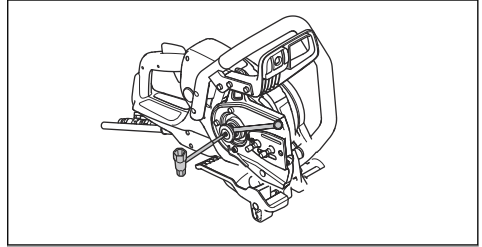

3. Fjern tannhjulet (C).
4. Monter den nye tannhjulet (0,444 tommes) på kilesporet med 7 riller (D) på produktet.
5. Monter mutterskiven, den midtre skruen og transmisjonsdekselet.
6. Monter transmisjonsdekselet og stram sverdmutrene for hånd. Drei skruen for kjedestramming i retning klokken for å stramme diamantkjedet.

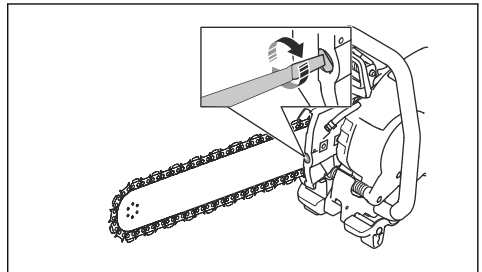

- Hold sverdspissen opp for å få riktig spenning på diamantkjedet. Stram deretter sverdmutrene med kombinasjonsnøkkelen. Sørg for at du enkelt kan trekke diamantkjedet rundt sverdet for hånd.

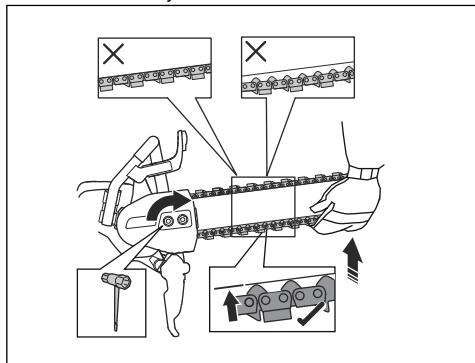

Justere stramningen av diamantkjedet



ADVARSEL: Bruk vernehansker for å unngå å skjære deg på diamantkjedet.



ADVARSEL: Et diamantkjede med feil stramning kan løsne fra sverdet og medføre alvorlig personskade eller dødsfall.

Et diamantkjede blir lengre når du bruker det. Juster sagkjedet regelmessig.

- Sjekk om det er slark mellom drivledd og sverd. Hvis det er mer enn 1/2 tommе / 12 mm slark (A), må diamantkjedet strammes.

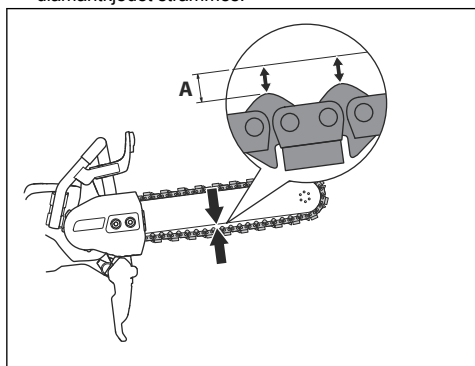

- Løsne sverdmutrene med kombinasjonsnøkkelen. Trekk deretter til sverdmutrene med håndkraft så hardt du kan.

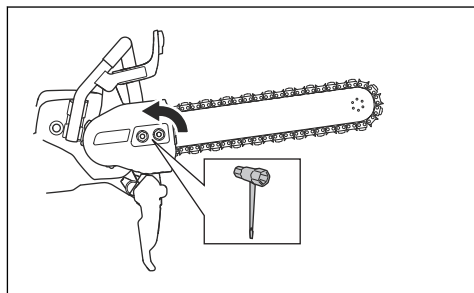

- Løft fronten på sverdet. Juster stramningen av diamantkjedet ved hjelp av skruen for kjedestrømning. Stram diamantkjedet til det sitter stramt mot bunnen av sverdet. Kontroller at du enkelt og fritt kan trekke diamantkjedet rundt for hånd, og at det ikke henger ned fra sverdet.

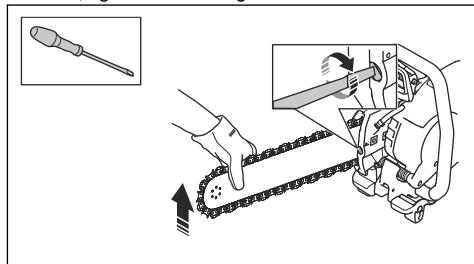

- Mens du løfter fronten på sverdet, bruker du kombinasjonsnøkkelen til å stramme sverdmutrene. Kontroller at du enkelt og fritt kan trekke diamantkjedet rundt for hånd, og at det ikke henger ned fra sverdet.

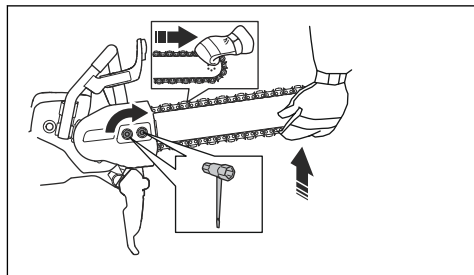

Slik kontrollerer du sverdet

- Kontroller om det er grader på sverdkantene. Fjern alle grader ved hjelp av en fil.

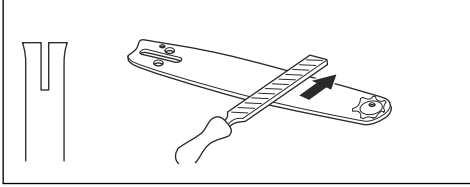

- Undersøk sporet i sverdet for slitasje. Bytt sverdet ved behov.

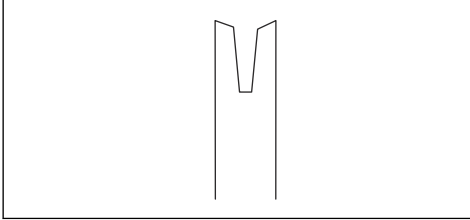

- Undersøk om sverdspissen er ru eller svært slitt.

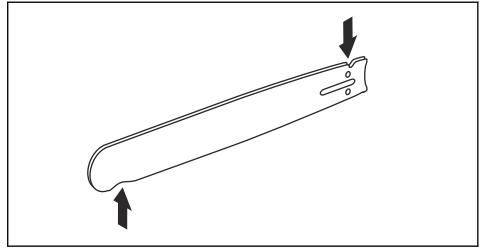

- Snu sverdet daglig for å forlenge levetiden.

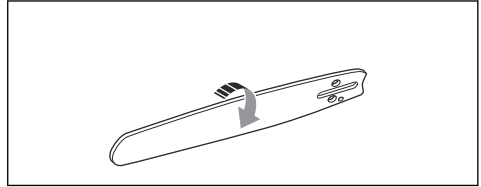

Feilsøking

Problem	Årsaker	Løsning
Produktet starter ikke.	Strømledningen er frakoblet eller skadet.	Koble til strømledningen, eller skift den ut om nødvendig.
	Maskinstoppknappen på strømaggregatet er aktivert.	Vri maskinstoppknappen på strømaggregatet med klokken for å deaktivere den.
Diamantkjedet roterer ikke.	Diamantkjedet er for stramt. Diamantkjedet må enkelt kunne dreies rundt sverdet for hånd.	Juster diamantkjedestramningen.
	Diamantkjedet er ikke riktig montert.	Kontroller at diamantkjedet er riktig montert.
Vibrasjonsnivåene er for høye.	Diamantkjedet er ikke riktig montert.	Kontroller at diamantkjedet og sverdet er riktig montert. Kontroller at diamantkjedet og sverdet ikke er skadet.
	Diamantkjedet er defekt.	Skift ut diamantkjedet.
	Avvibreringsenhetene er defekte.	Ta kontakt med et godkjent serviceverksted.
Produktet kapper for sakte.	Diamantkjedet er ikke skarpt.	Kapp mykt materiale som sandstein eller murstein.
	Brukeren legger ikke tilstrekkelig press på produktet under bruk.	Legg mer press på produktet under bruk.
Diamantkjedet blir lengre når du bruker det.	Vantrykket er for lavt.	Øk vantrykket.
Temperaturen til produktet er for høy.		

Problem	Årsaker	Løsning
Diamantkjedet ryker eller løsner.	Feil diamantkjedestremming.	Juster diamantkjedestremmingen.
	Du skjærer ned i et spor som er mindre enn diamantkjedeselementene.	Bruk riktige arbeidsteknikker. Se <i>Grunnleggende arbeidsteknikk på side 90.</i>
	Brukeren legger ikke tilstrekkelig press på produktet under bruk.	Legg mer press på produktet under bruk.

Transport, oppbevaring og avhending

Transport og oppbevaring

- Fest produktet sikkert under transport for å unngå skader og ulykker.
- Oppbevar produktet på et låst sted for å hindre tilgang for barn eller personer som ikke er godkjent.
- Oppbevar produktet i tørre og frostfrie omgivelser.
- Sjekk om produktet har blitt skadet under transport eller oppbevaring.

Avhending

Symbolene på produktet eller produktemballasjen indikerer at produktet ikke skal håndteres som husholdningsavfall. Produktet skal innleveres til et gjenvinningsanlegg som gjenvinner elektrisk og elektronisk utstyr.

Ved å sikre at produktet håndteres på riktig måte, kan du bidra til å motvirke potensielt negative virkninger på miljø og mennesker, som kan oppstå som følge av at produktet ikke avfallshåndteres på riktig måte. Kontakt det lokale renovasjonsvesenet eller forhandleren der du kjøpte produktet hvis du ønsker mer detaljert informasjon.

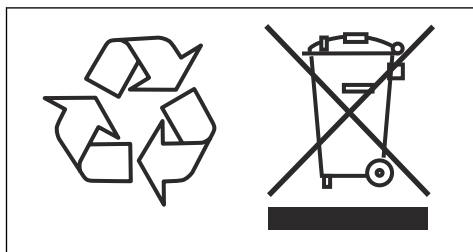

Tekniske data

Tekniske data

Motor	
Elektrisk motor	HF Høy frekvens
<:hr>Maks. turtall på utgående aksel, o/min	8800
3-faset drift, motoreffekt – maks. kW	5,5
1-faset drift, motoreffekt – maks. kW	3
1-fase, V	120–240
Vekt	
K 7000 Chain med kabelpakke, uten skjæreutstyr, pund/kg	20/9,1
K 7000 Chain Flush med kabelpakke, uten skjæreutstyr, pund/kg	21,7/9,4
Vannkjøling	
Vannavkjøling av motor	Ja
Vannavkjøling av skjæreutstyr	Ja
Anbefalt vanntrykk, PSI/bar	21,8–87/1,5–6
Min. anbefalt vannmengde, l/min / qt/min	4,5 ved vanntemperatur 15 °C, 4,7 ved vanntemperatur 59 °F
Koplingsmunnstykke	Type Gardena
Støyutslipp ¹⁰	
Lydeffektnivå, målt dB(A)	110
Lydeffektnivå, garantert dB(A)	112
Lydnivåer ¹¹	
Lydtrykknivå ved brukerens øre, dB (A)	99
Vibrasjonsnivåer, a_{nv} ¹²	
Fremre håndtak, m/s ²	2,7
Bakre håndtak, m/s ²	2,1

¹⁰ Utslipp av støy til miljøet målt som lydeffekt (L_{WA}) i henhold til EN 60745-2-13. Forventet målingsusikkerhet 3 dB (A).

¹¹ Lydtrykknivå i henhold til EN 60745-2-13. Forventet målingsusikkerhet 2 dB (A).

¹² Vibrasjonsnivå i henhold til NEK EN 60745-2-22. Rapporterte data for vibrasjonsnivå har en typisk statistisk spredning (standardavvik) på 1,0 m/s². Vibrasjonsverdiene er gyldige for manuell drift.

Spesifikasjon for anbefalt skjæreutstyr

Sverd/diamantkjede	Antall diamantkjedesegmenter	Bredde på diamantkjedesegment, tommer/mm	Diamantkjededeling, tommer/mm	Maks. kappedybde tommer/mm	Diamantkjedehestighet ved maksimal motorhestighet, fot/s / m/s
12"/0,444"	25	0,22/5,7	0,444/11,582	14/350	85/26
14"/3/8"	32	0,22/5,7	3/8/9,525	16/400	79/24
16"/0,444"	29	0,22/5,7	0,444/11,582	18/450	85/26

Kilesporkombinasjoner for forskjellig skjæreutstyr

Kilespor	Tannhjul, tommer.	Sverdlengde, tommer.	Diamantkjede, tommer.
Leveres med K 7000 Chain, K 7000 Chain Flush	Kjøpes separat		
7 riller	0,444	0,444	0,444
9 riller	3/8	3/8	3/8

Samsvarserklæring

EU-samsvarserklæring

Vi, Husqvarna AB, SE-561 82 Huskvarna, SVERIGE, tlf:
+46 36 146500, erklærer på eget ansvar at produktet:

Beskrivelse	Bærbar kappemaskin
Merke	HUSQVARNA
Type/modell	K 7000 Chain, K 7000 Chain Flush
ID	Serienumre datert 2022 og senere

fullstendig overholder følgende EU-direktiver og
-forskrifter:

Direktiv/regulering	Beskrivelse
2006/42/EC	«angående maskiner»
2014/30/EU	«angående elektromagnetisk kompatibilitet»
2011/65/EU	«angående restriksjoner for farlige stoffer»

og at følgende standarder og/eller tekniske
spesifikasjoner er anvendt:

EN ISO 12100:2010

EN 60745-2-22:2011/A11:2013

EN 55014-1:2017

EN 55014-2:2015

EN 61000-3-2:2014

EN 61000-3-3:2013

EN IEC 63000:2018

Partille, 2024-06-11



Fredrik Sandinge

FoU-direktør

Betongskjærings- og -boringsutstyr

Husqvarna AB, Bygg og anleggsdivisjon

Ansvarlig for teknisk dokumentasjon





www.husqvarnaconstruction.com

Bruksanvisning i original
Originale instruktioner
Alkuperäiset ohjeet
Originale instruksjoner

1144121-10



2024-08-27