



 **Husqvarna**[®]



PP 492

SV	Bruksanvisning	2-20
DA	Brugsanvisning	21-40
FI	Käyttöohje	41-60
NO	Bruksanvisning	61-79

Innehåll

Introduktion.....	2	Transport och förvaring.....	16
Säkerhet.....	4	Tekniska data.....	18
Drift.....	7	Service.....	19
Underhåll.....	14	EG-försäkrän om överensstämmelse.....	20
Felsökning.....	15		

Introduktion

Produktbeskrivning

Produkten är ett kraftaggregat och en fjärrkontroll. Produkten används tillsammans med många elverktyg från Husqvarna:

- Fjärrkontrollen används för att styra de anslutna elverktygen.
- Fjärrkontrollen har en digital 3,5-tumsdisplay i färg.
- Produkten hålls sval med hjälp av vatten. Fjärrkontrollen styr den elektriska vattenventilen.
- Anslut produkten till ett 400/480 V-strömförsörjningssystem med en 32/30 A-säkring.

Avsedd användning

Den här produkten används för att driva tillämpliga elverktyg från Husqvarna med en högfrekvensmotor. All annan användning är felaktig.

Produkten hålls sval med hjälp av vatten. Använd alltid produkten med vatten.

Produkten används inom industriverksamhet av användare med erfarenhet.

Modellen PP 492 har en ny PRIME -kontakt. Om ditt PRIME -verktyg inte har den här nya PRIME -kontakten måste du använda en adapterkabel. En godkänd serviceverkstad kan uppgradera PRIME -verktyget med den nya PRIME -kontakten.

Produktöversikt

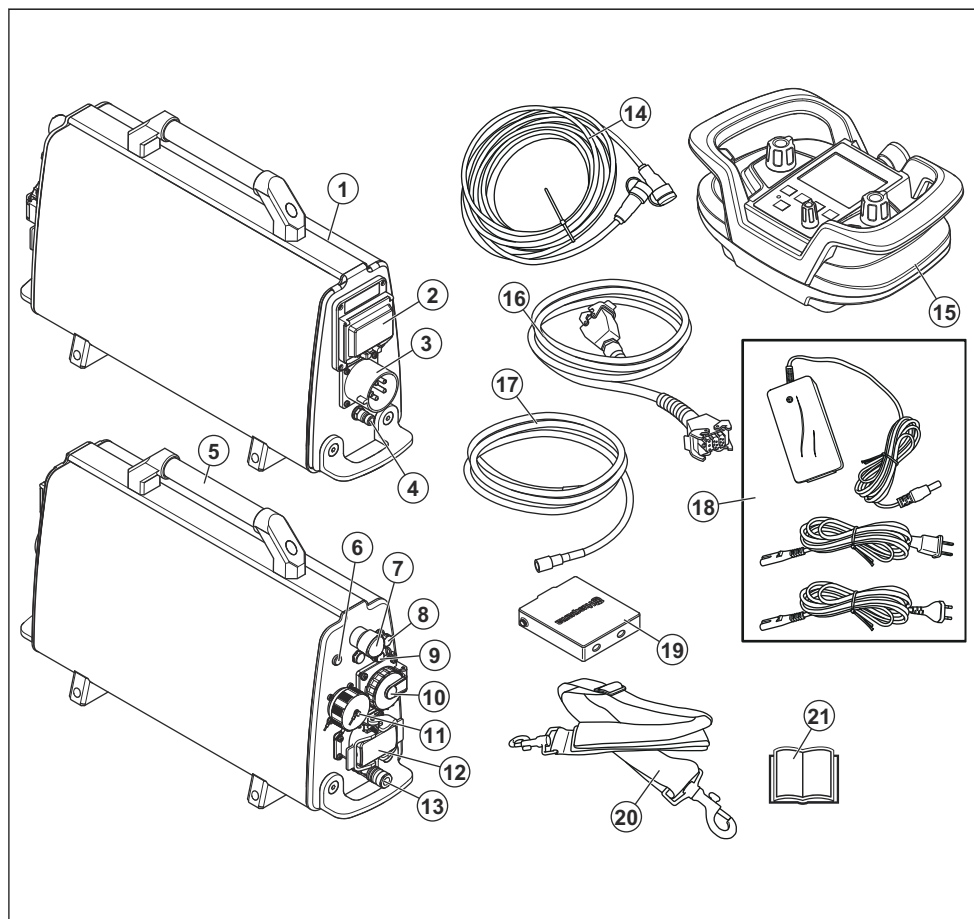

1. Kraftaggregat
2. Jordfelsbrytare
3. Eluttag
4. Vattenanslutningens inlopp
5. Handtag
6. Effektindikator
7. Knapp för maskinstopp
8. CAN-busskontakt
9. Automatisk säkring, 16 A (endast på 5-stiftsprodukter)
10. Enfasuttag (endast 5-stiftsprodukter)
11. PRIME -kontakt
12. Väggsågsanslutning
13. Vattenanslutningens utlopp
14. CAN-busskabel

15. Fjärrstyrning
16. Strömkabel
17. Vattenslang
18. Batteriladdare
19. Fjärrkontrollens batteri (2 st)
20. Justerbar axelrem
21. Bruksanvisning

Symboler på produkten



WARNING! Slarvigt eller felaktigt användande kan resultera i skador eller dödsfall för användaren eller andra.



Läs noggrant igenom bruksanvisningen och se till att du förstår innehållet innan du använder produkten.



Använd alltid hörselskydd, ögonskydd och andningsskydd.



Inspektion och/eller underhåll ska utföras efter att motorn har stannat och nätkontakten har dragits ut.



Strömförande delar.



Denna produkt överensstämmer med gällande EG-direktiv.



Produkten överensstämmer med gällande direktiv i Australien och Nya Zeeland avseende elektromagnetisk kompatibilitet.



EUFPSymbol (Environment-Friendly Use Period) enligt Kinas RoHS.



Produkten eller dess förpackning är inte hushållsavfall. Återvinn den vid en återvinningsstation för elektrisk och elektronisk utrustning.

Notera: Övriga på produkten angivna symboler/dekalare avser specifika krav för certifieringar på vissa marknader.

Produktansvar

Enligt lagstiftningen för produktansvar ansvarar vi inte för skador som vår produkt orsakar om:

- produkten repareras felaktigt
- produkten repareras med delar som inte kommer från tillverkaren eller inte har godkänts av tillverkaren
- produkten har ett tillbehör som inte kommer från tillverkaren eller inte har godkänts av tillverkaren
- produkten inte repareras vid ett godkänt servicecenter eller av en godkänd person.

Säkerhet

Säkerhetsdefinitioner

Varningar, försiktighetsåtgärder och anmärkningar används för att betona speciellt viktiga delar i bruksanvisningen.



VARNING: Används om det finns risk för skador eller dödsfall för föraren eller kringstående om anvisningarna i bruksanvisningen inte följs.



OBSERVERA: Används om det finns risk för skada på produkten, annat material eller det angrepsområde som anvisningarna i bruksanvisningen inte följs.

Notera: Används för att ge mer information som är nödvändig i en viss situation.

Allmänna säkerhetsvarningar för elverktyg



VARNING: Gå igenom alla säkerhetsvarningar, instruktioner, illustrationer och specifikationer som medföljer det här elverktyget. Om du inte följer instruktionerna nedan kan det leda till elektriska stötar, brand och/eller allvarliga skador.

Notera: Spara alla varningar och instruktioner som referens. I varningarna syftar termen "elverktyg" på ett verktyg som antingen är anslutet till nätspänningen (med sladd) eller drivs av batteri (sladdlöst).

Säkerhet i arbetsområdet

- **Arbetsområdet ska hållas välordnat och välbelyst.** I röriga eller mörka arbetsområden händer det lätt olyckor.
- **Använd inte elverktyg i explosiva miljöer, t.ex. i närvaro av brandfarliga vätskor, gaser eller damm.** Gnistor från elverktyget kan antända damm eller ångor.
- **Håll barn och åskådare på avstånd när du använder elverktyg.** Om du blir distraherad kan du tappa kontrollen.

Elsäkerhet

- **Elverktygets stickkontakt måste passa i vägguttaget. Modifiera aldrig stickkontakten på något sätt.** Oförändrade stickkontakter och motsvarande vägguttag minskar riskerna för elektriska stötar.
- **Undvik kroppskontakt med jordade ytor, t.ex. rör, kylare, spisar och kylskåp.** Risken för elektriska stötar ökar om kroppen är jordad.
- **Utsätt inte elverktyg för regn eller väta.** Om vatten tränger in i elverktyget ökar risken för elektrisk stöt.
- **Använd inte sladden på fel sätt. Använd inte sladden för att bära eller dra elverktyget, eller för att koppla**

ur elverktuget från uttaget. Håll sladden borta från värme, olja, vassa kanter och rörliga delar. Skadade eller trassliga sladdar ökar risken för elektriska stötar.

- När du använder ett elverktyg utomhus ska du även använda en förlängningssladd för utomhusbruk. Om du använder en sladd för utomhusbruk minskar risken för elektriska stötar.
- Om det är oundvikligt att köra elverktuget i en fuktig miljö använder du en jordfelsbrytare (RCD). Med jordfelsbrytare minskar risken för elektriska stötar.

Personligt skydd

- Var på din vakt, var uppmärksam på vad du gör och använd sunt förnuft när du använder ett elverktyg. Använd inte elverktyg om du är trött, har druckit alkohol eller om du har tagit droger eller mediciner. Ett ögonblick av ouppmärksamhet när du använder ett elverktyg kan leda till allvarlig personskada.
- Använd personlig skyddsutrustning. Bär alltid skyddsglasögon. Lämplig skyddsutrustning som ansiktsmask, halkfria skyddsskor, hjälm eller hörselskydd minskar risken för personsador.
- Förebygg att maskinen startar oavsiktligt. Se till att strömbrytaren är frånslagen innan du ansluter elverktuget till en strömkälla och/eller ett batteri samt innan du tar upp eller bär verktyget. Risken för olyckor är stor om du bär elverktyg med fingret på strömbrytaren eller tillför ström till elverktyg med strömbrytaren påslagen.
- Ta bort eventuella justeringsnycklar eller skiftnycklar innan du slår på verktyget. Nycklar som lämnas kvar i elverktugets rörliga delar kan orsaka personskada.
- Sträck dig inte för långt. Ha alltid ett stadigt fotfäste och god balans. Det ger dig större kontroll över elverktuget i oväntade situationer.
- Ta på dig ordentliga arbetskläder. Använd inte löst sittande kläder eller smycken. Håll hår och kläder borta från rörliga delar. Lösa kläder, smycken och långt hår kan fastna i rörliga delar.
- Om det finns anordningar för anslutning av enheter för uppsamling av damm, se då till att dessa är ordentligt anslutna och att de används på rätt sätt. Dammuppsamling kan minska dammrelaterad fara.
- Tillåt inte dig själv att känna dig för trygg och bli för avslappnad även om du har erfarenhet av regelbunden användning av verktyg så att du börjar strunta i verktygets säkerhetsprinciper. En slarvig handling kan orsaka allvarlig skada på mindre än en sekund.

Använda och underhålla elverktyg

- Bruka inte våld eller onödig kraft. Använd det elverktyg som är rätt för ditt syfte. Med rätt elverktyg utför du ett bättre och säkrare jobb med den hastighet som elverktuget är utformat för.
- Använd inte elverktuget om du inte kan starta och stänga av det med strömbrytaren. Elverktyg som inte

kan kontrolleras med strömbrytaren är farliga och måste repareras.

- Koppla bort kontakten från strömkällan och/eller ta ut batteriet (om det kan tas bort) innan du gör några justeringar, byter tillbehör eller förvarar elverktuget. Sådana förebyggande säkerhetsåtgärder minskar risken för att elverktuget startas oavsiktligt.
- Förvara elverktyg som inte används utom räckhåll för barn. Se till att personer som inte tidigare har hanterat verktyget, eller som inte har läst instruktionerna, inte använder det. Elverktyg är farliga om de används av ovana användare.
- Underhållning av elverktyg och tillbehör. Kontrollera att rörliga delar ligger i linje och inte kärvar. Kontrollera även om det finns skadade delar eller om det föreligger andra förhållanden som kan påverka elverktugets funktion. Om elverktuget är skadat ska det repareras innan det används igen. Många olyckor sker på grund av att rätt underhåll inte har utförts på elverktuget.
- Håll kapverktyg skarpa och rena. Kapverktyg med vassa eggar som underhålls på rätt sätt kärvar mer sällan och är lättare att styra.
- Använd elverktuget och tillbehör enligt de här instruktionerna. Tänk på att ta hänsyn till arbetsförhållandena och det arbete som ska utföras. Användning av elverktyg andra syften än de avsedda kan resultera i en farlig situation.
- Håll handtagen och greppytorna torra, rena och fria från olja och fett. Hala handtag och greppytor innebär att det inte är säkert att hantera och styra verktyget i oväntade situationer.

Service

- Låt en kvalificerad reparatör som endast använder identiska reservdelar underhålla elverktuget. På så sätt garanterar du att säkerheten kring ditt elverktyg upprätthålls.

Allmänna säkerhetsanvisningar



VARNING: Läs varningsinstruktionerna nedan innan du använder produkten.

- Denna produkt är ett farligt verktyg om du inte är försiktig eller om du använder produkten felaktigt. Den här produkten kan orsaka allvarlig eller livshotande skada för användaren och andra. Det är mycket viktigt att du läser och förstår innehållet i denna bruksanvisning innan du använder produkten.
- Spara alla varningar och instruktioner.
- Följ alla tillämpliga lagar och bestämmelser.
- Användaren och dennes arbetsgivare måste känna till och förebygga risker vid användning av produkten.
- Låt inte någon använda produkten om personen inte har läst och förstått innehållet i bruksanvisningen.

- Använd inte produkten förrän du har fått utbildning om hur du använder den. Se till att alla användare utbildas.
- Låt inte barn använda produkten.
- Låt endast godkända personer använda produkten.
- Användaren ansvarar för olyckor som drabbar andra personer eller deras egendom.
- Använd aldrig produkten om du är trött, sjuk eller om du är påverkad av alkohol, droger eller läkemedel.
- Var alltid försiktig och använd sunt förnuft.
- Denna produkt alstrar ett elektromagnetiskt fält under drift. Detta fält kan under vissa omständigheter ge påverkan på aktiva eller passiva medicinska implantat. För att minska risken för allvarlig eller livshotande skada rekommenderar vi därför personer med medicinska implantat att rådgöra med läkare samt tillverkaren av det medicinska implantatet innan denna produkt används.
- Håll produkten ren. Se till att du kan läsa skyltar och dekaler tydligt.
- Använd inte produkten om den är trasig.
- Gör inga modifieringar av den här produkten.
- Använd inte produkten om det är möjligt att andra personer har modifierat produkten.

Säkerhetsinstruktioner för drift



WARNING: Läs varningsinstruktionerna nedan innan du använder produkten.

- Läs noga igenom bruksanvisningen för det anslutna elverkytget. Se till att du förstår instruktionerna.
- Det finns alltid en risk för stötar från elprodukter. Använd inte produkten vid dåligt väder. Förhindra att kroppen vidrör åskledare och metallföremål. Följ alltid instruktionerna i bruksanvisningen för att förebygga skador.
- Anslut endast produkten till jordade uttag.
- Se till att nätspänningen stämmer med den spänning som anges på produktens typskylt.
- Se till att nätsladden och förlängningsladden inte är skadade och i bra skick.
- Använd inte produkten om nätsladden är skadad. Låt en godkänd serviceverkstad reparera nätsladden eller byta ut den.
- Använd inte en förlängningsladd medan den är upprullad, för att undvika överhettning.
- Låt inte barn använda produkten.
- Lämna inte produkten när motorn är på.
- Koppla alltid bort strömförsörjningen till produkten vid längre avbrott i arbetet.
- Använd inte produkten om du inte kan få hjälp om en olycka inträffar.
- Se till att produkten står på en stabil yta.
- Dra alltid ur nätkontakten innan produkten flyttas.

- Dra inte ur nätsladden om inte motorn är avstängd och har stannat helt.
- Ha alltid utrustning för brandsläckning i närheten.

Personlig skyddsutrustning



WARNING: Läs varningsinstruktionerna nedan innan du använder produkten.

- Använd alltid godkänd personlig skyddsutrustning när du använder produkten. Personlig skyddsutrustning kan inte eliminera skaderisken helt, men den reducerar effekten av en skada vid ett eventuellt olycksfall. Be din återförsäljare om hjälp med att välja rätt personlig skyddsutrustning.
- Kontrollera regelbundet skicket på den personliga skyddsutrustningen.
- Använd en godkänd skyddshjälm.
- Använd godkända hörselskydd.
- Använd godkänt andningskydd.
- Använd godkända ögonskydd med sidoskydd.
- Använd skyddshandskar.
- Använd stövlar med stålhätta och halkfri sula.
- Använd godkända arbetskläder eller motsvarande åtsittande kläder med långa ärmar och långa ben.

Säkerhetsanordningar på produkten



WARNING: Läs varningsinstruktionerna nedan innan du använder produkten.

- Använd inte en produkt med defekta säkerhetsanordningar.
- Kontrollera säkerhetsanordningarna regelbundet. Om säkerhetsanordningarna är defekta ska du prata med din Husqvarna serviceverkstad.

Knapp för maskinstopp

Nödstoppsknappen på kraftaggregatet och på fjärrkontrollen minskar hastigheten på det anslutna elverkytget. Den kopplar också bort elverkytget från strömförsörjningen.

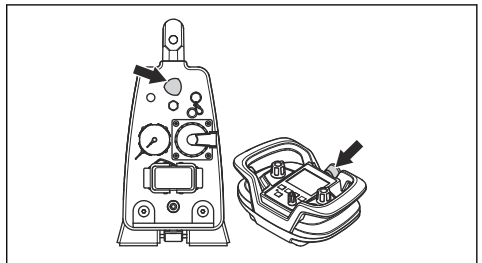

Kontrollera maskinstoppknappen

1. Vrid knappen för maskinstopp på produkten medurs för att säkerställa att den är fränkopplad.
2. Tryck på ON/OFF-knappen på fjärrkontrollen.
3. Tryck in och håll kvar "RETURN"-knappen (A) och vrid vredet (B) medurs för att rotera klingan/vajern.

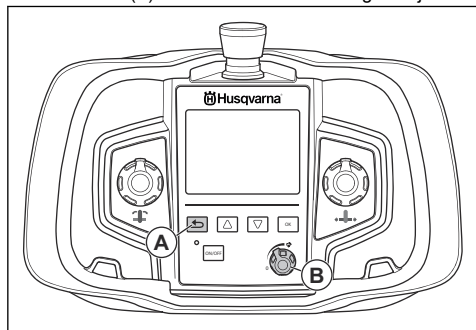

4. Tryck på maskinens stoppknapp på kraftaggregatet för att stoppa klingan.
5. Kontrollera att strömindikatorn på produkten slocknar.
6. Gör på samma sätt för att kontrollera stoppknappen på fjärrkontrollen.

Jordfelsbrytare

Produkten har en integrerad jordfelsbrytare. Jordfelsbrytaren är ett skydd för användaren om ett elfel inträffar.

Kontrollera jordfelsbrytaren



VARNING: Testa alltid jordfelsbrytaren före användning.

1. Anslut produkten till ett jordat trefasuttag.

2. Öppna locket på jordfelsbrytaren för att komma åt strömbrytaren (A) och testknappen (B).

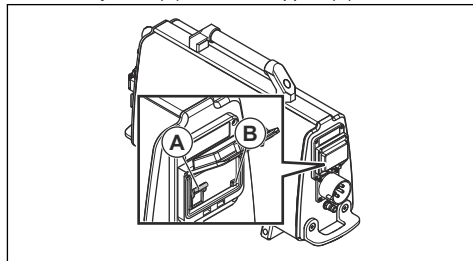

3. Skjut strömbrytaren på jordfelsbrytaren till 1.
4. Tryck på testknappen. Jordfelsbrytaren ska lösa ut och göra enheten spänningslös.
5. Återställ jordfelsbrytaren. Skjut strömbrytaren på jordfelsbrytaren till 0 och sedan till 1.
6. Stäng luckan.

Säkerhetsinstruktioner för underhåll



VARNING: Läs varningsinstruktionerna nedan innan du utför underhåll på produkten.

- Ändringar och/eller tillbehör som inte är godkända kan leda till allvarliga personskador eller dödsfall för användaren eller andra.
- Underhåll produkten dagligen för att se till att den fungerar korrekt. Se *Underhåll på sida 14*.
- Utför inspektion och/eller underhåll med motorn avstängd och nätkontakten fränkopplad.
- Rengör produkten med vatten. Använd inte högtryckstvätt. Rikta inte vattnet mot elkomponenter eller lager.
- Alla reparationer måste utföras av godkänd servicepersonal. Använd endast reservdelar från Husqvarna, eller motsvarande.

Drift

Introduktion



VARNING: Innan du använder produkten måste du läsa igenom och förstå kapitlet om säkerhet.

Översikt över menysystemet

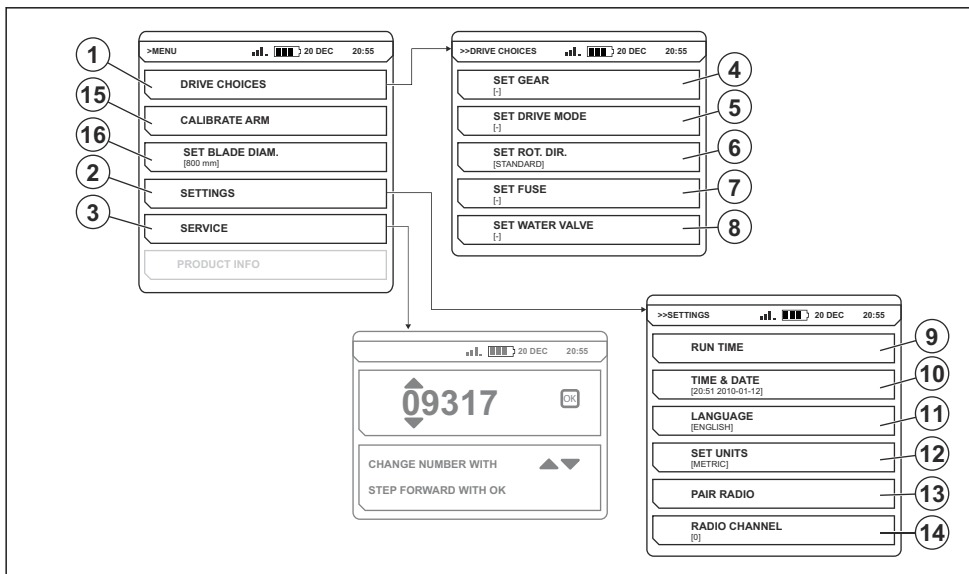

Huvudmeny	Undermeny	Inställning
1. "DRIVE CHOICES"	4. "SET GEAR"	Väggsågen har två mekaniska växlar: 1. (600–900 varv/min) 2. (800–1 200 varv/min)
	5. "SET DRIVE MODE"	Ställ in önskat "DRIVE MODE" för produkten: <ul style="list-style-type: none"> "BLADE" för väggsågning "WIRE" för vajerkapning "CHAIN" för kedjesågning
	6. "SET ROT. DIR."	Stoppa produkten innan klingans riktning ändras. Välj mellan: <ul style="list-style-type: none"> "STANDARD" "REVERSE"
	7. "SET FUSE"	Produkten måste vara ansluten till en 32 A-säkring för att full uteffekt ska kunna användas. Med en säkring med lägre märkeffekt måste uteffekten vara lägre för att inte överbelasta säkringen. Välj tillämpligt märkvärde för säkringen som är relaterat till den anslutna produkten: <ul style="list-style-type: none"> 16 A 25 A 32 A
	8. "SET WATER VALVE"	Vattenflödet justeras med kulventilen vid vattenanslutningens inlopp. Välj rätt vattenreglering: <ul style="list-style-type: none"> "ON" – vattenventilen är alltid öppen. "AUTO" – vattenventilen öppnas när vredet vrids från sitt stängda läge.

Huvudmeny	Undermeny	Inställning
2. "SETTINGS"	9. "RUN TIME"	<ul style="list-style-type: none"> "TIME COUNTER" – en stoppmonitor räknar den tid som klingan eller vajern roterar under drift när minst matning 1 är på. "CLEAR RUNTIME" – frigör stoppmonitorn. "CURRENT RUNTIME" – visar aktuell körtid.
	10. TID OCH DATUM	<ul style="list-style-type: none"> "SET TIME" – ställ in aktuell tid. "SET DATE" – ställ in aktuellt datum. "TIME FORMAT" – välj tidsformat: <ul style="list-style-type: none"> 12 tim 24 tim "DATE FORMAT" – välj datumformat: <ul style="list-style-type: none"> "YYYY-MM-DD" "YYYY/DD/MM" "DD/MM/YYYY"
	11. "LANGUAGE"	Välj displayspråk.
	12. "SET UNITS"	Välj enhet för fjärrkontrollen: <ul style="list-style-type: none"> "AMERICAN" "METRIC"
	13. PARKOPPLA RADIO	Anslut fjärrkontrollen till produkten.
	14. RADIOKANAL	Om användaren upplever störningar eller signalförlust måste radiokanalen för fjärrkontrollen och kraftaggregatet ändras. För att ställa in radiokanalen måste fjärrkontrollen anslutas till kraftaggregatet med en CAN-busskabel. Välj rätt radiokanal: <ul style="list-style-type: none"> 0 (2,410 GHz) 1 (2,415 GHz) ... 11 (2,465 GHz)
3. "SERVICE"		Menyn "SERVICE" är låst med lösenord. Endast servicepersonal har behörighet att göra justeringar i menyn "SERVICE".
15. "CALIBRATE ARM"		Kalibreringsmenyn används för att kalibrera svängarmens placering. Använd svängarmens placering för att beräkna aktuellt skärdjup.
16. "SET BLADE DIAMETER"		Justeringen av klingdiameter används för att beräkna skärdjupet.

Innan du använder produkten

- Läs igenom bruksanvisningen noggrant och se till att du förstår instruktionerna.
- Utför daglig skötsel. Se *Dagligt underhåll på sida 14*.
- Se till att endast godkända personer befinner sig inom arbetsområdet, annars finns risk för allvarlig skada.
- Använd personlig skyddsutrustning. Se *Personlig skyddsutrustning på sida 6*.

Fjärrkontrollens batteri

Notera: Du måste ladda fjärrkontrollens batteri innan du använder fjärrkontrollen för första gången.

Fjärrkontrollens batteri är ett litiumjonbatteri. Använd endast originalbatterier till produkten. Prata med en godkänd återförsäljare för mer information.

Ett fulladdat fjärrkontrollbatteri kan användas i högst 8–10 timmar. Vid kall väderlek minskar fjärrkontrollbatteriets kapacitet och drifttid.

Fjärrkontrollbatteriets drifttid minskar också om displayen är på.

Kassera ett skadat fjärrkontrollbatteri hos närmaste servicecenter eller lämna in det på en lämplig plats.

Ta bort och sätt i fjärrkontrollens batteri på fjärrkontrollens baksida.

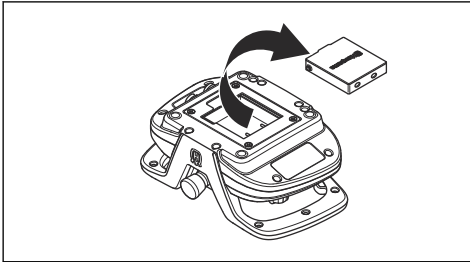

Ladda fjärrkontrollens batteri



OBSERVERA: Håll laddaren till fjärrkontrollens batteri torr och skyddad mot temperaturvariationer.

1. Anslut laddaren till ett eluttag.
2. Anslut fjärrkontrollens batteri till laddaren. Se till att lampan på laddaren tänds och lyser orange.

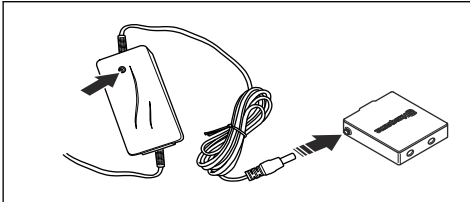

3. Ladda fjärrkontrollens batteri i cirka 2–3 timmar så att det blir fulladdat.
4. Ta bort laddaren när fjärrkontrollens batteri är fulladdat och lampan lyser grönt.

Fjärrkontrollen

Använd "RETURN"-knappen (A) när du vill gå tillbaka i menyn. Använd pilknapparna (B) för att gå upp och ned i menyerna och "OK"-knappen (C) för att bekräfta ett val.

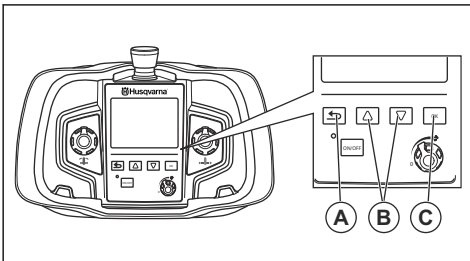

Radiokommunikationssystem

Innan du kan använda det anslutna elverktyget måste du parkoppla fjärrkontrollen och kraftaggregatet.

Fjärrkontrollen kan endast användas för att styra det anslutna kraftaggregatet.

Om den medföljande fjärrkontrollen byts ut måste du parkoppla fjärrkontrollen och kraftaggregatet igen.

Om du behöver växla fjärrkontrollerna mellan två kraftaggregat måste du parkoppla den utbytta fjärrkontrollen och kraftaggregatet.

Parkoppla fjärrkontrollen och kraftaggregatet

1. Anslut fjärrkontrollen till kraftaggregatet med medföljande CAN-busskabel.

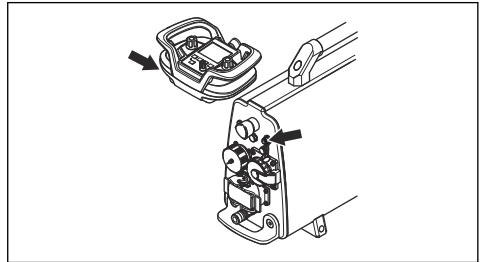

2. Dra åt kabelkontaktens skruvar för hand.
3. Vänta tills fjärrkontrollen startas och huvudmenyn visas på displayen.
4. Tryck på "OK"-knappen för att komma till huvudmenyn.

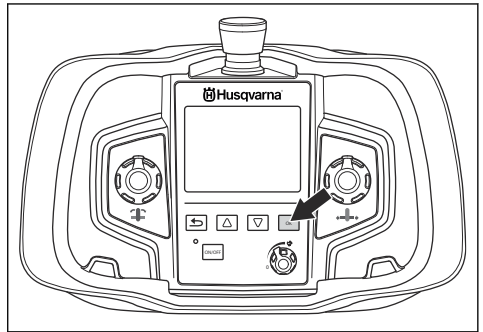

5. Leta reda på menyn "SETTINGS" med pilknapparna och tryck sedan på "OK"-knappen.

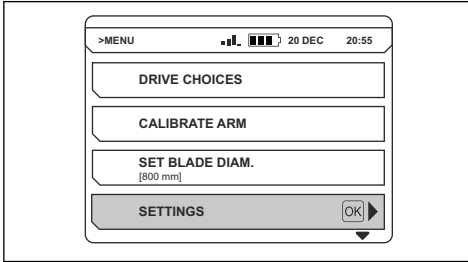

6. Leta reda på "PAIR RADIO" med pilknapparna och tryck sedan på "OK"-knappen.

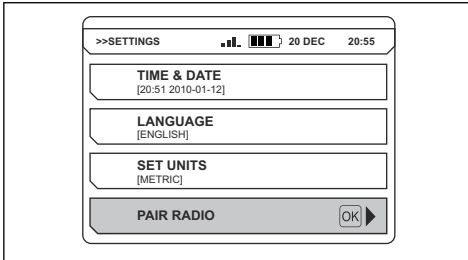

Notera: Ett meddelande på displayen visar om parkopplingen har utförts eller inte. Om du inte kan parkoppla fjärrkontrollen och kraftaggregatet kan du läsa *Felsökning av väggsåg på sida 15*.

Produktens strömkälla

Kraftaggregatet måste vara anslutet till en 32 A-säkring för att full uteffekt ska kunna användas. Med en säkring på 16 A eller 25 A är den tillgängliga uteffekten lägre. Du måste välja en lämplig säkring i fjärrkontrollens menysystem.

Vid lägre spänning minskar den tillgängliga uteffekten linjärt ned till 80 %. Se *Tekniska data på sida 18* för mer information.

Bensingenerator som strömkälla



OBSERVERA: En generator som ger högre inspänning än vad som anges i spänningsintervallet kan skada kraftaggregatet.

En generator som drivs med bensin kan användas som strömkälla om den kan ge tillräckligt med ström. Se *Tekniska data på sida 18* för typiska generatordriftsvillkor. Generatoren måste vara jordad för att förhindra skador på kraftaggregatet.

Ansluta en strömkälla till kraftaggregatet



OBSERVERA: Anslut inte produkten till en strömkälla utan en tillämplig säkring.

1. Anslut nätsladden från strömkällan till produktens eluttag.

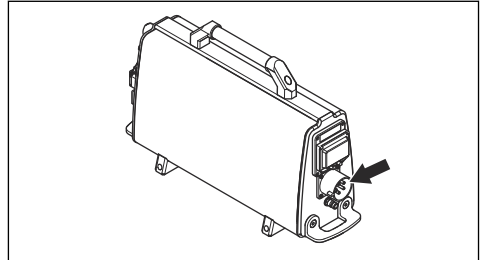

2. Använd fjärrkontrollen för att välja rätt säkring. I menysystemet väljer du "DRIVE CHOICES" och sedan "SET FUSE".
3. Välj rätt säkring.

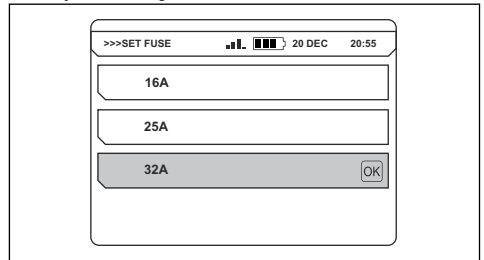

Andra programvarjusteringar

Utför dessa justeringar innan du använder produkten:

Notera: Se *Översikt över menysystemet på sida 8* för mer information.

- Ställ in tid och datum. Välj menyn "SETTINGS" och sedan "TIME & DATE".
- Ställ in rätt displayspråk. Välj menyn "SETTINGS" och sedan "LANGUAGE".
- Ställ in de måttenheter som behövs. Välj menyn "SETTINGS" och sedan "SET UNITS".

Så här ansluter du vattenförsörjningen



OBSERVERA: Använd endast rent vatten för att förhindra att smuts orsakar en blockering i vattensystemet.

Notera: Kylvattnet stannar inte vid strömavbrott.

Notera: Produkten har en elektrisk vattenventil som stängs när produkten startar. När produkten kopplas

bort från strömmen öppnas vattventilen så att kylvattnet tappas ut. Detta för att förhindra att vattnet inuti produkten fryser.

1. Anslut vattenslangen till vattenanslutningens inlopp på produkten.

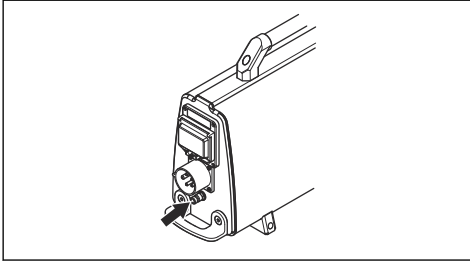

2. Anslut vattenanslutningens utlopp på produkten till elverktyget.

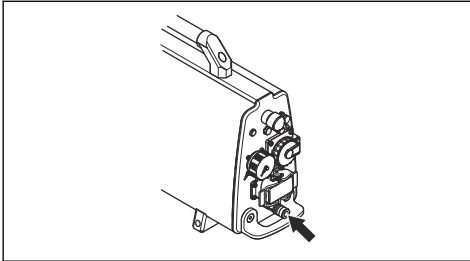

3. Information om att justera flödet av kylvatten till elverktyget finns i elverktygets bruksanvisning.
4. Se *Tekniska data på sida 18* för maximalt vattentryck.

Ansluta elverktyg

1. Använd den övre anslutningen (A) för PRIME - produkter.

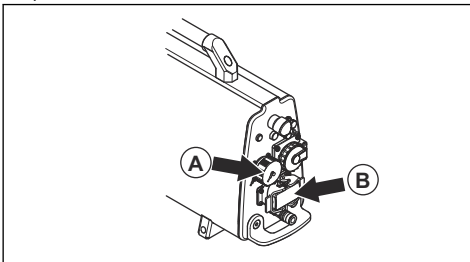

2. Använd den nedre anslutningen (B) för att ansluta till väggsågar.
3. Mer information finns här: *Tekniska data på sida 18*.

Starta produkten

1. Öppna vattentillförseln till produkten.

2. Vrid maskinens stoppknapp på kraftaggregatet och på fjärrkontrollen medurs för att avaktivera den.

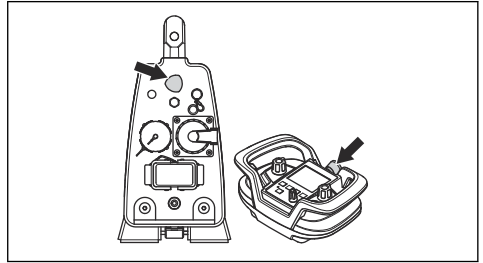

3. Tryck på ON/OFF-knappen för att starta fjärrkontrollen. Detta startar även det anslutna elverktyget. Information visas på displayen. Mer information finns i det anslutna elverktygets bruksanvisning.

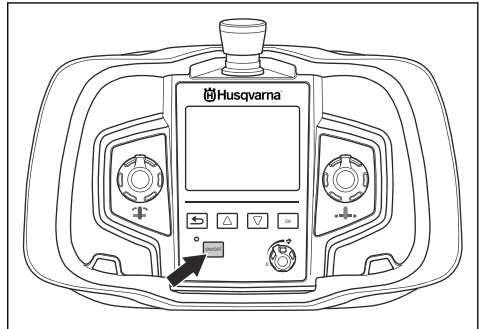

Starta produkten med en väggsåg ansluten

Utför proceduren i avsnittet *Starta produkten på sida 12* innan du utför den här proceduren.



WARNING: En högre hastighet än den rekommenderade kan leda till skador på produkten samt personskador.

Väggsågen har två mekaniska växlar. Mer information om rekommenderade klingor och hastigheter finns i väggsågens bruksanvisning.

1. Välj menyn "DRIVE CHOICES" och sedan "SET GEAR".

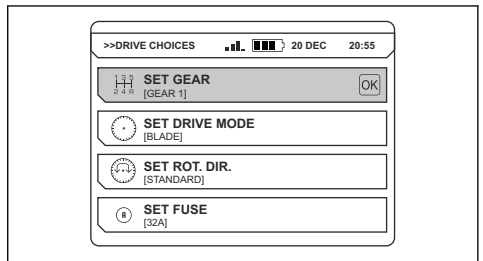

- Välj rätt växel. Se *Översikt över menysystemet på sida 8*.
- Välj menyn "DRIVE CHOICES" och sedan "SET DRIVE MODE".
- Välj tillämpligt "DRIVE MODE". Produkten kan användas för väggsågning, kedjesågning eller vajersågning.

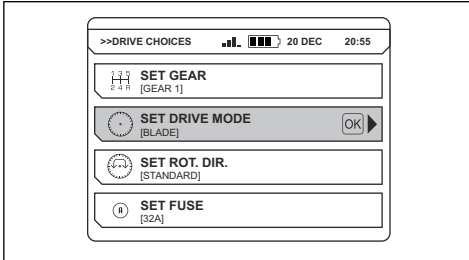

- Välj menyn "CALIBRATE ARM". Svängarmen kalibreras. Se *Översikt över menysystemet på sida 8*
- Välj menyn "SET BLADE DIAMETER" och ange rätt klingdiameter.

Notera: Djupindikeringen på displayen stämmer endast om du kalibrerar armen och anger rätt klingdiameter. Detta gör också att motorsågsadaptorn fungerar som den ska.

Notera: Du kan välja menyn "SET DRIVE MODE" från huvudmenyn med pilknapparna.

Använda produkten med fjärrkontrollen

Dessa arbetsrutiner gäller för väggsågar med klinga, vajer eller kedja. Använd vreden på fjärrkontrollen för att utföra följande åtgärder:

- Längsgående rörelse: Vredet används för att flytta väggsågen längs skenan.

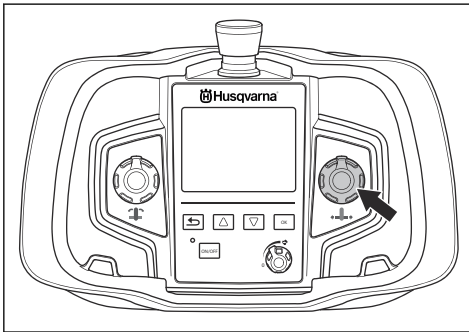

- Armrörelse: Vredet används för att flytta svängarmen och justera kapdjupet.

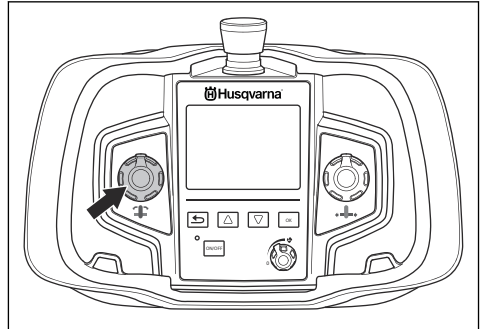

- Rotera skärutrustningen och reglera dess hastighet. Med "RETURN"-knappen (A) startas skärutrustningen och med vredet (B) justeras skärutrustningens rotationshastighet.

Håll in "RETURN"-knappen (A) och vrid vredet (B) medurs för att öka skärutrustningens rotationshastighet.

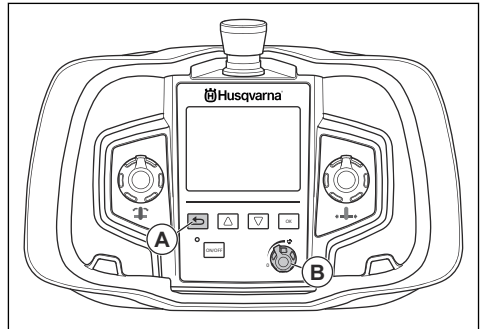

- För att stoppa skärutrustningen vrids du det vred som styr hastigheten moturs till läget 0.

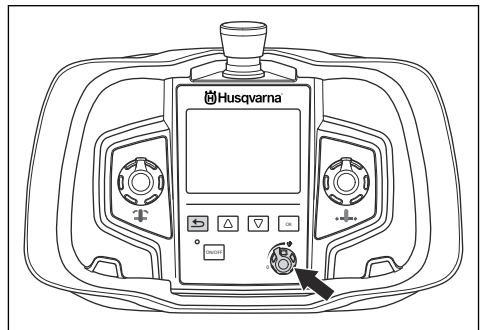

Se handboken som medföljer väggsågen för ytterligare instruktioner om sågprocedurer.

Stoppa produkten



VARNING: Stäng alltid vattentillförseln till produkten när den inte är ansluten till strömförsörjningen.

1. För att stoppa klingen vrid du det vred som styr hastigheten moturs till läget 0.

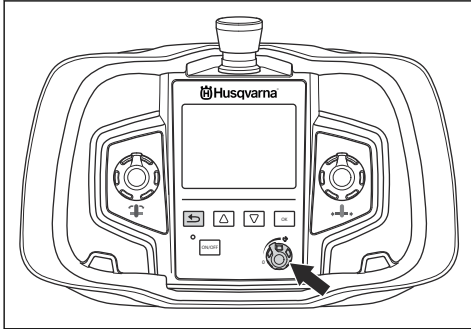

2. Stäng vattentillförseln till produkten. Om kylvattnet är inställt på "AUTO" stoppas vattentillförseln automatiskt.
3. Stoppa fjärrkontrollen genom att trycka på "ON/OFF"-knappen.

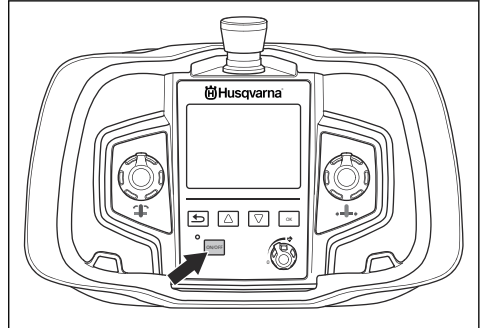

4. Tryck på nödstoppknappen för att stoppa produkten.

Underhåll

Introduktion



VARNING: Läs och förstå säkerhetskapitlet innan du utför underhåll på produkten.

Dagligt underhåll



VARNING: Koppla bort produkten från strömförsörjningen och vänta minst fem minuter innan du utför underhåll.



OBSERVERA: Undvik att använda högtrycksvätt när du rengör maskinen. Det

höga trycket kan skada tätningarna och göra att vatten och smuts tränger in i produkten.

- Kontrollera säkerhetsutrustningen. Se till att den inte har skador. Se *Säkerhetsanordningar på produkten på sida 6*.
- Se till att nätsladden och förlängningskabeln är i gott skick och inte skadade.
- Se till att vattenslangen och vattenkopplingarna är i gott skick och att de inte har skador.
- Rengör alltid produkten efter arbetsdagens slut. Använd en grov handhållen borste eller en stor målarpensel.
- Håll kontaktdon och stift rena. Rengör med en trasa eller borste.
- Se till att vattensystemet inte är skadat.

Felsökning

Felmeddelanden – väggsåg

Vid fel visas en felkod (A) och ett felmeddelande (B) på fjärrkontrollens display.

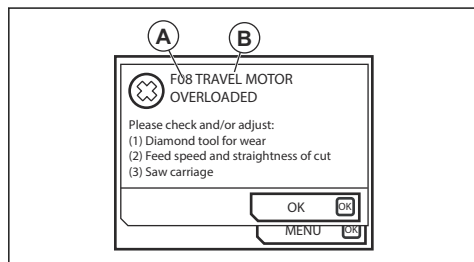

Utför den procedur som visas på displayen eller prata med en godkänd Husqvarna-återförsäljare. Tryck på "OK"-knappen för att ta bort felmeddelandet.

Om du stänger felmeddelandet och det inte visas på displayen igen kan du fortsätta att använda produkten.

Se *Felsökning av väggsåg* på sida 15 eller prata med en godkänd Husqvarna-återförsäljare om felmeddelandet visas igen. Om det behövs ska du uppdatera kraftaggregatets programvara.

Felsökning av väggsåg

Felkod	Felmeddelande	Möjligt fel	Möjlig lösning
F01	"MOTOR OVERHEATED"	Det finns inte tillräckligt med kylvattenflöde till sågmotorn.	Kontrollera att kylvattnet flödar till sågmotorn. Temperaturen måste vara högst 25 °C och vattenflödet måste vara minst 3,5 l/minut.
F02	"POWER PACK OVERHEATED"	Det finns inte tillräckligt med kylvattenflöde till kraftaggregatet.	Kontrollera att kylvattnet flödar till kraftaggregatet. Temperaturen måste vara högst 25°C och vattenflödet måste vara minst 3,5 l/minut. Om meddelandet visas när den anslutna produkten startas ska du öppna menyn "Water coolant" och välja "ON". Låt kylvattnet flöda till kraftaggregatet i en minut innan du startar kraftaggregatet igen.
F03	"LOW VOLTAGE"	Låg spänning till kraftaggregatet.	Kontrollera spänningen under drift. Kontrollera att alla tre faser är strömsatta. Kontrollera att produktens matningskablar har tillräcklig kabelarea.
F04	"HIGH VOLTAGE"	Hög spänning till kraftaggregatet.	Kontrollera spänningen under drift. Det här meddelandet visas vanligtvis när produkten strömförsörjs av en generator.
F05	"OVER CURRENT"	Sågmotorn är överbelastad.	Kontrollera att nätsladden är korrekt installerad och att den inte är skadad.
F06	"NO HALL-SENSOR LENGTH"	Det är fel på HALL-sensorkortet för rörelser.	Vänd dig till en serviceverkstad.
F07	"NO HALL-SENSOR ARM"	Det är fel på HALL-sensorkortet för rörelser i djupled.	Vänd dig till en serviceverkstad.
F08	"TRAVEL MOTOR OVERLOADED"	Drivmotorn är överbelastad.	Vrid vredet till läget 0 för att återställa produkten. Om felmeddelandet återkommer beror det på att diamantverktyget inte är vasst eller att sågvagnen inte är rätt justerad. Rengör skenorna och smörj drevet. Om felmeddelandet är kvar kontaktar du en serviceverkstad.
F09	"DEPTH MOTOR OVERLOADED"	Djupmotorn är överbelastad.	Vrid vredet till läget 0 för att återställa produkten. Om felmeddelandet återkommer är diamantverktyget inte vasst. Om felmeddelandet är kvar kontaktar du en serviceverkstad.
F10	"BLADE JAM"	Klingan kan inte rotera.	Mata ut klingan ur sågsnittet och starta om produkten.

Felkod	Felmeddelande	Möjligt fel	Möjlig lösning
F11	"GROUND FAULT OR NO SAW HEAD"	Produkten/sågen har felaktig jordning eller så är ingen sågenhet ansluten till produkten.	Kontrollera produktens elanslutning. Kontrollera att sågenheten är ansluten till produkten. Om felmeddelandet är kvar kontakta du en serviceverkstad.
F12	"NON-COMPATIBLE SAW UNIT"	En felaktig sågenhet är ansluten till produkten.	Anslut en kompatibel sågenhet till produkten.
F13	"NO CONTACT CHECK CAN-CABLE"	Det finns ingen anslutningssignal mellan kraftaggregatet och fjärrkontrollen.	Byt ut CAN-busskabeln.
F14	"NO RADIO CONTACT"	Det finns ingen radiosignal mellan fjärrkontrollen och kraftaggregatet.	Kontrollera att kraftaggregatet är i drift och att den gröna lampan lyser. Om felmeddelandet är kvar kontakta du en serviceverkstad. Produkten kan användas med CAN-busskabeln ansluten mellan kraftaggregatet och fjärrkontrollen.
F15	"NO DSP RESPONSE"	Internt fel i kraftaggregatet.	Vänd dig till en serviceverkstad.

Felsökning – PRIME -verktyg

Felkod	Felmeddelande	Eventuella fel	Möjliga åtgärder
F0101	Det finns en överbelastning.	Det finns en överbelastning på verktyget i drift.	Vänd dig till en serviceverkstad.
FXX08*1	Motortemperaturen är hög.	Motortemperaturen är för hög.	Öka flödet av kylvatten. Använd rent vatten för att förhindra blockering i vattenkanalerna. Se <i>Tekniska data på sida 18</i> för specifikationer gällande vattenflöde, temperatur och tryck.
F0112	Låg inspänning.	Inspänningen är för låg.	Se minsta inspänning i handboken.
F0113	Hög inspänning.	Inspänningen är för hög.	Se högsta inspänning i handboken.
FXX14*	Fel i verktygets temperaturgivare.	Avbrott eller kortslutning i temperaturgivaren.	Vänd dig till en serviceverkstad.
F0118	Det finns ett maskinvarufel.	N/A	Vänd dig till en serviceverkstad.
F0119	Produktens temperatur är för hög.	Produkten är för varm.	Öka flödet av kylvatten. Använd rent vatten för att förhindra blockering i vattenkanalerna. Se <i>Tekniska data på sida 18</i> för specifikationer gällande vattenflöde, temperatur och tryck.
F0130	Det finns ett allmänt fel.	Klingan rör sig inte fritt.	Stoppa produkten och lossa klingan.

Transport och förvaring

Transport av produkten

- Se till att produkten är säkert fastsatt under transport för att förhindra transportskador och olyckor.

- Stanna alltid produkten och dra ur nätsladden innan du flyttar produkten.
- Koppla alltid bort elverktyget och elverktygets sladd före transport.

¹ XX: olika siffror beroende på vilket verktyg som är anslutet till kraftaggregatet.

Förvaring av produkten

- Förvara produkten i ett låst utrymme för att förhindra åtkomst för barn eller personer som inte är behöriga.
- Förvara produkten på en torr plats.
- Se till att temperaturen inte är lägre än -25 °C eller högre än 50 °C .

Tekniska data

Tekniska data

PP 492	
Märkspänning	380-480
Max. uteffekt, kVA	20
Märkström, A	16/25/32
Inspänning, V/Hz	380-480/50-60
Utgående spänning, V/Hz	340/0-500
Sekundär utspänning, V/Hz	24/0-500
Strömförsörjning	3P+PE+N
Enfasuttag, V	230
Rekommenderad kabelarea, 32 A	
Längd, m/fot	Kabelarea, mm²/AWG
0-30/0-100	6/10
30-60/100-200	10/8
60-100/200-300	16/6
Effektgenerator	
kVA min (400 V/16 A)	12
kVA min (400 V/25 A)	20
kVA min (400 V/32 A)	25
Vikt	
Kraftaggregat, kg/lb	25,8/56
Fjärrkontroll, med batteri, utan bärrem, kg/lb	2,4/1,1
Vattenkyllning	
Max. kylvattentemperatur vid 3,5 l/min, °C/0,92 gal/min, °F	25/77
Max. kylvattentryck, bar/psi	7/102
Styrsystem	
Typ av styrning	Fjärrstyrning
Signalöverföring	Trådlöst/kabel
Frekvensband för verktyget, GHz	2,400-2,480
Maximal utsänd radiofrekvenseffekt, dBm/mW	4/2,5

Produktens mått PP 492

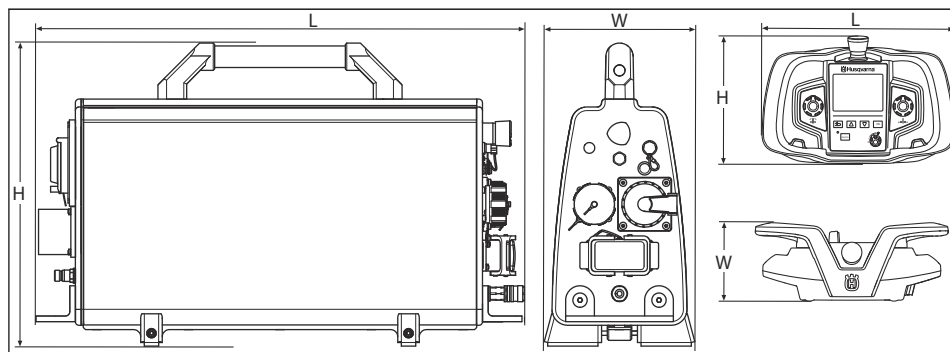

Dimension	Kraftaggregat (mm/tum)	Fjärrkontroll (mm/tum)
L	680/26,8	285/11,2
H	422/16,6	191/7,5
W	205/8,1	124/4,9

Service

Introduktion



WARNING: Endast godkända serviceverkstäder får reparera produkten. Detta för att förhindra att olyckor inträffar för användarna.

Godkänt servicecenter

Du hittar ditt närmaste servicecenter som är godkänt för Husqvarna Construction Products via webbplatsen www.husqvarnacp.com.

EG-försäkran om överensstämmelse

EG-försäkran om överensstämmelse

HCP-PP492-1

Vi, **Husqvarna AB**, 561 82 Huskvarna, Sverige, tel:
+46-36-146500, försäkrar på eget ansvar att produkten:

Beskrivning	Aggregat
Varumärke	Husqvarna
Typ/Modell	PP 492
Identifiering	Serienummer daterade 2020 och framåt

uppfyller alla krav i följande EU-direktiv och förordningar:

Direktiv/förordning	Beskrivning
2014/53/EU	"angående radioutrustning"
2011/65/EU	"om begränsning av vissa farliga ämnen"

och att följande harmoniserade standarder och/eller tekniska specifikationer tillämpas:

- EN ISO 12100:2010
- EN 61000-6-4:2007+A1:2011
- EN 61000-6-2:2005/C1:2005
- EN 60204-1:2006+A1:2009
- ETSI EN 301 489-1 V2.1.1
- ETSI EN 301 489-17 V3.1.1
- ETSI EN 300 328 V2.1.1

Partille, 2020-02-03

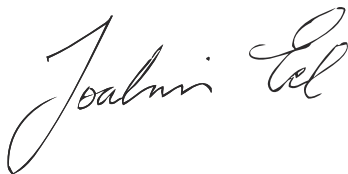

Joakim Ed

Vice ordförande

Concrete Sawing, Drilling & Light Demolition

Husqvarna AB, Construction Division

Ansvarig för teknisk dokumentation

Indhold

Indledning.....	21	Transport og opbevaring.....	37
Sikkerhed.....	23	Tekniske data.....	37
Drift.....	27	Service.....	39
Vedligeholdelse.....	34	EU-overensstemmelseserklæring.....	40
Fejlfinding.....	35		

Indledning

Produktbeskrivelse

Produktet består af en strømpakke og en fjernbetjening. Produktet kan anvendes sammen med mange forskellige slags Husqvarna-elværktøj:

- Fjernbetjeningen bruges til at styre det tilsluttede elværktøj.
- Fjernbetjeningen har et 3,5" digitalt farvedisplay.
- Produktet afkøles med vand. Fjernbetjeningen styrer den elektriske vandventil.
- Tilslut produktet til en 400/480 V strømforsyning med en 32/30 A sikring.

Anvendelsesformål

Dette produkt bruges til at betjene Husqvarna-elværktøj med en højfrekvensmotor. Al anden anvendelse er ikke korrekt.

Produktet afkøles med vand. Brug udelukkende produktet med vand.

Produktet anvendes til industriel brug af brugere med erfaring.

Modellen PP 492 har et nyt PRIME -stik. Hvis dit PRIME -værktøj ikke har dette nye PRIME -stik, skal du bruge et adapterkabel. Et godkendt serviceværksted kan opgradere PRIME -værktøjet med det nye PRIME -stik.

Produktoversigt

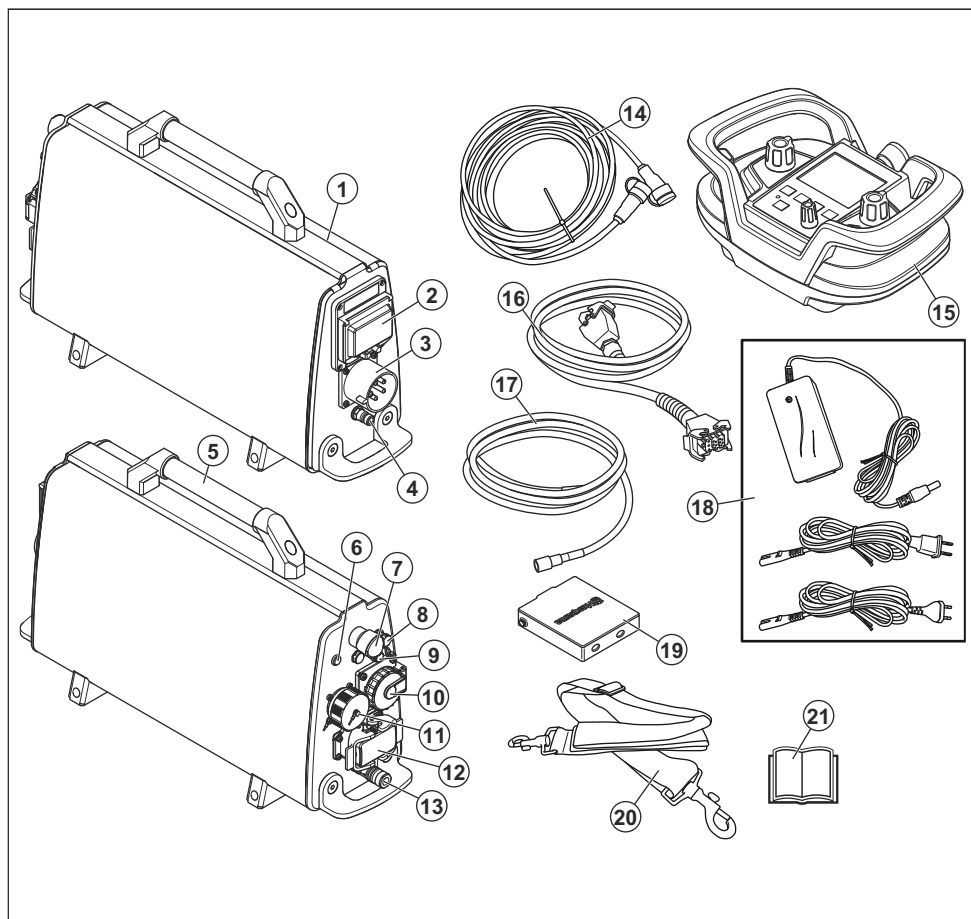

- | | |
|--|---|
| <ol style="list-style-type: none"> 1. Strømpakke 2. Fejlstrømsafbryder 3. Stikkontakt 4. Vandtilslutning, tilløb 5. Håndtag 6. Strømindikator 7. Maskinstopknap 8. CAN-busstik 9. Automatisk sikring, 16 A (kun på 5-benede produkter) 10. Enkeltfasestik (kun 5-benede produkter) 11. PRIME -stik 12. Vægsavsstik 13. Vandtilslutning, afløb 14. CAN-buskabel | <ol style="list-style-type: none"> 15. Fjernbetjening 16. Ej-ledning 17. Vandslange 18. Batterioplader 19. Batteri til fjernbetjening (2 stk.) 20. Justerbar skulderrem 21. Brugervejledning |
|--|---|

Symboler på produktet



ADVARSEL: Skødesløs eller forkert brug kan medføre personskaade eller dødsfald for brugeren eller andre.



Læs brugsanvisningen grundigt, og sørg for at have forstået indholdet, inden du bruger produktet.



Bær altid høreværn, øjenværn og åndedrætsværn.



Kontrol og/eller vedligeholdelse skal udføres med motoren slukket og strømstikket trukket ud af stikkontakten.



Strømførende dele.



Dette produkt er i overensstemmelse med gældende EU-direktiver.



Dette produkt er i overensstemmelse med gældende australske og newzealandske

bestemmelser vedrørende elektromagnetisk kompatibilitet.



China RoHS Environment-Friendly Use Period (EUPF)-symbol.



Produktet og produktballagen er ikke almindeligt husholdningsaffald. Aflever det på en genbrugsstation til elektrisk og elektronisk udstyr.

Bemærk: Andre symboler/etiketter på produktet refererer til specifikke krav for certificering på nogle markeder.

Produktansvar

Som nævnt i produktansvarsbestemmelserne hæfter vi ikke for skader forårsaget af vores produkt, hvis:

- produktet er forkert repareret.
- produktet er repareret med dele, der ikke er fra producenten eller ikke er godkendt af producenten
- produktet har tilbehør, der ikke er fra producenten eller ikke er godkendt af producenten.
- produktet ikke er repareret på et godkendt servicecenter eller af en godkendt myndighed.

Sikkerhed

Sikkerhedsdefinitioner

Advarsler, forholdsregler og bemærkninger bruges til at pege på særligt vigtige dele af brugsanvisningen.



ADVARSEL: Bruges, hvis føreren udsætter sig selv eller omkringstående personer for risiko for personskade eller dødsfald ved tilsidesættelse af instruktionerne i brugsanvisningen.



BEMÆRK: Bruges, hvis der er risiko for skader på produktet, andre materialer eller det omgivende område ved tilsidesættelse af instruktionerne i brugsanvisningen.

Bemærk: Bruges til at give yderligere oplysninger, der er nødvendige i en given situation.

Generelle sikkerhedsadvarsler om elværktøj



ADVARSEL: Læs alle sikkerhedsadvarsler, instruktioner, illustrationer og specifikationer, der følger med dette elværktøj. Hvis du ignorerer de nedenfor anførte instruktioner,

kan det medføre elektrisk stød, brand og/eller alvorlige skader.

Bemærk: Opbevar alle advarsler og instruktioner til senere brug. Betegnelsen "elværktøj" i advarslerne henviser til dit værktøj, som drives af strøm fra elektricitetsnettet (med ledning) eller fra batteri (ledningsfrit).

Sikkerhed i arbejdsområdet

- **Hold arbejdsområdet rent og godt oplyst.** Rodede eller mørke områder er en invitation til ulykker.
- **Betjen ikke elværktøj i områder med eksplosionsfare som f.eks. i nærheden af brændbare væsker, luftarter eller støv.** Elværktøj danner gnister, som kan antænde støv eller dampe.
- **Hold børn og tilskuere borte, mens elværktøjet betjenes.** Distraction kan få dig til at miste styringen.

Elektrisk sikkerhed

- **Stikket på elværktøjet skal passe til stikkontakten. Man må aldrig ændre på stikket.** Uændrede stik og passende stikkontakter reducerer risikoen for elektrisk stød.
- **Undgå kropskontakt med jordede genstande som f.eks. rør, radiatorer, komfurer og køleskabe.** Der er

øget risiko for elektrisk stød, hvis din krop har forbindelse til jord.

- **Udsæt ikke elværktøj for regn eller våde omgivelser.** Vand, som trænger ind i et elværktøj, forøger risikoen for elektrisk stød.
- **Behandl kablet forsigtigt. Benyt aldrig kablet til at bære eller trække i elværktøjet eller til at trække stikket ud. Hold ledningen væk fra varme, olie, skarpe kanter eller bevægelige dele.** Beskadede eller filtrerede kabler øger risikoen for elektrisk stød.
- **Når du betjener et elværktøj udendørs, skal du benytte en forlængerledning, der egner sig til udendørs brug.** Brug af en ledning, der er egnet til udendørs brug, reducerer risikoen for elektrisk stød.
- **Hvis ikke man kan undgå at anvende et elværktøj på fugtige steder, skal man anvende et stik, der er beskyttet af en fejlstrømsafbryder.** Brug af et kabel med fejlstrømsafbryder nedsætter risikoen for elektrisk stød.

Personlig sikkerhed

- **Vær altid opmærksom, hold øje med, hvad du foretager dig, og benyt sund fornuft, når du betjener elværktøj. Benyt ikke elværktøj, hvis du er træt eller er påvirket af narkotika, alkohol eller medicin.** Et øjeblik uopmærksomhed under betjening af elværktøj kan resultere i alvorlig personskade.
- **Bær personligt beskyttelsesudstyr. Brug altid beskyttelsesbriller.** Beskyttelsesudstyr som støvmaske, skridsikre sikkerhedssko, beskyttelseshjelm eller høreværn, som benyttes til de relevante formål vil nedsætte risikoen for personskade.
- **Sørg for at forhindre uønsket start af værktøjet. Sørg for, at kontakten er i frakoblet position, før du tilslutter produktet til strømkilden og/eller batterienheden, samt når du tager eller bærer produktet.** At bære elværktøj med fingeren på kontakten eller at sætte strøm til elværktøj med tændt kontakt er en invitation til ulykker.
- **Fjern alle indstillingsnøgler eller tænger, før elværktøjet tændes.** En tang eller nøgle, der efterlades på en roterende del af elværktøjet, kan forårsage personskade.
- **Stræk dig ikke for langt. Sørg for altid at have godt fodfæste og god balance.** Det sikrer bedre kontrol med elværktøjet i uventede situationer.
- **Bær det korrekte tøj. Undgå at bære løstsiddende tøj eller smykker. Hold hår og tøj væk fra bevægelige dele.** Løst tøj, smykker eller langt hår kan blive fanget af bevægelige dele.
- **Hvis der forefindes udstyr til støvudsugning og -opsamling, skal du sikre, at det er tilsluttet, og at det bruges korrekt.** Brug af støvopsamling kan nedbringe støvrelaterede farer.
- **Lad ikke erfaringen fra tidligere brug af værktøjer gøre dig eftergivende, så du ignorerer sikkerhedsprincipperne for værktøj.** En uforsigtig

handling kan give alvorlige skader på en brøkdæl af et sekund.

Brug og pleje af elværktøj

- **Brug ikke magt ved brug af elværktøjet. Brug det korrekte elværktøj til din opgave.** Det korrekte elværktøj udfører arbejdet bedre og mere sikkert ved den norm, som det er konstrueret til.
- **Benyt ikke elværktøjet, hvis kontakten ikke kan slå til og fra.** Ethvert stykke elværktøj, som ikke kan styres med kontakten, er farligt og skal repareres.
- **Tag stikket ud af stikkontakten og/eller fjern batterienheden, hvis den kan tages ud, fra elværktøjet, før du foretager justeringer, skifter tilbehør eller sætter det til opbevaring.** Denne form for forebyggende sikkerhedsforanstaltninger nedsætter risikoen for, at elværktøjet startes ved et uheld.
- **Opbevar elværktøj der ikke er i brug uden for børns rækkevidde og lad ikke personer, der ikke er bekendt med elværktøjet eller disse instruktioner, betjene elværktøjet.** Elværktøj er farligt i hænderne på utrænede brugere.
- **Vedligeholdelse af eldrevne redskaber og tilbehør. Kontroller, om bevægende dele sidder forkert eller binder, om dele er ødelagt og enhver anden tilstand, som kan påvirke elværktøjets funktion. Hvis elværktøjet er beskadiget, skal det repareres, før det bruges igen.** Mange ulykker skyldes dårligt vedligeholdt elværktøj.
- **Hold skæreprodukter skarpe og rene.** Korrekt vedligeholdte skæreprodukter med skarpe klinger er mindre tilbøjelige til at binde og er lettere at styre.
- **Benyt elværktøj, tilbehør, værktøjsbits osv. i overensstemmelse med disse instruktioner og tag højde for arbejdsforholdene og det arbejde, der skal udføres.** Hvis man bruger det eldrevne produkt til andre formål end de tiltænkte, kan det medføre farlige situationer.
- **Hold håndtag og gribeblader tørre, rene og frie for olie og fedt.** Glatte håndtag og gribeblader muliggør ikke sikker håndtering og kontrol af værktøjet i uventede situationer.

Service

- **Få en kvalificeret reparatør til at foretage service på dit eldrevne produkt, og brug kun originale reservedele.** Det vil sikre, at elværktøjets sikkerhed bliver bibeholdt.

Generelle sikkerhedsinstruktioner



ADVARSEL: Læs følgende advarselsinstruktioner, inden du bruger produktet.

- Dette produkt er et farligt værktøj, hvis du ikke er forsigtig, eller hvis du bruger produktet forkert. Dette produkt kan forårsage alvorlig personskade eller død

for brugeren eller andre. Anvend ikke produktet, før du har læst og forstået indholdet i denne brugsanvisning.

- Følg alle advarsler og anvisninger
- Overhold alle gældende love og bestemmelser.
- Brugeren og brugerens arbejdsgiver skal kende og forebygge farerne i forbindelse med brugen af produktet.
- Lad ikke en person betjene produktet, medmindre vedkommende har læst og forstået indholdet i denne brugsanvisning.
- Brug ikke produktet, medmindre du har modtaget oplæring i det før brug. Sørg for, at alle brugere oplæres i produktet.
- Lad ikke børn betjene produktet.
- Lad kun autoriserede personer betjene produktet.
- Brugeren er ansvarlig for uheld på mennesker og materiel.
- Brug ikke produktet, hvis du er træt, syg eller påvirket af alkohol, narkotika eller medicin.
- Vær altid forsigtig, og brug din sunde fornuft.
- Dette produkt danner et elektromagnetisk felt under drift. Dette felt kan i nogle tilfælde påvirke aktive eller passive medicinske implantater. For at mindske risikoen for alvorlig personskade eller dødsfald anbefaler vi, at personer med medicinske implantater kontakter deres læge og producenten af det medicinske implantat, før de tager produktet i brug.
- Hold produktet rent. Sørg for, at skilte og mærkater er tydeligt læsbare.
- Brug ikke produktet, hvis det er fejlbehæftet.
- Du må ikke foretage ændringer af dette produkt.
- Brug ikke produktet, hvis der er risiko for, at andre personer har foretaget ændringer af produktet.

Sikkerhedsinstruktioner for betjening



ADVARSEL: Læs følgende advarselsinstruktioner, inden du bruger produktet.

- Læs brugsanvisningen for det tilsluttede elværktøj grundigt. Sørg for, at du forstår instruktionerne.
- Der er altid en risiko for stød fra elektriske produkter. Brug ikke produktet under forhold med dårligt vejr. Undgå, at din krop rører lynledere og metalgenstande. Følg altid instruktionerne i brugsanvisningen for at forhindre beskadigelse.
- Slut kun produktet til jordforbundne stikudtag.
- Kontrollér, at netspændingen er den samme som den viste spænding på produktets typeskilt.
- Sørg for, at ledningen og forlængerledningen er uden skader og i god stand.
- Brug ikke produktet, hvis ledningen er beskadiget. Lad et autoriseret serviceværksted reparere eller udskifte strømkablet.

- Brug ikke forlængerledningen i sammenrullet tilstand for at undgå overophedning.
- Lad ikke børn betjene produktet.
- Du må ikke gå væk fra produktet, når motoren er tændt.
- Træk altid stikket til produktet ud inden længere pauser i arbejdet.
- Brug ikke produktet, hvis du ikke kan få hjælp i tilfælde af en ulykke.
- Sørg for, at produktet forbliver på et stabilt underlag.
- Træk altid strømstikket ud, før produktet flyttes.
- Frakobl ikke strømkablet, medmindre motoren er slukket og standset helt.
- Hav altid brandslukningsudstyr i nærheden.

Personligt beskyttelsesudstyr



ADVARSEL: Læs følgende advarselsinstruktioner, inden du bruger produktet.

- Brug godkendt personligt beskyttelsesudstyr, når du betjener produktet. Personligt beskyttelsesudstyr udelukker ikke fuldstændigt risikoen for personskader, men det mindsker graden af skaderne i tilfælde af, at der skulle ske en ulykke. Lad forhandleren hjælpe dig med at vælge det rigtige personlige beskyttelsesudstyr.
- Kontrollér regelmæssigt tilstanden af det personlige beskyttelsesudstyr.
- Brug en godkendt beskyttelseshjelm.
- Brug godkendt høreværn.
- Brug godkendt åndedrætsværn.
- Brug godkendt øjenværn med sidebeskyttelse.
- Bær altid beskyttelseshandsker.
- Anvend støvler med stålsnude og skridsikre såler.
- Brug godkendt arbejdstøj eller tilsvarende tætsiddende tøj med lange ærmer og lange ben.

Sikkerhedsanordninger på produktet



ADVARSEL: Læs følgende advarselsinstruktioner, inden du bruger produktet.

- Brug ikke et produkt med defekte sikkerhedsanordninger.
- Kontrollér sikkerhedsanordningerne regelmæssigt. Hvis sikkerhedsanordningerne er defekte, skal du henvende dig til dit Husqvarna-serviceværksted.

Maskinstopknop

Nødstopknappen på strømpakken og på fjernbetjeningen reducerer hastigheden på det tilsluttede

elværktøj. Den afbryder også strømmen fra strømforsyningen.

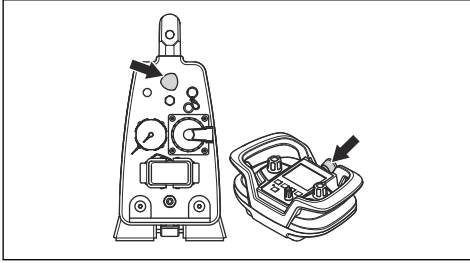

Sådan kontrollerer du maskinstopknappen

1. Drej maskinstopknappen med uret på produktet for at sikre, at den er udløst.
2. Tryk på ON/OFF-knappen på fjernbetjeningen.
3. Tryk på og hold knappen "RETURN" nede (A), og drej drejeknappen (B) med uret for at rotere klingens wren.

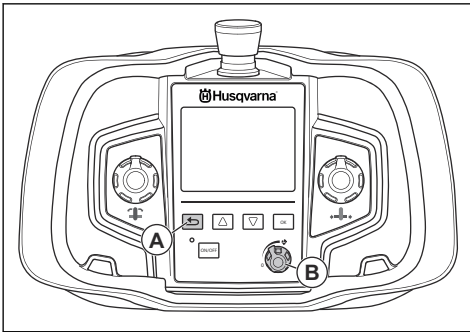

4. Tryk på maskinstopknappen på strømpakken for at standse klingens wren.
5. Sørg for, at strømindikatoren på produktet slukkes.
6. Udfør samme procedure for at foretage en kontrol af stopknappen på fjernbetjeningen.

RCD

Dette produkt har en integreret fejlstrømsafbryder. Fejlstrømsafbryderen er en beskyttelse af brugeren, hvis der skulle opstå en elektrisk fejl.

Sådan udføres en kontrol af fejlstrømsafbryderen



ADVARSEL: Foretag altid en test af fejlstrømsafbryderen før brug.

1. Tilslut produktet til et jordforbundet 3-faset stik.
2. Åbn dækslet til fejlstrømsafbryderen for at få adgang til tænd/sluk-knappen (A) og testknappen (B).

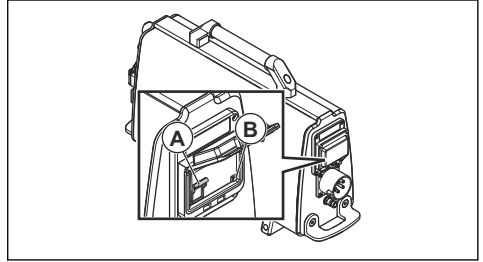

3. Drej tænd/sluk-knappen på fejlstrømsafbryderen til 1.
4. Tryk på testknappen. Fejlstrømsafbryderen skal udløses og afbryde enheden fra strømforsyningen.
5. Sådan nulstilles fejlstrømsafbryderen Drej tænd/sluk-knappen på fejlstrømsafbryderen til 0 og derefter til 1.
6. Luk dækslet.

Sikkerhedsinstruktioner for vedligeholdelse



ADVARSEL: Læs følgende advarselsinstruktioner, inden du udfører vedligeholdelse på produktet.

- Ændringer og/eller tilbehør, der ikke er godkendt, kan forårsage alvorlig personskade eller død for brugeren eller andre, hvis det betjenes uden stabil grund under fødderne.
- Foretag regelmæssig, daglig vedligeholdelse af produktet for at sikre, at det fungerer korrekt. Se *Vedligeholdelse på side 34*.
- Udfør kontrol og/eller vedligeholdelse med motoren standset og stikket trukket ud af stikkontakten.
- Rengør produktet med vand. Brug ikke en højtryksrensers. Ret ikke strålen mod elektriske komponenter eller lejer.
- Alle reparationer skal udføres af et autoriseret serviceværksted. Brug kun Husqvarna-reservedele eller tilsvarende reservedele.

Indledning



ADVARSEL: Før du bruger produktet, skal du læse og forstå kapitlet om sikkerhed.

Oversigt over menu systemet

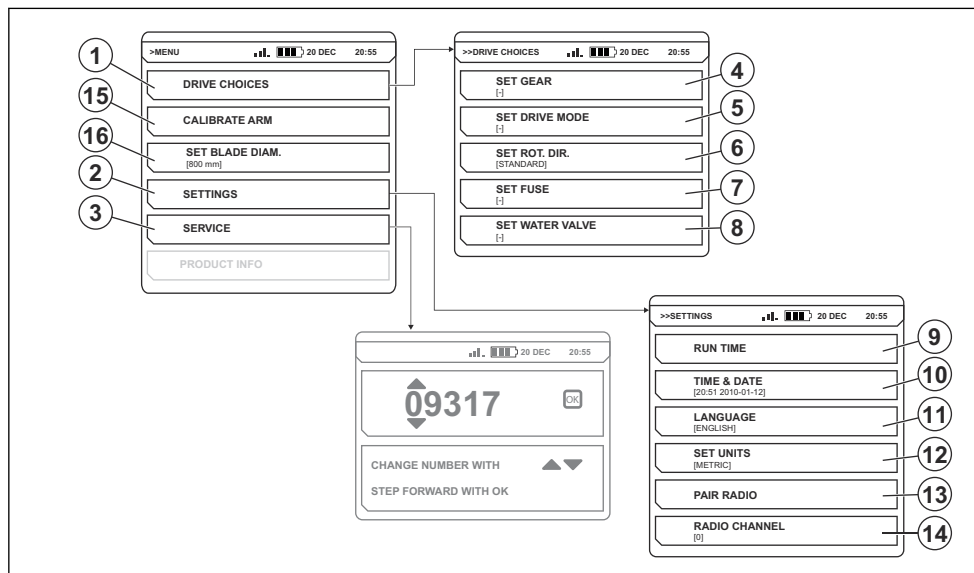

Hovedmenu	Undermenu	Justering
1. "DRIVE CHOICES"	4. "SET GEAR"	Vægsaven har to mekaniske gear: 1. (600-900 o/min.) 2. (800-1200 o/min.)
	5. "SET DRIVE MODE"	Angiv den nødvendige "DRIVE MODE" for produktet: <ul style="list-style-type: none"> • "BLADE" til vægsavning • "WIRE" til wireskæring • "CHAIN" til kædesavning
	6. "SET ROT. DIR."	Stands produktet, før klingens rotationsretning ændres. Vælg mellem: <ul style="list-style-type: none"> • "STANDARD" • "REVERSE"
	7. "SET FUSE"	Produktet skal tilsluttes en 32 A sikring for at opnå fuld effekt. Med en sikring med lavere effekt skal udgangseffekten også være lavere for ikke at overbelaste sikringen. Vælg en sikring med den korrekte effekt, der passer til det tilsluttede produkt: <ul style="list-style-type: none"> • 16A • 25A • 32A
	8. "SET WATER VALVE"	Vandgennemstrømningen indstilles med kugleventilen ved den indgående vandtilslutning. Vælg den rigtige vandregulering: <ul style="list-style-type: none"> • "ON" – vandventilen er altid åben. • "AUTO" – vandventilen åbner, når drejeknappen drejes væk fra den lukkede position.

Hovedmenu	Undermenu	Justering
2. "SETTINGS"	9. "RUN TIME"	<ul style="list-style-type: none"> "TIME COUNTER" – en stopmonitor tæller den tid, det tager for klingen eller wiren at rotere under drift, når minimum 1 strømforsyning er slået til. "CLEAR RUNTIME" – udløser stopmonitoren. "CURRENT RUNTIME" – viser den aktuelle driftstid.
	10. "TIME & DATE"	<ul style="list-style-type: none"> "SET TIME" – indstil det aktuelle klokkeslæt. "SET DATE" – indstil den aktuelle dato. "TIME FORMAT" – vælg tidsformat: <ul style="list-style-type: none"> 12h 24h "DATE FORMAT" – vælg datoformat: <ul style="list-style-type: none"> "YYYY-MM-DD" "YYYY/DD/MM" "DD/MM/YYYY"
	11. "LANGUAGE"	Vælg displaysprog.
	12. "SET UNITS"	Vælg måleenhed til fjernbetjeningen: <ul style="list-style-type: none"> "AMERICAN" "METRIC"
	13. "PAIR RADIO"	Forbind fjernbetjeningen med produktet.
	14. "RADIO CHANNEL"	Hvis brugeren oplever interferens eller signaltab, skal radiokanalen for fjernbetjeningen og strømpakken ændres. Hvis du vil konfigurere radiokanalen, skal fjernbetjeningen være forbundet til strømpakken med et CAN-buskabel. Vælg den korrekte radiokanal: <ul style="list-style-type: none"> 0 (2,410 GHz) 1 (2,415 GHz) ... 11 (2,465 GHz)
3. "SERVICE"		Menuen "SERVICE" er låst med adgangskode. Kun servicepersonale har adgang til at foretage justeringer i menuen "SERVICE".
15. "CALIBRATE ARM"		Kalibreringsmenuen bruges til at kalibrere svingarmens position. Brug svingarmens position til at beregne klingens aktuelle dybde.
16. "SET BLADE DIAMETER"		Justeringen af klingens diameter benyttes til at beregne klingens dybde.

Før du bruger produktet

- Læs brugsanvisningen omhyggeligt igennem, og sørg for at have forstået instruktionerne.
- Udfør dagligt vedligeholdelsesarbejde. Se *Dagligt eftersyn på side 34*.
- Sørg for, at kun autoriserede personer befinder sig i arbejdsområdet, da der er risiko for alvorlige personskader.
- Bær personligt beskyttelsesudstyr. Se *Personligt beskyttelsesudstyr på side 25*.

Fjernbetjeningsbatteri

Bemærk: Du skal oplade batteriet i fjernbetjeningen, før fjernbetjeningen tages i brug første gang.

Batteriet i fjernbetjeningen er et li-ion-batteri. Brug kun originale batterier til dette produkt. Spørg en godkendt forhandler for at få yderligere oplysninger.

Et fuldt opladet fjernbetjeningsbatteri kan bruges i maks. 8-10 timer. Koldt vejr reducerer kapaciteten og driftstiden for fjernbetjeningsbatteriet. Driftstiden for

fjernbetjeningsbatteriet falder også, hvis displayet er tændt.

Bortskaf et beskadiget fjernbetjeningsbatteri i dit nærmeste servicecenter, eller aflever det på en genbrugsstation.

Fjern og isæt fjernbetjeningsbatteriet fra bagsiden af fjernbetjeningen.

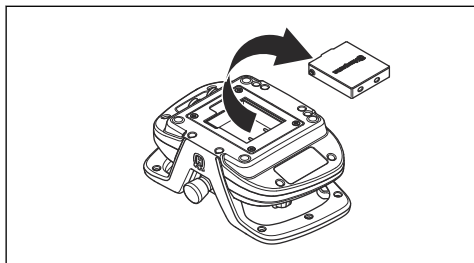

Sådan oplades fjernbetjeningsbatteriet



BEMÆRK: Hold opladeren til fjernbetjeningsbatteriet tør og beskyttet mod temperatursvingninger.

1. Tilslut opladeren til en stikkontakt.
2. Fastgør fjernbetjeningsbatteriet til opladeren. Sørg for, at indikatoren på opladeren tændes og lyser orange.

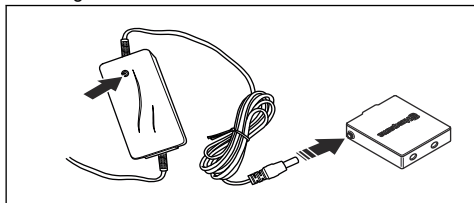

3. Oplad fjernbetjeningsbatteriet i ca. 2-3 timer for at lade det helt op.
4. Fjern opladeren, når fjernbetjeningsbatteriet er fuldt opladet, og lampen lyser grønt.

Fjernbetjeningen

Brug knappen "RETURN" (A) til at gå tilbage i menuen. Brug piletasterne (B) til at gå op og ned i menuerne, og brug knappen "OK" (C) til at bekræfte valget.

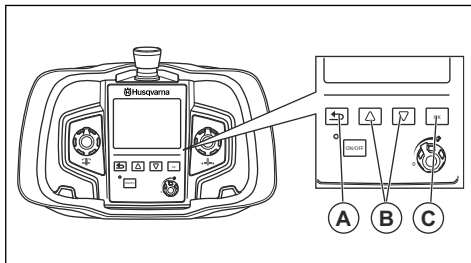

Radiokommunikationssystem

Før du kan betjene det tilsluttede elværktøj, skal du foretage en paring mellem fjernbetjeningen og strømpakken.

Fjernbetjeningen kan kun styre den tilsluttede strømpakke.

Hvis den medfølgende fjernbetjening udskiftes, skal du foretage en ny paring mellem fjernbetjeningen og strømpakken.

Hvis det er nødvendigt at skifte fjernbetjening mellem to strømpakker, skal du foretage en paring mellem den ombyttede fjernbetjening og strømpakken.

Sådan foretages en paring mellem fjernbetjeningen og strømpakken

1. Tilslut fjernbetjeningen til strømpakken med det medfølgende CAN-buskabel.

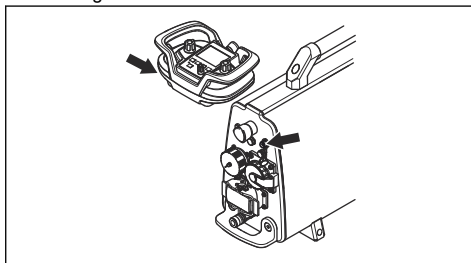

2. Stram kabelstikskruerne ved håndkraft.
3. Vent, til fjernbetjeningen starter, og hovedmenuen vises på displayet.

4. Tryk på knappen "OK" for at få adgang til hovedmenuen.

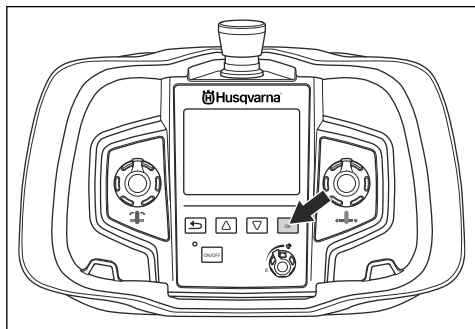

5. Find menuen "SETTINGS" med piletasterne, og tryk derefter på knappen "OK".

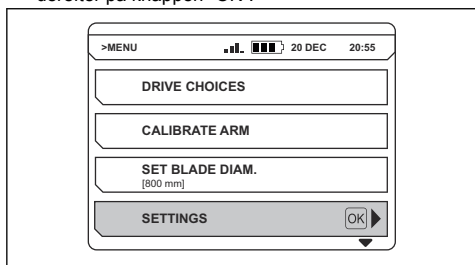

6. Find "PAIR RADIO" med piletasterne, og tryk derefter på knappen "OK".

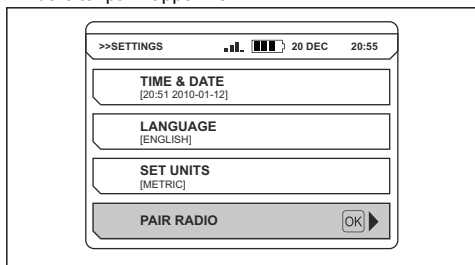

Bemærk: En meddelelse på displayet viser, om parringen er udført korrekt. Hvis du ikke kan foretage en parring mellem fjernbetjeningen og strømpakken, skal du se *Fejlfinding af vægsav på side 35*.

Produktets strømkilde

Strømpakken skal tilsluttes en 32 A sikring for at opnå fuld effekt. Med en 16 A eller en 25 A sikring bliver den tilgængelige udgangseffekt lavere. Det er nødvendigt at vælge den relevante sikring i fjernbetjeningens menusystem.

Ved en lavere spænding falder den tilgængelige udgangseffekt lineært ned til 80 %. Se *Tekniske data på side 37* for flere oplysninger.

Benzingenerator som strømkilde



BEMÆRK: En generator, der giver mere indgangsspænding end angivet i spændingsområdet, kan forårsage skader på strømpakken.

En generator, der kører på benzin, kan anvendes som strømforsyning, hvis den kan levere tilstrækkelig strøm. Se *Tekniske data på side 37* for at få oplysninger om typiske driftsbetingelser for brug af generator. Generatoren skal have jordforbindelse for at undgå at beskadige strømpakken.

Sådan tilsluttes en strømkilde til strømpakken



BEMÆRK: Undlad at tilslutte produktet til en strømkilde uden en brugbar sikring.

1. Forbind strømkablet fra strømkilden med produktets stikkontakt.

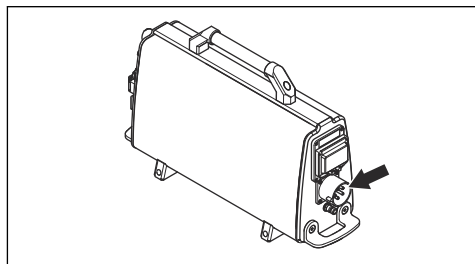

2. Brug fjernbetjeningen til at vælge den korrekte sikring. I menusystemet skal du vælge "DRIVE CHOICES" og derefter "SET FUSE".
3. Vælg den korrekte sikring.

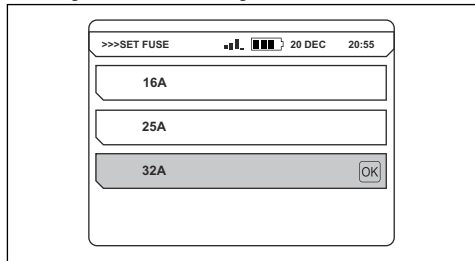

Andre softwarejusteringer

Udfør følgende justeringer, inden du bruger produktet.

Bemærk: Se *Oversigt over menusystemet på side 27* for flere oplysninger.

- Indstilling af klokkeslæt og dato. Vælg menuen "SETTINGS" og derefter "TIME & DATE".
- Indstil det korrekte displaysprog. Vælg menuen "SETTINGS" og derefter "LANGUAGE".

- Angiv de nødvendige måleenheder. Vælg menuen "SETTINGS" og derefter "SET UNITS".

Tilslut vandforsyningen



BEMÆRK: Brug kun rent vand for at undgå, at snavs forårsager en blokering i vandsystemet.

Bemærk: Kølevandet stopper ikke under et strømsvigt.

Bemærk: Produktet har en elektrisk vandventil, der er lukket, når produktet starter. Når produktet er frakoblet strøm, åbner vandventilen for at dræne kølevandet. Det gøres for at forhindre, at vand inden i produktet fryser.

1. Tilslut vandslangen til den indgående vandtilslutning på produktet.

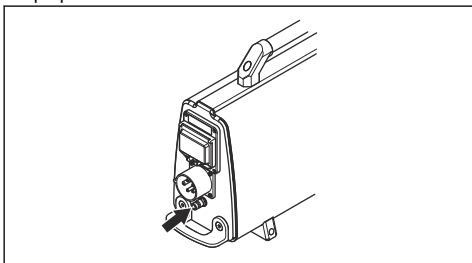

2. Tilslut den udgående vandtilslutning på produktet til elværktøjet.

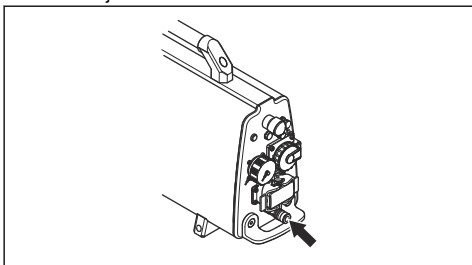

3. Der henvises til elværktøjets brugsanvisning for justering af gennemstrømningen af kølevand til elværktøjet.
4. Se *Tekniske data på side 37* for at få oplysninger om vandtrykket.

Sådan tilsluttes elværktøjet

1. Brug det øverste stik (A) til PRIME -produkterne.

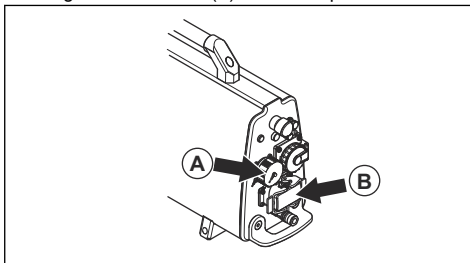

2. Brug det nederste stik (B) til at forbinde til vægsave.
3. Se *Tekniske data på side 37* for at få flere oplysninger.

Sådan startes produktet

1. Åbn vandforsyningen til produktet.
2. Drej maskinstopknappen på strømpakken og på fjernbetjeningen med uret for at deaktivere den.

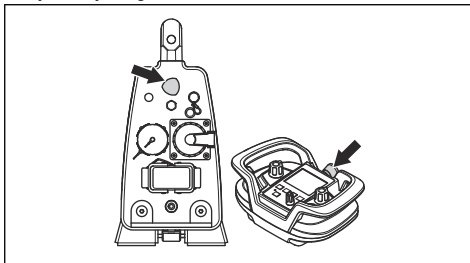

3. Tryk på ON/OFF-knappen for at starte fjernbetjeningen. Dette starter også det tilsluttede elværktøj. Oplysningerne vises på displayet. Se brugervejledningen til elværktøjet for at få yderligere oplysninger.

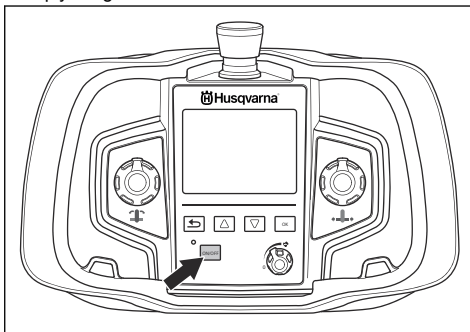

Sådan startes produktet med en vægsav tilsluttet

Udfør proceduren i afsnit *Sådan startes produktet på side 32*, inden du udfører denne procedure.



ADVARSEL: En højere hastighed end den anbefalede kan medføre personskade eller skader på produktet.

Vægsaven har to mekaniske gear. Du kan finde flere oplysninger om anbefalede klinger og hastigheder i brugervejledningen til vægsaven.

1. Vælg menuen "DRIVE CHOICES", og vælg derefter "SET GEAR".

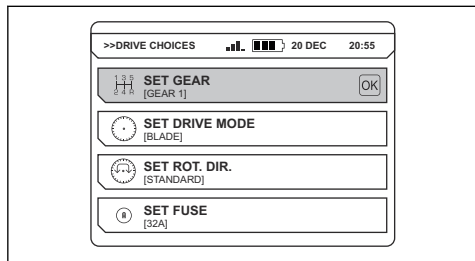

2. Vælg det rigtige gear. Se *Oversigt over menusystemet på side 27*.
3. Vælg menuen "DRIVE CHOICES", og angiv "SET MODE".
4. Vælg den relevante "DRIVE MODE". Produktet kan anvendes til vægsavning, kædesavning eller kabelsavning.

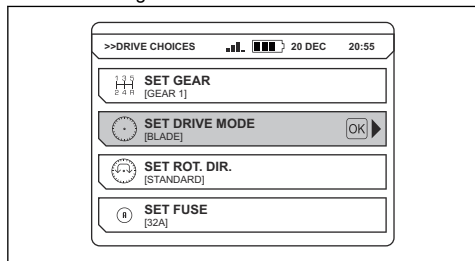

5. Vælg menuen "CALIBRATE ARM". Svingarmen kalibreres. Se *Oversigt over menusystemet på side 27*.
6. Vælg menuen "SET BLADE DIAMETER", og indtast den korrekte klingediameter.

Bemærk: Dybdeindikatoren på displayet bliver kun korrekt, hvis du kalibrerer svingarmen og indtaster den korrekte klingediameter. Det sikrer også, at kædesavsadapteren fungerer korrekt.

Bemærk: Du kan vælge "SET DRIVE MODE" fra hovedmenuen med piletasterne.

Sådan betjenes produktet med fjernbetjeningen.

Disse betjeningsprocedurer gælder vægsave med klinge, wire eller kæde. Brug drejeknapperne på fjernbetjeningen for udføre følgende handlinger:

- Langsgående bevægelse: Drejeknappen kører vægsaven langs skinnen.

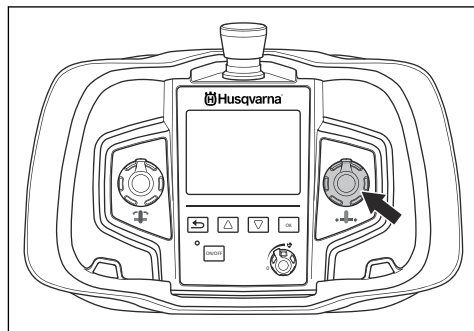

- Armbevægelse: Drejeknappen kører drejearmen til justering af skæredybden.

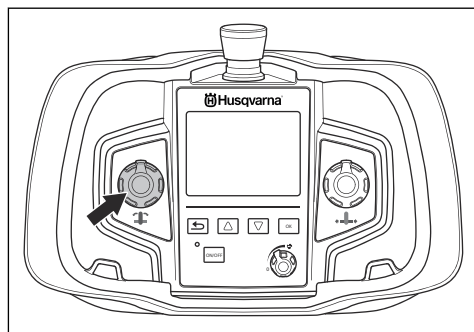

- Sådan roteres og styres produktets skæredstyr og hastighed: Knappen "RETURN" (A) igangsætter

skæredstyret, og drejeknappen (B) justerer hastigheden, hvormed skæredstyret roterer.

Tryk på og hold knappen "RETURN" (A) nede, mens du drejer drejeknappen (B) med uret for at øge hastigheden, hvormed skæredstyret roterer.

1. Stop klingen ved at dreje drejeknappen, der styrer hastigheden, mod uret til positionen 0.

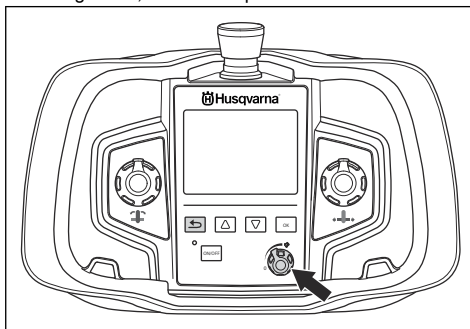

2. Luk for produktets vandforsyning. Hvis kølevandet indstilles til "AUTO", stopper vandforsyningen automatisk.
3. Stop fjernbetjeningen ved at trykke på "ON/OFF-knappen.

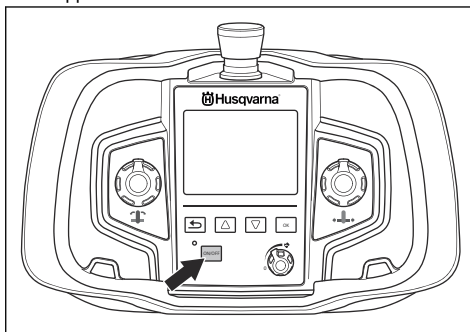

4. Tryk på nødstopknappen for at standse produktet.

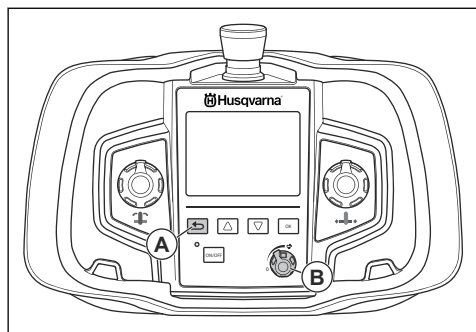

- Stop skæredstyret ved at dreje drejeknappen, der styrer hastigheden, mod uret til positionen 0.

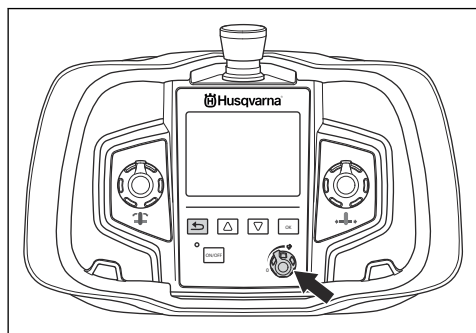

Du kan få yderligere oplysninger om savning i vejledningen til vægsaven.

Sådan standses produktet



ADVARSEL: Luk altid vandforsyningen til produktet, når det ikke er tilsluttet til strømforsyningen.

Vedligeholdelse

Indledning



ADVARSEL: Læs og forstå sikkerhedskapitlet, før du udfører vedligeholdelse på produktet.

Dagligt eftersyn



ADVARSEL: Kobl produktet fra strømforsyningen, og vent mindst 5 minutter, før du påbegynder vedligeholdelse.



BEMÆRK: Brug ikke en højtryksrensere til at rengøre produktet. Det høje tryk kan beskadige pakningerne og medføre, at vand og snavs trænger ind i produktet.

- Kontrollér sikkerhedsudstyret. Sørg for, at det ikke er beskadiget. Se *Sikkerhedsanordninger på produktet på side 25*.
- Sørg for, at ledningen og forlængerledningen er uden skader og i god stand.
- Sørg for, at vandslangen og vandkoblingerne ikke er beskadiget og er i god stand.
- Rengør altid produktet ved arbejdsdagens afslutning. Brug en kraftig håndholdt børste eller en stor malerpensel.
- Hold stikkene og stikbenene rene. Rengør med en klud eller børste.
- Sørg for, at vandsystemet ikke er beskadiget.

Fejlfinding

Fejlmeddelelser – vægsav

Hvis der opstår fejl, vises en fejlkode (A) og en fejlmeddelelse (B) på fjernbetjeningens display.

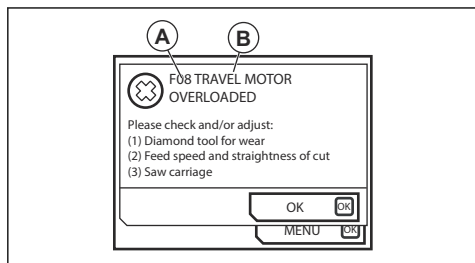

Udfør proceduren, der vises på displayet, eller kontakt en godkendt Husqvarna-forhandler. Tryk på knappen "OK" for at slette fejlmeddelelsen.

Hvis du lukker fejlmeddelelsen, og den ikke vises på displayet igen, kan du fortsætte med at betjene produktet.

Hvis fejlmeddelelsen vises igen, skal du se *Fejlfinding af vægsav på side 35* eller kontakte en godkendt Husqvarna-forhandler. Om nødvendigt kan du udføre en opdatering af strømpakkens software.

Fejlfinding af vægsav

Fejlkode	Fejlmeddelelse	Mulige fejl	Mulig løsning
F01	"MOTOR OVERHEATED"	Der flyder ikke nok kølevand til savmotoren.	Kontrollér, at der flyder kølevand til savmotoren. Temperaturen må højst være 25 °C, og vandgenemstrømningen skal være mindst 3,5 l/minut.
F02	"POWER PACK OVERHEATED"	Der flyder ikke nok kølevand til strømpakken.	Kontrollér, at der flyder kølevand til strømpakken. Temperaturen må højst være 25°C, og vandgenemstrømningen skal være mindst 3,5 l/minut. Hvis meddelelsen vises, når det tilsluttede produkt startes, skal du gå til funktionsmenuen "Water Coolant" og vælge "ON". Lad kølevandet flyde til strømpakken i et minut, før du starter strømpakken igen.
F03	"LOW VOLTAGE"	Der er lav forsynings-spænding til strømpakken.	Kontrollér spændingen under drift. Kontrollér, at alle 3 faser forsynes med strøm. Kontrollér, at produktets forsyningskabler har et tilstrækkeligt kabeltværsnit.
F04	"HIGH VOLTAGE"	Der er en høj forsynings-spænding til strømpakken.	Kontrollér spændingen under drift. Denne meddelelse vises typisk, hvis produktet forsynes med strøm via en generator.
F05	"OVER CURRENT"	Der er overstrøm til savmotoren.	Kontrollér, at strømledningen er monteret korrekt, og at den ikke er beskadiget.
F06	"NO HALL-SENSOR LENGTH"	Der er fejl på HALL-sensorkortet for vandrebevægelsen.	Kontakt din serviceforhandler.
F07	"NO HALL-SENSOR ARM"	Der er fejl på HALL-sensorkortet for dybdebevægelsen.	Kontakt din serviceforhandler.

Fejlkode	Fejlmeddelelse	Mulige fejl	Mulig løsning
F08	"TRAVEL MOTOR OVERLOADED"	Der er overstrøm i vandringmotoren.	Drej drejeknappen til positionen 0 for at nulstille produktet. Hvis fejlmeddelelsen vises igen, er diamantværktøjet ikke skarpt nok, eller savvognen er ikke justeret korrekt. Rengør skinnerne, og smør tandhjulene. Hvis fejlmeddelelsen ikke forsvinder, skal du kontakte din serviceforhandler.
F09	"DEPTH MOTOR OVERLOADED"	Der er overstrøm i dybde-motorerne.	Drej drejeknappen til positionen 0 for at nulstille produktet. Hvis fejlmeddelelsen vises igen, er diamantværktøjet ikke skarpt nok. Hvis fejlmeddelelsen ikke forsvinder, skal du kontakte din serviceforhandler.
F10	"BLADE JAM"	Klingen roterer ikke.	Fjern klingen fra snitstedet, og start produktet igen.
F11	"GROUND FAULT OR NO SAW HEAD"	Produktet/saven har forkert jordforbindelse, eller der er ingen savenhed forbundet til produktet.	Kontrollér produktets elektriske forbindelser. Kontrollér, at savenheden er sluttet til produktet. Hvis fejlmeddelelsen ikke forsvinder, skal du kontakte din serviceforhandler.
F12	"NON-COMPATIBLE SAW UNIT"	Den forkerte savenhed er sluttet til produktet.	Tiilslut en kompatibel sav til produktet.
F13	"NO CONTACT CHECK CAN-CABLE"	Der er intet forbindelsessignal mellem strømpakken og fjernbetjeningen.	Udskift CAN-buskablet.
F14	"NO RADIO CONTACT"	Der er intet radiosignal mellem fjernbetjeningen og strømpakken.	Kontrollér, at strømpakken er i drift, og at det grønne indikatorlys er tændt. Hvis fejlmeddelelsen ikke forsvinder, skal du kontakte din serviceforhandler. Produktet kan benyttes med CAN-buskablet mellem strømpakken og fjernbetjeningen.
F15	"NO DSP RESPONSE"	Der er en intern fejl i strømpakken.	Kontakt din serviceforhandler.

Fejlfinding – PRIME -værktøjer

Fejlkode	Fejlmeddelelse	Mulige fejl	Mulig procedure
F0101	Der er overstrøm.	Der er overstrøm i værktøjet, der er i drift.	Kontakt din serviceforhandler.
FXX08*2	Der er høj temperatur i motoren.	Motortemperaturen er for høj.	Øg gennemstrømningen af kølevand. Brug rent vand for at forebygge blokering i vandkanalerne. Se <i>Tekniske data på side 37</i> for at se specifikationer for vandgennemstrømning, temperatur og tryk.
F0112	Der er lav indgangsspænding.	Indgangsspændingen er for lav.	Se oplysninger om min. indgangsspænding i brugervejledningen.
F0113	Der er høj indgangsspænding.	Indgangsspændingen er for høj.	Se oplysninger om maks. indgangsspænding i brugervejledningen.
FXX14*	Fejl i værktøjets temperatursensor.	Afbrydelse eller kortslutning i temperatursensoren.	Kontakt din serviceforhandler.
F0118	Der er opstået en hardwarefejl.	N/A.	Kontakt din serviceforhandler.

² XX: Forskellige numre, afhængig af det værktøj, der er tilsluttet til strømpakken.

Fejlkode	Fejlmeddelelse	Mulige fejl	Mulig procedure
F0119	Produktets temperatur er for høj.	Produktet er for varmt.	Øg gennemstrømningen af kølevand. Brug rent vand for at forebygge blokering i vandkanalerne. Se <i>Tekniske data på side 37</i> for at se specifikationer for vandgennemstrømning, temperatur og tryk.
F0130	Der er en generel fejl.	Klingen har svært ved at bevæge sig frit.	Stands produktet, og tag klingen af.

Transport og opbevaring

Transport af produktet

- Sørg for, at produktet er sikkert fastgjort under transport for at undgå transportskader og ulykker.
- Stands altid produktet, og tag strømtikket ud, før du flytter produktet.
- Frakobl altid elværktøjet og elværktøjets ledning før transport.

Opbevaring af produktet

- Opbevar produktet i et aflåst område utilgængeligt for børn eller personer, som ikke er godkendt.
- Opbevar produktet et tørt sted.
- Sørg for, at temperaturen ikke er under $-25\text{ }^{\circ}\text{C}$ ($-77\text{ }^{\circ}\text{F}$) og ikke over $50\text{ }^{\circ}\text{C}$ ($122\text{ }^{\circ}\text{F}$).

Tekniske data

Tekniske data

PP 492	
Nominel spænding	380-480
Maks. udgangseffekt, kVA	20
Nominel strøm, A	16/25/32
Indgangsspænding, V/Hz	380-480/50-60
Udgangsspænding, V/Hz	340/0-500
Sekundær udgangsspænding, V/Hz	24/0-500
Strømforsyning	3P+PE+N
1-faset udgang, V	230
Anbefalet kabeltværsnit, 32 A	
Længde, m/ft	Kabeltværsnit, mm²/AWG
0-30/0-100	6/10
30-60/100-200	10/8
60-100/200-300	16/6
Effekt i strømgenerator	
kVA min. (400 V/16A)	12
kVA min. (400 V/25A)	20

PP 492	
kVA min. (400 V/32A)	25
Vægt	
Strømpakke, kg/lb	25,8/56
Fjernbetjening, med batteri, uden bærestrop, kg/lb	2,4/1,1
Kølevand	
Maks. kølevandstemperatur ved 3,5 l/min, °C/0,92 gallon/min., °F	25/77
Maks. kølevandstryk, bar/psi	7/102
Styresystem	
Styringstype	Fjernbetjening
Signaltransmission	Trådløs/kabel
Frekvensbånd for værktøjet, GHz	2,400-2,480
Maksimal overført radiofrekvens, dBm/mW	4/2,5

Produktmål PP 492

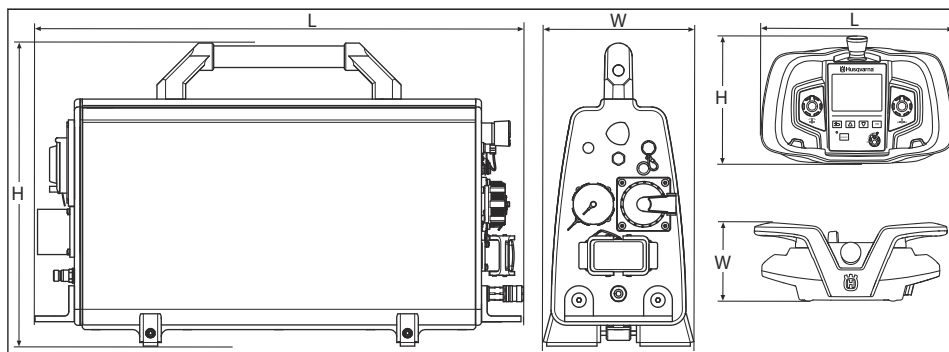

Dimension	Strømpakke (mm/in)	Fjernbetjening (mm/in)
L	680/26,8	285/11,2
H	422/16,6	191/7,5
W	205/8,1	124/4,9

Service

Indledning



ADVARSEL: Kun et autoriseret servicecenter må udføre reparationer på produktet. Dette skal forhindre, at der sker ulykker for operatørene.

Godkendt serviceværksted

Gå til www.husqvarnacp.com-websitet for at finde dit nærmeste Husqvarna Construction Products-servicecenter.

EU-overensstemmelseserklæring

EU-overensstemmelseserklæring

HCP-PP492-1

Vi, **Husqvarna AB**, SE-561 82 Huskvarna, SVERIGE,
tlf.: +46-36-146500 erklærer under eneansvar, at det
pågældende produkt:

Beskrivelse	Strømpakke
Varemærke	Husqvarna
Type/model	PP 492
Identifikation	Serienumrene fra 2020 og fremefter

overholder følgende EU-direktiver og bestemmelser:

Direktiv/bestemmelser	Beskrivelse
2014/53/EU	"vedrørende radioudstyr"
2011/65/EU	"vedrørende begrænsning af farlige stoffer"

og at følgende harmoniserede standarder og/eller
tekniske specifikationer anvendes,

- EN ISO 12100:2010
- EN 61000-6-4:2007+A1:2011
- EN 61000-6-2:2005/C1:2005
- EN 60204-1:2006+A1:2009
- ETSI EN 301 489-1 V2.1.1
- ETSI EN 301 489-17 V3.1.1
- ETSI EN 300 328 V2.1.1

Partille, 2020-02-03

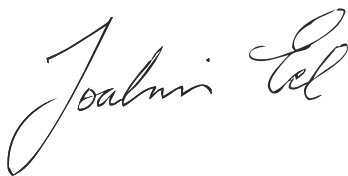

Joakim Ed

Underdirektør

Concrete Sawing, Drilling & Light Demolition

Husqvarna AB, Construction Division

Ansvarlig for teknisk dokumentation

Sisältö

Johdanto.....	41	Kuljetus ja säilytys.....	57
Turvallisuus.....	43	Tekniset tiedot.....	57
Käyttö.....	47	Huolto.....	59
Huolto.....	54	EY-vaatimustenmukaisuusvakuutus.....	60
Vianmäärittäminen.....	55		

Johdanto

Tuotekuvaus

Laite koostuu tehoyksiköstä ja kauko-ohjaimesta. Laitetta käytetään yhdessä monien Husqvarna-sähkötyökalujen kanssa:

- Kauko-ohjainta käytetään liitettyjen sähkötyökalujen ohjaamiseen.
- Kauko-ohjaimessa on 3,5 tuuman digitaalinen värinäyttö.
- Laite on vesijäähdytteinen. Sähköistä vesiventtiiliä ohjataan kauko-ohjaimella.
- Liitä laite 400/480 V:n virransyöttöjärjestelmään, jossa on 32/30 A:n sulake.

Käyttötarkoitus

Laite on tarkoitettu käytettäväksi soveltuvien suurtaajuusmoottorilla varustettujen Husqvarna-

sähkötyökalujen kanssa. Kaikki muu käyttö on laitteen väärinkäyttöä.

Laite on vesijäähdytteinen. Laitetta ei saa käyttää ilman vettä.

Laite on tarkoitettu kokoneiden käyttäjien käyttöön teollisuudessa.

Mallissa PP 492 on uusi PRIME -liitin. Jos PRIME -työkalussasi ei ole tätä uutta PRIME -liitintä, on käytettävä sovitinkaapelia. Hyväksytty huoltoliike voi vaihtaa PRIME -työkaluun uuden PRIME -liittimen.

Laitteen kuvaus

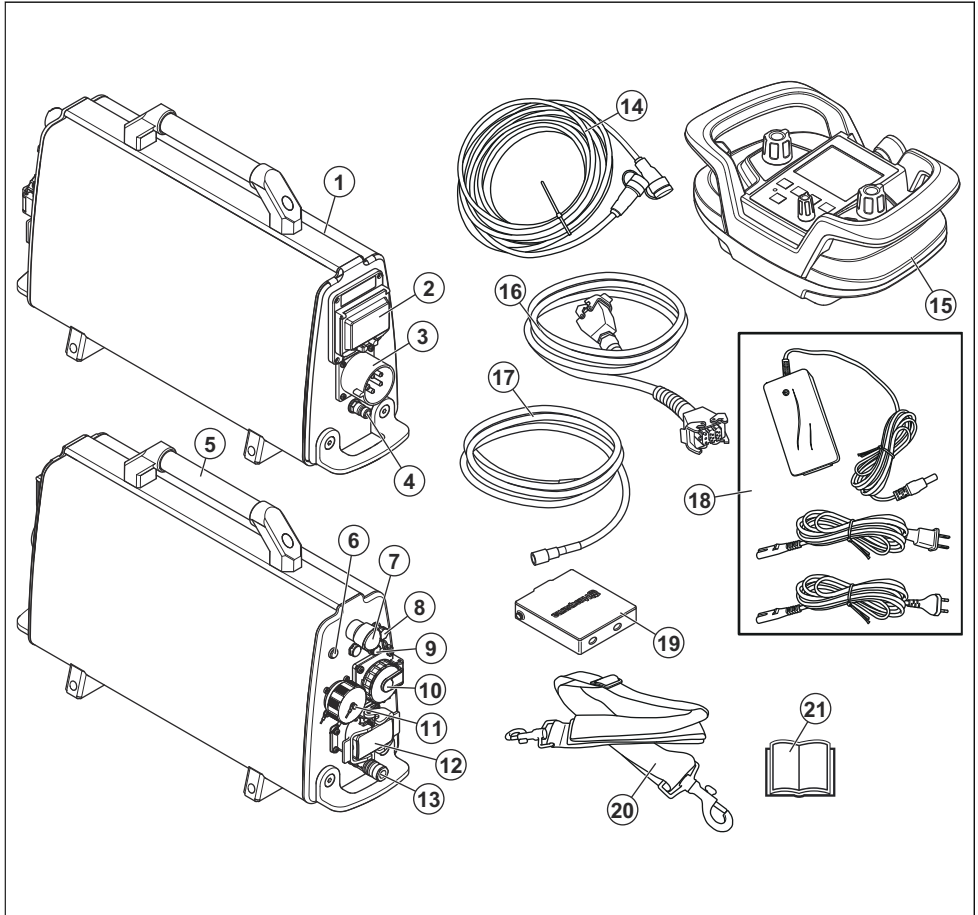

1. Tehoysikkö
2. Vikavirtasuojakytkin
3. Sähköpistorasia
4. Vesiliitäntä, tulo
5. Kahva
6. Tehon merkkivalo
7. Koneen pysäytyspainike
8. CAN-väyläliitäntä
9. Automaattisulake, 16 A (vain 5-nastaisissa laitteissa)
10. Yksivaiheinen pistorasia (vain 5-nastaisissa laitteissa)
11. PRIME -liitin
12. Seinäsahan liitin
13. Vesiliitäntä, lähtö
14. CAN-väyläkaapeli

15. Kauko-ohjaus
16. Virtajohto
17. Vesiletku
18. Akkulaturi
19. Kauko-ohjaimen akku (2 kpl)
20. Säädettävä olkahihna
21. Käyttöohjekirja

Laitteen symbolit



VAROITUS: Huolimaton tai virheellinen käyttö voi aiheuttaa käyttäjälle tai sivullisille vammoja tai kuoleman.



Lue käyttöohje huolellisesti ja varmista, että ymmärrät sen sisällön, ennen kuin alat käyttää tätä konetta.



Käytä aina kuulonsuojaimia, silmäsuojaimia ja hengityssuojaimia.



Tarkastus ja/tai huolto on tehtävä moottori sammutettuna ja virtapistoke pistorasiasta irrotettuna.



Jännitteisiä osia.



Tämä kone täyttää sovellettavien EY-direktiivien vaatimukset.



Laite täyttää voimassa olevien Australian ja Uuden-Seelannin sähkömagneettista

yhteesopivuutta koskevien direktiivien vaatimukset.



Kiinan RoHS-direktiivin mukaisen ympäristöystävällisen käyttöajan (EUPF) merkintä.



Laitetta tai sen pakkausta ei saa hävittää kotitalousjätteen mukana. Vie se asianmukaiseen sähkö- ja elektroniikkalaitteiden keräyspisteeseen.

Huomautus: Muita tuotteen tunnuksia/tarroja tarvitaan joillakin markkina-alueilla ilmaisemaan erityisiä sertifiointivaatimuksia.

Tuotevastuu

Tuotevastuulain mukaisesti emme ole vastuussa tuotteen aiheuttamasta vaurioista, jos

- tuote on korjattu virheellisesti
- tuotteen korjaamiseen on käytetty muita kuin valmistajan omia tai sen hyväksymiä osia
- tuotteessa on muu kuin valmistajan oma tai sen hyväksymä lisävaruste
- tuotetta ei ole korjattu valtuutetussa huoltopisteessä tai hyväksytyllä asiantuntijalla.

Turvallisuus

Turvallisuusmääritelmät

Varoituksia, huomioita ja huomautuksia käytetään, kun jotakin käyttöohjeen osaa halutaan erityisesti korostaa.



VAROITUS: Tätä käytetään, jos käyttöohjeen noudattamatta jättämisestä voi seurata käyttäjän tai sivullisen vamma tai kuolema.



HUOMAUTUS: Tätä käytetään, jos käyttöohjeen noudattamatta jättämisestä voi seurata koneen, muiden materiaalien tai ympäristön vaurioituminen.

Huomautus: Tätä käytetään tietyissä tilanteissa tarvittavien lisätietojen antamiseen.

Yleiset sähkötyökaluja koskevat varoitukset



VAROITUS: Lue kaikki tämän sähkötyökalun mukana tulevat turvavaroitukset, ohjeet, kuvat ja tekniset tiedot. Alla olevien ohjeiden noudattamatta jättäminen voi johtaa sähköiskuun, tulipaloon ja/tai vakavaan tapaturmaan.

Huomautus: Säestä kaikki varoitukset ja ohjeet tulevaa käyttöä varten. Varoituksissa termillä "sähkötyökalu" tarkoitetaan verkkosähköllä toimivaa (johdollista) sähkötyökalua tai akkukäyttöistä (johdotonta) sähkötyökalua.

Työalueen turvallisuus

- **Pidä työalue siistinä ja hyvin valaistuna.** Sotkuiset tai hämärät alueet ovat allttiita onnettomuuksille.
- **Älä käytä sähkötyökaluja räjähdysriskissä ympäristössä, esimerkiksi herkästi syttyvien nesteiden, kaasujen tai pölyn läheisyydessä.** Sähkötyökaluista lähtevät kipinät voivat sytyttää pölyn tai kaasut.
- **Pidä lapset ja sivulliset poissa, kun käytät sähkötyökalua.** Häiriöt voivat saada sinut menettämään työkalun hallinnan.

Sähköturvallisuus

- **Sähkötyökalun pistokkeen on sovittava pistorasiaan. Älä koskaan muuta pistoketta millään tavoin.** Muuttamattomat pistokkeet ja sopivat pistorasiat vähentävät sähköiskun vaaraa.
- **Varo koskettamasta maadoitettuja pintoja, kuten putkia, pattereita, liesiä ja jääkaappeja.** Sähköiskun riski kasvaa, jos käyttäjän keho on maadoitettu.

- **Älä altista sähkötyökaluja sateelle tai mälle olosuhteille.** Sähkötyökaluun päässyt vesi lisää sähköiskun riskiä.
- **Älä vahingoita johtoa.** Älä koskaan käytä johtoa kantamiseen, vetämiseen tai pistokkeen irrottamiseen pistorasiasta. Pidä johto etäällä kuumuudesta, öljystä, terävistä reunoista tai liikkuvista osista. Vialliset tai solmussa olevat johdot lisäävät sähköiskuvaaraa.
- **Kun käytät sähkötyökalua ukkona, käytä ulkotiloihin sopivaa jatkojohtoa.** Ulkokäyttöön sopivan johdon käyttäminen vähentää sähköiskuvaaraa.
- **Mikäli sähkötyökalun käyttämistä kosteassa ei voida välttää, käytä virtalähdettä, jossa on vikavirtasuojakytkin (RCD).** Vikavirtasuojakytkimen käyttö vähentää sähköiskun vaaraa.

Henkilökohtainen turvallisuus

- **Pysy valppaana, katso mitä teet ja käytä tervettä järkeä käyttäessäsi sähkötyökalua.** Älä käytä sähkötyökalua väsyneenä tai alkoholin, huumeiden tai lääkeyhdistelmien vaikutuksen alaisena. Hetken epähuomio sähkötyökaluja käytettäessä voi johtaa vakavaan henkilövahinkoon.
- **Käytä henkilökohtaisia suojavarusteita. Pidä aina silmäsuojia.** Hengityssuojain, luistamattomat turvakengät, kypärä, kuulosuojaimet ja muut suojavarusteet niitä vaativissa oloissa käytettyinä vähentävät henkilövahinkoja.
- **Estä tahaton käynnistys. Varmista, että katkaisin on sammutetussa asennossa ennen virtalähteeseen ja/tai akkuun kytkemistä, työkaluun tarttumista tai sen kantamista.** Sähkötyökalujen kantaminen sormi katkaisijalla tai niiden kytkeminen sähköverkkoon tai akkuun katkaisimen ollessa päällä altistaa onnettomuuksille.
- **Irrota mahdolliset säätöavaimet ennen virran kytkemistä sähkötyökaluun.** Sähkötyökaluun pyörittävään osaan kiinnitetty avain voi aiheuttaa henkilövahingon.
- **Älä kurota. Säilytä aina tukeva asento ja tasapaino.** Tämä mahdollistaa sähkötyökalun paremman hallinnan odottamattomissa tilanteissa.
- **Pukeudu oikein. Älä käytä löysästi istuvia vaatteita tai koruja. Pidä hiukset ja vaatteet etäällä liikkuvista osista.** Löysät vaatteet, korut tai pitkät hiukset voivat tarttua liikkuviin osiin.
- **Jos käytettävissä on kytkentämahdollisuus pölynpoistojärjestelmälle, varmista, että se kytketään ja että sitä käytetään oikein.** Pölynpoistojärjestelmän käyttö voi vähentää pölyyn liittyviä riskejä.
- **Vaikka olisit käyttänyt työkaluja usein ja tuntisit ne hyvin, muista aina ottaa huomioon työkalun turvamääräykset.** Huolimatonta toimintaa voi aiheuttaa vakavia vahinkoja sekunnin murto-osassa.

Sähkötyökalujen käyttö ja huolto

- **Älä pakota sähkötyökalua. Käytä käyttötarkoitukseen sopivaa sähkötyökalua.** Oikea sähkötyökalu tekee

työn paremmin ja turvallisemmin nopeudella, jota varten se on suunniteltu.

- **Älä käytä sähkötyökalua, jos virtaa ei voi kytkeä ja katkaista virtakatkaisimella.** Mikä tahansa sähkötyökalu, jota ei voi hallita katkaisimella, on vaarallinen, ja se pitää korjata.
- **Irrota pistoke pistorasiasta ja/tai akku sähkötyökalusta, mikäli mahdollista, ennen kuin teet mitään säätöjä, vaihdat lisävarusteita tai varastoit sähkötyökalun.** Sellaiset varotoimet vähentävät riskiä, että sähkötyökalu käynnistetään vahingossa.
- **Varastoit käyttämättömät sähkötyökalut pois lasten ulottuvilta, äläkä anna henkilöiden, jotka eivät tunne sähkötyökalua tai näitä ohjeita, käyttää sähkötyökalua.** Sähkötyökalut ovat vaarallisia kouluttamattomien käyttäjien käsissä.
- **Huolla sähkötyökaluja ja lisävarusteita. Tarkista, etteivät liikkuvat osat ole väärin suunnattuja tai tarttuvia, ettei mikään osa ole murtunut sekä kaikki muut tekijät, jotka voivat vaikuttaa sähkötyökalun toimintaan. Jos sähkötyökalu on vahingoittunut, korjauta se ennen käyttöä.** Monet onnettomuudet johtuvat huonosti huolletuista sähkötyökaluista.
- **Pidä leikkaustyökalut terävinä ja puhtaina.** Oikein huolletut leikkaustyökalut, joiden leikkausreunat ovat terävät, eivät juutu kiinni niin helposti ja ovat helpommin hallittavissa.
- **Käytä sähkötyökalua, lisävarusteita, teriä jne. näiden ohjeiden mukaisesti ottaen huomioon työskentelyolosuhteet ja suorittavan työn laadun.** Sähkötyökalun käyttäminen ennakkoiduista poikkeavissa olosuhteissa voi johtaa vaaratilanteeseen.
- **Pidä kahvat ja tarttumapinnat kuivina, puhtaina ja öljyttöminä sekä puhtaana vaseliinista.** Liukkaat kahvat ja tarttumapinnat eivät mahdollista työkalun turvallista käsittelyä ja hallintaa odottamattomissa tilanteissa.

Huolto

- **Anna sähkötyökalun korjaaminen pätevän korjaajan tehtäväksi, joka käyttää vain täysin samanlaisia vaihto-osia.** Tämä varmistaa, että sähkötyökalu säilyy turvallisena käyttäjä.

Yleiset turvaohjeet



VAROITUS: Lue seuraavat varoitusohjeet ennen laitteen käyttämistä.

- Tämä laite on vaarallinen työkalu, jos sitä käytetään huolimattomasti tai väärin. Tämä laite voi aiheuttaa käyttäjälle tai sivullisille vakavia vahinkoja tai kuoleman. On tärkeää, että luet ja ymmärrät tämän käyttöohjeen sisällön ennen laitteen käyttöä.
- Säestä kaikki varoitukset ja ohjeet
- Noudata kaikkia sovellettavia lakeja ja säädöksiä.

- Käyttäjän ja käyttäjän työnantajan on tunnettava laitteen käytön aiheuttamat riskit ja ehkäistävä ne.
- Älä anna kenenkään käyttää tuotetta, jos he eivät ole lukeneet käyttöohjekirjaa ja ymmärtäneet siinä annettuja ohjeita.
- Älä käytä konetta, ellet olet saanut siihen koulutusta. Varmista, että kaikki käyttäjät saavat koulutuksen.
- Älä anna lasten käyttää laitetta.
- Anna vain hyväksytytjen henkilöiden käyttää laitetta.
- Käyttäjä on vastuussa muille henkilöille tai heidän omaisuudelleen aiheutuvista vahingoista.
- Älä käytä tuotetta ollessasi väsynyt tai sairas tai jos olet alkoholin, huumaavien aineiden tai lääkkeiden vaikutuksen alaisena.
- Ole aina varovainen ja käytä tervettä järkeä.
- Laitte muodostaa käytön aikana sähkömagneettisen kentän. Kenttä saattaa joissakin olosuhteissa häiritä aktiivisten tai passiivisten lääketieteellisten implanttien toimintaa. Jotta vakavilta vahingoilta tai kuolemalta vältytään, lääkinnällisiä implanteja käyttävien henkilöiden kannattaa keskustella asiasta lääkärin ja lääkinnällisen implantin valmistajan kanssa ennen tämän laitteen käyttämistä.
- Pidä laite puhtaana. Varmista, että tuotteen merkit ja tarrat ovat luettavissa.
- Älä käytä tuotetta, jos se on viallinen.
- Älä tee laitteeseen muutoksia.
- Älä käytä laitetta, jos on olemassa mahdollisuus, että muut ovat tehneet muutoksia siihen.

Turvallisuusohjeet käyttöä varten



VAROITUS: Lue seuraavat varoitusohjeet ennen laitteen käyttämistä.

- Lue kytketyn sähkötyökalan käyttöohje huolellisesti. Varmista, että ymmärrät annetut ohjeet.
- Sähköllä toimivia laitteita käytettäessä on aina sähköiskuvaara. Älä käytä konetta huonoissa sääolosuhteissa. Älä koske ukkosenjohdattimiin tai metalliesineisiin. Toimi aina käyttöohjekirjan ohjeiden mukaisesti vahinkojen välttämiseksi.
- Liitä laite vain maadoitettuun pistorasiaan.
- Varmista, että verkkojännite vastaa laitteeseen kiinnitettyssä tyyppikilvessä ilmoitettua jännitettä.
- Varmista, että virtajohto ja jatkojohto ovat ehjät ja hyvässä kunnossa.
- Älä käytä konetta, jos virtajohto on vaurioitunut. Anna valtuutetun huoltoliikkeen korjata tai vaihtaa virtajohto.
- Jatkojohtoa ei saa käyttää taitettuna, jotta se ei ylikuumene.
- Älä anna lasten käyttää laitetta.
- Älä poistu laitteen luota, kun moottori on käynnissä.
- Katkaise laitteen virransyöttö pidempien taukojen ajaksi.

- Älä käytä laitetta, jos et voi saada apua onnettomuuden sattuessa.
- Varmista, että laite on tukevasti tasaisella alustalla.
- Irrota virtapistoke aina ennen laitteen siirtämistä.
- Älä irrota virtapistoketta ennen kuin moottori on täysin pysähtynyt ja sen virta on katkaistu.
- Pidä paloturvallisuuskalusto aina saatavilla.

Henkilökohtainen suojarustus



VAROITUS: Lue seuraavat varoitusohjeet ennen laitteen käyttämistä.

- Käytä aina hyväksytytjä henkilökohtaisia suojarusteita, kun käytät laitetta. Henkilökohtaiset suojarusteet eivät poista tapaturmien vaaraa, mutta ne lieventävät vammoja onnettomuusstilanteessa. Anna jälleenmyyjän auttaa oikeiden henkilökohtaisten suojarusteiden valinnassa.
- Tarkista säännöllisesti henkilökohtaisten suojarusteiden kunto.
- Käytä hyväksytytjä suojakypärää.
- Käytä hyväksytytjä kuulonsuojaimia.
- Käytä hyväksytytjä hengityssuojainta.
- Käytä hyväksytytjä silmäsuojaimia, joissa on sivusuojukset.
- Käytä suojakäsineitä.
- Käytä teräksisellä varvassuojalla ja luistamattomalla pohjalla varustettuja saappaita.
- Käytä hyväksytytjä työvaatteita tai vastaavia vartalonmyötäisiä vaatteita, joissa on pitkät hihat ja lahkeet.

Tuotteen turvalaitteet



VAROITUS: Lue seuraavat varoitusohjeet ennen laitteen käyttämistä.

- Älä käytä laitetta, jos jokin sen turvalaitteista on rikki.
- Tarkasta turvalaitteet säännöllisesti. Jos turvalaitteissa on vikoja, ota yhteyttä Husqvarna-huoltoiliikkeeseen.

Koneen pysäytyspainike

Tehoyksikössä ja kauko-ohjaimessa oleva hätäpysäytyspainike hidastaa liitettyä sähkötyökälua. Se myös kytkee sähkötyökäluun irti virransyötöstä.

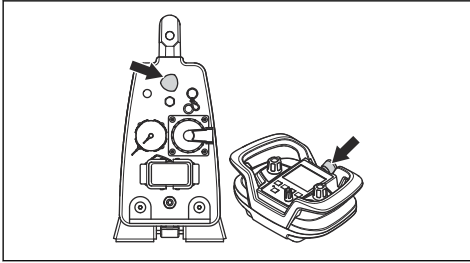

Koneen pysäytyspainikkeen tarkistaminen

1. Käännä laitteessa olevaa koneen pysäytyspainiketta myötäpäivään, jotta se on varmasti vapautettu.
2. Paina kauko-ohjaimen virtapainiketta.
3. Pyöritä terää/lankaa painamalla RETURN-painiketta (A), pitämällä sitä painettuna ja kääntämällä valitsinta (B) myötäpäivään.

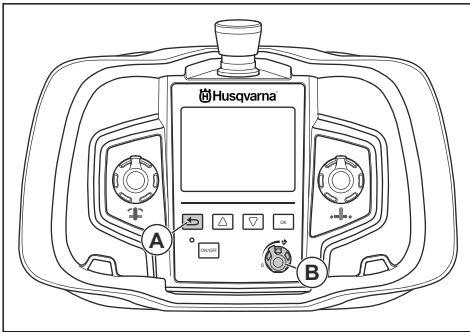

4. Pysäytä terä painamalla tehoyksikössä olevaa koneen pysäytyspainiketta.
5. Varmista, että laitteessa oleva virran merkkivalo sammuu.
6. Tarkista kauko-ohjaimen pysäytyspainike samalla tavalla.

Vikavirtasuoja

Laitteessa on sisäänrakennettu vikavirtasuoja. Vikavirtasuoja suojelee käyttäjää sähkövikojen sattuessa.

Vikavirtasuojakytkimen tarkistaminen



VAROITUS: Tarkista vikavirtasuojakytkin aina ennen käyttöä.

1. Kytke laite maadoitettuun kolmivaiheiseen pistorasiaan.
2. Avaa vikavirtasuojakytkimen kansi, jotta pääset käsiksi virrankatkaisimeen (A) ja testauspainikkeeseen (B).

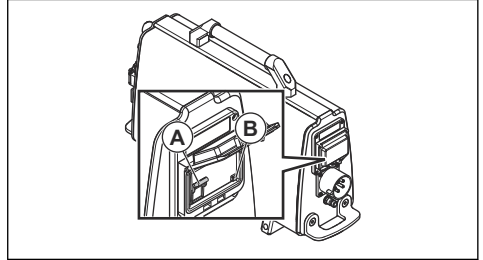

3. Paina vikavirtasuojakytkimen virrankatkaisin asentoon 1.
4. Paina testauspainiketta. Vikavirtasuojakytkimen on laueettava ja kytkettävä laite irti virransyötöstä.
5. Nollaa vikavirtasuojakytkin. Paina vikavirtasuojakytkimen virrankatkaisin asentoon 0 ja sitten asentoon 1.
6. Sulje kansi.

Turvaohjeet huoltoa varten



VAROITUS: Lue seuraavat varoitusohjeet ennen laitteen huoltamista.

- Muut kuin hyväksytyt muutokset ja/tai lisävarusteet saattavat aiheuttaa käyttäjälle tai sivullisille vakavia vammoja tai kuoleman.
- Suorita päivittäinen huolto, jotta laite toimii varmasti oikein. Katso kohta *Huolto sivulla 54*.
- Suorita tarkastukset ja/tai kunnossapitotoimenpiteet moottori sammutettuna ja virtapistoke irrotettuna.
- Puhdista laite vedellä. Älä käytä painepesuria. Älä suuntaa vettä sähköosia tai laakereita kohti.
- Kaikki huolto- ja korjaukset on annettava valtuutetun huoltohenkilön tehtäväksi. Käytä vain Husqvarnan varaosia tai vastaavia varaosia.

Johdanto



VAROITUS: Lue turvallisuutta käsittelevä luku niin, että ymmärrät sen sisällön, ennen laitteen käyttämistä.

Valikkojärjestelmän yleiskatsaus

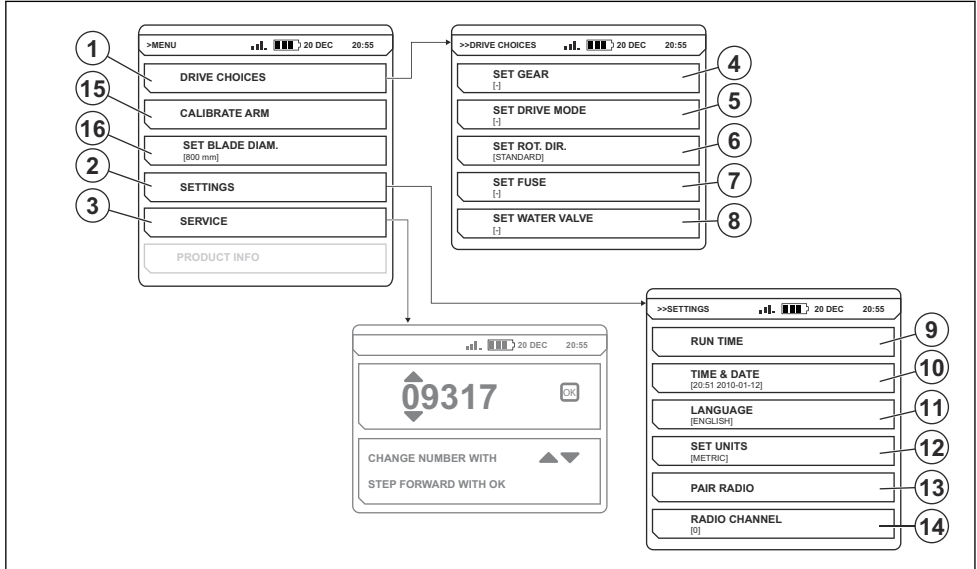

Päävalikko	Alivalikko	Säätäminen
1. DRIVE CHOICES	4. SET GEAR	Seinäsaahassa on kaksi mekaanista vaihdetta: 1. (600–900 r/min) 2. (800–1 200 r/min)
	5. SET DRIVE MODE	Aseta DRIVE MODE laitteen mukaan: <ul style="list-style-type: none"> • BLADE seinän sahaukseen • WIRE lankaleikkaukseen • CHAIN ketjusahaan
	6. SET ROT. DIR.	Pysäytä laite ennen kuin vaihdat terän suuntaa. Valitse seuraavista: <ul style="list-style-type: none"> • STANDARD • REVERSE
	7. SET FUSE	Jotta laitteen täysi teho saadaan käyttöön, laite on kytkettävä 32 A:n sulakkeeseen. Jos käytetään nimellisvirraltaan pienempää sulaketta, tehoa on rajoitettava, jotta sulake ei ylikuormitu. Valitse sulakkeen nimellisteho kytketyn laitteen mukaan: <ul style="list-style-type: none"> • 16 A • 25 A • 32 A
	8. SET WATER VALVE	Veden virtausta säädetään veden tuloliittimessä olevalla palloventtiilillä. Valitse oikea veden virtauksen säätö: <ul style="list-style-type: none"> • ON – Vesiventtiili on aina auki. • AUTO – Vesiventtiili avautuu, kun valitsinta käännetään suljetusta asennosta.

Päävalikko	Alivalikko	Säätäminen
2. SETTINGS	9. RUN TIME	<ul style="list-style-type: none"> • TIME COUNTER – Pysäytyksen valvonta laskee aikaa, jonka terä tai lanka pyörii käytön aikana, kun vähintään 1 syöttö on käytössä. • CLEAR RUNTIME – Nollaa pysäytyksen valvonnan. • CURRENT RUNTIME – Näyttää tämänhetkisen käyntiajan.
	10. TIME & DATE	<ul style="list-style-type: none"> • SET TIME – Aseta tämänhetkinen kellonaika. • SET DATE – Aseta tämänhetkinen päivämäärä. • TIME FORMAT – Valitse ajan esitystapa: <ul style="list-style-type: none"> • 12h • 24h • DATE FORMAT – Valitse päivämäärän esitystapa: <ul style="list-style-type: none"> • YYYY-MM-DD • YYYY/DD/MM • DD/MM/YYYY
	11. LANGUAGE	Valitse näytön kieli.
	12. SET UNITS	Valitse kauko-ohjaimen yksikkö: <ul style="list-style-type: none"> • AMERICAN • METRIC
	13. PAIR RADIO	Muodosta yhteys kauko-ohjaimen ja laitteen välille.
	14. RADIO CHANNEL	<p>Jos käytön aikana ilmenee häiriöitä tai signaali katoaa, vaihda kauko-ohjaimen ja tehoyksikön käyttämää radiokanavaa. Radiokanavan määrittämistä varten kauko-ohjaimen on oltava yhdistettynä tehoyksikköön CAN-väyläkaapelilla. Valitse oikea radiokanava:</p> <ul style="list-style-type: none"> • 0 (2 410 GHz) • 1 (2 415 GHz) • ... • 11 (2 465 GHz)
3. SERVICE		SERVICE-valikko on suojattu salasanalla. Vain huoltohenkilöstöllä on oikeus muuttaa SERVICE-valikon asetuksia.
15. CALIBRATE ARM		Kalibroitavalikkoa käytetään kääntövarren asennon kalibroimiseen. Käytä kääntövarren asentoa terän tämänhetkisen syvyyden laskemiseen.
16. SET BLADE DIAMETER		Terän halkaisijan säätöä käytetään terän syvyyden laskemiseen.

Ennen laitteen käyttöä

1. Lue käyttöohje huolellisesti ja varmista, että ymmärrät sen sisältämät ohjeet.
2. Suorita päivittäiset huoltotoimenpiteet. Katso *Päivittäiset toimenpiteet sivulla 54.*
3. Varmista, että työalueella ei ole sivullisia, sillä alueella on olemassa vakavien henkilövahinkojen vaara.
4. Käytä henkilökohtaisia suojarusteita. Katso *Henkilökohtainen suojarustus sivulla 45.*

Kauko-ohjaimen akku on Li-ion-akku. Käytä tässä tuotteessa vain alkuperäisiä akkuja. Lisätietoja saat hyväksytyiltä jälleenmyyjältä.

Täyteen ladattu kauko-ohjaimen akku antaa virtaa enintään 8–10 tunnin ajan. Kauko-ohjaimen akun kapasiteetti ja käyttöaika laskevat kylmällä säällä.

Kauko-ohjaimen akku

Huomautus: Kauko-ohjaimen akku on ladattava ennen kauko-ohjaimen ensimmäistä käyttökertaa.

Kauko-ohjaimen käyttöaika laskee myös, kun näyttö on käytössä.

Jos kauko-ohjaimen akku on vaurioitunut, vie se lähimpään huoltoilikeeseen hävitettäväksi tai asianmukaiseen kierrätyspisteeseen.

Kauko-ohjaimen akun asennus ja irrotus tapahtuu kauko-ohjaimen takaosassa.

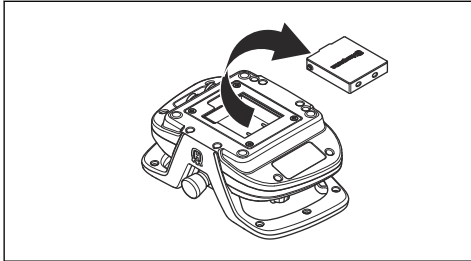

Kauko-ohjaimen akun lataaminen



HUOMAUTUS: Säilytä kauko-ohjaimen akun laturia kuivassa paikassa vakiolämpötilassa.

1. Liitä laturi pistorasiaan.
2. Kiinnitä kauko-ohjaimen akku laturiin. Varmista, että laturiin syttyy oranssi valo.

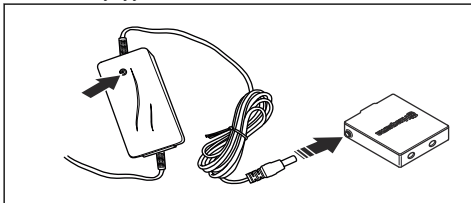

3. Lataa akku täyteen. Tähän kuluu noin 2–3 tuntia.
4. Irrota laturi, kun sen valo palaa vihreänä ja kauko-ohjaimen akku on täynnä.

Kauko-ohjain

Palaa valikkoon RETURN-painikkeella (A). Liiku valikoissa ylös ja alas nuolipainikkeilla (B) ja valitse asetus OK-painikkeella (C).

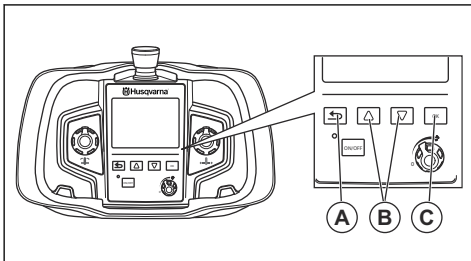

Radiojärjestelmä

Ennen kuin voit käyttää liitettyä sähkötyökälua, sinun on muodostettava kauko-ohjaimesta ja tehoyksiköstä laitepari.

Kauko-ohjaimella voi ohjata vain siihen yhdistettyä tehoyksikköä.

Jos mukana toimitettu kauko-ohjain korvataan toisella, sinun on muodostettava uudesta kauko-ohjaimesta ja tehoyksiköstä laitepari.

Jos sinun on vaihdettava kahden tehoyksikön kauko-ohjaimet keskenään, sinun on muodostettava vaihdetusta kauko-ohjaimesta ja tehoyksiköstä laitepari.

Laiteparin muodostaminen kauko-ohjaimesta ja tehoyksiköstä

1. Liitä kauko-ohjain tehoyksikköön mukana toimitetulla CAN-väyläkaapelilla.

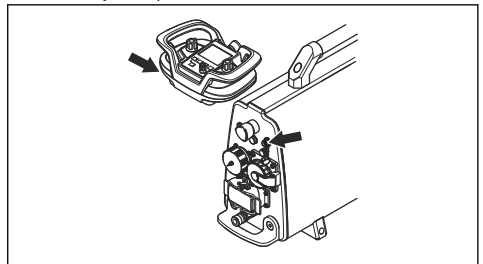

2. Ruuvaa kaapeliliitin kiinni käsin.
3. Odota, kunnes kauko-ohjain käynnistyy ja näyttöön tulee päävalikko.
4. Siirry päävalikkoon OK-painikkeella.

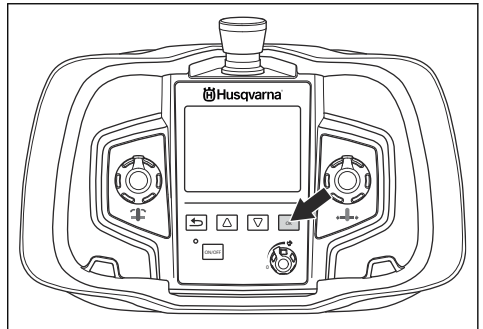

5. Hae SETTINGS-valikko nuolipainikkeilla ja paina OK-painiketta.

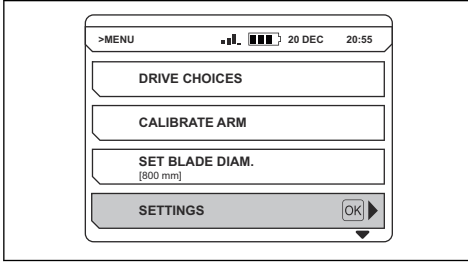

6. Hae kohta PAIR RADIO nuolipainikkeilla ja paina OK-painiketta.

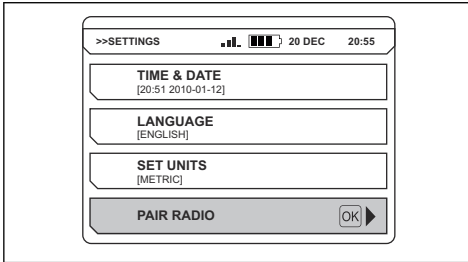

Huomautus: Näyttöön tulevasta viestistä näkyy, onko laiteparin muodostaminen onnistunut vai ei. Jos laiteparin muodostaminen kauko-ohjaimesta ja tehoyksiköstä ei onnistu, katso kohta *Seinäsaahan vianmääritys sivulla 55*.

Laitteen virtälähde

Jotta tehoyksikön täysi teho saadaan käyttöön, tehoyksikkö on kytkettävä 32 A:n sulakkeeseen. Jos käytössä on 16 tai 25 A:n sulake, lähtöteho on alhaisempi. Käytetty sulake on valittava kauko-ohjaimen valikkojärjestelmästä.

Pienemmällä jännitteellä käytettävissä oleva lähtöteho vähenee lineaarisesti 80 prosenttiin. Lisätietoja on osoitteessa *Tekniset tiedot sivulla 57*.

Bensiinigeneraattori virtälähteenä



HUOMAUTUS: Jos käytössä on generaattori, jonka lähtöjännite on määritetyn jännitealueen yläpuolella, tehoyksikkö saattaa vaurioitua.

Bensiinikäyttöistä generaattoria voidaan käyttää virtälähteenä, jos sen tehontuotto on riittävä. Katso tyyppilliset generaattorin käyttöolosuhteet kohdasta *Tekniset tiedot sivulla 57*. Generaattori on maadoitettava, jotta tehoyksikkö ei vaurioidu.

Virtälähteen liittäminen tehoyksikköön



HUOMAUTUS: Älä kytke laitetta virtälähteeseen ilman asianmukaista sulaketta.

1. Liitä virtälähteen virtakaapeli laitteen sähköpistorasiaan.

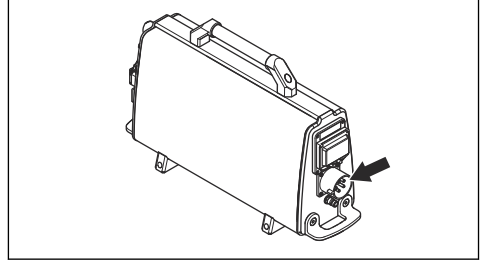

2. Valitse oikea sulake kauko-ohjaimella. Valitse valikkojärjestelmässä ensin DRIVE CHOICES ja sitten SET FUSE.
3. Valitse oikea sulake.

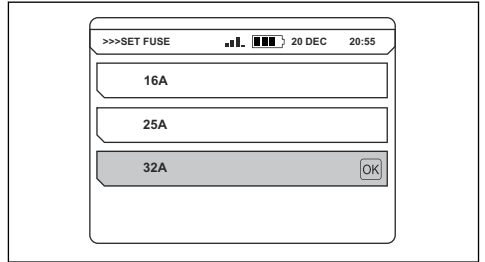

Muut ohjelmistoasetukset

Määritä seuraavat asetukset ennen laitteen käyttämistä:

Huomautus: Lisätietoja on osoitteessa *Valikkojärjestelmän yleiskatsaus sivulla 47*.

- Aseta aika ja päiväys. Valitse SETTINGS-valikko ja sitten TIME & DATE.
- Aseta oikea näytön kieli. Valitse SETTINGS-valikko ja sitten LANGUAGE.
- Aseta haluamasi mittayksiköt. Valitse SETTINGS-valikko ja sitten SET UNITS.

Vedensyötön liittäminen



HUOMAUTUS: Käytä vain puhdasta vettä, jotta lika ei pääse tukkimaan vesijärjestelmää.

Huomautus: Vesijäähdytys ei lakkaa virtakatkon aikana.

Huomautus: Laitteessa on sähköinen vesiventtiili, joka sulkeutuu laitteen käynnistytessä. Kun laitteen virta

katkaistaan, vesiventtiili avautuu, jotta jäähdytysvesi pääsee vuotamaan ulos. Näin vesi ei jäädy laitteen sisällä.

1. Liitä vesiletku laitteen veden tuloliittimeen.

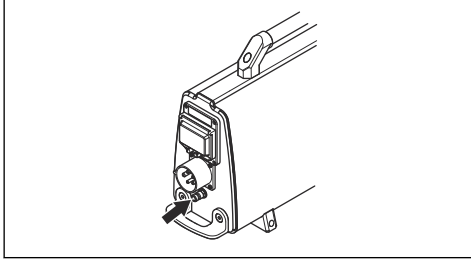

2. Liitä sähkötyökalu laitteen veden lähtöliittimeen.

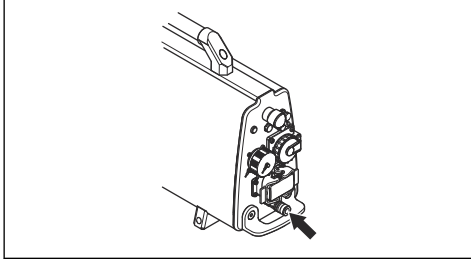

3. Katso tietoja sähkötyökalun jäähdytysveden virtauksen säätämisestä työkalun käyttöohjeesta.
4. Lisätietoja vedenpaineesta on kohdassa *Tekniset tiedot sivulla 57*.

Sähkötyökalujen kytkeminen

1. Käytä PRIME -laitteiden kytkemiseen ylempää liittintä (A).

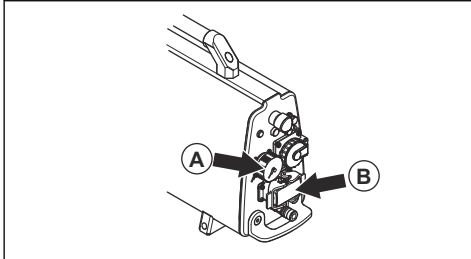

2. Käytä seinäsahojen kytkemiseen alemmaa liittintä (B).
3. Katso lisätietoja kohdasta *Tekniset tiedot sivulla 57*.

Laitteen käynnistäminen

1. Avaa laitteen vedensyöttö.

2. Vapauta tehoyksikössä ja kauko-ohjaimessa oleva koneen pysäytyspainike kääntämällä sitä myötäpäivään.

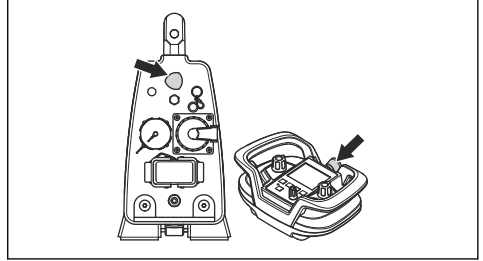

3. Käynnistä kauko-ohjain painamalla virtapainiketta. Samalla käynnistyy myös kytketty sähkötyökalu ja näyttöön tulee tietoa. Katso lisätietoja kytketyn sähkötyökalun käyttöohjeesta.

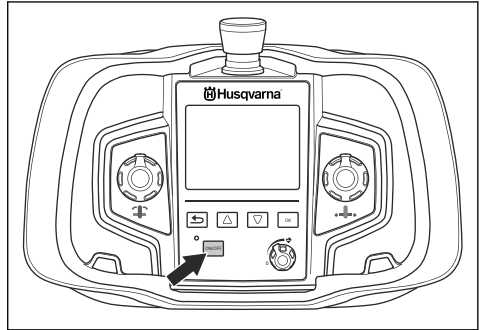

Laitteen käynnistäminen, kun seinäsaha on kytkettyinä

Suorita kohdassa *Laitteen käynnistäminen sivulla 52* esitetty toimenpide ennen tätä toimenpidettä.



VAROITUS: Suositeltua nopeutta suurempi nopeus saattaa aiheuttaa henkilövahinkoja ja laitevaurioita.

Seinäsahassa on kaksi mekaanista vaihdetta. Katso lisätietoja suositelluista teristä ja nopeuksista seinäsahan käyttöohjeesta.

1. Valitse DRIVE CHOICES -valikko ja sitten SET GEAR.

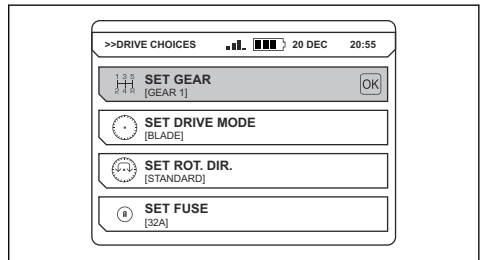

- Valitse oikea vaihde. Katso kohta *Valikkojärjestelmän yleiskatsaus sivulla 47*.
- Valitse DRIVE CHOICES -valikko ja sitten SET DRIVE MODE.
- Valitse soveltuva DRIVE MODE. Laitetta voi käyttää seinän sahaukseen, ketjusahaukseen tai lankaleikkaukseen.

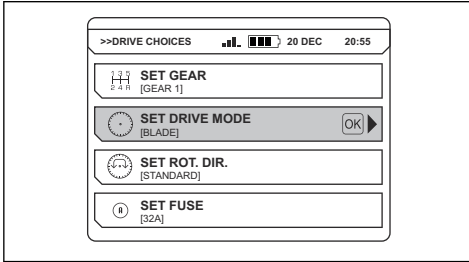

- Valitse CALIBRATE ARM -valikko. Kääntövarsi kalibroidaan. Katso *Valikkojärjestelmän yleiskatsaus sivulla 47*
- Valitse SET BLADE DIAMETER -valikko ja anna oikea terän halkaisija.

Huomautus: Näytön syvyyden ilmaisin näyttää oikean arvon vain, jos kalibroiti varren ja annat oikean terän halkaisijan. Sen myötä myös ketjusahan sovitin toimii oikein.

Huomautus: Voit valita SET DRIVE MODE -valikon päävalikossa nuolinäppäimillä.

Laitteen käyttäminen kauko-ohjaimella

Nämä toimenpideohjeet koskevat seinäsahoja, joissa on terä, lanka tai ketju. Käytä toimenpiteiden tekemiseen kauko-ohjaimen valitsimia seuraavasti:

- Pituussuuntainen liike: Valitsin liikuttaa seinäsahaa kiskoa pitkin.

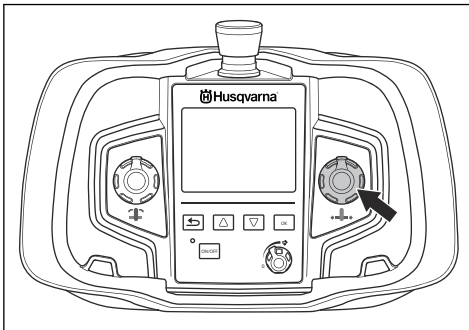

- Varren liike: Valitsin liikuttaa kääntövarsta leikkuusyvytyden säätämiseksi.

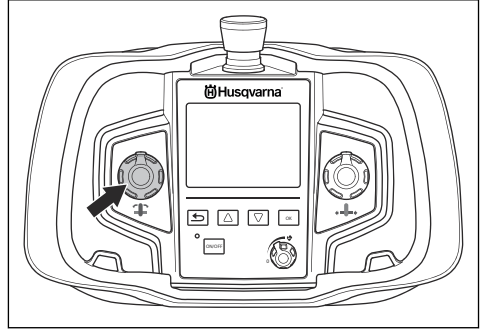

- Terävarustuksen pyörittäminen ja sen nopeuden säätäminen. RETURN-painike (A) käynnistää terävarustuksen ja valitsin (B) säätää terävarustuksen pyörimisnopeutta.

Lisää terävarustuksen pyörimisnopeutta pitämällä RETURN-painiketta (A) painettuna samalla, kun käännät valitsinta (B) myötäpäivään.

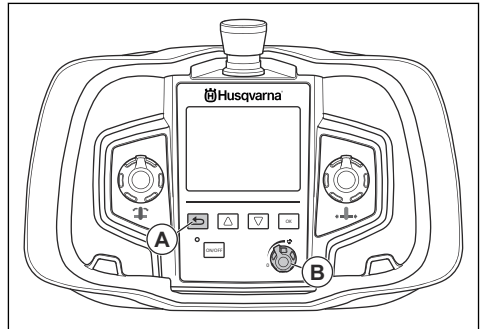

- Pysäytä terävarustus kääntämällä nopeusvalitsin vastapäivään asentoon 0.

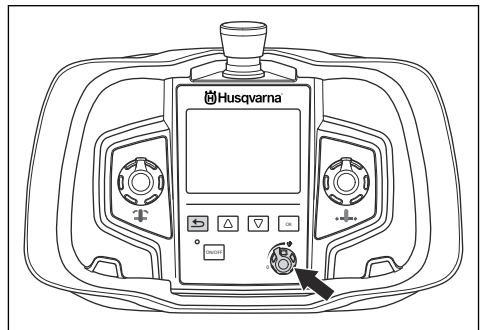

Katso lisätietoja sahaustoimenpiteistä seinäsahan mukana toimitetusta käyttöohjeesta.

Laitteen pysäyttäminen



VAROITUS: Sulje vedensyöttö laitteeseen aina, kun laite ei ole kytkettyä virtalähteeseen.

1. Pysäytä terä kääntämällä nopeusvalitsin vastapäivään asentoon 0.

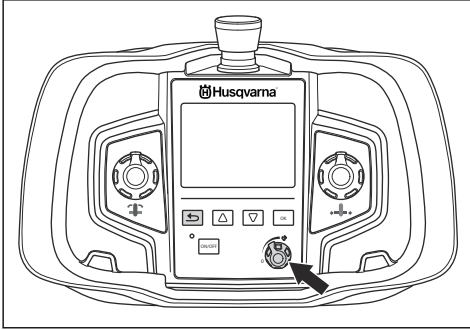

2. Sulje vedensyöttö laitteeseen. Jos vesijäähdytys on asetettu AUTO-tilaan, vedensyöttö pysähtyy automaattisesti.
3. Sammuta kauko-ohjainyksikkö painamalla virtapainiketta.

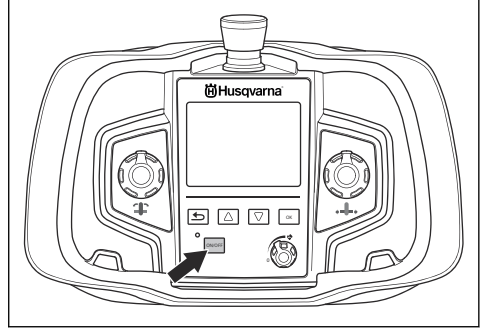

4. Pysäytä laite painamalla hätäpysäytyspainiketta.

Huolto

Johdanto



VAROITUS: Lue ja sisäistä turvallisuutta käsittelevä luku ennen laitteen huoltamista.

Päivittäiset toimenpiteet



VAROITUS: Irrota laite virtalähteestä ja odota vähintään 5 minuuttia ennen huoltotöiden suorittamista.



HUOMAUTUS: Älä käytä laitteen puhdistamiseen painepesuria. Korkea paine

saattaa vahingoittaa tiivisteitä, jolloin vettä ja likaa pääsee laitteeseen.

- Tarkista turvavarustus päivittäin. Varmista, ettei se ole vaurioitunut. Katso kohta *Tuotteen turvalaitteet sivulla 45*.
- Varmista, että virtajohto ja jatkojohto ovat ehjät ja hyvässä kunnossa.
- Varmista, että vesijohto ja -liittimet ovat ehjät ja hyvässä kunnossa.
- Puhdista laite työpäivän päätteeksi. Käytä kädessä pidettävää, raskaaseen käyttöön suunniteltua harjaa tai suurta maalisivellintä.
- Pidä liittimet ja nastat puhtaina. Puhdista liinalla tai harjalla.
- Varmista, että vesijärjestelmä ei ole vaurioitunut.

Vianmääritys

Virheilmoitukset – seinäsaha

Jos virheitä ilmenee, kauko-ohjaimen näytössä näkyy virhekoodi (A) ja virheilmoitus (B).

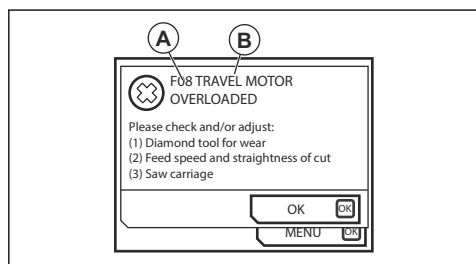

Suorita näytössä näkyvä toimenpide tai ota yhteys hyväksytyyn Husqvarna-jälleenmyyjään. Poista virheilmoitus painamalla OK-painiketta.

Jos poistat virheilmoituksen eikä se enää näy näytössä, voit jatkaa laitteen käyttöä.

Jos virheilmoitus tulee uudelleen näyttöön, katso *Seinäsaahan vianmääritys sivulla 55* tai ota yhteys hyväksytyyn Husqvarna-jälleenmyyjään. Päivitä tehoyksikön ohjelmisto tarvittaessa.

Seinäsaahan vianmääritys

Virhekoodi	Virheilmoitus	Mahdolliset viat	Mahdollinen ratkaisu
F01	MOTOR OVER-HEATED	Sahan moottoriin ei virtaa riittävästi jäähdytysvettä.	Tarkista jäähdytysveden virtaus sahan moottoriin. Lämpötila saa olla enintään 25 °C ja virtauksen on oltava vähintään 3,5 l/min.
F02	POWER PACK OVERHEATED	Tehoyksikköön ei virtaa riittävästi jäähdytysvettä.	Tarkista jäähdytysveden virtaus tehoyksikköön. Lämpötila saa olla enintään 25°C ja virtauksen on oltava vähintään 3,5 l/min. Jos näytölle ilmestyy viesti, kun kytketty laite käynnistetään, siirry käyttövalikon kohtaan Water coolant ja valitse ON. Anna jäähdytysveden kiertää tehoyksikössä minuutin ajan, ennen kuin käynnistät tehoyksikön uudelleen.
F03	LOW VOLTAGE	Tehoyksikössä on matalajännitetulo.	Tarkastele käytönaikaista jännitettä. Varmista, että kaikissa kolmessa vaiheessa kulkee virta. Varmista, että laitteen virtakaapeleiden poikkipinta-ala on riittävän suuri.
F04	HIGH VOLTAGE	Tehoyksikössä on korkeajännitetulo.	Tarkastele käytönaikaista jännitettä. Ilmoitus näkyy useimmiten silloin, kun laite ottaa virtansa generaattorista.
F05	OVER CURRENT	Sahan moottorissa on ylivirta.	Tarkista, että virtajohto on liitetty oikein ja ettei se ole vahingoittunut.
F06	NO HALL-SENSOR LENGTH	Pituusliikkeen HALL-anturilevyssä on vika.	Ota yhteyttä huoltoliikkeeseen.
F07	NO HALL-SENSOR ARM	Syvyysliikkeen HALL-anturikorissa on vika.	Ota yhteyttä huoltoliikkeeseen.
F08	TRAVEL MOTOR OVERLOADED	Pituusliikkeen moottorissa on ylivirta.	Nollaa laite kääntämällä valitsin 0-asentoon. Jos virheilmoitus toistuu, timanttityökalu ei ole terävä tai leikkuuvaunua ei ole säädetty oikein. Puhdista kiskot ja voitele hammaspyörät. Jos virheilmoitus ei poistu, ota yhteys huoltoliikkeeseen.
F09	DEPTH MOTOR OVERLOADED	Syvyysliikkeen moottorissa on ylivirta.	Nollaa laite kääntämällä valitsin 0-asentoon. Jos virheilmoitus toistuu, timanttityökalu ei ole terävä. Jos virheilmoitus ei poistu, ota yhteys huoltoliikkeeseen.
F10	BLADE JAM	Terä ei pyöri.	Irrota terä urasta ja käynnistä laite uudelleen.

Virhekoodi	Virheilmoitus	Mahdolliset viat	Mahdollinen ratkaisu
F11	GROUND FAULT OR NO SAW HEAD	Laite/saha on maadoitettu väärin tai laitteeseen ei ole kytketty sahayksikköä.	Tarkista laitteen sähköliitäntä. Tarkista, että sahayksikkö on kytketty laitteeseen. Jos virheilmoitus ei poistu, ota yhteys huoltoliikkeeseen.
F12	NON-COMPATIBLE SAW UNIT	Laitteeseen on kytketty vääränlainen sahayksikkö.	Kytke laitteeseen yhteensopiva sahayksikkö.
F13	NO CONTACT CHECK CAN-CABLE	Tehoyksikön ja kauko-ohjaimen välillä ei ole yhteyttä.	Vaihda CAN-väyläkaapeli toiseen.
F14	NO RADIO CONTACT	Kauko-ohjaimen ja tehoyksikön välillä ei ole radioyhteyttä.	Tarkista, että tehoyksikössä on virta ja vihreä merkkivalo palaa. Jos virheilmoitus ei poistu, ota yhteys huoltoliikkeeseen. Laitetta voi käyttää, jos tehoyksikkö ja kauko-ohjain on yhdistetty toisiinsa CAN-väyläkaapelilla.
F15	NO DSP RESPONSE	Tehoyksikössä on sisäinen virhe.	Ota yhteyttä huoltoliikkeeseen.

Vianmääritys – PRIME -työkalut

Virhekoodi	Virheilmoitus	Mahdolliset viat	Mahdollinen toimenpide
F0101	Ylivirta.	Käytössä olevassa työkalussa on ylivirta.	Ota yhteyttä huoltoliikkeeseen.
FXX08 ³	Moottorin lämpötila on korkea.	Moottorin lämpötila on liian korkea.	Suurena jäähdytysveden virtausnopeutta. Käytä vain puhdasta vettä, jotta vesikanavat eivät tukkeudu. Katso veden virtauksen, lämpötilan ja paineen tiedot kohdasta <i>Tekniset tiedot sivulla 57</i> .
F0112	Matala tulojännite.	Tulojännite on liian matala.	Katso tulojännitteen vähimmäisarvo käyttöohjeesta.
F0113	Korkea tulojännite.	Tulojännite on liian korkea.	Katso tulojännitteen enimmäisarvo käyttöohjeesta.
FXX14*	Työkalun lämpötila-anturin virhe.	Lämpötila-anturi on lakannut toimimasta tai siinä on oikosulku.	Ota yhteyttä huoltoliikkeeseen.
F0118	Laitteistovika on ilmennyt.	–	Ota yhteyttä huoltoliikkeeseen.
F0119	Laitteen lämpötila on liian korkea.	Laite on liian kuuma.	Suurena jäähdytysveden virtausnopeutta. Käytä vain puhdasta vettä, jotta vesikanavat eivät tukkiudu. Katso veden virtauksen, lämpötilan ja paineen tiedot kohdasta <i>Tekniset tiedot sivulla 57</i> .
F0130	Yleinen virhe.	Terä ei liiku vapaasti.	Sammuta laite ja vapauta terä.

³ XX: numerot vaihtelevat tehoyksikköön liitetyn työkalun mukaan.

Kuljetus ja säilytys

Laitteen kuljettaminen

- Varmista, että laite on turvallisesti kiinnitetty kuljetuksen aikana, jotta kuljetusvaurioilta ja onnettomuuksilta vältytään.
- Sammuta laite ja irrota se virtalähteestä aina ennen laitteen siirtämistä.
- Irrota sähkötyökalu ja sen johto ennen kuljetusta.

Laitteen varastointi

- Säilytä laitetta lukitussa varastossa, jonne lapset ja asiattomat henkilöt eivät pääse.
- Säilytä laitetta kuivassa paikassa.
- Varmista, että ympäristön lämpötila on $-25...50\text{ }^{\circ}\text{C}$.

Tekniset tiedot

Tekniset tiedot

PP 492	
Nimellisjännite	380-480
Enimmäisteho, kVA	20
Nimellisvirta, A	16/25/32
Tulojännite, V/Hz	380-480/50-60
Lähtöjännite, V/Hz	340/0-500
Toissijainen lähtöjännite, V/Hz	24/0-500
Virtalähde	3P+PE+N
1-vaihelähtö, V	230
Suosittelu johtoalue, 32 A	
Pituus, m	Kaapelin poikkileikkaus, mm²
0-30	6
30-60	10
60-100	16
Tehogeneraattori	
kVA min (400 V / 16 A)	12
kVA min (400 V / 25 A)	20
kVA min (400 V / 32 A)	25
Paino	
Tehoyksikkö, kg	25,8
Kaukosäädin ja akku ilman kantohihnaa, kg	2,4
Jäähdytysvesi	
Jäähdytysveden enimmäislämpötila $^{\circ}\text{C}$, kun virtaus on 3,5 l/min	25
Jäähdytysveden enimmäispaine, bar	7

PP 492	
Ohjausjärjestelmä	
Ohjaustyyppi	Kauko-ohjaus
Signaalin välittäminen	Langaton/johto
Työkalun taajuusalueet, GHz	2 400 – 2 480
Suurin lähetetyn radiotaajuuden teho, dBm/mW	4/2,5

Laitteen mitat PP 492

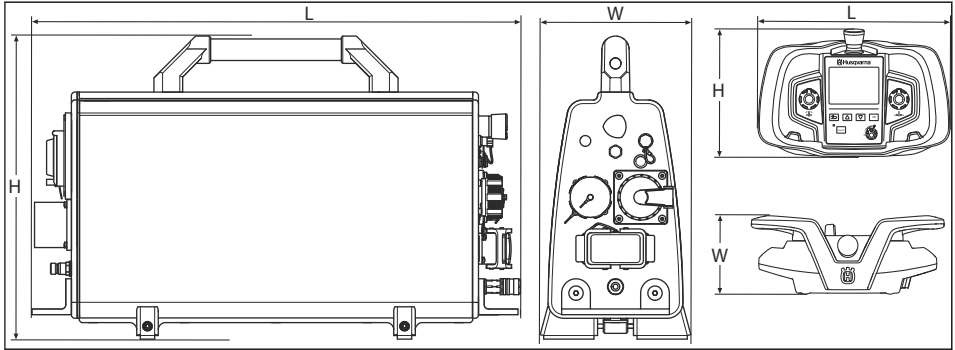

Mitat	Tehoyksikkö (mm)	Kauko-ohjain (mm)
L	680	285
H	422	191
W	205	124

Huolto

Johdanto



VAROITUS: Vain hyväksytyt huoltokeskukset saavat korjata laitteen. Säännön tarkoitus on suojella käyttäjää onnettomuuksilta.

Hyväksytyt huoltokeskus

Lähimmän hyväksytyyn Husqvarna Construction Products -huoltokeskuksen löydät sivustosta www.husqvarnacp.com.

EY-vaatimustenmukaisuusvakuutus

EY-vaatimustenmukaisuusvakuutus

HCP-PP492-1

Husqvarna AB, SE-561 82 Huskvarna, RUOTSI, puh.
+46 36 146500, vakuuttaa täten, että tuote:

Kuvaus	Latauslaite
Tuotemerkki	Husqvarna
Tyyppi/malli	PP 492
Tunnusmerkit	Sarjanumerot vuodesta 2020 alkaen

vastaa täysin seuraavien EU:n direktiivien ja asetusten vaatimuksia:

Direktiivi/asetus	Kuvaus
2014/53/EU	"radiolaitteita koskeva direktiivi"
2011/65/EU	"tiettyjen vaarallisten aineiden käytön rajoittaminen"

ja että asiassa sovelletaan seuraavia yhtenäistettyjä standardeja ja/tai teknisiä tietoja:

- EN ISO 12100:2010
- EN 61000-6-4:2007+A1:2011
- EN 61000-6-2:2005/C1:2005
- EN 60204-1:2006+A1:2009
- ETSI EN 301 489-1 V2.1.1
- ETSI EN 301 489-17 V3.1.1
- ETSI EN 300 328 V2.1.1

Partille, 2020-02-03

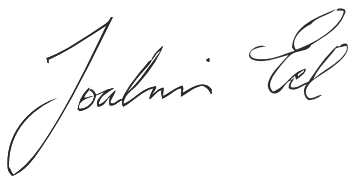

Joakim Ed

Vice President

Concrete Sawing, Drilling & Light Demolition

Husqvarna AB, Construction Division

Teknisestä dokumentaatiosta vastaava edustaja

INNHold

Innledning.....	61	Transport og oppbevaring.....	76
Sikkerhet.....	63	Tekniske data.....	76
Drift.....	66	Service.....	78
Vedlikehold.....	73	EF-samsvarserklæring.....	79
Feilsøking.....	74		

Innledning

Produktbeskrivelse

Produktet er et strømaggreat og en fjernkontroll. Produktet brukes sammen med mange Husqvarna-elektroverktøy:

- Fjernkontrollen kan brukes til å styre det tilkoblede verktøyet.
- Fjernkontrollen har en 3,5 tommers digital fargeskjerm.
- Produktet avkjøles med vann. Fjernkontrollen styrer den elektriske vannventilen.
- Koble produktet til en 400/480 V strømforsyning med en 32/30 A sikring.

Bruksområder

Dette produktet brukes til å drive Husqvarna-elektroverktøy med høyfrekvensmotor. Produktet skal ikke brukes på andre måter.

Produktet avkjøles med vann. Bruk alltid produktet med vann.

Produktet skal brukes i industrivirksomhet av brukere med erfaring.

Modell PP 492 har en PRIME -kontakt. Hvis PRIME -verktøyet ikke har denne nye PRIME -tilkoblingen, må du bruke en adapterkabel. En godkjent serviceforhandler kan oppgradere PRIME -verktøyet med den nye PRIME -tilkoblingen.

Produktoversikt

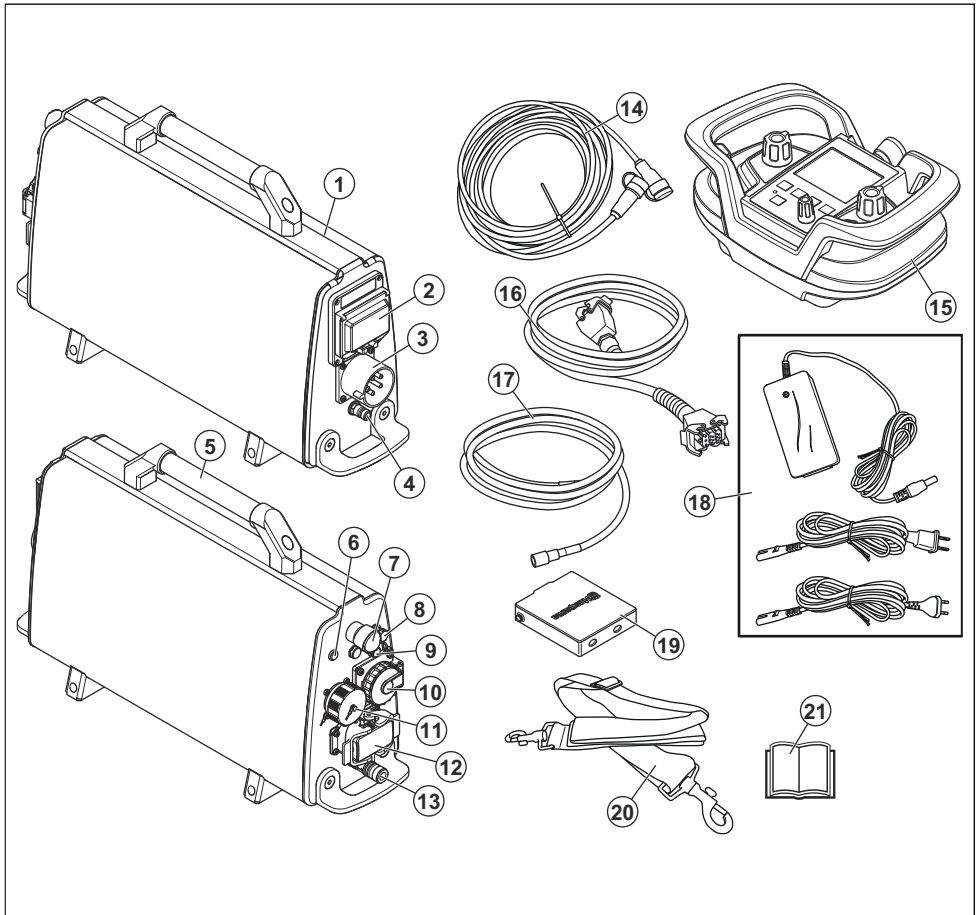

1. Strømaggregat
2. Reststrømenhet
3. Elektrisk kontakt
4. Kobling for inngående vann
5. Håndtak
6. Strømindikator
7. Maskinstoppknapp
8. CAN-busstilkobling
9. Automatsikring, 16 A (kun på 5-pinneres produkter)
10. Enkelfaset kontakt – (kun 5-pinneres produkter)
11. PRIME -tilkobling
12. Veggsagtilkobling
13. Kobling for utgående vann
14. CAN-busskabel
15. Fjernkontroll
16. Strømledning
17. Vannslange
18. Batterilader
19. Batteri for fjernkontroll (2 stk.)
20. Justerbare skulderstropper
21. Bruksanvisning

Symboler på produktet



ADVARSEL: Uforsiktig eller feilaktig bruk kan resultere i skader eller dødsfall for brukeren eller andre.



Les bruksanvisningen nøye, og forsikre deg om at du forstår instruksjonene før du bruker produktet.



Sett alltid på hørselsvern, vernebriller og pustevern.



Inspeksjon og/eller vedlikehold må utføres når motoren er slått av og støpselet er koblet fra.



Strømførende deler.



Dette produktet er i overensstemmelse med aktuelle EU-direktiver.



Produktet samsvarer med gjeldende direktiver angående elektromagnetisk kompatibilitet i Australia og New Zealand.



China RoHS Environment-Friendly Use Period (EUFPP)-symbol.



Produktet og produktemballasjen er ikke restavfall. Resirkuler det på et gjenvinningsanlegg for elektrisk og elektronisk utstyr.

Merk: Øvrige symboler/klistremerker på produktet gjelder spesielle sertifiseringskrav for enkelte markeder.

Produktansvar

Som nevnt i lovverket om produktansvar er vi ikke ansvarlig for skader som produktet vårt forårsaker, i følgende tilfeller:

- Produktet er reparert på feil måte.
- Produktet er reparert med deler som ikke kommer fra produsenten eller som ikke er godkjent av produsenten.
- Produktet har et tilbehør som ikke kommer fra produsenten eller som ikke er godkjent av produsenten.
- Produktet er ikke reparert på et godkjent servicesenter eller av en godkjent aktør.

Sikkerhet

Sikkerhetsdefinisjoner

Advarsler, oppfordringer og merknader brukes for å understreke spesielt viktige deler av bruksanvisningen.



ADVARSEL: Brukes hvis det er fare for personskade eller død for føreren eller andre personer om instruksjonene i håndboken ikke følges.



OBS: Brukes hvis det er fare for skade på produktet, annet materiell eller nærliggende områder om instruksjonene i håndboken ikke følges.

Merk: Brukes for å gi mer nødvendig informasjon for en spesifikk situasjon.

Generelle sikkerhetsadvarsler for elektroverktøy



ADVARSEL: Les alle sikkerhetsadvarsler, -instruksjoner, -illustrasjoner og spesifikasjoner som fulgte med dette elektroverktøyet. Hvis du ikke følger alle

instruksjonene som er angitt nedenfor, kan det føre til elektrisk støt, brann og/eller alvorlige skader.

Merk: Ta vare på alle advarsler og instruksjoner for fremtidig bruk. Begrepet «elektroverktøy» i advarslene referer til elektrisk verktøy som drives av nettstrøm (med ledning) eller batteri (uten ledning).

Sikkerhet i arbeidsområdet

- **Hold arbeidsområdet rent og godt opplyst.** Rot og dårlig opplyste områder kan lett føre til ulykker.
- **Bruk ikke el-verktøy i eksplosiv atmosfære, for eksempel der det finnes brennbare væsker, gasser eller støv.** El-verktøy danner gnister som kan antenne støv eller gasser.
- **Hold barn og andre tilskuere på avstand når el-verktøyet er i bruk.** Distraksjoner kan føre til at du mister kontrollen.

EI-sikkerhet

- **Støpselet til elektroverktøyet må passe til stikkkontakten. Du må aldri modifisere støpselet på noen måte.** Når støpselet/pluggen ikke er modifisert

og stikkontakten passer, vil dette redusere faren for elektrisk støt.

- **Unngå kroppskontakt med jordede flater, for eksempel rør, radiatorer, komfyrer og kjøleskap.** Faren for elektrisk støt øker hvis kroppen til brukeren er jordet.
- **Elektroverktøy må ikke utsettes for regn eller fuktighet.** Hvis det kommer vann inn i elektroverktøyet øker faren for elektrisk støt.
- **Ledningen må håndteres forsiktig. Bruk aldri ledningen til å bære eller trekke noe, eller til å trekke ut støpselet.** Hold ledningen unna varme, olje, skarpe kanter og bevegelige deler. Skadet eller sammenflokete ledninger øker faren for elektrisk støt.
- **Når elektroverktøyet brukes utendørs, må det brukes en skjøteledning som er egnet for bruk utendørs.** Bruk av ledning for utendørs bruk reduserer faren for elektrisk støt.
- **Hvis elektroverktøyet må brukes på et fuktig sted, bør det være koblet til en strømkrets som er beskyttet av jordfeilbryter.** Bruk av jordfeilbryter reduserer faren for elektrisk støt.

Personlig sikkerhet

- **Vær oppmerksom, følg med på det du gjør, og utvis sunn fornuft når du bruker elektroverktøyet.** Ikke bruk elektroverktøy hvis du er trett eller påvirket av narkotika, alkohol eller legemidler. Et øyeblikks uoppmerksomhet ved bruk av elektroverktøy kan føre til alvorlig personskade.
- **Bruk personlig verneutstyr. Bruk alltid vernebriller.** Bruk av verneutstyr som støvmaske, vernesko med antisklisåle, hjelm og hørselvern der det kreves, reduserer faren for personskade.
- **Unngå utilsiktet oppstart. Forsikre deg om at bryteren står i AV-posisjonen før du kobler til strømforsyningen og/eller batteripakken, plukker opp eller bærer verktøyet.** Hvis du bærer verktøyet med en finger på bryteren eller med elektroverktøyet påslått, kan det lett føre til ulykker.
- **Fjern eventuelle justeringsnøkler før du slår på elektroverktøyet.** En nøkkel som sitter på en roterende del av elektroverktøyet, kan føre til personskade.
- **Ikke strökk deg for langt. Hold alltid føttene på bakken og en balansert stilling.** Dette gir deg bedre kontroll over elektroverktøyet i uventede situasjoner.
- **Bruk egnede klær. Bruk ikke løstsittende klær eller smykker. Hold hår og klær borte fra bevegelige deler.** Løstsittende klær, smykker eller langt hår kan sette seg fast i bevegelige deler.
- **Hvis apparatet er forsynt med tilkobling for støvsuger eller oppsamlar, må du forsikre deg om at disse er riktig tilkoblet og brukes på riktig måte.** Bruk av støvopsamlar kan redusere faren for støvrelaterte skader.
- **Selv om du har lang erfaring med bruk av elektroverktøy, må du ikke bli uforsiktig eller ignorere**

sikkerhetsreglene. En uforsiktig handling kan føre til alvorlig personskade i løpet av en brøkdel av et sekund.

Bruk og vedlikehold av elektroverktøy

- **Bruk ikke makt på elektroverktøyet. Bruk riktig elektroverktøy for arbeidet som skal utføres.** Riktig elektroverktøy gjør jobben på en bedre og sikrere måte i den hastigheten det er konstruert for.
- **Bruk ikke elektroverktøyet hvis bryteren ikke lar seg slå på og av.** Elektroverktøy som ikke kan kontrolleres med bryteren, er farlig, og må repareres.
- **Koble støpselet fra strømforsyningen og/eller batteripakken fra elektroverktøyet, hvis det er avtakbart, før du foretar justeringer, skifter tilbehør eller lagrer elektroverktøyet.** Slike forebyggende sikkerhetstiltak reduserer faren for at elektroverktøyet starter ved et uhell.
- **Elektroverktøy som ikke er i bruk, må oppbevares utilgjengelig for barn.** La ikke elektroverktøyet brukes av personer som ikke er kjent med elektroverktøyet eller disse instruksjonene. Elektroverktøy er farlige når de brukes av uerfarne brukere.
- **Vedlikehold elektroverktøy og tilbehør. Kontroller justeringen av bevegelige deler, samt at de ikke sitter fast. Kontroller at det ikke finnes ødelagte deler eller andre feil som kan påvirke bruken av elektroverktøyet. Hvis elektroverktøyet er skadet, må det repareres før bruk.** Mange ulykker forårsakes av dårlig vedlikeholdt elektroverktøy.
- **Hold skjæreverktøy skarpe og rene.** Riktig vedlikeholdte skjæreverktøy med skarpe skjærekanten har mindre fare for å sette seg fast, og er lettere å kontrollere.
- **Bruk elektroverktøyet, tilbehør og verktøybits osv. i henhold til disse instruksjonene, og i forhold til arbeidsforholdene og arbeidet som skal utføres.** Bruk av elektroverktøy til andre oppgaver enn dem de er laget for, kan føre til farlige situasjoner.
- **Hold håndtakene og gripeflatene tørre, rene og frie for olje og fett.** Glatte håndtak og gripeflater gjør trygg håndtering og kontroll av verktøyet i uventede situasjoner umulig.

Service

- **La en kvalifisert tekniker/reparatør utføre service, og gjøre eventuelle utskiftninger kun med identiske reservedeler.** Dette sikrer at el-verktøyet sikkerhet opprettholdes.

Generelle sikkerhetsinstruksjoner



ADVARSEL: Les de følgende advarelsinstruksjonene før du bruker produktet.

- Dette produktet er et farlig verktøy hvis du ikke er forsiktig, eller hvis du bruker produktet på feil måte. Dette produktet kan føre til alvorlig personskade eller

død for operatøren eller andre. Før du bruker dette produktet, må du ha lest og forstått innholdet i denne bruksanvisningen.

- Ta vare på alle advarsler og instruksjoner.
- Følg alle gjeldende lover og forskrifter.
- Operatøren og operatørens arbeidsgiver må kjenne til og forhindre risiko som bruk av produktet medfører.
- Ikke la en person bruke produktet med mindre de har lest og forstått innholdet i bruksanvisningen.
- Ikke bruk produktet med mindre du har fått opplæring før bruk. Pass på at alle brukerne får opplæring.
- Ikke la barn bruke produktet.
- Bare la godkjente personer bruke produktet.
- Brukeren er ansvarlig for ulykker som personer eller eiendeler utsettes for.
- Ikke bruk produktet dersom du er trett eller syk eller under påvirkning av alkohol, andre rusmidler eller medisiner.
- Vær alltid forsiktig, og bruk sunn fornuft.
- Dette produktet danner et elektromagnetisk felt når det er i bruk. Dette feltet kan under visse forhold forstyrre aktive eller passive medisinske implantater. For å redusere faren for alvorlig eller livstruende personskade anbefaler vi at personer med medisinske implantater rådfører seg med legen sin og produsenten av det medisinske implantatet før de bruker dette produktet.
- Hold produktet rent. Sørg for at du kan lese skilt og merker.
- Ikke bruk produktet hvis det er defekt.
- Ikke modifierer dette produktet.
- Ikke bruk produktet hvis det er fare for at andre personer har modifisert produktet.

Sikkerhetsinstruksjoner for drift



ADVARSEL: Les de følgende advarselinstruksjonene før du bruker produktet.

- Les bruksanvisningen for det tilkoblede elektroverktøyet nøye. Sørg for at du forstår instruksjonene.
- Det er alltid fare for støt fra elektriske produkter. Ikke bruk produktet under dårlige værforhold. Unngå at kroppen din kommer i kontakt med lynavledere og metallgjenstander. Følg alltid instruksjonene i bruksanvisningen for å unngå skade.
- Produktet skal bare kobles til jordede uttak.
- Kontroller at spenningen samsvarer med spenningen som er angitt på typeskiltet på produktet.
- Kontroller at strømledningen og skjøteledningen er i god stand og fri for skader.
- Du må ikke bruke produktet hvis strømledningen er skadet. Overlat det til et godkjent serviceverksted å reparere eller skifte ut strømledningen.

- Du kan forebygge overoppheting ved å unngå å bruke en skjøteledning som er brettet.
- Ikke la barn bruke produktet.
- Ikke forlat produktet når motoren er på.
- Koble alltid fra strømforsyningen for produktet ved lengre pauser i arbeidet.
- Ikke bruk produktet hvis du ikke kan få hjelp hvis det skjer en ulykke.
- Pass på at produktet forblir på et stabilt underlag.
- Koble alltid fra støpselet før produktet flyttes.
- Ikke koble fra strømledningen med mindre motoren er slått av og har stoppet helt.
- Ha alltid utstyr til brannslukking i nærheten.

Personlig verneutstyr



ADVARSEL: Les de følgende advarselinstruksjonene før du bruker produktet.

- Benytt alltid godkjent verneutstyr når du bruker produktet. Verneutstyr kan aldri fullstendig forhindre skade, men det reduserer skadeomfanget hvis ulykken inntreffer. Spør forhandleren din om hjelp til å velge riktig personlig verneutstyr.
- Kontroller regelmessig tilstanden til det personlige verneutstyret.
- Bruk godkjent vernehjelm.
- Bruk godkjent hørselsvern.
- Bruk godkjent åndedrettsvern.
- Bruk godkjent øyevern med sidebeskyttelse.
- Bruk vernehansker.
- Bruk støvler med ståttupp og sklissikker såle.
- Bruk bare godkjente arbeidsklær eller tilsvarende tette sittende klær som har lange ermer og lange ben.

Sikkerhetsutstyr på produktet



ADVARSEL: Les de følgende advarselinstruksjonene før du bruker produktet.

- Ikke bruk produktet dersom sikkerhetsutstyret er defekt.
- Utfør regelmessig kontroll av sikkerhetsutstyret. Ta kontakt med ditt Husqvarna-serviceverksted, dersom sikkerhetsutstyret er defekt.

Maskinstoppknapp

Nødstopknappen på aggregatet og på fjernkontrollen reduserer hastigheten på det tilkoblede elektroverktøyet. Det kobler og elektroverktøyet fra strømtilførselen.

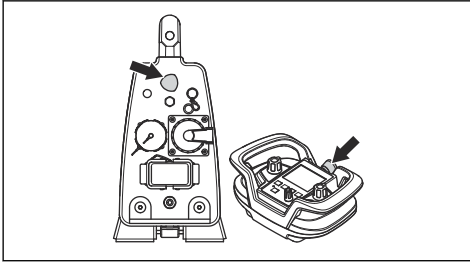

Slik kontrollerer du maskinstoppknappen

1. Drei maskinstoppknappen med klokka på produktet for å kontrollere at det er koblet ut.
2. Trykk PÅ/AV-knappen på fjernkontrollen.
3. Trykk og hold RETUR-knappen (A) og drei rattet (B) med klokka for å rotare blad/vaier.

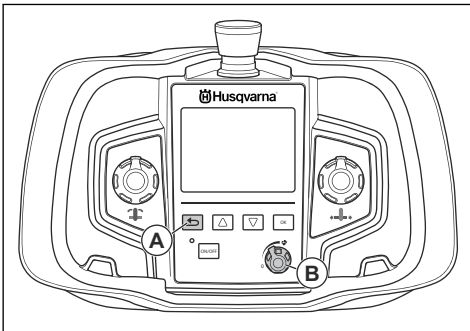

4. Trykk på maskinstoppknappen på strømaggregatet for å stoppe bladet.
5. Kontroller at strømindikatorene på produktet slukker.
6. Utfør samme prosedyre for å utføre kontroll av stoppknappen på fjernkontrollen.

Reststrømenhet (RCD)

Produktet har en innebygd reststrømenhet (RCD). Reststrømenheten er der for å beskytte brukeren i tilfelle en elektrisk feil.

Utfør en kontroll av reststrømenheten



ADVARSEL: Utfør alltid en test av reststrømenheten før bruk.

1. Koble produktet til en jordet trefaset stikkontakt.
2. Åpne dekslet på reststrømenheten for å få tilgang til strømbryteren (A) og testknappen (B).

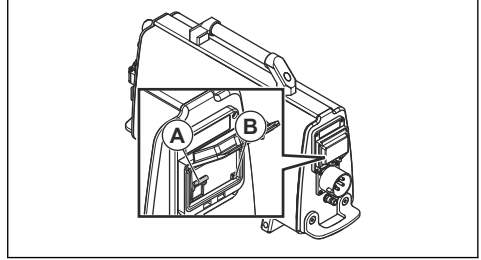

3. Skyv strømbryteren på reststrømenheten til 1.
4. Trykk på testknappen. Reststrømenheten må løses ut for å koble enheten fra strømforsyningen.
5. Tilbakestill reststrømenheten. Trykk strømbryteren på reststrømenheten til 0 og så til 1.
6. Lukk dekslet.

Sikkerhetsinstruksjoner for vedlikehold



ADVARSEL: Les de følgende advarslene før du utfører vedlikehold på produktet.

- Endringer og/eller tilbehør som ikke er godkjent, kan forårsake alvorlig personskade eller dødsfall for brukeren eller andre.
- Utfør det nødvendige daglige ettersynet for å sikre at produktet fungerer som det skal. Se *Vedlikehold på side 73*.
- Utfør inspeksjonen og/eller vedlikeholdet med motoren stoppet og støpselet frakoblet.
- Rengjør produktet med vann. Bruk ikke høytrykksspyler. Ikke rett vannstrålen mot elektriske komponenter eller kulelagre.
- Alle reparasjoner skal bare utføres av en godkjent serviceperson. Bruk bare Husqvarna-deler eller tilsvarende reservedeler.

Drift

Innledning



ADVARSEL: Før du bruker produktet, må du lese og forstå kapittelet om sikkerhet.

Oversikt over systemmeny

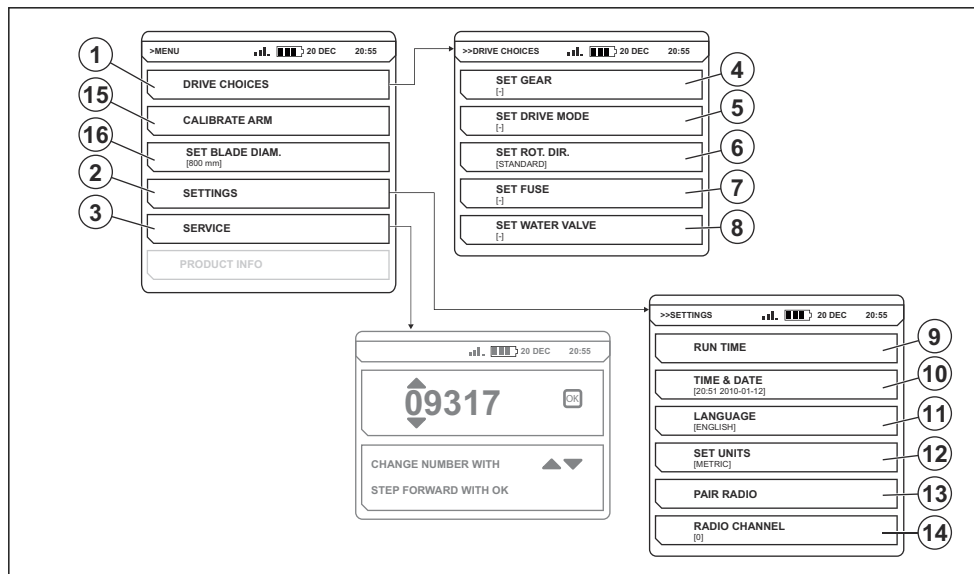

Hovedmeny	Undermenyer	Justering
1. DRIVE CHOICES	4. SET GEAR	Veggsagen har to mekaniske gir: <ol style="list-style-type: none"> (600-900 o/min) (800-1200 o/min)
	5. SET DRIVE MODE	Still inn nødvendig DRIVE MODE for produktet: <ul style="list-style-type: none"> BLADE for veggsaging WIRE for wiresaging CHAIN for motorsaging
	6. SET ROT. DIR.	Stopp produktet før du endrer retningen på bladet. Velg mellom: <ul style="list-style-type: none"> STANDARD REVERSE
	7. SET FUSE	Hvis du skal bruke full utgangseffekt, må produktet være koblet til en sikring på 32 A. Med en sikring som har lavere styrke, må utgangseffekten være lavere for ikke å overbelaste sikringen. Velg relevant sikringsstyrke som gjelder for tilkoblet produkt: <ul style="list-style-type: none"> 16 A 25 A 32 A
	8. SET WATER VALVE	Vannstrømmen justeres med kuleventilen ved inntaket til vannkoplingen. Velg riktig vannregulering: <ul style="list-style-type: none"> ON – Vannventilen er alltid åpen. AUTO – Vannventilen åpnes når rattet dreies fra lukket stilling.

Hovedmeny	Udermenyer	Justering
2. SETTINGS	9. RUN TIME	<ul style="list-style-type: none"> • TIME COUNTER – En stoppmonitor teller tiden som bladet eller vaieren roterer under drift når minimum 1 tilførsel er på. • CLEAR RUNTIME – Utløser stoppmonitoren. • CURRENT RUNTIME – Viser den aktuelle driftstiden.
	10. TIME & DATE	<ul style="list-style-type: none"> • SET TIME – Still inn den aktuelle tiden. • SET DATE – Still inn den aktuelle dato. • TIME FORMAT – Velg tidsformat: <ul style="list-style-type: none"> • 12 timer • 24 timer • DATE FORMAT – Velg datoformat: <ul style="list-style-type: none"> • YYYY-MM-DD • YYYY/DD/MM • DD/MM/YYYY
	11. LANGUAGE	Velg visningsspråk.
	12. SET UNITS	Velg enhet for fjernkontrollen: <ul style="list-style-type: none"> • AMERICAN • METRIC
	13. PAIR RADIO	Koble fjernkontrollen til produktet.
	14. RADIO CHANNEL	<p>Hvis operatøren merker forstyrrelse eller tap av signal, må radiokanalen til fjernkontrollen og strømaggregatet endres. For å stille inn en radiokanal må fjernkontrollen kobles til strømaggregatet med en CAN-busskabel. Velg riktig radiokanal:</p> <ul style="list-style-type: none"> • 0 (2,410 GHz) • 1 (2,415 GHz) • ... • 11 (2,465 GHz)
3. SERVICE		SERVICE-menyen er låst med passord. Bare servicepersonell har tilgang til å gjøre justering i SERVICE-menyen.
15. CALIBRATE ARM		Kalibreringsmenyen brukes til å kalibrere plasseringen av dreiearmen. Bruk plasseringen av dreiearmen til å beregne den aktuelle dybden på bladet.
16. SET BLADE DIAMETER		Bladdiameteren justeres for å beregne dybden på bladet.

Før du bruker produktet

1. Les nøye gjennom bruksanvisningen, og sørg for at du har forstått instruksjonene.
2. Utfør daglig ettersyn. Se *Daglig vedlikehold på side 73*.
3. Pass på at bare godkjente personer befinner seg i arbeidsområdet, ellers er det fare for alvorlige personskader.
4. Bruk personlig verneutstyr. Se *Personlig verneutstyr på side 65*.

Batteri for fjernkontroll

Merk: Du må lade batteriet til fjernkontrollen før du bruker fjernkontrollen for første gang.

Batteriet til fjernkontrollen er et litium-batteri. Bruk bare originale batterier til dette produktet. Se hos en godkjent forhandler for mer informasjon.

Et fulladet batteri for fjernkontroll kan være i drift i maksimum 8–10 timer. Kaldt vær reduserer kapasiteten og driftstiden på batteriet for fjernkontrollen. Driftstiden til

batteriet i fjernkontrollen reduseres også hvis skjermen er på.

Kasser et skadet batteri i fjernkontroll hos nærmeste servicesenter eller resirkulere det på et egnet sted.

Ta ut og sett inn batteriet til fjernkontrollen fra baksiden på fjernkontrollen.

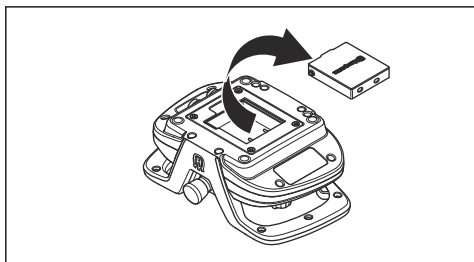

Lade batteriet til fjernkontrollen



OBS: Oppbevar batteriladeren til fjernkontrollen tørt og med beskyttelse mot temperaturvariasjoner.

1. Koble laderen til en stikkontakt.
2. Koble batteriet i fjernkontrollen til laderen. Påse at lampen på laderen lyser og er oransje.

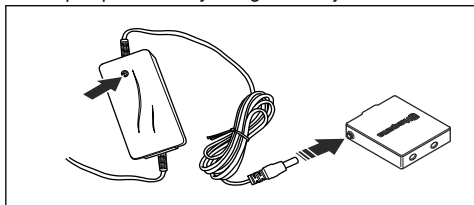

3. Lade batteriet til fjernkontrollen i ca. 2-3 timer for å få det fulladet.
4. Fjern laderen når batteri til fjernkontrollen er fulladet og lampen lyser grønn.

Fjernkontrollen

Bruk RETUR-knappen (A) for å gå tilbake i menyen. Bruk pilknappene (B) for å bla opp og ned i menyene og OK-knappen (C) til å bekrefte valget.

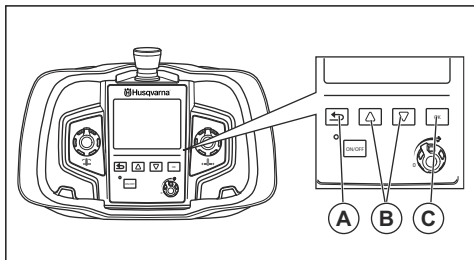

Radiokommunikasjonssystem

Før du bruker det tilkoblede elektroverktøyet må du foreta en paring mellom fjernkontrollen og strømaggregatet.

Fjernkontrollen kan bare kontrollere det tilkoblede strømaggregatet.

Hvis den medfølgende fjernkontrollen skiftes, må du foreta paring mellom fjernkontrollen og strømaggregatet igjen.

Hvis det er nødvendig å skifte fjernkontrollene mellom to strømaggregater, må du foreta en paring mellom den skiftede fjernkontrollen og strømaggregatet.

Foreta en paringsoperasjon mellom fjernkontrollen og strømaggregatet.

1. Koble fjernkontrollen til strømaggregatet med den leverte CAN-busskabelen.

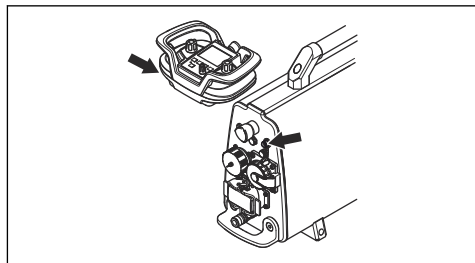

2. Trekk til skruene på kabelkontakten for hånd.
3. Vent til fjernkontrollen starter, og hovedmenyen vises på displayet.
4. Trykk på OK-knappen for å få tilgang til hovedmenyen.

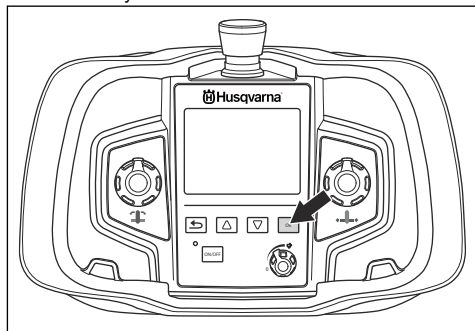

5. Finn menyen for SETTINGS med pilknappene, og trykk på OK-knappen.

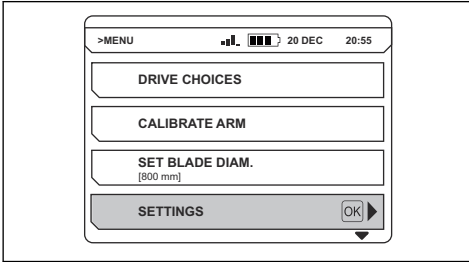

6. Finn PAIR RADIO med pilknappene, og trykk på OK-knappen.

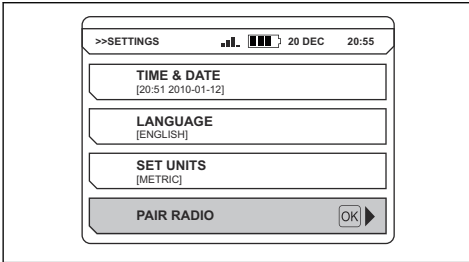

Merk: En melding på displayet viser om paringsoperasjonen er utført eller ikke. Hvis du ikke kan foreta en paringsoperasjon mellom fjernkontrollen og strømaggregatet, se på *Feilsøke veggsag på side 74*.

Strømkilden for produktet

Hvis du skal bruke full utgangseffekt, må strømaggregatet være koblet til en sikring på 32 A. Med en sikring på 16 A eller en 25 A er den tilgjengelige utgangseffekten lavere. Det er nødvendig å velge en relevant sikring i menysystemet til fjernkontrollen.

Ved en lavere spenning reduseres den tilgjengelige utgangseffekten i et lineært fall til 80 %. Se *Tekniske data på side 76* for mer informasjon.

Bensingenerator som strømkilde



OBS: En generator som leverer mer inngangsspenning enn spesifisert i spenningsområde kan forårsake skade på strømaggregatet.

En generator som drives på bensin kan brukes som en strømkilde hvis den kan tilføre nok strøm. Se *Tekniske data på side 76* for typiske driftsforhold for generator. Generatoren må være jordet for å hindre skade på strømaggregatet.

Koble en strømkilde til aggregatet



OBS: Ikke koble produktet til en strømkilde uten relevant sikring.

1. Koble strømledningen fra strømkilden til den elektriske kontakten på produktet.

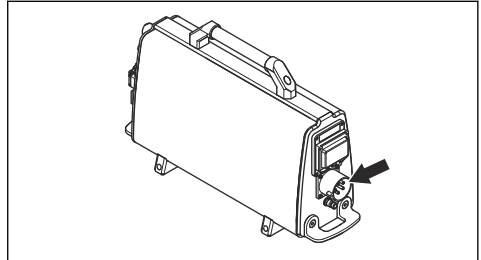

2. Bruk fjernkontrollen til å velge riktig sikring. I menysystemet velger du DRIVE CHOICES og SET FUSE.
3. Velg riktig sikring.

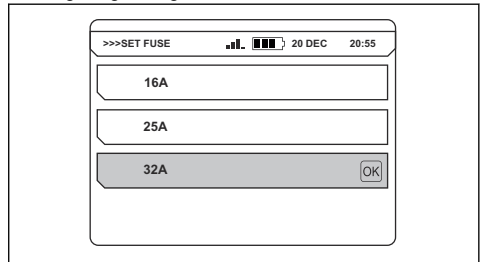

Andre programvarejusteringer

Utfør justeringene som følger før du bruker produktet:

Merk: Se *Oversikt over systemmeny på side 67* for mer informasjon.

- Stille inn klokkeslett og dato. Velg menyen for SETTINGS og så TIME & DATE.
- Still inn riktig displayspråk. Velg menyen for SETTINGS og så LANGUAGE.
- Still inn de nødvendige måleenhetene. Velg menyen for SETTINGS og så SET UNITS.

Slik kobler du til vannforsyningen



OBS: Bruk bare rent vann for å forhindre at smuss forårsaker en blokkering i vannsystemet.

Merk: Kjølevannet stopper ikke under strømbrudd.

Merk: Produktet har en elektrisk vannventil, som er lukket når produktet starter. Når produktet er koblet fra

strømmen, åpnes vannventilen for å tappe av kjølevann. Dette er for å hindre at vannet på innsiden av produktet fryser.

1. Koble vannslangen til koblingen for vanninntaket på produktet.

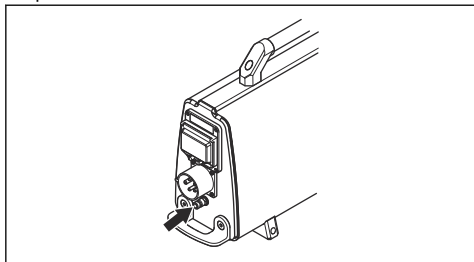

2. Koble koblingen for utslippsvann på produktet til elektroverktøyet.

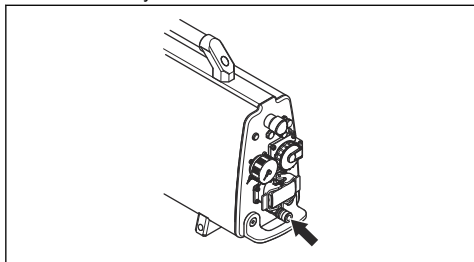

3. Hvis du ønsker informasjon om justering av flyten av kjølevann til elektroverktøyet, kan du se bruksanvisningen for elektroverktøyet.
4. Se *Tekniske data på side 76* for vanntrykk.

Slik kobler du til elektroverktøyet

1. Bruk den øvre tilkoblingen (A) for PRIME produkter.

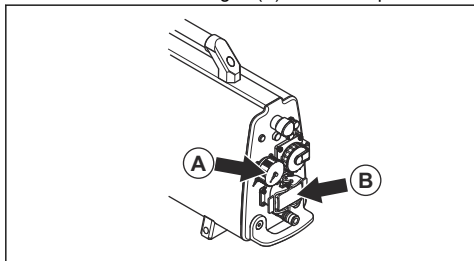

2. Bruk den nedre tilkoblingen (B) for å koble til veggsgager.
3. Hvis du vil ha mer informasjon, kan du se *Tekniske data på side 76*.

Slik starter du produktet

1. Åpne vanntilførselen til produktet.

2. Vri maskinstopppknappen på strømaggregatet og på fjernkontrollen med urviseren for å koble ut.

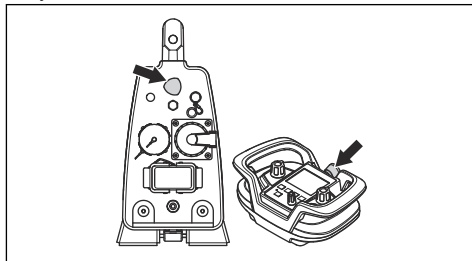

3. Trykk på AV/PÅ-knappen for å starte fjernkontrollen. Dette starter også det tilkoblede elektroverktøyet, informasjon vises på displayet. Se bruksanvisningen for det tilkoblede elektroverktøyet hvis du vil ha mer informasjon.

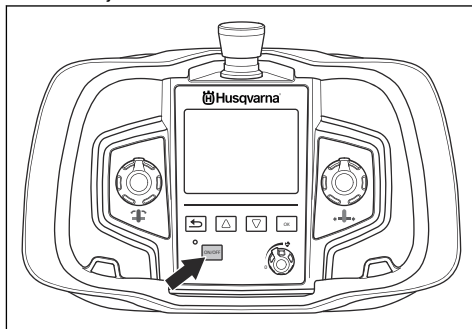

Starte produktet med en veggsgag tilkoblet.

Utfør prosedyren i avsnitt *Slik starter du produktet på side 71* før du utfører denne prosedyren.



ADVARSEL: En høyere hastighet enn den anbefalte hastigheten kan føre til personskade og skade på produktet.

Veggsgagen har to mekaniske gir. For mer informasjon om anbefalte blader og hastigheter, se bruksanvisningen for veggsgagen.

1. Velg menyen DRIVE CHOICES og deretter SET GEAR.

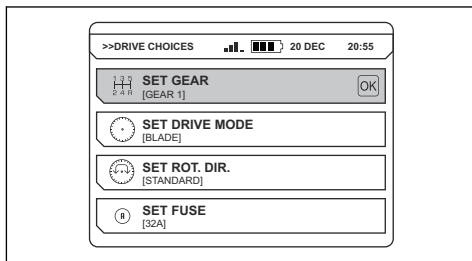

2. Velg riktig gir. Se *Oversikt over systemmeny på side 67*.
3. Velg menyen DRIVE CHOICES og gå inn i SET DRIVE MODE.
4. Velg egnet DRIVE MODE. Produktet kan brukes til veggsaging, motorsaging eller wiresaging.

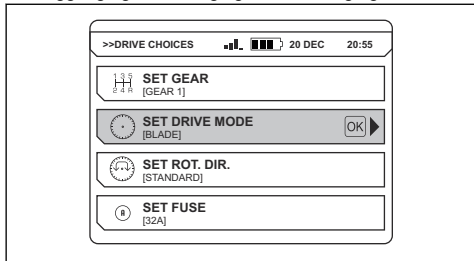

5. Velg menyen CALIBRATE ARM. Dreiearmen blir kalibrert. Se *Oversikt over systemmeny på side 67*
6. Velg menyen SET BLADE DIAMETER og angi riktig bladdiameter.

Merk: Dybdeindikasjonen på displayet vil bare være riktig hvis du kalibrerer armen og angir riktig bladdiameter. Dette vil også gjøre at motorsagadapteren fungerer riktig.

Merk: Du kan velge menyen SET DRIVE MODE med pilknappene fra hovedmenyen.

Bruke produktet med fjernkontrollen

Disse driftsprosedyrerne gjelder for alle veggsager med blad, vaier eller kjede. Bruk rattet på fjernkontrollen til å utføre operasjonene som følger:

- Langsgående bevegelse: Rattet flytter veggsagen langs skinnen.

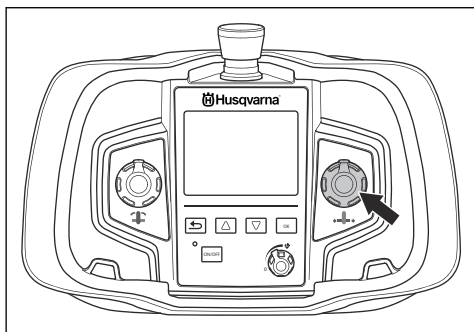

- Armbevegelse: Rattet beveger dreiearmen for å justere skjæredybden.

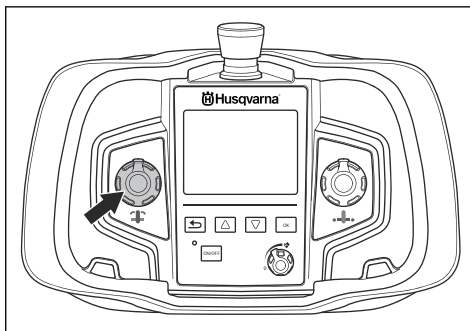

- Slik kan du rotere skjæreutstyret og kontrollere hastigheten på skjæreutstyret: RETURN-knappen (A) starter skjæreutstyret, rattet (B) justerer hastigheten skjæreutstyret roterer med.

Trykk på og hold inne RETURN-knappen (A) mens du vrir rattet (B) med urviseren for å øke hastigheten skjæreutstyret roterer med.

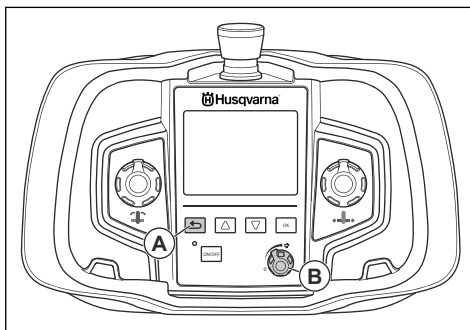

- Hvis du vil stoppe skjæreutstyret, dreii rattet som styrer hastigheten mot klokka til sin 0-stilling.

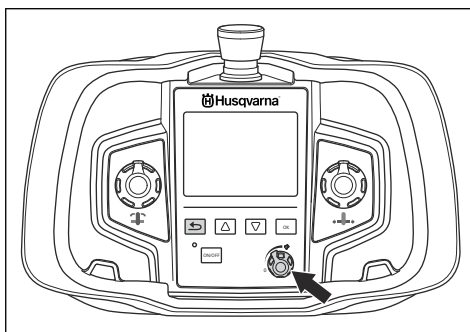

For mer instruksjoner om sagesprosedyrer, se håndboken som leveres sammen med veggsagen.

Slik stopper du produktet



ADVARSEL: Steng alltid vanntilførselen til produktet når det ikke er koblet til strømforsyningen.

1. Hvis du vil stoppe bladet, dreier rattet som styrer hastigheten mot klokka til sin 0-stilling.

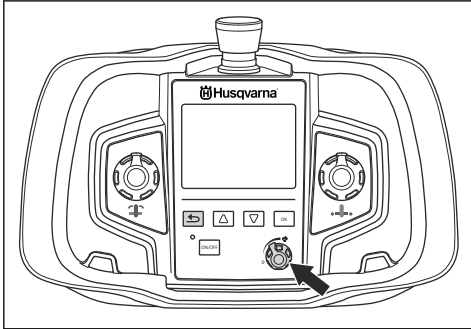

2. Steng vanntilførselen til produktet. Hvis vannkjølingen er stilt til AUTO, stoppes vanntilførselen automatisk.
3. Stopp fjernkontrollen ved å trykke ON/OFF-knappen.

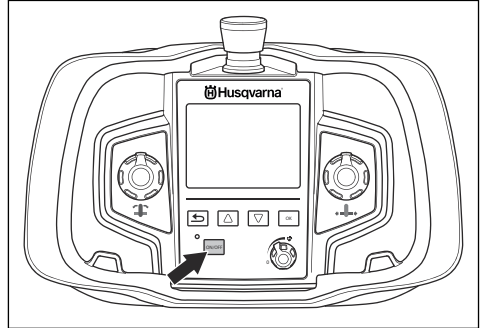

4. Trykk på nødstopknappen for å stoppe produktet.

Vedlikehold

Innledning



ADVARSEL: Les og forstå kapitlet om sikkerhet før du utfører vedlikehold på produktet.

Daglig vedlikehold



ADVARSEL: Koble produktet fra strømforsyningen, og vent i minst fem minutter før du starter vedlikeholdet.



OBS: Produktet må ikke rengjøres med høytrykksspyler. Det høye trykket kan

forårsake skade på tetningene og føre til at vann og smuss kommer inn i produktet.

- Kontroller sikkerhetsstyret. Pass på at det ikke er skadet. Se *Sikkerhetsstyr på produktet på side 65*.
- Sørg for at strømledningen og skjøteledningen er i god stand og ikke er skadet.
- Pass på at vannslangen og vannkoblingene er i god stand og ikke skadet.
- Rengjør alltid produktet på slutten av arbeidsdagen. Bruk en kraftig håndbørste eller en stor malerkost.
- Hold koblinger og kontakter rene. Rengjør med en klut eller børste.
- Kontroller at vannsystemet ikke er skadet.

Feilsøking

Feilmeldinger – veggsag

Hvis det er feil, vises en feilkode (A) og en feilmelding (B) på displayet på fjernkontrollen.

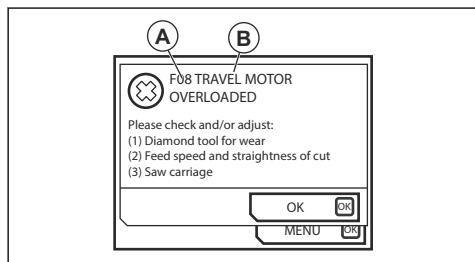

Utfør prosedyren som vises på displayet eller kontakt en godkjent Husqvarna-forhandler. Trykk på OK-knappen for å slette feilmeldingen.

Hvis du lukker feilmeldingen og den ikke vises på displayet igjen, kan du fortsette å bruke produktet.

Hvis feilmeldingen vises igjen, se *Feilsøke veggsag på side 74* eller kontakt en godkjent Husqvarna-forhandler. Hvis nødvendig, foreta en oppdatering av programvaren for strømaggregatet.

Feilsøke veggsag

Feilkode	Feilmelding	Mulige feil	Mulig løsning
F01	MOTOR OVERHEATED	Det er ikke tilstrekkelig flyt av vannkjøling til sagmotoren.	Kontroller at vannkjølingen strømmer til sagmotoren. Temperaturen må være maksimum 25 °C og vannstrømmen må være minimum 3,5 l/minutt.
F02	POWER PACK OVERHEATED	Det er ikke tilstrekkelig flyt av vannkjøling til strømaggregatet.	Kontroller at vannkjølingen strømmer til strømaggregatet. Temperaturen må være maksimum 25 °C og vannstrømmen må være minimum 3,5 l/minutt. Hvis en hurtigmelding vises når det tilkoblede produktet starter, går du til betjeningsmenyen og velger Water coolant og deretter ON. La kjølevannet strømme til strømaggregatet i ett minutt før du slår på strømaggregatet igjen.
F03	LOW VOLTAGE	Det er for lav spenning til strømaggregatet.	Kontroller spenningen i drift. Kontroller at alle tre fasene er aktive. Kontroller at produktets tilførselskabler har tilstrekkelig kabeltverrsnitt.
F04	HIGH VOLTAGE	Det er for høy spenning til strømaggregatet.	Kontroller spenningen i drift. Meldingen vises vanligvis når produktet får tilførsel fra en generator.
F05	OVER CURRENT	Det er strømoverbelastning til sagmotoren.	Kontroller at strømkabelen er riktig montert og at den ikke er skadet.
F06	NO HALL-SENSOR LENGTH	Det er en feil på HALL-sensorkortet for kjørebevegelse.	Snakk med serviceforhandleren din.
F07	NO HALL-SENSOR ARM	Det er en feil på HALL-sensorkortet for dybdebevegelse.	Snakk med serviceforhandleren din.
F08	TRAVEL MOTOR OVERLOADED	Det er strømoverbelastning på fremdriftsmotoren.	Drei rattet til 0-stillingen for å tilbake stille produktet. Hvis feilmeldingen vedvarer, kan det skyldes at diamantverktøyet ikke er skarpt nok eller fordi sagvognen ikke er riktig justert. Rengjør skinnene og smør tannhjulene. Hvis feilmeldingen fortsatt vises, kontakt serviceforhandleren din.
F09	DEPTH MOTOR OVERLOADED	Det er strømoverbelastning i dybdemotoren.	Drei rattet til 0-stillingen for å tilbake stille produktet. Hvis feilen forekommer igjen, er ikke diamantverktøyet skarpt. Kontakt serviceforhandleren din hvis feilmeldingen fortsatt vises.

Feilkode	Feilmelding	Mulige feil	Mulig løsning
F10	BLADE JAM	Bladet kan ikke roteres.	Fjern bladet fra skjæresnittet og start produktet igjen.
F11	GROUND FAULT OR NO SAW HEAD	Det er feil jording av produktet/sagen eller det er ikke koblet noen sagenhet til produktet.	Kontroller den elektriske tilførselen til produktet. Kontroller at sagenheten er koblet til produktet. Kontakt serviceforhandleren din hvis feilmeldingen fortsatt vises.
F12	NON-COMPATIBLE SAW UNIT	Det er koblet en feil sagenhet til produktet.	Koble en kompatibel sagenhet til produktet.
F13	NO CONTACT CHECK CAN-CABLE	Det er ikke noe forbindelsessignal mellom strømaggregatet og fjernkontrollen.	Skift CAN-busskabelen.
F14	NO RADIO CONTACT	Det er ikke noe radiosignal mellom fjernkontrollen og strømaggregatet.	Kontroller at strømaggregatet er i drift og at den grønne lampen lyser. Kontakt serviceforhandleren din hvis feilmeldingen fortsatt vises. Produktet kan brukes med CAN-busskabel mellom strømaggregatet og fjernkontrollen.
F15	NO DSP RESPONSE	Det er intern feil i strømenheten.	Snakk med serviceforhandleren din.

Feilsøking – PRIME -verktøy

Feilkode	Feilmelding	Mulige feil	Mulig fremgangsmåte
F0101	Det er strømovertbelastning.	Det er strømovertbelastning til verktøyet som er i drift.	Snakk med serviceforhandleren din.
FXX08*4	Det er høy motortemperatur.	Motortemperaturen er for høy.	Øk mengden av kjølevæske. Bruk rent vann for å unngå at vannkanalene blokkeres. Se <i>Tekniske data på side 76</i> for spesifikasjonene for vannstrømning, temperatur og trykk.
F0112	Det er lav inngangsspenning.	Inngangsspenningen er for lav.	Se minimum inngangsspenning i håndboken.
F0113	Det er høy inngangsspenning.	Inngangsspenningen er for høy.	Se maksimum inngangsspenning i håndboken.
FXX14*	Feil på verktøyets temperatursensor.	Stopp eller kortslutning i temperaturløperen.	Snakk med serviceforhandleren din.
F0118	Det finnes en maskinvarefeil.	Ikke akt.	Snakk med serviceforhandleren din.
F0119	Temperaturen i produktet er for høy.	Produktet er for varmt.	Øk mengden av kjølevæske. Bruk rent vann for å unngå at vannkanalene blokkeres. Se <i>Tekniske data på side 76</i> for spesifikasjonene for vannstrømning, temperatur og trykk.
F0130	Det er en generell feil.	Bladet beveger seg ikke fritt.	Stans produktet og frigjør batteriet.

⁴ XX: ulike tall avhengig av verktøyet som er koblet til strømaggregatet.

Transport og oppbevaring

Transport av produktet

- Kontroller at produktet er sikkert festet under transport for å unngå transportskader og ulykker.
- Stopp alltid produktet og koble fra strømledningen før du flytter produktet.
- Koble alltid fra elektroverktøyet og strømledningen før transport.

Oppbevaring av produktet

- Oppbevar produktet på et låst sted for å hindre tilgang for barn eller personer som ikke er godkjent.
- Oppbevar produktet på et tørt sted.
- Pass på at temperaturen ikke er lavere enn $-25\text{ }^{\circ}\text{C}$ ($-77\text{ }^{\circ}\text{F}$) og ikke høyere enn $50\text{ }^{\circ}\text{C}$ ($122\text{ }^{\circ}\text{F}$).

Tekniske data

Tekniske data

PP 492	
Nominell spenning	380-480
Maks. effekt, kVA	20
Merkestrøm, A	16/25/32
Inngangsspenning, V/Hz	380-480/50-60
Utgangsspenning, V/Hz	340 / 0-500
Sekundær utgangsspenning, V/Hz	24 / 0-500
Strømforsyning	3P+PE+N
1-fase utgang, V	230
Anbefalt kabeldimensjon, 32 A	
Lengde, m/fot	Kabelvernsnitt, mm²/AWG
0-30/0-100	6/10
30-60/100-200	10/8
60-100/200-300	16/6
Effekt strømgenerator	
kVA min (400V/16A)	12
kVA min (400V/25A)	20
kVA min (400V/32A)	25
Vekt	
Strømaggregat, kg/lb	25,8/56
Fjernkontroll med batteri, uten bærestropp, kg/lb	2,4/1,1
Vannkjøling	
Maks. vannkjøling temperatur ved 3,5 l/min, °C/ 0,92 gallon/min, °F	25/77
Maks. vannkjølingstrykk, bar/psi	7/102

PP 492	
Styresystem	
Kontrolltype	Fjernkontroll
Signaloverføring	Trådløs/kabel
Frekvensbånd for verktøyet, GHz	2,400/-2,480
Maksimal overføring av radiofrekvenseffekt, dBm/mW	4/2,5

Produktdimensjoner PP 492

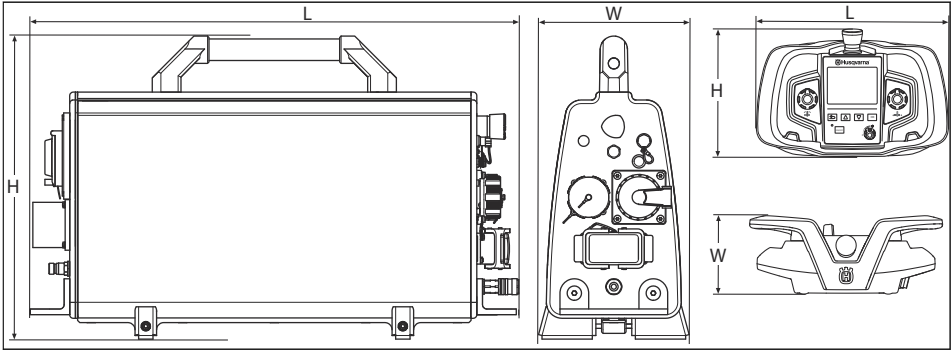

Mål	Strømaggregat (mm/tommer)	Fjernkontroll (mm/tommer)
L	680/26,8	285/11,2
H	422/16,6	191/7,5
W	205/8,1	124/4,9

Service

Innledning



ADVARSEL: Reparasjoner av produktet skal kun utføres på et godkjent servicesenter. Dette er for å hindre ulykker og personskader på brukerne.

Godkjent servicesenter

Gå til nettsiden www.husqvarnacp.com for å finne nærmeste Husqvarna Construction Products godkjente servicesenter.

EF-samsvarserklæring

EF-samsvarserklæring

HCP-PP492-1

Vi, **Husqvarna AB**, SE-561 82 Huskvarna, SVERIGE,
tlf.: +46 36 146500, erklærer på eget ansvar at
produktet:

Beskrivelse	Strømaggregat
Merke	Husqvarna
Type/modell	PP 492
ID	Serienumre datert 2020 og senere

fullstendig overholder følgende EU-direktiver og -
forskrifter:

Direktiv/regulering	Beskrivelse
2014/53/EU	«angående radioutstyr»
2011/65/EU	«angående restriksjoner for farlige stoffer»

og at følgende harmoniserte standarder og/eller tekniske
spesifikasjoner er anvendt:

- EN ISO 12100:2010
- EN 61000-6-4:2007+A1:2011
- EN 61000-6-2:2005/C1:2005
- EN 60204-1:2006+A1:2009
- ETSI EN 301 489-1 V2.1.1
- ETSI EN 301 489-17 V3.1.1
- ETSI EN 300 328 V2.1.1

Partille, 2020-02-03

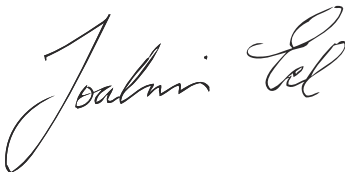

Joakim Ed

Visepresident

Betongsaging, boring og lett riving

Husqvarna AB, Bygg og anleggsdivisjon

Ansvarlig for teknisk dokumentasjon



www.husqvarnacp.com

Bruksanvisning i original
Originale instruktioner
Alkuperäiset ohjeet
Originale instruksjoner

1142214-10



2020-02-12