



Husqvarna®



K 7000

| | | |
|----|------------------------|-------|
| ES | Manual de usuario | 2-29 |
| PT | Manual do utilizador | 30-57 |
| IT | Manuale dell'operatore | 58-85 |

Contenido

| | | | |
|---------------------|----|---|----|
| Introducción..... | 2 | Mantenimiento..... | 24 |
| Seguridad..... | 4 | Transporte, almacenamiento y eliminación..... | 26 |
| Montaje..... | 12 | Datos técnicos..... | 27 |
| Funcionamiento..... | 17 | Declaración de conformidad CE..... | 29 |

Introducción

Responsabilidad del propietario



ADVERTENCIA: Realizar operaciones tales como corte, amolado o taladrado en hormigón y piedra, sobre todo en seco, suele generar polvo procedente del material, que normalmente contiene sílice. La sílice es un componente básico de la arena, el cuarzo, la arcilla de los ladrillos, el granito y otros muchos minerales y rocas. La exposición a una cantidad excesiva de este polvo puede causar:

Enfermedad respiratoria (que afecte a su capacidad de respirar), incluidas bronquitis crónica, silicosis y fibrosis pulmonar producidas por la exposición a la sílice. Estas enfermedades pueden ser mortales.

Irritación de la piel y sarpullido.

Cáncer según la NTP* y la IARC*
*Programa Nacional de Toxicología y Agencia Internacional para la Investigación del Cáncer de los EE. UU.

Tome medidas preventivas:

Evite la inhalación y el contacto con la piel de polvo, vapor y humos.

Lleve y asegúrese de que todas las personas a su alrededor lleven la protección respiratoria adecuada, como mascarillas diseñadas para filtrar partículas microscópicas. (Consulte la normativa OSHA 29 CFR Parte 1926.1153)

Para reducir al mínimo las emisiones de polvo, use agua para aglomerar el polvo

cuando sea posible. Si necesario trabajar en seco, use un extractor de polvo adecuado.

El propietario o el empresario son responsables de asegurarse de que el usuario tiene los conocimientos necesarios para utilizar el producto con seguridad. Los supervisores y los usuarios deben haber leído y entendido el manual de instrucciones. Deben tener conocimiento de lo siguiente:

- Las instrucciones de seguridad del producto.
- Las aplicaciones y limitaciones del producto.
- El modo de uso y de mantenimiento del producto.

La utilización de este producto podría estar restringida por regulaciones locales/nacionales. Infórmese sobre las normativas vigentes en el lugar donde trabaja antes de empezar a utilizar el producto.

Descripción del producto

La Husqvarna K7000 es una cortadora manual. Para utilizar el producto, conéctelo a una unidad de alimentación.

Uso previsto

El producto sirve para cortar materiales duros, como mampostería y acero. No utilice el producto para otras tareas.

Trabajamos constantemente para mejorar la seguridad y la eficiencia durante el uso del producto. Póngase en contacto con su distribuidor para obtener más información.

Nota: El uso de este producto podría estar limitado por la legislación nacional.

Descripción del producto

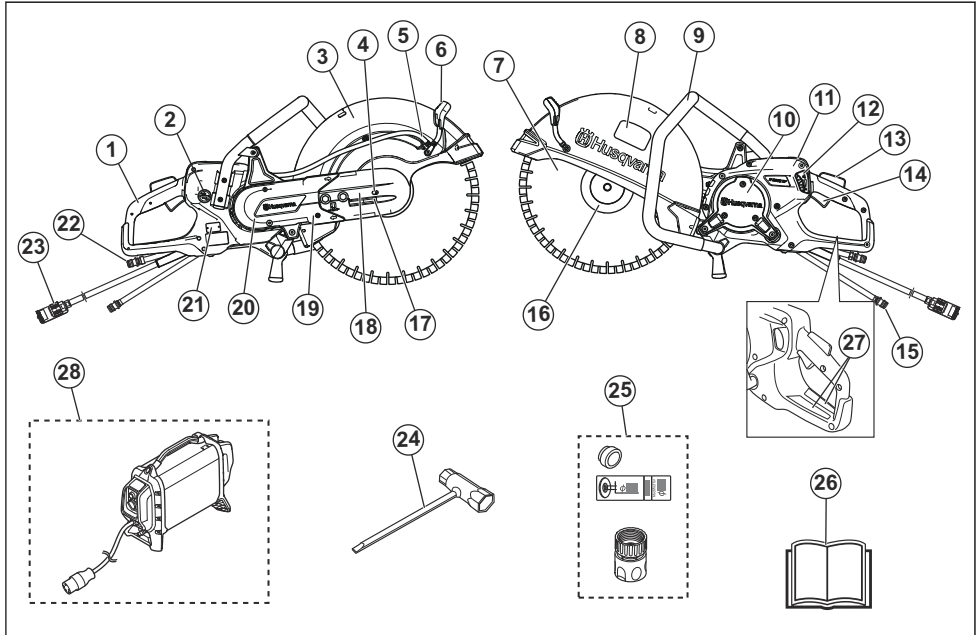

1. Mango trasero
2. Interruptor de suministro de agua
3. Protección del disco de corte
4. Perno para bloquear el eje de la protección del disco
5. Conexión de agua con filtro
6. Empuñadura de ajuste de la protección del disco
7. Disco de corte (no se incluye)
8. Etiqueta del equipo de corte
9. Mango delantero
10. Tapas de inspección
11. Pantalla
12. Grifo de agua
13. Bloqueo del gatillo de alimentación
14. Gatillo de alimentación
15. Conexión de entrada de agua
16. Brida, eje y casquillo
17. Tensor de correa
18. Cabezal de corte
19. Brazo de corte
20. Protección de la correa
21. Placa de identificación
22. Conexión de salida de agua (manguera de retorno)
23. Conexión de unidad de alimentación
24. Llave combinada
25. Casquillo, etiqueta y conector de agua
26. Manual de usuario

27. Etiqueta adhesiva de información y advertencia
28. Unidad de alimentación de alta frecuencia Husqvarna (necesaria, no incluida)

Símbolos que aparecen en el producto



ADVERTENCIA: Este producto puede ser peligroso y ocasionar daños graves o mortales tanto al operador como a cualquier otra persona. Tenga cuidado y utilice el producto correctamente.



Lea atentamente el manual de usuario y asegúrese de que entiende las instrucciones antes de utilizar este producto.



Utilice casco protector, protectores auriculares, protección ocular y protección respiratoria homologados. Consulte la sección *Equipo de protección personal en la página 9*.



Este producto cumple con las directivas CE vigentes.



Durante el corte se genera polvo. El polvo puede causar lesiones si se inhala. Utilice protección respiratoria homologada. Procure que haya buena ventilación.



Las chispas generadas por el disco de corte pueden prender el combustible, madera, ropa, hierba seca u otros materiales inflamables.



ADVERTENCIA: Las reculadas pueden ser repentinas, rápidas y violentas, lo que podría causar accidentes mortales. Lea las instrucciones y asegúrese de entender su contenido antes de utilizar el producto. Consulte la sección *Reculadas en la página 17*.



Asegúrese de que el disco de corte no presente fisuras ni otros daños.



No utilice hojas de sierra circulares.



Marca medioambiental. El producto o su embalaje no son residuos domésticos. Recíclelo en un centro de reciclaje para equipos eléctricos y electrónicos.

Nota: Los demás símbolos/etiquetas que aparecen en el producto corresponden a requisitos de homologación específicos en algunos mercados.

Etiqueta del equipo de corte

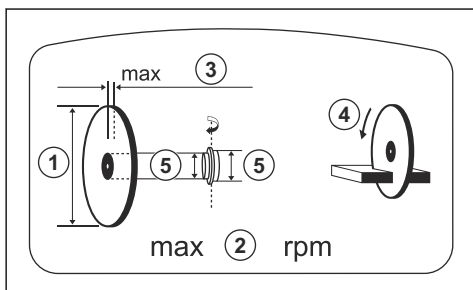

1. Diámetro del disco de corte
2. Velocidad máxima del eje de salida
3. Grosor máximo del disco
4. Sentido de rotación
5. Dimensiones del buje

Placa de identificación

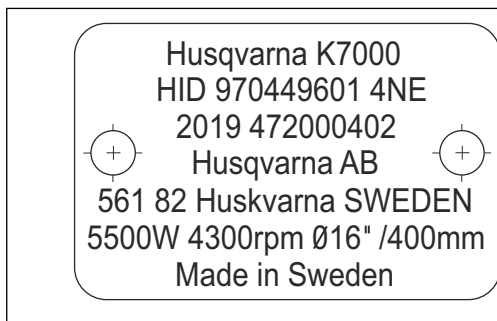

Fila 1: Marca, modelo

Fila 2: Id del producto

Fila 3: Año de fabricación, n.º de serie

Fila 4: Fabricante

Fila 5: Dirección del fabricante

Fila 6: Potencia, régimen del disco de corte (rpm), capacidad del disco

Fila 7: País de origen

Responsabilidad sobre el producto

Como se estipula en las leyes de responsabilidad del producto, no nos hacemos responsables de los daños y perjuicios causados por nuestro producto si:

- El producto se ha reparado incorrectamente.
- El producto se ha reparado con piezas que no eran del fabricante o no autorizadas por el fabricante.
- El producto tiene un accesorio que no es del fabricante o no está autorizado por este.
- El producto no se ha reparado en un centro de servicio autorizado o por un organismo homologado.

Seguridad

Definiciones de seguridad

Las advertencias, precauciones y notas se utilizan para destacar información especialmente importante del manual.



ADVERTENCIA: Indica un riesgo de lesiones o incluso de muerte del usuario o de las personas cercanas si no se respetan las instrucciones del manual.



PRECAUCIÓN: Indica un riesgo de daños en el producto, otros materiales o el área adyacente si no se respetan las instrucciones del manual.

Nota: Se usa para proporcionar más información necesaria en una situación determinada.

Advertencias generales de seguridad relacionadas con la herramienta eléctrica



ADVERTENCIA: Lea todas las advertencias e instrucciones de seguridad. El incumplimiento de las advertencias e instrucciones de seguridad puede ocasionar descargas eléctricas, incendios o lesiones graves.

Nota: Conserve todas las advertencias e instrucciones para su consulta. El término «herramienta eléctrica» empleado en las advertencias hace referencia a una herramienta eléctrica que funciona con conexión a la red de suministro (con cable) o a una herramienta que funciona con batería (sin cable).

Seguridad en el área de trabajo

- **Mantenga el área de trabajo limpia y bien iluminada.** Las zonas abarrotadas de cosas u oscuras favorecen los accidentes.
- **No maneje herramientas eléctricas en ambientes explosivos como aquellos en los que hay líquidos, gases o polvo inflamables.** Las herramientas eléctricas producen chispas que pueden inflamar el polvo o los vapores.
- **Mantenga alejados a los niños y a otras personas mientras trabaje con una herramienta eléctrica.** Las distracciones pueden hacer que pierda el control de esta.

Seguridad eléctrica

- **Los enchufes de las herramientas eléctricas deben corresponder a la toma de corriente utilizada. Nunca modifique el enchufe.** Use enchufes sin modificar y tomas de corriente del mismo tipo que estos, evitando así el uso de adaptadores, para reducir el riesgo de descarga eléctrica.
- **Evite el contacto de su cuerpo con superficies puestas a tierra como tuberías, radiadores, cocinas y neveras.** Si su cuerpo está en contacto con el suelo, existe un mayor riesgo de descarga eléctrica.
- **No exponga las herramientas eléctricas a la lluvia o a ambientes húmedos.** El riesgo de recibir descargas eléctricas aumentará si penetra agua en la herramienta eléctrica.

- **Maneje el cable con cuidado.** No lo utilice nunca para transportar, tirar o desenchufar la herramienta eléctrica. Manténgalo alejado de fuentes de calor, aceite, aristas vivas o piezas móviles. Los cables dañados o enredados incrementan el riesgo de descarga eléctrica.
- **Cuando trabaje con una herramienta eléctrica en exteriores, utilice un alargador indicado para este uso.** Utilizar un cable adecuado para su uso en exteriores reduce el riesgo de descarga eléctrica.
- **Si es necesario utilizar una herramienta eléctrica en un lugar húmedo, utilice suministro eléctrico protegido con un interruptor de circuito diferencial (RCD).** La utilización de un interruptor de circuito diferencial reduce el riesgo de descargas eléctricas.



PRECAUCIÓN: No lave la máquina a presión, ya que puede entrar agua en el sistema eléctrico o el motor y causar daños en la máquina o un cortocircuito.

Seguridad personal

- **Esté siempre atento, fíjese en lo que está haciendo y utilice el sentido común cuando maneje una herramienta eléctrica. No utilice herramientas eléctricas si está cansado o bajo los efectos de estupefacientes, alcohol o medicamentos.** Un momento de descuido, mientras se trabaja con herramientas eléctricas, puede causar lesiones graves.
- **Utilice el equipo de protección individual. Protéjase siempre los ojos.** El equipo de protección, como la mascarilla antipolvo, los zapatos de seguridad antideslizantes, el casco o los protectores auditivos, utilizados en función de las condiciones de trabajo, reducirá el riesgo de lesiones.
- **Evite el encendido accidental de la herramienta. Asegúrese de que el interruptor está en la posición de apagado antes de conectar la máquina a la fuente de alimentación o la batería, cogerla o transportarla.** Transportar herramientas eléctricas con el dedo puesto sobre el interruptor o encenderlas con el interruptor en la posición de encendido puede provocar accidentes.
- **Quite todas las clavijas de ajuste o llaves de tuercas antes de encender la herramienta eléctrica.** Una llave de tuercas o clavija de ajuste que se ha dejado colocada en una pieza giratoria de la herramienta eléctrica puede causar lesiones.
- **No se estire demasiado. Mantenga una posición correcta y el equilibrio en todo momento.** Esto le permitirá controlar mejor la herramienta eléctrica en situaciones imprevistas.
- **Utilice la ropa adecuada. No utilice nunca ropa amplia ni joyas. Mantenga el pelo, la ropa y los guantes alejados de las piezas móviles.** La ropa amplia, las joyas o el pelo largo pueden quedar atrapados en las piezas móviles.

- **Si se suministran equipos de aspiración o captación de polvo, asegúrese de que estén conectados y se utilicen correctamente.** El uso de estos equipos puede reducir los riesgos derivados del polvo.
- **La emisión de vibración durante el uso de la herramienta eléctrica puede ser diferente del valor indicado en función del uso de la misma.** El usuario debe conocer las medidas de seguridad necesarias que se basan en una estimación de la exposición en condiciones de uso reales (teniendo en cuenta todas las partes del ciclo de funcionamiento, como el periodo en que la herramienta está apagada y el funcionamiento en ralentí además del gatillo).
- **Manténgase alejado del disco mientras el motor esté en marcha.**
- **Está totalmente prohibido modificar el diseño original de la máquina sin la aprobación previa del fabricante.** Utilice siempre piezas de repuesto originales. Las modificaciones o la utilización de accesorios no autorizados pueden ocasionar lesiones graves o incluso la muerte del usuario o de otras personas.
- **Asegúrese de que no haya tuberías o cables eléctricos en la zona de trabajo o en el material que vaya a cortar.**
- **Compruebe y marque siempre la ubicación de las tuberías de gas.** Cortar cerca de las tuberías de gas supone siempre un peligro. Asegúrese de que no se generen chispas cuando corte en situaciones donde exista riesgo de explosión. Céntrese en la tarea que está realizando. La utilización del equipo sin el debido cuidado puede causar lesiones graves o la muerte.

Uso y cuidado de la herramienta eléctrica

- **No sobrecargue la herramienta eléctrica. Utilice la herramienta eléctrica adecuada para el trabajo que debe realizar.** Con la herramienta eléctrica apropiada hará el trabajo mejor y con mayor seguridad a la potencia para la que fue diseñada.
- **No utilice la herramienta eléctrica si el interruptor no funciona.** Las herramientas que no se puedan controlar con el interruptor son peligrosas y deben repararse.
- **Desconecte el enchufe de la fuente de alimentación o la batería de la herramienta eléctrica antes de realizar cualquier ajuste, cambiar accesorios o guardarla.** Estas medidas de seguridad preventivas reducen el riesgo de encendido accidental de la herramienta eléctrica.
- **Guarde las herramientas eléctricas que no se utilicen fuera del alcance de los niños y no permita que personas no familiarizadas con su uso o con estas instrucciones las manejen.** Las herramientas eléctricas resultan peligrosas en manos de usuarios no cualificados.
- **Cuide las herramientas. Compruebe que no haya partes móviles mal alineadas o trabadas, piezas rotas o cualquier otra circunstancia que pueda afectar al funcionamiento de la herramienta eléctrica. Si detecta daños, haga reparar la herramienta eléctrica antes de utilizarla.** Muchos accidentes se deben al uso de herramientas eléctricas que carecen de un mantenimiento adecuado.
- **Mantenga las herramientas de corte afiladas y limpias.** Las herramientas de corte con aristas afiladas y un mantenimiento adecuado tienen menos probabilidades de trabarse y son más fáciles de controlar.
- **Utilice la herramienta eléctrica, los accesorios, útiles, etc. según se indica en estas instrucciones, teniendo en cuenta las condiciones de trabajo y la tarea que debe realizar.** El uso de la herramienta eléctrica para trabajos distintos a aquellos para los que fue diseñada podría dar lugar a situaciones peligrosas.

Servicio técnico

- **Solicite que su herramienta eléctrica sea reparada por personal cualificado y utilizando únicamente piezas de repuesto originales.** Esto garantizará la seguridad de la herramienta.

Advertencia de seguridad de la cortadora

- **La protección que se proporciona junto con la herramienta eléctrica debe estar firmemente sujeta a esta y posicionada para ofrecer la máxima seguridad, de tal forma que la parte del disco expuesta hacia el operador sea mínima.** Tanto usted como otras personas próximas deben mantenerse alejados del plano del disco en movimiento. La protección contribuye a resguardar al operador de los fragmentos de discos rotos y del contacto accidental con el disco.
- **Con la herramienta eléctrica use solamente discos de corte de diamante o reforzados.** El hecho de que un accesorio se pueda acoplar a la herramienta eléctrica no garantiza un funcionamiento seguro.
- **La velocidad nominal del accesorio debe ser como mínimo igual a la velocidad máxima indicada en la herramienta eléctrica.** Los accesorios que giran a una velocidad superior a su velocidad nominal pueden romperse y salir despedidos.
- **Los discos deben usarse solo para las aplicaciones recomendadas. Por ejemplo, no se debe amolar con el canto del disco de corte.**
- **Utilice siempre bridas de disco en buen estado que presenten el diámetro correcto para el disco seleccionado.** Las bridas de disco adecuadas sujetan el disco, reduciendo así la posibilidad de rotura del mismo.
- **No utilice discos reforzados desgastados provenientes de herramientas eléctricas más grandes.** Los discos destinados a una herramienta eléctrica más grande no son adecuados para la

mayor velocidad que alcanza una herramienta más pequeña, por lo que pueden romperse.

- **El diámetro exterior y el grosor del accesorio deben situarse dentro de la capacidad nominal de su herramienta eléctrica.** Los accesorios con un tamaño incorrecto no se pueden proteger o controlar adecuadamente.
- **El tamaño del casquillo de los discos y las bridas debe ajustarse correctamente al eje de la herramienta eléctrica.** Los discos y las bridas con orificios de casquillo que no coincidan con la tornillería de montaje de la herramienta eléctrica se desequilibrarán, vibrarán en exceso y pueden provocar una pérdida de control.
- **No utilice discos en mal estado. Antes de cada uso, inspeccione los discos para comprobar que no les faltan trozos ni tienen grietas. Si la herramienta eléctrica o el disco se han caído, compruebe que no presentan daños o instale un disco que esté en buenas condiciones. Después de inspeccionar e instalar el disco, sitúese con cualquier transeúnte presente fuera del plano del disco en movimiento y encienda la herramienta eléctrica a velocidad máxima sin carga durante un minuto.** En principio, si los discos están dañados, se romperán durante el tiempo que dure la prueba.
- **Utilice el equipo de protección personal.** Dependiendo de la aplicación, utilice una máscara de protección, anteojos o gafas de seguridad. Cuando sea necesario, utilice una máscara protectora de polvo, protectores auriculares, guantes y delantales de taller capaces de detener pequeños fragmentos de piezas de trabajo. La protección ocular debe ser capaz de detener los residuos aéreos generados por diversas operaciones. La máscara contra polvo o respiratoria debe ser capaz de filtrar las partículas generadas por la actividad realizada. La exposición prolongada a ruidos muy intensos puede causar pérdida auditiva.
- **Mantenga a los transeúntes a una distancia segura de la zona de trabajo. Cualquier persona que acceda a la zona de trabajo debe usar equipo de protección personal.** Los fragmentos de la pieza de trabajo o de un disco roto pueden salir disparados y provocar lesiones más allá de la zona de trabajo más próxima.
- **Sujete la herramienta eléctrica únicamente por las superficies de agarre aisladas cuando realice una actividad en la que el accesorio de corte pudiera entrar en contacto con algún cable oculto.** Si el accesorio de corte entra en contacto con un cable con tensión, es posible que las piezas metálicas expuestas de la herramienta eléctrica conduzcan la corriente y pueden producir al usuario una descarga eléctrica.
- **Sitúe el cable lejos del accesorio giratorio.** Si pierde el control, el cable podría cortarse o engancharse y tirar de la mano o el brazo hacia la rueda giratoria.
- **Nunca apoye la herramienta eléctrica sobre una superficie hasta que el accesorio se haya detenido por completo.** El disco en movimiento puede

trabarse en la superficie y hacer que pierda el control de la herramienta eléctrica.

- **No tenga la herramienta eléctrica en funcionamiento mientras la lleva a su lado.** El contacto accidental con el accesorio en movimiento podría hacer que este se enganchase a la ropa y ocasionase heridas en el cuerpo.
- **Limpie periódicamente los orificios de ventilación de la herramienta eléctrica.** El ventilador del motor atraerá el polvo al interior de la carcasa y la acumulación excesiva de polvo metálico puede causar riesgos eléctricos.
- **No utilice la herramienta eléctrica cerca de materiales inflamables.** Las chispas podrían prender fuego a estos materiales.

Advertencias sobre reculada y situaciones relacionadas

- **La reculada es una reacción repentina a un disco en movimiento que ha quedado atrapado o enganchado.** Dicho atrapamiento o enganche provoca una parada repentina del disco en rotación, que a su vez hace que la herramienta eléctrica sin control se desplace en la dirección contraria a la del giro del disco en el punto donde se ha atascado.
- **Por ejemplo, si un disco abrasivo queda enganchado o atrapado por la pieza de trabajo, el borde del disco que está entrando en el punto de atrapamiento puede penetrar la superficie del material haciendo que el disco remonte o salga dando sacudidas.** El disco puede saltar hacia el operario o en dirección contraria a este, dependiendo de la dirección del movimiento del disco en el punto de atrapamiento. Los discos abrasivos también pueden romperse en estas condiciones.
- **Una reculada es la consecuencia de un uso inapropiado de la herramienta eléctrica o de procedimientos o condiciones de trabajo incorrectos. Por lo tanto, puede evitarse tomando las siguientes precauciones:**
- **Agarre con firmeza la herramienta eléctrica y coloque su cuerpo y el brazo de tal forma que le permitan resistir las fuerzas de reculada.** Utilice siempre un mango auxiliar, si está disponible, para tener el máximo control sobre una posible reculada o reacción de torsión al poner en marcha la herramienta. El operador puede controlar las reacciones de torsión o las fuerzas reculada siempre y cuando se adopten las precauciones adecuadas.
- **Nunca coloque la mano cerca del accesorio en movimiento.** El accesorio podría recular hacia la mano.
- **No coloque su cuerpo en línea con el disco en movimiento.** La reculada impulsará la herramienta en la dirección contraria a la del movimiento del disco en el punto de enganche.
- **Tenga especial cuidado cuando trabaje en esquinas, bordes afilados, etc.** Evite que el accesorio rebote y

se enganche. Las esquinas, los bordes afilados o los rebotes tienden a hacer que el accesorio en movimiento se enganche y provocar una pérdida de control o reculada.

- **No instale una cadena de sierra, una hoja para talla de madera ni un disco de diamante segmentado con una separación periférica superior a 10 mm o un disco de sierra dentado.** Estas hojas crean una reculada frecuente y pérdida de control.
- **No "atasque" el disco ni aplique una presión excesiva.** No intente conseguir una profundidad de corte excesiva. Si se somete al disco a una presión excesiva, aumentará la carga y la susceptibilidad a la torsión o el atasco del disco en el corte, así como la posibilidad de reculada o de rotura del disco.
- **Cuando el disco se atasque o se interrumpa un corte por cualquier motivo, apague la herramienta eléctrica y sosténgala sin moverla hasta que el disco se detenga por completo.** No intente nunca retirar el disco del corte mientras está en movimiento, ya que de lo contrario se podría producir una reculada. Investigue y aplique medidas correctivas para eliminar la causa de los atascos del disco.
- **No reinicie la operación de corte en la pieza de trabajo.** Deje que el disco alcance la máxima velocidad y vuelva a introducirlo con cuidado en el corte. Si se vuelve a encender la herramienta eléctrica con el disco insertado en la pieza de trabajo, el disco puede trabarse, salir de la pieza o recular.
- **Apoye los paneles o cualquier pieza de trabajo de gran tamaño para reducir al mínimo el riesgo de atasco y de reculada del disco.** Las piezas de trabajo grandes tienden a hundirse por su propio peso. Los soportes deben colocarse debajo de la pieza de trabajo, cerca de la línea de corte, y cerca del borde de la pieza de trabajo en ambos lados del disco.
- **Preste una atención especial al realizar un "corte de vaciado" en paredes u otras áreas ciegas.** La parte que sobresale del disco puede cortar tuberías de gas o de agua, cableado eléctrico u otros objetos y provocar una reculada.

Instrucciones generales de seguridad



ADVERTENCIA: Lea las siguientes instrucciones de advertencia antes de utilizar el producto.

- Una cortadora es una herramienta peligrosa que puede causar daños graves e incluso mortales si se usa de forma incorrecta o descuidada. Es muy importante que lea y comprenda el contenido de este manual de instrucciones. También se recomienda que los operarios sin experiencia previa reciban instrucciones prácticas antes de utilizar el producto.

- No modifique el producto. Las modificaciones en el producto que no estén aprobadas por el fabricante pueden causar daños graves o la muerte.
- No utilice el producto si sospecha que alguien ha podido modificarlo.
- Utilice siempre accesorios y piezas de repuesto originales. Los accesorios y las piezas de repuesto que no estén aprobados por el fabricante pueden causar daños graves o la muerte.
- Mantenga el producto limpio. Asegúrese de que puede leer claramente las etiquetas.
- No permita nunca que los niños ni personas sin formación utilicen el producto o realicen tareas de mantenimiento.
- No permita que nadie utilice el producto a menos que haya leído y comprendido el contenido del manual de usuario.
- Solo las personas autorizadas pueden manejar el producto.
- Este producto genera un campo electromagnético durante el funcionamiento. Este campo puede, en determinadas circunstancias, interferir en implantes médicos activos o pasivos. Para reducir el riesgo de daños graves o mortales, recomendamos que las personas que utilizan implantes médicos consulten a su médico y al fabricante del implante antes de usar este producto.
- La información de este manual de usuario nunca es un sustituto de competencia y experiencia profesional. Si se encuentra en una situación de inseguridad, deténgase y consulte a un experto. Acuda a su distribuidor. Evite los trabajos para los que no se sienta suficientemente cualificado.

Instrucciones de seguridad para el funcionamiento



ADVERTENCIA: Lea las siguientes instrucciones de advertencia antes de utilizar el producto.

- No utilice la cortadora hasta que haya comprendido los efectos de la reculada y la forma de evitarla. Consulte la sección *Reculadas en la página 17*.
- Lleve a cabo las comprobaciones de seguridad y siga las instrucciones de mantenimiento y servicio descritas en este manual de usuario. Determinadas tareas de mantenimiento y servicio deben llevarse a cabo en un taller de servicio autorizado. Consulte la sección *Instrucciones de seguridad para el mantenimiento en la página 12*.
- No utilice el producto si está defectuoso.
- No utilice el producto si está cansado, enfermo o si se encuentra bajo los efectos de alcohol, drogas o medicamentos. Esto puede tener efectos no deseados sobre su visión, capacidad de reacción, coordinación o criterio.

- No arranque el producto sin que esté montada la correa y su cubierta. De lo contrario, el embrague puede salir despedido y causar lesiones.
- Las chispas del disco de corte pueden causar un incendio en materiales como gasolina, gas, madera, ropa y hierba seca.
- No corte material de amianto.

Equipo de protección personal



ADVERTENCIA: Lea las siguientes instrucciones de advertencia antes de utilizar el producto.

- Utilice siempre un equipo de protección personal homologado durante el uso del producto. El equipo de protección personal no elimina el riesgo de lesiones, pero reduce su efecto en caso de accidente. Pida a su distribuidor que le asesore en la elección del equipo.
- Utilice un casco protector homologado.
- Utilice protección auditiva homologada. La exposición prolongada al ruido puede causar daños crónicos en el oído. Cuando use protectores auriculares, preste atención a las señales o llamadas de advertencia. Retírese siempre los protectores auriculares inmediatamente después de parar el motor.
- Utilice protección ocular homologada para reducir el riesgo de lesiones debido a objetos que puedan salir despedidos. Si utiliza un protector facial, debe utilizar también gafas protectoras homologadas. Por gafas protectoras homologadas se entienden las que cumplen con la norma ANSI Z87.1 para EE.UU. o EN 166 para países de la UE. El visor debe cumplir con la norma EN 1731.
- Use guantes resistentes.
- Utilice protección respiratoria homologada. El uso de productos como cortadoras, amoladoras o taladradoras que lijan o sueltan material pueden generar polvo y vapores que pueden contener productos químicos perniciosos. Compruebe la naturaleza del material que pretende procesar y utilice una máscara respiratoria adecuada.
- Utilice prendas de vestir ceñidas, resistentes y cómodas que permitan libertad de movimientos total. El proceso de corte genera chispas que podrían prender fuego a la ropa. Husqvarna recomienda que lleve ropa de algodón piroretardante o de tejidos vaqueros duros. No lleve ropa de materiales como nailon, poliéster o rayón. Si estos materiales empezaran a arder, podrían derretirse y adherirse a la piel. No lleve pantalones cortos.
- Use botas con puntera de acero y suela antideslizante.

- Tenga siempre a mano el kit de primeros auxilios.

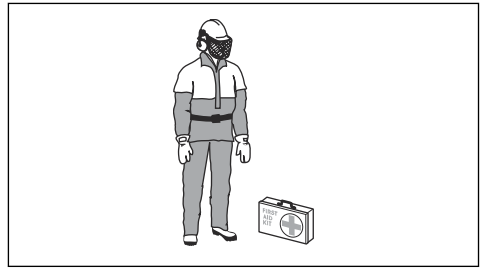

- El disco de corte puede producir chispas. Tenga siempre un extintor de incendios a su disposición.

Seguridad respecto a las vibraciones



ADVERTENCIA: Lea las siguientes instrucciones de advertencia antes de utilizar el producto.

- Durante el funcionamiento del producto, las vibraciones pasan del producto al operador. El uso frecuente y continuo del producto puede causar lesiones en el operador o aumentar la gravedad de las mismas. Se pueden producir lesiones en los dedos, las manos, las muñecas, los brazos, los hombros, los nervios, el riego sanguíneo u otras partes del cuerpo. Las lesiones pueden ser debilitantes o permanentes, y pueden aumentar en intensidad durante semanas, meses o años. Entre las posibles lesiones se incluyen los daños en el sistema circulatorio, el sistema nervioso, las articulaciones y otras estructuras corporales.
- Pueden aparecer síntomas durante el uso del producto o en otro momento. Si tiene síntomas y sigue utilizando el producto, los síntomas pueden aumentar o hacerse permanentes. Si aparecen estos u otros síntomas, solicite asistencia médica:
 - Entumecimiento, pérdida de sensibilidad, hormigueo, pinchazos, dolor, quemaduras, punzadas, rigidez, torpeza, pérdida de la fuerza normal o cambios en el color o el estado de la piel.
- Los síntomas pueden aumentar a bajas temperaturas. Utilice ropa de abrigo y mantenga las manos calientes y secas cuando utilice el producto en entornos fríos.
- Realice las tareas de mantenimiento y use el producto siguiendo las instrucciones del manual de usuario para mantener un nivel de vibración adecuado.
- El producto cuenta con un sistema amortiguador de vibraciones que reduce las vibraciones que el manillar transmite al operador. Deje que el producto haga el trabajo. No empuje el producto con fuerza. Sujete el producto ligeramente por el manillar, pero asegúrese de que lo controla y maneja de forma

segura. No introduzca el manillar en los topes más de lo necesario.

- Las manos deben colocarse únicamente en los mangos. Aleje el resto de partes del cuerpo del producto.
- Detenga el producto inmediatamente si se producen fuertes vibraciones de manera repentina. No siga utilizándolo sin haber retirado antes la causa del aumento de las vibraciones.
- El producto vibra más si se corta granito u hormigón duro. El producto vibrará más si el equipo de corte es del tipo incorrecto o está mal afilado, desafileado o defectuoso.

Dispositivos de seguridad en el producto



ADVERTENCIA: Lea las siguientes instrucciones de advertencia antes de utilizar el producto.

- No utilice un producto que tenga dispositivos de seguridad defectuosos.
- Realice una comprobación de los dispositivos de seguridad con frecuencia. Si los dispositivos de seguridad están defectuosos, hable con su taller de servicio Husqvarna homologado.
- No modifique los dispositivos de seguridad.
- No utilice el producto si las placas protectoras, las cubiertas de protección, los interruptores de seguridad u otros dispositivos de protección no están instalados o están dañados.

Bloqueo del gatillo de alimentación y válvula de encendido/apagado para el agua

El bloqueo del gatillo de alimentación impide que la máquina se ponga en marcha por accidente y regula la válvula de encendido/apagado para el agua.

Si coloca la mano en el mango y presiona el bloqueo del gatillo de alimentación (A), se desbloquea el gatillo de alimentación (B) y se abre la válvula de agua.

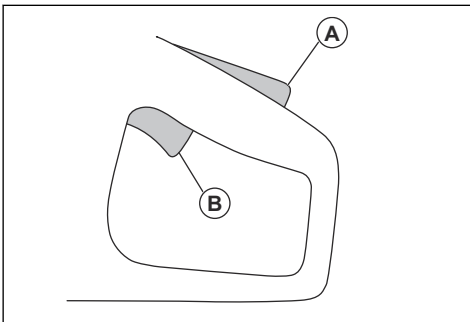

producto. La válvula de agua regresa a la posición de cierre.

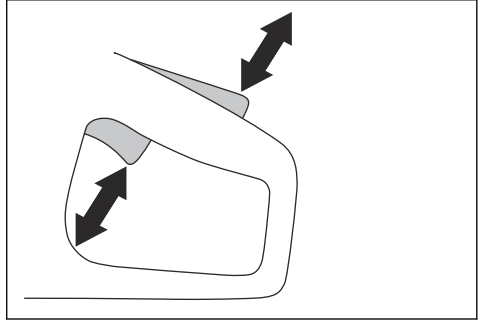

Comprobación del bloqueo del gatillo de alimentación

1. Asegúrese de que el gatillo de alimentación se bloquea en la posición de ralentí cuando el bloqueo se suelta.

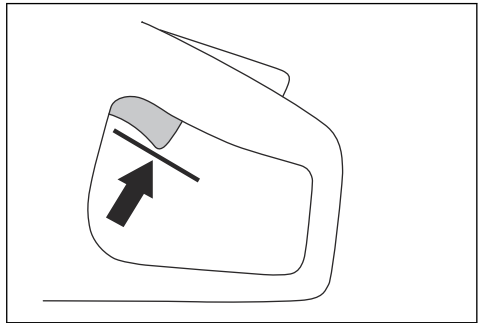

2. Presione el bloqueo del gatillo de alimentación y asegúrese de que vuelve a su posición al soltarlo.

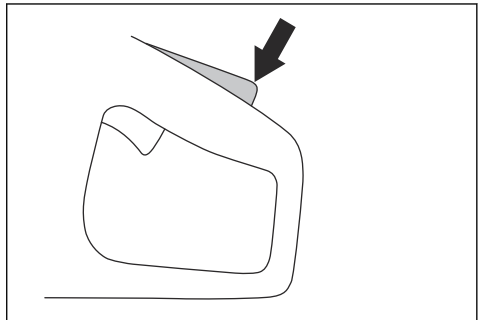

Al soltar el mango, el gatillo de alimentación y el bloqueo vuelven a sus posiciones iniciales. Esta función permite bloquear el gatillo de alimentación y detener el

3. Compruebe que el gatillo de alimentación y el bloqueo de dicho gatillo se mueven sin problemas y que los muelles de retorno funcionan correctamente.

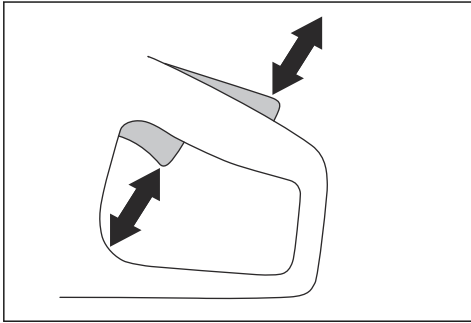

4. Ponga en marcha el producto y acelere al máximo.

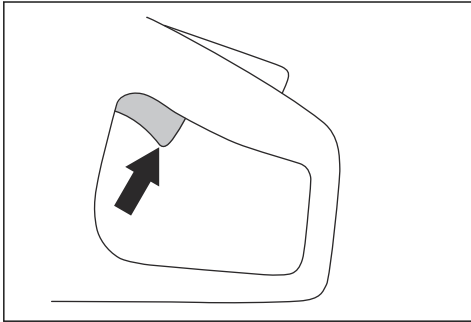

5. Suelte el control de alimentación y compruebe que el disco de corte se detiene en menos de 10 segundos y que permanece inmóvil.

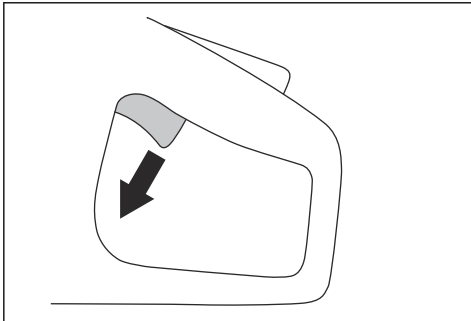

Protección del disco de corte



ADVERTENCIA: Compruebe que la protección del disco esté bien montada antes de arrancar el producto. No utilice el producto si falta la protección del disco, está defectuosa o presenta fisuras.

La protección del disco se instala por encima del disco de corte. La protección del disco evita las lesiones

ocasionadas por los trozos de disco o material cortado que salen despedidos hacia el operador.

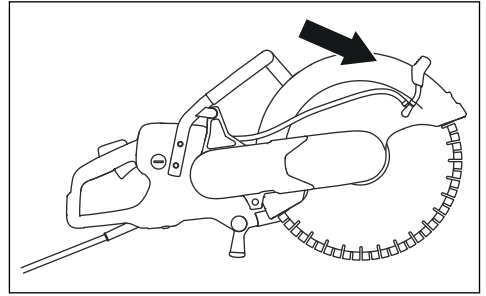

Para examinar el disco y su protección



ADVERTENCIA: Un disco de corte dañado puede ocasionar lesiones.

1. Asegúrese de que el disco de corte esté montado correctamente y que no esté dañado.
2. Asegúrese de que la protección del disco no presente grietas ni desperfectos.
3. Sustituya el disco si está dañado.

Protección contra arranque y sobrecarga

El producto dispone de protección electrónica contra arranque y sobrecarga: Elgard™. El sistema electrónico interrumpe la corriente inmediatamente si el disco no se mueve libremente.

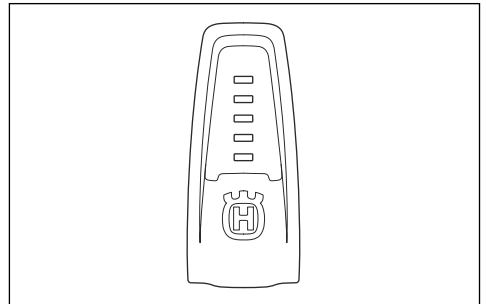

Para obtener información sobre los indicadores luminosos, consulte la tabla de *Indicadores luminosos del producto* en la *página 23*.

Sistema amortiguador de vibraciones

Su producto incorpora un sistema amortiguador de vibraciones diseñado para reducir al máximo posible las vibraciones y optimizar la comodidad de uso. El sistema amortiguador de vibraciones del producto reduce la

transmisión de las vibraciones de la unidad de motor y el equipo de corte a la empuñadura del producto.

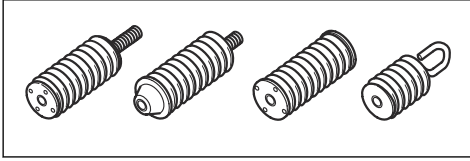

Comprobación del sistema amortiguador de vibraciones



ADVERTENCIA: Asegúrese de que el motor está apagado y de que el enchufe está desconectado.

1. Asegúrese de que no los amortiguadores de vibraciones no presenten fisuras ni deformación. Sustituya los amortiguadores de vibraciones si están dañados.
2. Compruebe que los amortiguadores de vibraciones estén bien montados entre la unidad del motor y la empuñadura.

Instrucciones de seguridad para el mantenimiento



ADVERTENCIA: Lea las siguientes instrucciones de advertencia antes de utilizar el producto.

- Asegúrese de que el motor está apagado y de que el enchufe está desconectado.
- Utilice el equipo de protección personal. Consulte la sección *Equipo de protección personal en la página 9*.
- Si el mantenimiento no se realiza correctamente y de forma regular, aumenta el riesgo de lesiones y daños en el producto.
- Realice únicamente las tareas de mantenimiento que se indican en este manual de usuario. Lleve el producto a un centro de servicio autorizado para que realicen el resto de tareas de mantenimiento.
- Lleve el producto a un taller de servicio Husqvarna autorizado para realizar el mantenimiento de forma regular.
- Cambie las piezas dañadas, desgastadas o rotas.
- Utilice siempre accesorios originales.

Montaje

Discos de corte



ADVERTENCIA: Use siempre guantes protectores cuando monte el producto.



ADVERTENCIA: Un disco de corte puede romperse y provocar daños graves al operador.



ADVERTENCIA: Examine el disco de corte en busca de grietas, segmentos desprendidos, deformaciones o desequilibrio antes de usarlo e inmediatamente después de golpear contra un objeto de forma accidental. No utilice un disco de corte dañado. Después de inspeccionar e instalar el disco de corte, sitúese con cualquier transeúnte presente fuera del plano del disco en movimiento y encienda la herramienta eléctrica a velocidad máxima sin carga durante un minuto.



ADVERTENCIA: El fabricante del disco de corte publica advertencias y recomendaciones para el uso y mantenimiento adecuado del mismo. Estas advertencias se suministran con el disco de corte. Lea y siga las instrucciones que vienen con el disco de corte.

Discos de diamante



ADVERTENCIA: Los discos de diamante se calientan mucho con el uso. Un disco de diamante que se haya calentado en exceso ofrecerá un rendimiento deficiente, puede sufrir daños y supone un riesgo para la seguridad.



ADVERTENCIA: No utilice discos de diamante para cortar material de plástico. Un disco de diamante caliente puede derretir el plástico y dar lugar a una reculada.

- Los discos de diamante tienen un núcleo de acero con segmentos fabricados de diamante industrial.
- Los discos de diamante se usan con mampostería, hormigón armado y piedra.
- Asegúrese de que el disco de diamante gira en el sentido de las flechas que aparecen en él.

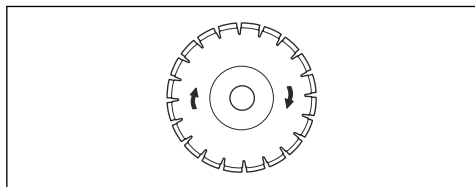

- Use siempre un disco de diamante afilado.
- Los discos de diamante pueden desafilarse si se emplea una presión de avance incorrecta o si se cortan materiales como, por ejemplo, hormigón armado. Si utiliza un disco de diamante desafilado, puede calentarse en exceso, lo que puede provocar que los segmentos de diamante se suelten.

Discos de corte para cortadoras manuales de alta velocidad



ADVERTENCIA: Utilice únicamente discos de diamante. No utilice discos con estrías, como discos de corte para madera circulares o discos con puntas de carburo. El riesgo de reculada es mayor y las puntas de carburo pueden entrar y salir a gran velocidad. Esta situación podría dar lugar a lesiones de carácter incluso mortal.



ADVERTENCIA: Un uso incorrecto puede hacer que el disco se caliente demasiado. Un disco demasiado caliente puede provocar una avería, que a su vez puede traducirse en daños y lesiones.



ADVERTENCIA: No utilice un disco de corte con una velocidad máxima inferior a la de la cortadora. Utilice únicamente discos de corte que cumplan las normas nacionales o regionales.

Nota: Corte únicamente materiales homologados que figuren en las instrucciones que se proporcionan con el disco.

El disco de corte debe estar homologado para una velocidad igual o superior a la que se indica en la placa de identificación de la cortadora.

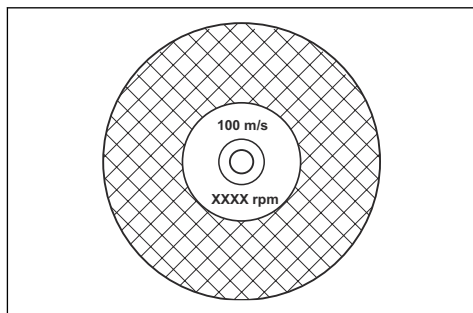

Vibración del disco de corte



PRECAUCIÓN: Si utiliza el producto con demasiada fuerza, el disco de corte puede calentarse demasiado, doblarse y provocar vibraciones. Utilice el producto con menos fuerza. Si las vibraciones persisten, cambie el disco de corte.

Para afilar el disco de corte

Nota: Para obtener los mejores resultados de corte, utilice un disco de corte afilado.

- Para afilar el disco de corte, corte un material blando como gres o ladrillo.

Discos de diamante para corte en húmedo



PRECAUCIÓN: Utilice siempre una brida con unas dimensiones adecuadas para el disco que esté usando. No utilice bridas para el disco que estén dañadas.

Durante su uso, la fricción hace que la temperatura del disco de diamante aumente en exceso. Si el disco de diamante se calienta demasiado, disminuirá su tensión o provocará fisuras en el núcleo.

Deje que el disco de diamante se enfríe antes de tocarlo.

- Los discos de diamante de corte en húmedo deben utilizarse con agua para refrigerar el núcleo y los segmentos del disco durante el corte. Los discos de diamante para corte en húmedo no pueden usarse en seco.
- Si utiliza discos de diamante para corte en húmedo sin agua, el disco de diamante puede calentarse demasiado. En tal caso, el rendimiento sería bajo, se producirían daños en el disco y su seguridad estaría en peligro.

Discos de diamante para corte en seco

- En el caso de los discos de diamante para corte en seco, es necesario disponer de un flujo de aire adecuado alrededor del disco de corte para reducir

la temperatura. Por esta razón, los discos de diamante para corte en seco se recomiendan solamente para su uso intermitente. Después de unos segundos de funcionamiento, es necesario dejar que el disco de diamante gire libremente, fuera del corte. De esta forma, gracias al flujo de aire existente alrededor, se reduce la temperatura del disco de diamante.

Disco de diamante - requisitos



ADVERTENCIA: Asegúrese de que el segmento de diamante (T1) es más ancho que el disco (T2). La finalidad de esta comprobación es evitar un atasco en la ranura de corte y una reculada.

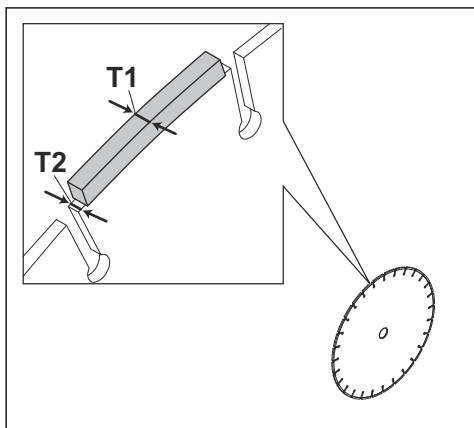

PRECAUCIÓN: No utilice discos de diamante con ángulos de inclinación positivos.

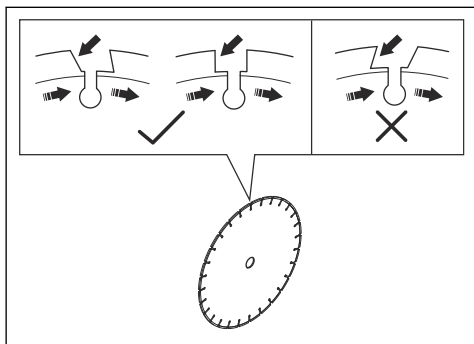

PRECAUCIÓN: No utilice discos de diamante con una distancia entre segmentos superior a 10 mm (A).

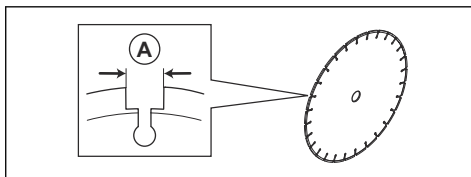

PRECAUCIÓN: No utilice discos de diamante con un grosor superior al máximo recomendado, consulte la sección *Dimensiones recomendadas del disco de corte en la página 28*.



PRECAUCIÓN: Algunas situaciones de corte o discos gastados pueden provocar un mayor desgaste en el lateral de los segmentos. Cambie el disco antes de que se desgaste.

Discos dentados



ADVERTENCIA: No utilice nunca discos dentados como discos dentados para madera, discos dentados circulares, discos con punta de carburo, etc. El riesgo de reculada aumenta considerablemente y las puntas pueden romperse y salir despedidas a gran velocidad. La utilización del equipo sin el debido cuidado puede causar lesiones graves e incluso la muerte.



ADVERTENCIA: Las normativas gubernamentales exigen un tipo de protección especial para los discos con punta de carburo que no está disponible en las cortadoras: una protección de 360 grados. Las cortadoras (esta sierra en concreto) utilizan discos de diamante y tienen un sistema de protección diferente que no es seguro frente a los peligros que presentan los discos de corte para madera.

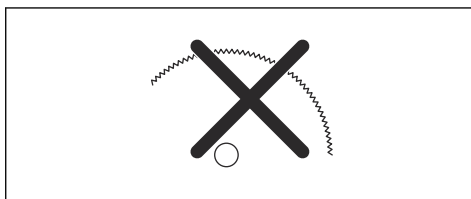

El uso de esta cortadora con un disco con punta de carburo es contrario a las normas de seguridad en el trabajo.

Debido al peligro y las condiciones extremas que implica apagar un incendio o llevar a cabo un rescate para las fuerzas de seguridad pública y los profesionales de seguridad (bomberos), Husqvarna es

consciente de que se puede utilizar esta cortadora con discos con punta de carburo en ciertas situaciones de emergencia, ya que dichos discos son capaces de abrirse paso a través de distintos obstáculos y materiales, sin tener que cambiar de máquina o de disco. Al utilizar la cortadora, no olvide que, en caso de no utilizarse correctamente, los discos con punta de carburo son más propensos a las reculadas que los discos de diamante. Los discos con punta de carburo también pueden hacer saltar trozos de material.

Por dichas razones, las cortadoras equipadas con discos con punta de carburo solo deben ser utilizadas por profesionales de la seguridad pública altamente cualificados que estén al tanto de los riesgos asociados a su uso, y solo cuando las condiciones sean tan extremas que el uso de otras herramientas resulte ineficaz o inútil en las operaciones de rescate o de lucha contra incendios. Las cortadoras equipadas con discos con punta de carburo no deben utilizarse nunca para cortar madera en situaciones que no sean de rescate.

Comprobación del eje de husillo y las arandelas de brida



PRECAUCIÓN: Utilice únicamente arandelas de brida Husqvarna con un diámetro mínimo de 105 mm (4,1 pulg.).



ADVERTENCIA: No utilice arandelas de brida defectuosas, desgastadas o sucias. Utilice solo arandelas de brida de las mismas dimensiones. El uso de arandelas de brida incorrectas podría causar que el disco de corte se dañe o suelte.

Compruebe el eje de husillo y las arandelas de brida al sustituir el disco de corte.

1. Compruebe que las roscas del eje de husillo no estén dañadas. Sustituya las piezas dañadas.

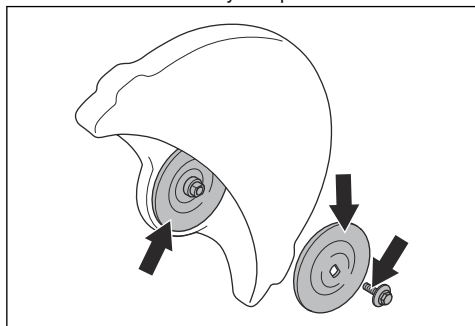

2. Asegúrese de que las áreas de contacto del disco de corte y las arandelas de brida no están dañadas. Sustituya las piezas dañadas.
3. Asegúrese de que las arandelas de brida están limpias y tienen las dimensiones correctas.

4. Asegúrese de que las arandelas de brida se mueven libremente en el eje de husillo.

Comprobación del casquillo

Los casquillos se usan para acoplar el disco de corte al producto a través del orificio central. El producto se suministra con uno de estos dos tipos de casquillo:

- Un casquillo que se puede girar hacia el otro lado y se puede utilizar para orificios centrales de 20 mm (0,79 pulg.) o 25,4 mm (1 pulg.).
- Un casquillo de 25,4 mm (1 pulg.).
- Una etiqueta en la protección del disco indica el tipo de casquillo instalado y las especificaciones de los discos de corte válidos.

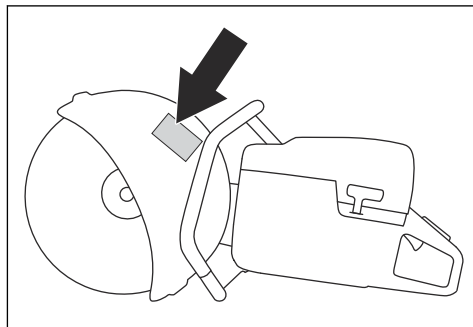

- Asegúrese de que el tamaño del orificio central del disco de corte se corresponde con el casquillo instalado. El diámetro del orificio central está impreso en el disco de corte.
- Utilice solamente bujes de mandril Husqvarna.

Comprobación del sentido de rotación del disco de corte

1. Observe las flechas del brazo de corte que indican el sentido de rotación del eje de husillo.

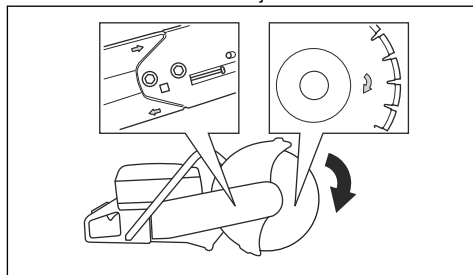

2. Observe la flecha del disco de corte que indica el sentido de rotación del disco de corte.
3. Asegúrese de que las flechas de dirección del disco de corte y del eje de husillo tengan la misma dirección.

Instalación del disco de corte



ADVERTENCIA: Asegúrese de que el motor está apagado y de que el enchufe está desconectado.



ADVERTENCIA: Use siempre guantes protectores cuando monte el producto.

1. Examine las arandelas de brida y el eje de husillo. Consulte la sección *Comprobación del eje de husillo y las arandelas de brida en la página 15.*
2. Coloque el disco de corte en el casquillo (A) entre la arandela de brida interior (B) y la arandela de brida (C). Gire la arandela de brida hasta que se sujete al eje.

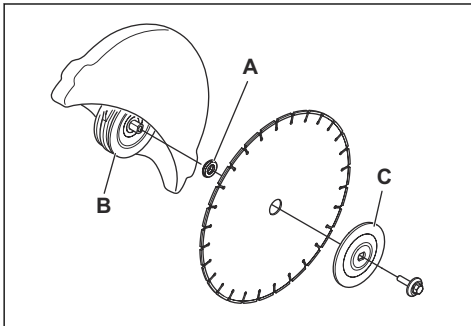

3. Coloque una herramienta en el orificio del cabezal de corte y gire el disco de corte hasta que se bloquee el eje.

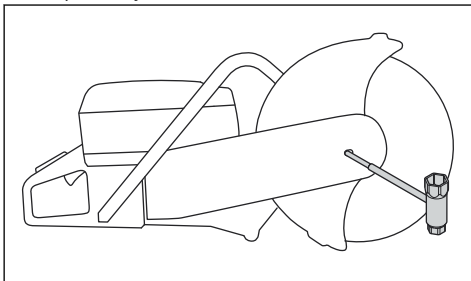

4. Apriete el perno del disco de corte a 30 Nm (18,5 ft-lb).

Inversión del cabezal de corte



ADVERTENCIA: Corte con el cabezal de corte invertido solamente si no es posible realizar un procedimiento estándar.

El producto tiene un cabezal de corte reversible que le permite cortar cerca de una pared o a nivel del suelo. Corte con el cabezal de corte invertido solamente si no

es posible realizar un procedimiento estándar. Si se produce una reculada, será más difícil controlar el producto si el cabezal de corte está invertido. La distancia entre el disco de corte y el centro del producto es mayor, lo que significa que el mango y el disco no están alineados. Esto repercute negativamente en el equilibrio del producto y es más difícil sujetarlo si el disco de corte se atasca o engancha en el sector de riesgo de reculada. Consulte la sección *Sector de riesgo de reculada en la página 17.*



ADVERTENCIA: Asegúrese de que el motor está apagado y de que el enchufe está desconectado.



ADVERTENCIA: Use siempre guantes protectores cuando monte el producto.

1. Retire el disco de corte; consulte *Instalación del disco de corte en la página 16.*
2. Afloje los 2 pernos y el mecanismo de ajuste para destensar la correa.

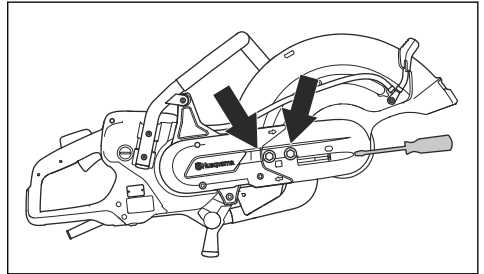

3. Retire los pernos y abra la protección de la correa.

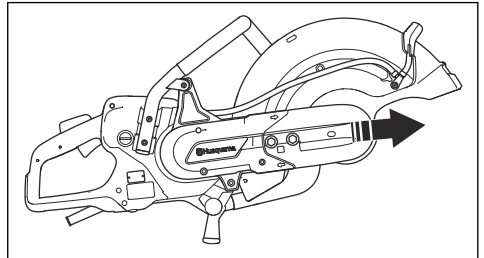

4. Desconecte la boquilla de la manguera de agua, la manguera de agua y la empuñadura de la protección del disco. Retire el tope.

5. Retire la correa de la polea.

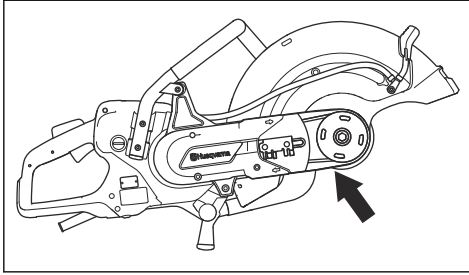

6. Gire el alojamiento del cojinete en el sentido opuesto y monte el tope.

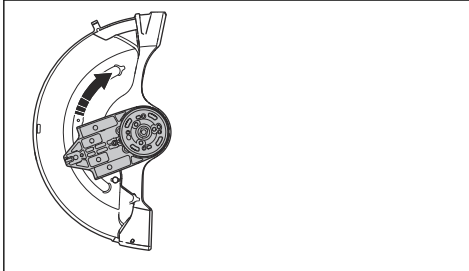

7. Fije el cabezal de corte en el otro lado del brazo de corte.

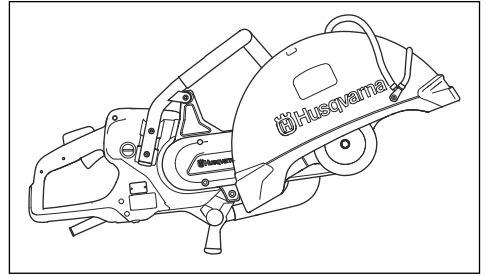

8. Apriete la correa de transmisión. Consulte la sección *Para ajustar la tensión de la correa de transmisión en la página 25.*

9. Conecte la boquilla de la manguera de agua y la manguera de agua por la parte superior de la protección del disco.

Funcionamiento

Introducción



ADVERTENCIA: Asegúrese de leer y comprender el capítulo sobre seguridad antes de usar el producto.

Reculadas



ADVERTENCIA: Las reculadas son repentinas y pueden resultar muy violentas. La cortadora puede salir despedida hacia arriba y hacia atrás en dirección al usuario con un movimiento giratorio, lo que podría provocar daños graves o mortales. Es importante saber qué causa las reculadas y aprender a evitarlas antes de utilizar el producto.

Una reculada es el movimiento repentino hacia arriba que puede producirse si los discos se atascan o se enganchan en el sector de riesgo de reculada. La mayoría de reculadas son pequeñas y poco peligrosas. No obstante, una reculada también puede ser muy violenta y lanzar la cortadora hacia arriba y hacia atrás en dirección al usuario con un movimiento giratorio, lo que podría provocar daños graves o mortales.

Fuerza reactiva

Siempre que se corta hay una fuerza reactiva. Dicha fuerza tira del producto en el sentido opuesto a la rotación del disco. La mayoría de las veces, esta fuerza es insignificante. Si el disco se atasca o se engancha, la fuerza reactiva será considerable y podría no ser capaz de controlar la cortadora.

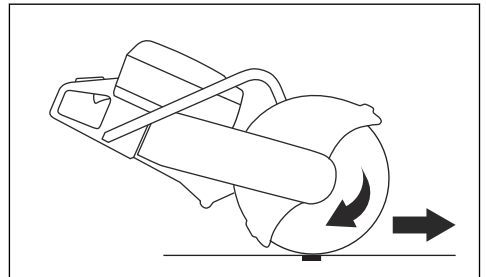

No mueva el producto mientras el equipo de corte está girando. Las fuerzas giroscópicas pueden obstaculizar el movimiento deseado.

Sector de riesgo de reculada

No utilice nunca el sector de riesgo de reculada del disco para cortar. Si el disco se atasca o se engancha en el sector de riesgo de reculada, la fuerza reactiva empujará la cortadora hacia arriba y hacia atrás en

dirección al usuario con un movimiento giratorio, lo que podría provocar daños graves o mortales.

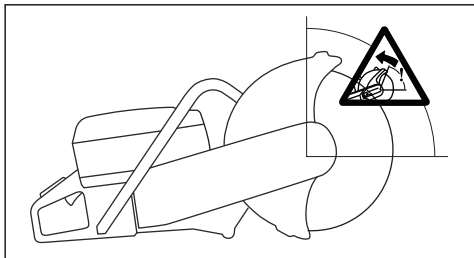

Reculada por rotación

Una reculada por rotación se produce cuando el disco de corte no se mueve libremente en el sector de riesgo de reculada.

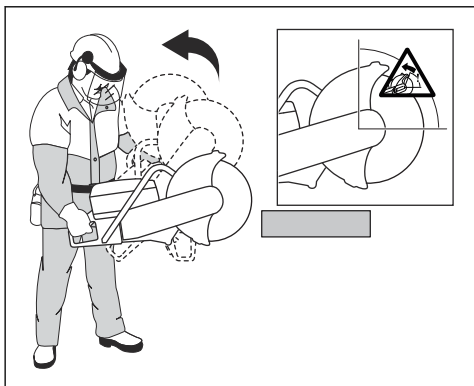

Reculada ascendente

Si el sector de riesgo de reculada se utiliza para cortar, la fuerza reactiva empujará el disco hacia arriba en el corte. No use el sector de riesgo de reculada. Use el cuadrante inferior del disco para evitar las reculadas ascendentes.

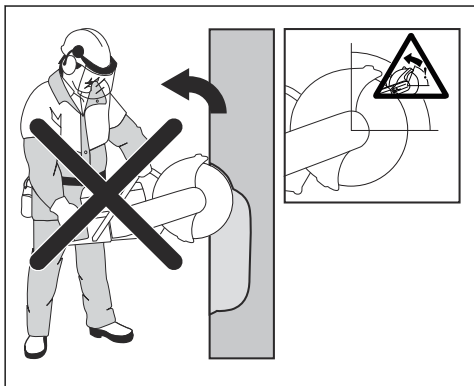

Reculada por atasco

Un atasco se produce cuando el corte se cierra y el disco se queda atascado. Si el disco se atasca o se engancha, la fuerza reactiva será considerable y podría no ser capaz de controlar la cortadora.

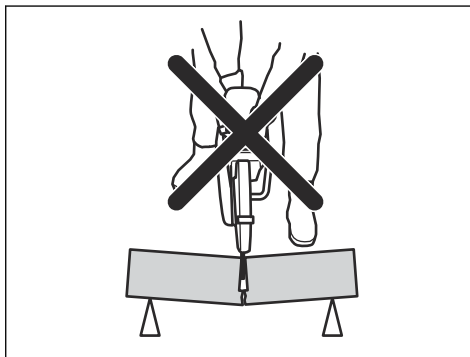

Si el disco se atasca o se engancha en el sector de riesgo de reculada, la fuerza reactiva empujará la cortadora hacia arriba y hacia atrás en dirección al usuario con un movimiento giratorio, lo que podría provocar daños graves o mortales. Preste atención al posible movimiento de la pieza de trabajo. Si la pieza de trabajo no está correctamente sujeta y se mueve durante el corte, se podría atascar el disco y provocar una violenta sacudida.

Corte de tubos



ADVERTENCIA: Si el disco se atasca en el sector de riesgo de reculada, provocará una reculada considerable.

Tenga especial cuidado al cortar tubos. Si el tubo no está bien sujeto y el corte no se mantiene abierto a lo largo del proceso, el disco podría quedar atascado. Tenga especial cuidado cuando corte una tubería con un extremo acompañado o una tubería dentro de una zanja, ya que, si no está sujeta correctamente, podría hundirse y se atascaría el disco.

Si la tubería se hunde y se obstaculiza el corte, el disco se atascará en la zona de riesgo de sacudidas y podría producirse una sacudida muy violenta. Si la tubería está sujeta correctamente, el extremo de la tubería se moverá hacia abajo, se abrirá la zona cortada y no se producirá ningún atasco.

1. Fije el tubo de modo que no se mueva ni gire durante el corte.

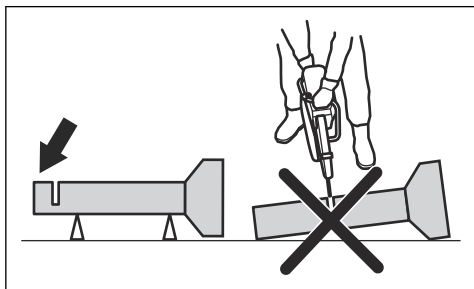

2. Corte la sección "I" del tubo.

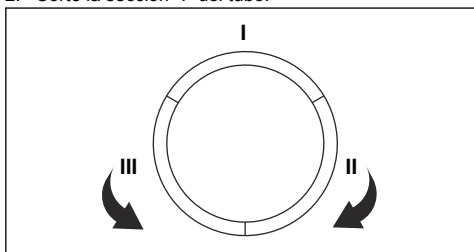

3. Asegúrese de que el corte se abre para evitar atascos.

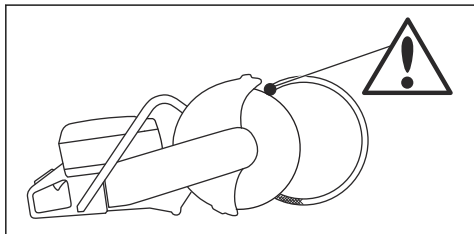

4. Diríjase a la sección II y corte desde la sección I hasta la parte inferior de la tubería.
5. Diríjase a la sección III y corte la parte restante de la tubería finalizando en la parte inferior.

Para evitar una reculada



ADVERTENCIA: Evite situaciones con riesgo de reculada. Tenga cuidado al usar la cortadora y asegúrese de que el disco no se queda atascado en el sector de riesgo de reculada.



ADVERTENCIA: Tenga cuidado al insertar el disco en un corte existente.



ADVERTENCIA: Asegúrese de que la pieza de trabajo no pueda moverse durante una operación de corte.



ADVERTENCIA: Solamente el usuario, empleando una técnica de trabajo correcta, puede eliminar el efecto de reculada y los riesgos que comporta.

- Sujete siempre la pieza para que el corte permanezca abierto a lo largo del proceso. Si el corte está abierto, no habrá reculadas. Si el corte se cierra y el disco se queda atascado, hay riesgo de reculada.

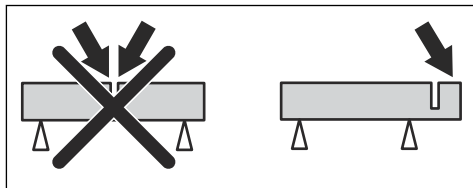

Pasos a seguir antes de arrancar el producto

- Lea detenidamente el manual de usuario y asegúrese de que entiende las instrucciones.
- Realice el mantenimiento diario. Consulte la sección *Programa de mantenimiento en la página 24*.
- Asegúrese de que la unidad de alimentación está conectada a una toma de corriente con conexión a tierra.
- Asegúrese de que la tensión de la red eléctrica se corresponde con la que figura en la placa de características del producto.
- Asegúrese de que solo haya personas autorizadas en la zona de trabajo.
- Mantenga siempre una posición estable y segura mientras realiza la actividad.
- Utilice siempre una unidad de alimentación con interruptor diferencial. Consulte el manual de usuario de la unidad de alimentación.
- Asegúrese de que el conector de agua está conectado a un suministro de agua. Consulte la sección *Conexión del suministro de agua en la página 22*.

Reducción de la cantidad de polvo durante el funcionamiento

El producto dispone de un kit de corte en húmedo para reducir la cantidad de polvo nocivo en el aire durante el funcionamiento. El kit de corte en húmedo tiene un bajo consumo de agua.

- Siempre que sea posible, utilice discos de corte en húmedo con refrigeración por agua. Consulte la sección *Discos de diamante para corte en húmedo en la página 13*.
- Ajuste el caudal de agua con la válvula. El flujo correcto difiere según el tipo de tarea.

- Asegúrese de que la presión del agua sea correcta. Consulte la sección *Datos técnicos en la página 27*. Si la manguera de agua se sale de la fuente de alimentación, la presión del agua suministrada puede ser demasiado alta.

Técnica básica de trabajo



ADVERTENCIA: No tire del producto hacia un lado. Esto puede impedir el movimiento libre del disco de corte. El disco de corte podría romperse y causar lesiones al operario o a los transeúntes.



ADVERTENCIA: No lime con el lateral del disco de corte. El disco de corte podría romperse y causar lesiones al operario o a los transeúntes. Utilice solamente el borde cortante.



ADVERTENCIA: Asegúrese de que el disco de corte esté montado correctamente y que no esté dañado.



ADVERTENCIA: Antes de insertar el disco en el corte hecho con otro disco, verifique que el corte no tenga un grosor inferior al del disco, ya que podría atascarse y dar lugar a una reculada.



ADVERTENCIA: Al cortar metales, se producen chispas que pueden provocar un incendio. No utilice el producto cerca de materiales o gases inflamables.

- El producto está diseñado para cortar con discos de diamante aptos para productos manuales de alta velocidad. El producto no debe utilizarse con otros tipos de disco ni para otros tipos de corte.
- Compruebe que se está utilizando el disco de corte adecuado para el material en cuestión. Consulte *Discos de corte en la página 12* para ver las instrucciones.
- No corte materiales de amianto.
- Guarde una distancia de seguridad con respecto al disco de corte mientras el motor esté en marcha. No intente detener con la mano u otra parte del cuerpo un disco que está girando. Si se toca un disco en marcha aunque el motor esté parado, pueden producirse heridas graves e incluso la muerte.
- Asegúrese de que solo haya personas autorizadas en la zona de trabajo.
- El disco de corte sigue girando unos instantes tras soltar el gatillo de alimentación. Asegúrese de que el disco de corte se ha detenido antes de mover el producto o dejarlo en el suelo. Si es necesario detener el disco de corte rápidamente, ponga

levemente en contacto el disco de corte con una superficie dura.

- No traslade el producto con el motor encendido.
- Sujete el producto con las 2 manos. Sujete el producto firmemente con los pulgares y los dedos alrededor de los mangos de plástico con aislamiento. Agarre el mango trasero con la mano derecha y el mango delantero con la mano izquierda. Todos los operadores deben utilizar este método. No utilice la cortadora con una sola mano.

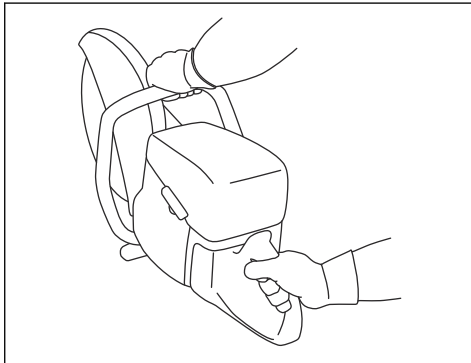

- Mantenga una posición segura y asegúrese de que el disco de corte se mueva libremente.
- Colóquese en paralelo al disco de corte. Evite permanecer de pie justo detrás. En el caso de que se produjera una reculada, la sierra se moverá en el plano del disco de corte.

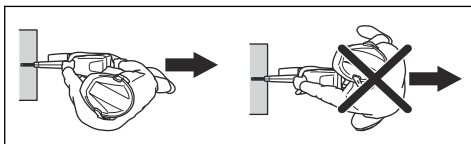

- No deje desatendido el producto con el motor encendido. Si va a alejarse del producto, pare el motor y asegúrese de que no pueda ponerse en marcha de manera accidental.
- Utilice la palanca de ajuste de la protección del disco para ajustar la parte trasera de la protección a ras con la pieza de trabajo. La protección retiene las salpicaduras y chispas del material que se corta y evita que entren en contacto con el operador. Las protecciones del equipo de corte deben estar

siempre colocadas cuando el producto está en funcionamiento.

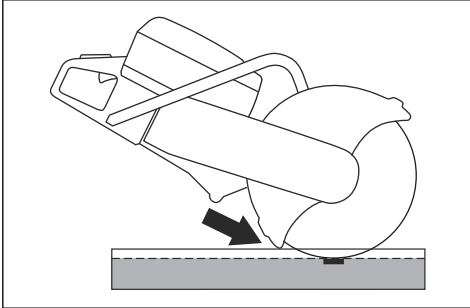

- No utilice el sector de riesgo de reculada del disco para cortar. Consulte *Sector de riesgo de reculada en la página 17* para ver las instrucciones.
- No utilice el producto hasta que la zona de trabajo esté despejada; además, debe tener los pies y el cuerpo en una posición estable.
- No corte a una altura superior a la de sus hombros.
- No realice el corte subido a una escalera. Utilice una plataforma o un andamio si debe realizar un corte por encima de la altura de los hombros. No se estire demasiado.

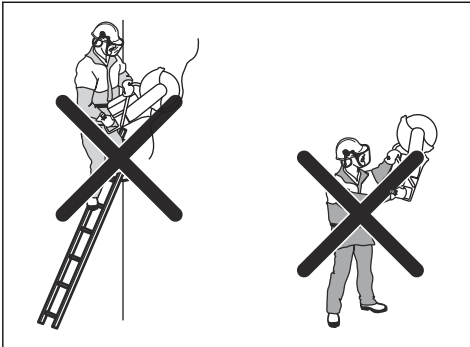

- Sitúese a una distancia cómoda de la pieza de trabajo.
- Asegúrese de que el disco de corte se mueve libremente al poner en marcha el motor.
- Con cuidado, coloque el disco de corte en la posición en la que vaya a efectuar, a una velocidad de rotación alta (máxima potencia). Mantenga la velocidad al máximo hasta que termine de cortar.
- Deje que el producto haga el trabajo. No haga fuerza con el disco corte.

- Haga avanzar el producto hacia abajo en línea con el disco. La presión lateral puede dañar el disco y es muy peligrosa.

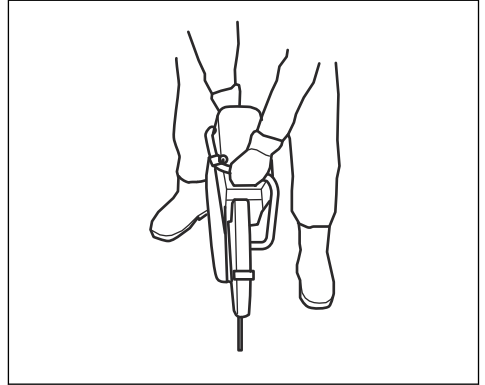

- Mueva el disco lentamente hacia delante y atrás para conseguir una superficie de contacto pequeña entre el disco y el material que se va a cortar. Esto reduce la temperatura del disco y es una manera eficaz de cortar.

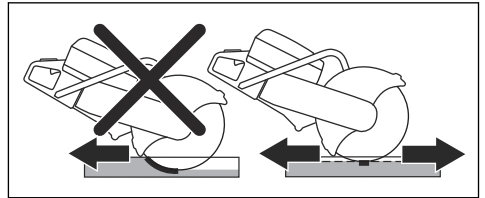

Comprobación del RCD

1. Arranque el producto; consulte *Arranque del producto en la página 23*.
2. Mire en el interior de los orificios de inspección y pulse el botón de prueba del RCD.

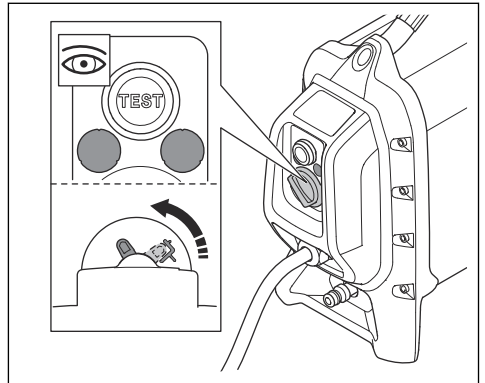

3. Asegúrese de que el RCD se mueve y desconecta el producto de la fuente de alimentación.

4. Gire el mando de restablecimiento del RCD para restablecer el RCD.

Conexión del suministro de agua



PRECAUCIÓN: Use siempre agua cuando utilice el producto. El agua sirve también para reducir la temperatura del producto durante labores de corte en seco.



PRECAUCIÓN: Use agua a una presión adecuada para mantener debidamente refrigerados el núcleo y los segmentos del disco de diamante. Los discos de diamante para corte en húmedo no pueden usarse en seco.

1. Conecte la manguera de agua al suministro de agua. Consulte *Datos técnicos en la página 27* para conocer el caudal de agua mínimo permitido.

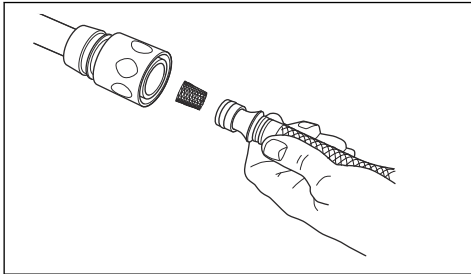

2. Presione el bloqueo del gatillo de alimentación para abrir la válvula de agua.

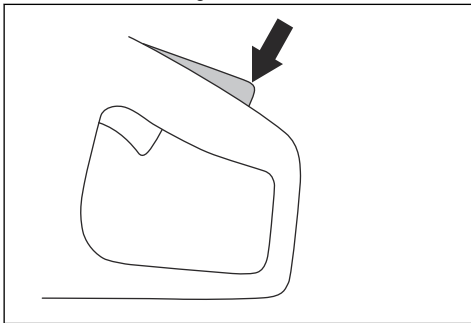

3. Ajuste el caudal de agua con el pulgar durante el funcionamiento.

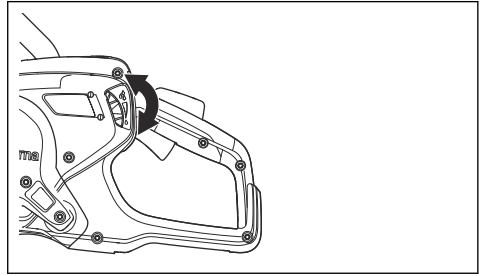

Corte en seco



PRECAUCIÓN: Se recomienda utilizar los discos de diamante para corte en seco únicamente de manera intermitente.



PRECAUCIÓN: Asegúrese siempre de que haya un caudal de aire suficiente por del disco de corte para reducir la temperatura.

1. Gire el botón 180° para ajustar el sentido de desplazamiento del agua.

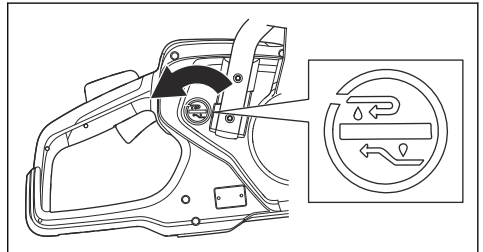

2. Pulse el mando para detener la circulación de agua.

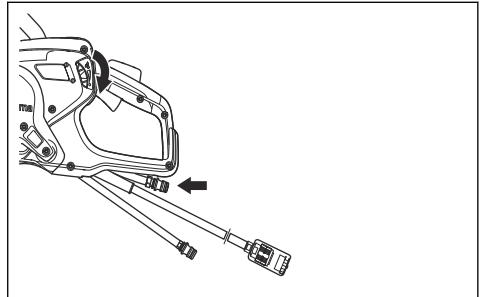

El agua pasa por la manguera de retorno.

Arranque del producto

1. Sostenga la empuñadura trasera con la mano derecha.

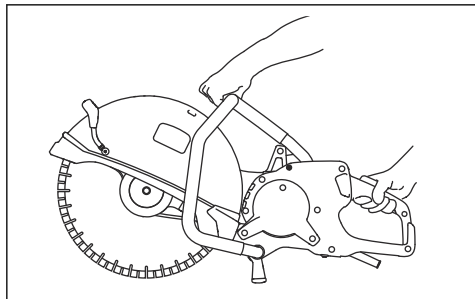

2. Presione el bloqueo del gatillo de alimentación y mantenga pulsado dicho gatillo.
3. Deje el producto en funcionamiento pero sin carga durante 30 segundos.

Parada del producto



ADVERTENCIA: El disco de corte sigue girando unos instantes cuando el motor se para. Asegúrese de que el disco de corte puede girar libremente hasta que se

detenga por completo. Si es necesario detener el disco de corte rápidamente, ponga levemente en contacto el disco de corte con una superficie dura. Riesgo de lesiones graves.

Hay 2 procedimientos para detener el motor.

- Suelte el gatillo de alimentación para detener el motor.

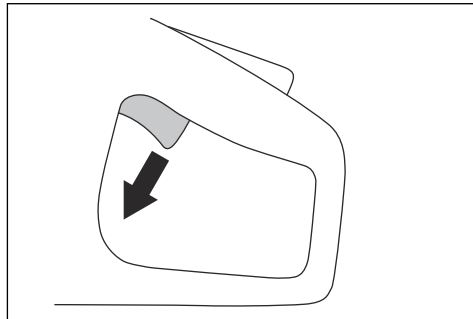

- Pulse el botón de parada de la máquina situado en la unidad de alimentación. Consulte el manual de usuario de la unidad de alimentación.

Indicadores luminosos del producto

| Indicación | Causa | Procedimiento |
|--|--|--|
| Parpadea 1 indicador verde. | El producto está conectado a la unidad de alimentación y se puede utilizar. La potencia es inferior al 70 % del máximo disponible cuando está en uso. | N/A |
| Parpadean 2 indicadores verdes. | La potencia oscila entre el 70 y el 90 % del máximo disponible cuando está en uso. | N/A |
| Parpadean 3 indicadores verdes. | Está disponible la velocidad de corte máxima. La potencia es del 90 % del máximo disponible cuando está en uso. | N/A |
| Parpadean 3 indicadores verdes y 1 amarillo. | Se ha reducido la potencia. | Reduzca la carga |
| Parpadean 3 indicadores verdes, 1 amarillo y 1 rojo. | El producto está demasiado caliente. | Disminuya la carga o aumente el caudal de agua o aire para disminuir la temperatura. |

| Indicación | Causa | Procedimiento |
|--|---|--|
| Parpadean todos los indicadores luminosos de estado. | El producto está demasiado caliente. | Disminuya la carga o aumente el caudal de agua o aire para disminuir la temperatura. |
| | Se ha reducido la potencia. | Aumente el caudal de agua o aire para disminuir la temperatura. |
| | El sistema se ha apagado automáticamente. | Coloque la unidad de alimentación en un lugar cuya temperatura sea más baja. Sustituya el filtro de aire. |

Mantenimiento

Introducción



ADVERTENCIA: Asegúrese de leer y comprender el capítulo sobre seguridad antes de realizar tareas de mantenimiento en el producto.

especial. Le ofrecerán un servicio y reparaciones de calidad profesional. Si su distribuidor no es un taller de servicio, pídale información sobre el taller de servicio más cercano.

Si necesita piezas de repuesto, póngase en contacto con su distribuidor o taller de servicio Husqvarna.

Para todos los trabajos de mantenimiento y reparación del producto, es necesario realizar una formación

Programa de mantenimiento

| Mantenimiento | Diario | Semanalmente o cada 40 h | Mensual |
|---|--------|--------------------------|---------|
| Inspeccione los componentes externos del producto. | X | | |
| Realice una inspección general. | X | | |
| Por seguridad, asegúrese de que el gatillo de alimentación y el bloqueo de dicho gatillo funcionan correctamente.* | X | | |
| Compruebe el disco de corte. Compruebe si hay grietas y asegúrese de que el disco de corte no presente un desgaste anómalo. Proceda con la sustitución si es necesario.** | X | | |
| Inspeccione la rueda motriz. | | | X |
| Inspeccione la correa de transmisión. | | X | |
| Inspeccione el sistema de agua. | X | | |
| Inspeccione el sistema amortiguador de vibraciones.* | | X | |
| Compruebe la protección del disco. | X | | |

* Consulte la sección *Dispositivos de seguridad en el producto en la página 10.*

** Consulte la sección *Instalación del disco de corte en la página 16.*

Para limpiar de forma externa



PRECAUCIÓN: No utilice un equipo de limpieza de alta presión para limpiar el producto.

- Enjuague el exterior del producto con agua limpia tras cada día de funcionamiento. Si es necesario, utilice un cepillo.

Para realizar una inspección general

- Asegúrese de que las tuercas y los tornillos del producto estén bien apretados.
- Asegúrese de que los cables del producto no están en una posición en la que puedan resultar dañados.
- Examine los componentes eléctricos en busca de daños. No use un producto con componentes eléctricos dañados.

Para ajustar la tensión de la correa de transmisión

La tensión de la correa de transmisión es correcta si la tuerca de ajuste se encuentra frente a la marca de la cubierta de la correa de transmisión.

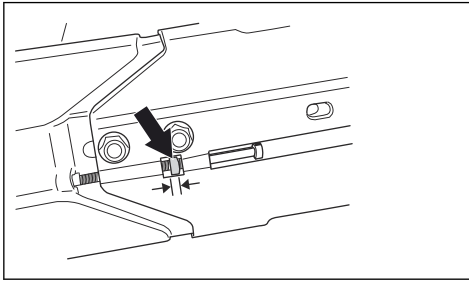

Si la correa de transmisión es nueva, ténsela al cabo de 1 hora de funcionamiento.

1. Afloje los 2 pernos que sujetan el cabezal de corte al brazo de corte.

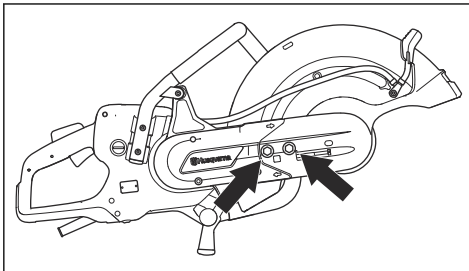

2. Gire los tornillos de ajuste hasta que la tuerca de ajuste se encuentre frente a la marca de la cubierta de la correa de transmisión.

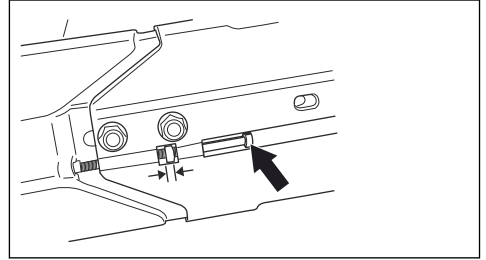

3. Utilice una llave combinada para apretar los 2 pernos que sujetan el cabezal de corte al brazo de corte.

Para sustituir la correa de transmisión

1. Gire el perno del disco de corte hacia la izquierda con una llave para quitar el disco.

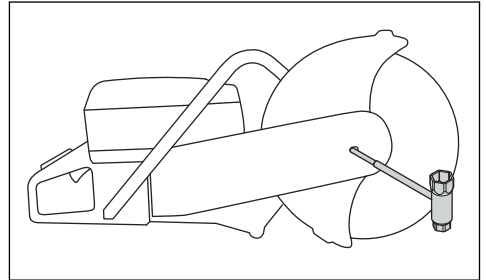

2. Afloje los 2 pernos y, a continuación, el tornillo de ajuste para destensar la correa.

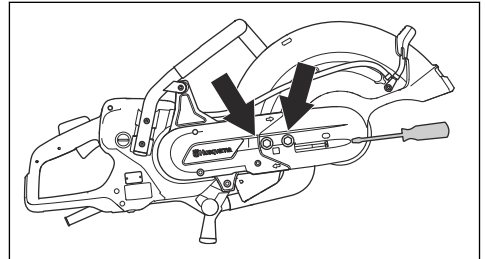

3. Retire los 2 pernos y quite la protección de la correa.

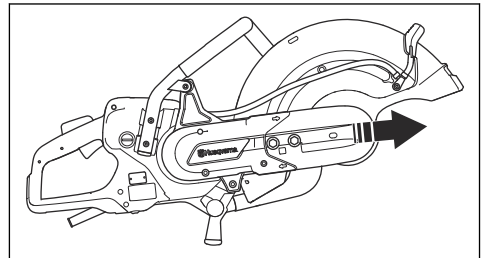

4. Retire la correa de la polea.

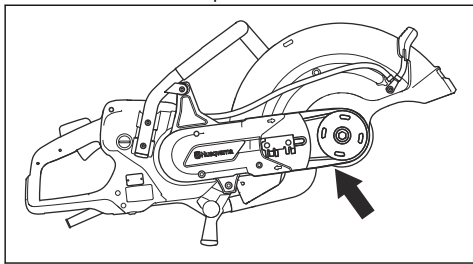

Nota: Es posible retirar el cabezal de corte del producto.

5. Afloje los 2 tornillos que sujetan la protección de la correa.

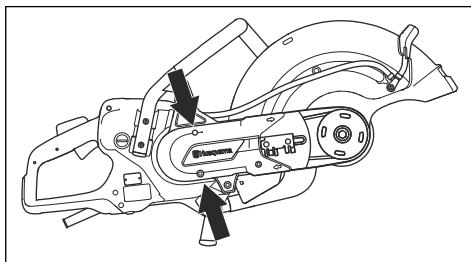

6. Retire la protección de la correa trasera.
7. Cambie la correa de transmisión.
8. Para el montaje, efectúe el mismo procedimiento en orden inverso. Para instalar el disco de corte, consulte *Instalación del disco de corte en la página 16*.

Transporte, almacenamiento y eliminación

Transporte y almacenamiento

- Sujete bien el producto durante el transporte para evitar daños y accidentes.
- Retire el disco de corte antes de transportar o almacenar el producto.
- Mantenga el producto en un área cerrada para impedir el acceso a niños o personas no autorizadas.
- Conserve los discos de corte en un lugar seco al resguardo de las heladas.
- Antes de montarlos, inspeccione en busca de daños los discos nuevos y usados que hayan permanecido guardados o se hayan transportado.

Eliminación

Los símbolos del producto o del embalaje del producto indican que este producto no puede desecharse como residuo doméstico. Debe enviarse a una estación de reciclaje apropiada para la recuperación de piezas eléctricas y electrónicas.

Si se asegura de que se trata este producto correctamente, puede ayudar a contrarrestar el posible impacto negativo para el medio ambiente y las personas que podría darse por una gestión incorrecta de los residuos del mismo. Si desea información más detallada sobre el reciclaje de este producto, póngase en contacto

con su ayuntamiento, el servicio de recogida de basuras o la tienda donde lo adquirió.

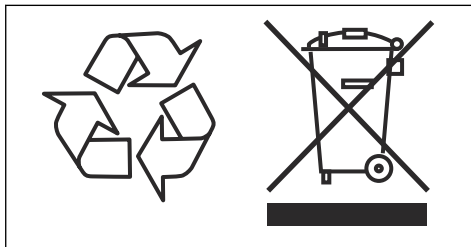

Datos técnicos

Datos técnicos

| Motor | |
|--|--|
| Motor eléctrico | Alta frecuencia (HF) |
| Funcionamiento trifásico, potencia máx. del motor, kW | 5,5 |
| Funcionamiento monofásico, potencia máx. del motor, kW | 3 |
| Monofásico, V | 120-240 |
| Peso | |
| Cortadora sin disco de corte ni cable, kg/lb | 9,8/21,6 |
| Eje, eje de salida | |
| Régimen máximo del husillo, rpm | 4300 |
| Velocidad periférica máxima, m/s o pies/min | 90 o 18 000 |
| Refrigeración por agua | |
| Refrigeración del disco con agua | Sí |
| Presión del agua recomendada, psi/bar | 7-116/0,5-8 |
| Caudal de agua mínimo recomendado, l/min. | 0,5 con el agua a una temperatura de 15 °C |
| Boquilla de conexión | Tipo Gardena |
| Emisiones sonoras ¹ | |
| Nivel de potencia acústica medida, dB(A) | 104 |
| Niveles sonoros² | |
| Nivel de presión sonora en el oído del operario, dB(A) | 93 |
| Niveles de vibración equivalentes, a_{hveq}³ | |
| Mango delantero, m/s ² | 1,8 |
| Mango trasero, m/s ² | 1,6 |
| <p>1. Emisiones sonoras en el entorno medidas como potencia acústica (L_{WA}) conforme a EN 60745-1. Los datos suministrados de nivel de potencia acústica tienen una incertidumbre de 3 dB(A).</p> <p>2. Nivel de presión sonora conforme a la norma EN 60745-1. Los datos suministrados de nivel de presión sonora tienen una incertidumbre de 3 dB(A).</p> <p>3. El nivel de vibración equivalente, conforme a la norma EN 60745-2-22, se calcula como la suma de energía, ponderada en el tiempo, de los niveles de vibración. Los datos suministrados de niveles de vibración tienen una incertidumbre de 1,5 m/s².</p> | |

Dimensiones recomendadas del disco de corte

| Diámetro máx. del disco de corte, mm/pulg. | Profundidad de corte máxima, mm/pulg. | Velocidad nominal del disco, rpm | Velocidad nominal del disco, m/s o pies/min | Diámetro del orificio central del disco, mm/pulg. | Grosor máx. del disco, mm/pulg. |
|--|---------------------------------------|----------------------------------|---|---|---------------------------------|
| 400/16 | 155/6 | 4775 | 19600 o 90 | 20/0,79 o 25,4/1 | 5/0,2 |

Declaración de conformidad CE

Declaración de conformidad CE

Nosotros, **Husqvarna AB**, SE-561 82 Huskvarna (Suecia), tel. +46-36-146500, declaramos bajo nuestra exclusiva responsabilidad que el producto:

| | |
|-----------------------|--|
| Descripción | Cortadora de mano |
| Marca | Husqvarna |
| Tipo/Modelo | K 7000 |
| Identificación | Números de serie a partir del año 2020 |

Cumple las siguientes directivas y normas de la UE:

| Directiva/Norma | Descripción |
|------------------------|--|
| 2006/42/CE | "relativa a las máquinas" |
| 2014/30/CE | "relativa a la compatibilidad electromagnética" |
| 2011/65/UE | "relativa a restricción de sustancias peligrosas". |

EN ISO 12100:2010

EN 55014-1 2017

EN 55014-2:2015

EN 61000-3-2:2014

EN 61000-3-3:2013

EN 60745-1:2009

EN 60745-2-22:2011/A11:2013

Partille, 2020-01-30

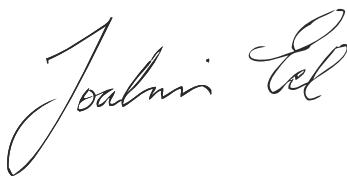

Joakim Ed

Vicepresidente, Concrete Sawing, Drilling & Light
Demolition

Husqvarna AB, Construction Division

Responsable de la documentación técnica

ÍNDICE

| | | | |
|--------------------|----|---|----|
| Introdução..... | 30 | Manutenção..... | 52 |
| Segurança..... | 32 | Transporte, armazenamento e eliminação..... | 54 |
| Montagem..... | 40 | Especificações técnicas..... | 55 |
| Funcionamento..... | 45 | Declaração CE de conformidade..... | 57 |

Introdução

Responsabilidade do proprietário



ATENÇÃO: O processamento de betão e pedra através de métodos como corte, trituração e perfuração, especialmente durante o funcionamento a seco, cria poeiras provenientes do material processado, que geralmente contém sílica. A sílica é um componente básico em areia, quartzo, argila para tijolos, granito e muitos outros minerais e rochas. A exposição a uma quantidade excessiva de tais poeiras pode causar:

Doenças respiratórias (afetando a capacidade de respirar), incluindo bronquite crónica, silicose e fibrose pulmonar resultante da exposição à sílica. Estas doenças podem ser fatais;

Irritação e erupção cutânea.

Cancro de acordo com o NTP* e IARC* */ Programa Nacional de Toxicologia, Centro Internacional de Investigação do Cancro.

Tome medidas de precaução:

Evite a inalação e o contacto da pele com poeiras, névoa e vapores.

Utilize e garanta que todas as outras pessoas utilizam proteção respiratória apropriada, tal como máscaras antipoeira concebidas para filtrar partículas microscópicas. (Consulte a OSHA 29 CFR Parte 1926.1153)

Sempre que possível, e de forma a minimizar as emissões de poeiras, utilize água para as reter. Se for necessário

efetuar um funcionamento a seco, utilize um extrator de poeiras adequado.

É da responsabilidade do proprietário/empregador que o operador tenha conhecimento suficiente sobre como utilizar o produto em segurança. Os supervisores e os operadores devem ter lido e compreendido o Manual do Operador. Devem conhecer:

- As instruções de segurança do produto.
- As diversas aplicações do produto e as respetivas limitações.
- O modo como o produto deve ser utilizado e mantido.

A legislação nacional/local poderá restringir a utilização deste produto. Antes de utilizar este produto, informe-se sobre quais os regulamentos aplicáveis no seu local de trabalho.

Descrição do produto

Esta Husqvarna K7000 é uma máquina de corte portátil. Para utilizar o produto, ligue-o à unidade de potência necessária.

Finalidade

Este produto é utilizado para cortar materiais rígidos como alvenaria e aço. Não utilize o produto para outras tarefas.

Decorre um trabalho constante para aumentar a sua segurança e eficiência durante o funcionamento. Para mais informações, contacte o revendedor com assistência técnica.

Nota: A legislação nacional poderá limitar a utilização deste produto.

Vista geral do produto

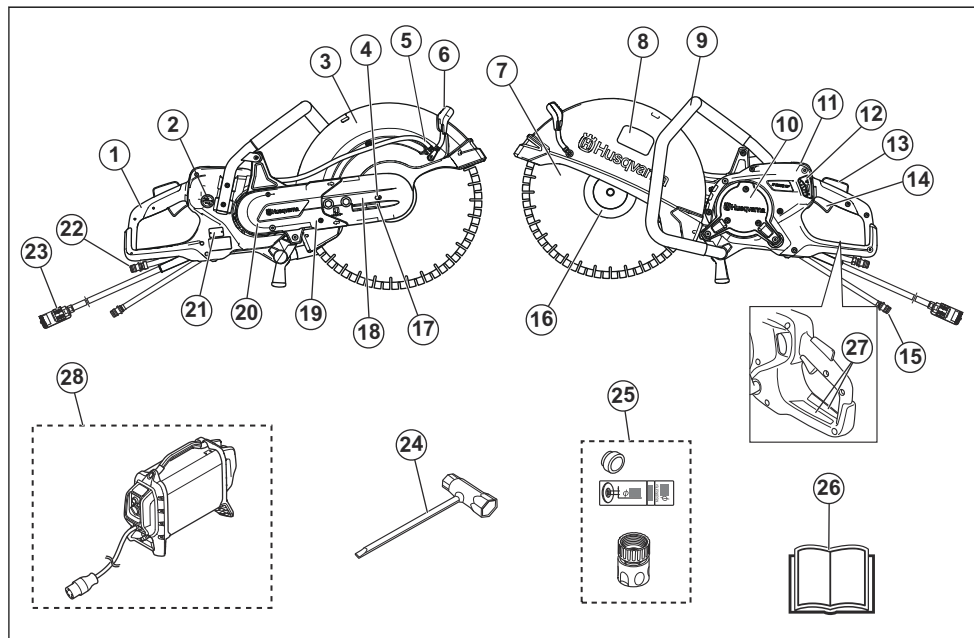

1. Punho traseiro
2. Interruptor para fornecimento de água
3. Proteção da lâmina
4. Parafuso para bloquear o eixo da proteção da lâmina
5. Ligaçao de água com filtro
6. Punho de ajuste da proteção da lâmina
7. Discos de corte (não fornecidos)
8. Autocolante do equipamento de corte
9. Punho dianteiro
10. Tampas de inspeção
11. Visor
12. Torneira da água
13. Bloqueio do interruptor de alimentação
14. Interruptor de alimentação
15. Ligaçao de água, entrada
16. Flange, fuso e casquilho da haste
17. Esticador da correia
18. Unidade de corte
19. Braço de corte
20. Proteção da correia
21. Etiqueta de tipo
22. Ligaçao de água, saída (mangueira de retorno)
23. Ligaçao da unidade de potência
24. Chave combinada
25. Casquilho, autocolante e conector de água

26. Manual do utilizador
27. Autocolante de informação e aviso
28. Unidade de potência de alta frequência Husqvarna, (necessária, não fornecida)

Símbolos no produto



AVISO: Este produto pode ser perigoso e provocar ferimentos graves ou a morte do operador ou de terceiros. Seja cuidadoso e utilize o produto corretamente.



Leia o manual do operador com atenção e certifique-se de que compreende as instruções antes de utilizar este produto.



Utilize capacete de proteção, protetores acústicos, proteção ocular e proteção respiratória aprovados. Consulte *Equipamento de proteção pessoal na página 36.*



Este produto está em conformidade com as diretivas aplicáveis da CE.



Existe formação de pó durante o corte. O pó pode causar ferimentos, se for inalado. Utilize uma proteção respiratória aprovada. Certifique-se de que haja boa ventilação.



As faíscas provenientes da lâmina de corte podem provocar incêndios em combustíveis, madeira, vestuário, relva seca ou outros materiais inflamáveis.



AVISO! Os retrocessos podem ser súbitos, rápidos e violentos, podendo causar ferimentos que podem pôr em risco a vida. Leia o manual do utilizador atentamente e compreenda o seu conteúdo antes de utilizar o produto. Consulte *Retrocesso na página 45*.



Certifique-se de que a lâmina de corte não apresenta fissuras ou outros danos.



Não utilize lâminas de serra circulares.



Marca ambiental. O produto ou a respetiva embalagem não são resíduos domésticos. Recicle o equipamento numa estação de reciclagem para equipamentos elétricos e eletrónicos.

1. Diâmetro do disco de corte
2. Velocidade máxima do veio de saída
3. Espessura máxima da lâmina
4. Sentido de rotação
5. Dimensão do casquilho

Etiqueta de tipo

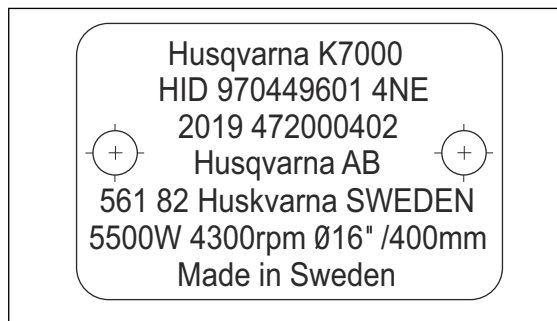

Fila 1: Marca, Modelo

Fila 2: ID de produto

Fila 3: Ano de fabrico, n.º de série

Fila 4: Fabricante

Fila 5: Endereço do fabricante

Fila 6: Potência de saída, rpm da lâmina de corte, capacidade da lâmina

Fila 7: País de origem

Responsabilidade pelo produto

Como referido nas leis de responsabilidade pelo produto, não somos responsáveis por danos causados pelo nosso produto de:

- o produto tiver sido incorretamente reparado.
- o produto tiver sido reparado com peças que não sejam do fabricante ou que não sejam aprovadas pelo fabricante.
- o produto tiver um acessório que não seja do fabricante ou que não seja aprovado pelo fabricante.
- o produto não tiver sido reparado por um centro de assistência autorizado ou por uma autoridade aprovada.

Nota: Os restantes símbolos/autocolantes existentes no produto dizem respeito às exigências de homologação de alguns países.

Autocolante do equipamento de corte

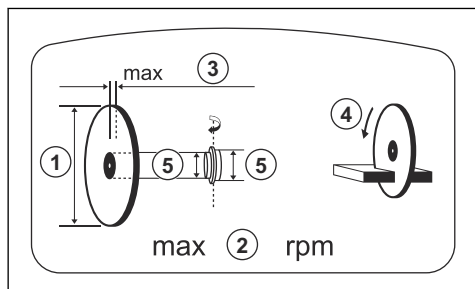

Segurança

Definições de segurança

Os avisos, as precauções e as notas são utilizados para indicar partes especialmente importantes do manual.



ATENÇÃO: Utilizado no caso de existir risco de ferimento ou morte para o utilizador ou transeuntes, se não forem respeitadas as instruções do manual.



CUIDADO: Utilizado se existir risco de danos para o produto, para outros materiais ou para a área adjacente, se não forem respeitadas as instruções do manual.

Nota: Utilizado para disponibilizar informações adicionais necessárias numa determinada situação.

Avisos gerais de segurança da ferramenta eléctrica



ATENÇÃO: Leia todos os avisos de segurança e todas as instruções. O incumprimento dos avisos e das instruções poderá resultar em choques eléctricos, incêndios e/ou ferimentos graves.

Nota: Guarde todos os avisos e instruções para referência futura. O termo "ferramenta eléctrica" nos avisos refere-se à sua ferramenta eléctrica com ligação à corrente (com cabo) ou ferramenta eléctrica com bateria (sem cabo).

Segurança no local de trabalho

- **Mantenha a área de trabalho limpa e bem iluminada.** Áreas desarrumadas ou escuras convidam ao acidente.
- **Não maneje ferramentas eléctricas em ambientes explosivos, tal como na presença de líquidos inflamáveis, gases ou poeiras.** As ferramentas eléctricas criam faíscas que podem poeiras ou gases.
- **Mantenha as crianças e restantes pessoas afastadas enquanto maneja uma ferramenta eléctrica.** As distrações podem fazê-lo perder o controlo.

Segurança no manejo de electricidade

- **As fichas das ferramentas eléctricas têm de corresponder à tomada eléctrica. Nunca modifique a ficha de qualquer forma.** As fichas inalteradas e as tomadas correspondentes reduzem o risco de choque eléctrico.
- **Evite o contacto corporal com superfícies ligadas à terra, tais como tubos, radiadores, fogões e frigoríficos.** Existe um risco acrescido de choque eléctrico se o seu corpo estiver ligado à terra.
- **Não exponha ferramentas eléctricas a chuva ou condições de elevada humidade.** A entrada de água numa ferramenta eléctrica aumenta o risco de choque eléctrico.
- **Não danifique o fio eléctrico.** Nunca use o fio eléctrico para transportar, puxar ou desligar a ferramenta eléctrica da tomada. Mantenha o cabo eléctrico afastado de fontes de calor, óleo, arestas afiadas ou de peças em movimento. Fios eléctricos

danificados ou emaranhados aumentam o risco de choque eléctrico.

- **Ao manejar uma ferramenta eléctrica no exterior, use uma extensão eléctrica adequada para utilização em exteriores.** A utilização de um cabo eléctrico adequado para utilização no exterior reduz o risco de choque eléctrico.
- **Se não puder evitar operar uma ferramenta eléctrica em locais húmidos, utilize uma fonte de alimentação protegida com um disjuntor diferencial residual (RCD).** A utilização de um disjuntor diferencial residual (RCD) reduz o risco de choques eléctricos em caso de falha de terra.



CUIDADO: Não lave a máquina à pressão, pois a água pode penetrar no sistema eléctrico ou no motor e causar danos na máquina ou curto-circuitos.

Segurança pessoal

- **Mantenha-se alerta, tenha atenção ao que está a fazer e use o bom senso ao operar uma ferramenta eléctrica. Não utilize uma ferramenta eléctrica se estiver cansado ou sob a influência de drogas, álcool ou medicação.** Um momento de desatenção durante o manejo de ferramentas eléctricas pode resultar em lesões pessoais graves.
- **Use equipamento de protecção pessoal. Use sempre protecção ocular.** A utilização de equipamento de protecção como máscara antipoeira, calçado de segurança antiderrapante, capacete ou protetores acústicos nas condições apropriadas irá reduzir os ferimentos pessoais.
- **Prevenção de arranque não intencional. Certifique-se de que o interruptor se encontra desligado antes de ligar à fonte de alimentação e/ou à bateria, de pegar ou transportar a ferramenta.** Transportar ferramentas eléctricas com o dedo no interruptor ou ligar ferramentas eléctricas à corrente eléctrica com o interruptor ligado é um convite aos acidentes.
- **Remova qualquer chave de ajuste ou chave de porcas antes de ligar a ferramenta à corrente eléctrica.** Uma chave de porcas ou uma chave ligada a uma peça em rotação da ferramenta eléctrica pode resultar em lesões pessoais.
- **Não se debruce. Mantenha o equilíbrio e os pés sempre bem assentes.** Isto permite um melhor controlo da ferramenta eléctrica em situações inesperadas.
- **Vista-se adequadamente. Não use peças de roupa soltas ou jóias. Mantenha o cabelo, roupas e luvas longe de quaisquer peças em movimento.** Roupas soltas, jóias ou cabelo comprido podem ser apanhados nas peças em movimento.
- **Se forem fornecidos dispositivos para a ligação de equipamentos de extração e de recolha de poeiras, assegure-se de que estes estão ligados e são utilizados corretamente.** A utilização da recolha de

poeiras pode reduzir os riscos relacionados com poeiras.

- **A emissão de vibrações durante a utilização da ferramenta pode ser diferente do valor total declarado, dependendo da forma como a ferramenta é utilizada.** Os operadores devem identificar as medidas de segurança necessárias à sua protecção, com base numa estimativa de exposição em condições reais de utilização (tendo em conta todas as fases do ciclo de operação, tais como o número de vezes que a ferramenta é ligada e desligada e quando está em rotação em vazio ou activada).
- **Mantenha-se afastado da lâmina quando o motor está a funcionar.**

Utilização e manutenção de ferramentas eléctricas

- **Não force a ferramenta eléctrica. Use a ferramenta eléctrica correcta para a sua aplicação.** A ferramenta eléctrica correcta fará um trabalho melhor e mais seguro ao ritmo para o qual foi desenhada.
- **Não use a ferramenta eléctrica se o interruptor não ligar ou desligar.** Qualquer ferramenta eléctrica que não possa ser controlada com o interruptor é perigosa e tem de ser reparada.
- **Desligue a ficha da fonte de alimentação eléctrica e/ou baterias da ferramenta eléctrica antes de fazer qualquer ajuste, mudar acessórios ou guardar ferramentas eléctricas.** Estas medidas de prevenção reduzem o risco de ligar a ferramenta eléctrica acidentalmente.
- **Guarde ferramentas eléctricas que não estão na ser utilizadas fora do alcance das crianças e não permita que qualquer pessoa não familiarizada com a ferramenta eléctrica ou com as suas instruções maneje a ferramenta eléctrica.** As ferramentas eléctricas são perigosas nas mãos de utilizadores inexperientes.
- **Faça a manutenção às ferramentas eléctricas. Verifique quanto a desalinhamentos ou bloqueio de peças móveis, danos de peças e qualquer outra condição que possa afectar o funcionamento da ferramenta eléctrica. Se estiver danificada, repare a ferramenta eléctrica antes de a usar.** Muitos acidentes são causados por ferramentas eléctricas com má manutenção.
- **Mantenha as ferramentas de corte afiadas e limpas.** Ferramentas de corte com as zonas de corte afiadas e bem mantidas têm menos probabilidades de bloquear e são mais fáceis de controlar.
- **Use a ferramenta eléctrica, acessórios e brocas, etc. de acordo com estas instruções, tomando em consideração as condições de funcionamento e o trabalho a ser executado.** A utilização da ferramenta eléctrica para operações diferentes das previstas pode resultar numa situação perigosa.
- **Não deverá, sob qualquer circunstância, modificar o design original da máquina sem a aprovação do fabricante.** Utilize sempre peças sobresselentes

originais. Modificações e/ou acessórios não autorizados podem originar ferimentos graves ou morte do utilizador ou de outras pessoas.

- **Assegure-se de que não existem canalizações ou cabos eléctricos na área de trabalho ou no interior do material a ser cortado.**
- **Verifique e marque sempre os locais onde existem tubos de gás.** O corte junto a tubos de gás implica sempre perigo. Certifique-se de que não provoca faíscas ao cortar, tendo em conta o risco de explosão. Permaneça concentrado na tarefa. Qualquer descuido pode provocar ferimentos graves ou morte.

Assistência

- **Garanta que a manutenção da sua ferramenta eléctrica é efetuada por um técnico de reparações qualificado e que utilize apenas peças de substituição idênticas.** Isto irá assegurar que a segurança das ferramentas eléctricas é mantida.

Aviso de segurança sobre a máquina de corte

- **A proteção fornecida com a ferramenta deve ser fixada de forma segura à ferramenta eléctrica e posicionada para garantir a máxima segurança, de modo a que a menor quantidade de roda possível esteja exposta ao operador.** O operador e outras pessoas devem estar afastados do plano da roda em rotação. A proteção ajuda a proteger o operador de fragmentos de roda quebrados e do contacto acidental com a roda.
- **Utilize apenas rodas de corte de diamante ou reforçadas na ferramenta eléctrica.** Só porque um acessório pode ser ligado à sua ferramenta eléctrica, tal não garante um funcionamento seguro.
- **A velocidade nominal do acessório deve ser pelo menos igual à velocidade máxima marcada na ferramenta eléctrica.** Os acessórios que funcionam mais depressa do que a respetiva velocidade nominal podem quebrar e soltar-se.
- **As rodas devem ser utilizadas apenas para as aplicações recomendadas. Por exemplo, não triturar com o lado da roda de corte.**
- **Utilize sempre flanges de roda em bom estado, com o diâmetro correto para a sua roda selecionada.** As flanges da roda adequadas suportam a roda, reduzindo assim a possibilidade de quebra da mesma.
- **Não utilize rodas reforçadas gastas de ferramentas eléctricas de maior dimensão.** As rodas de ferramentas eléctricas de maior dimensão não são adequadas à velocidade superior de uma ferramenta mais pequena e podem rebentar.
- **O diâmetro externo e a espessura do acessório deve estar dentro da capacidade nominal da ferramenta eléctrica.** Os acessórios de tamanho incorreto não podem ser protegidos nem controlados adequadamente.

- **O tamanho da haste das rodas e flanges deve adequar-se devidamente ao fuso da ferramenta elétrica.** As rodas e flanges com furos para haste que não coincidam com as ferragens de montagem da ferramenta elétrica perdem o equilíbrio, vibram excessivamente e podem provocar perdas de controlo.
- **Não utilize rodas danificadas. Antes de cada utilização, verifique a existência de lascas ou fissuras nas rodas. Se a ferramenta elétrica ou a roda caírem, verifique se existem danos ou instale uma roda intacta. Após a inspeção e a instalação da roda, posicione-se a si e às restantes pessoas afastados do plano da roda em rotação e coloque em funcionamento a ferramenta elétrica à rotação máxima sem carga durante um minuto.** As rodas danificadas normalmente quebram-se durante o período de teste.
- **Utilize equipamento de proteção pessoal. Dependendo da aplicação, utilize o escudo facial, óculos de proteção ou óculos de segurança. Conforme apropriado, utilize uma máscara antipoeira, protetores acústicos, luvas e avental de oficina com capacidade para parar pequenos fragmentos de trabalho.** A proteção ocular deve ser capaz de parar os detritos projetados gerados por várias operações. A máscara antipoeira ou o respirador devem ter capacidade para filtrar as partículas geradas pela operação. A exposição prolongada ao ruído de alta intensidade pode causar perda da capacidade auditiva.
- **Mantenha as outras pessoas a uma distância segura da área de trabalho. Quem entra na área de trabalho deve utilizar equipamento de proteção pessoal.** Fragmentos da peça de trabalho ou uma roda quebrada podem saltar e causar ferimentos graves além da área imediata de operação.
- **Segure a ferramenta elétrica apenas pelas superfícies de apoio isoladas quando realizar trabalhos em que o acessório de corte possa entrar em contacto com cablagem oculta.** O contacto do acessório de corte com um fio com tensão pode energizar as peças metálicas expostas da ferramenta elétrica e, por conseguinte, provocar um choque elétrico no operador.
- **Afaste o cabo do acessório em rotação.** Se perder o controlo, o cabo pode ser cortado ou enrolado e a mão ou o braço podem ser puxados para a roda giratória.
- **Nunca pouse a ferramenta elétrica até que o acessório pare completamente.** A roda em rotação pode agarrar a superfície e puxar a ferramenta elétrica para fora do seu controlo.
- **Não coloque a ferramenta elétrica a funcionar se estiver a transportá-la ao seu lado.** O contacto accidental com o acessório em rotação pode apanhar a sua roupa, puxando o acessório na direção do seu corpo.
- **Limpe regularmente as saídas de ar da ferramenta elétrica.** A ventoinha do motor irá atrair o pó do

interior da caixa e a acumulação excessiva de metal em pó pode causar riscos elétricos.

- **Não utilize a ferramenta elétrica perto de materiais inflamáveis.** As faíscas podem inflamar estes materiais.

Retrocesso e avisos relacionados

- **Um retrocesso é uma reação súbita a uma roda estrangulada ou agarrada em rotação.** Ao prender ou agarrar a roda, esta para repentinamente o que, por sua vez, faz com que a ferramenta elétrica descontrolada seja forçada no sentido oposto ao da rotação da roda no ponto onde ficou presa.
- **Por exemplo, se uma roda abrasiva for agarrada ou estrangulada pela peça de trabalho, a extremidade da roda que está a entrar no ponto de estrangulamento pode cavar a superfície do material, fazendo com que a roda saia ou seja projetada.** A roda pode saltar na direção do operador ou na direção oposta do mesmo, dependendo da direção do movimento da roda no ponto de estrangulamento. As rodas abrasivas podem também quebrar nestas condições.
- **O retrocesso é o resultado de má utilização da ferramenta elétrica e/ou procedimentos ou condições de funcionamento incorretos e pode ser evitado tomando as devidas precauções indicadas abaixo.**
- **Agarre com firmeza a ferramenta elétrica e posicione o corpo e braço para que consiga resistir às forças de retrocesso.** Utilize sempre o punho auxiliar, se existir, para ter melhor controlo sobre o retrocesso ou a reação do binário durante o arranque. O operador pode controlar as reações de binário ou as forças de retrocesso, se forem tomadas as devidas precauções.
- **Nunca coloque a mão junto do acessório rotativo.** O acessório pode ressaltar sobre a sua mão.
- **Não posicione o corpo em linha com a roda em rotação.** O retrocesso irá impulsionar a ferramenta no sentido oposto ao do movimento da roda no ponto de entalamento.
- **Tenha especial cuidado ao trabalhar em cantos, arestas afiadas, etc.** Evite que o acessório oscile ou fique preso. Os cantos, as arestas afiadas ou os solavancos têm tendência para agarrar o acessório rotativo e provocar perda de controlo ou retrocesso.
- **Não prenda uma corrente da serra, lâmina de trabalho em madeira, roda segmentada de diamante com uma folga periférica superior a 10 mm ou lâmina de serra dentada.** Estas lâminas criam frequentemente retrocesso e perda de controlo.
- **Não "engrave" a roda nem aplique pressão excessiva.** Não tente fazer uma profundidade de corte excessiva. O esforço excessivo sobre a roda aumenta a carga e a suscetibilidade de torcer ou obstruir a roda durante o corte e a possibilidade de retrocesso ou de quebra da roda.
- **Quando a roda está obstruída ou ao interromper um corte por qualquer motivo, desligue a ferramenta**

elétrica e segure-a imóvel até que a roda pare por completo. Nunca tente retirar a roda do corte enquanto esta está em movimento; caso contrário, pode ocorrer um retrocesso. Investigue e tome medidas corretivas para eliminar a causa da obstrução da roda.

- **Não reinicie a operação de corte na peça de trabalho.** Deixe a roda atingir a rotação máxima e volte a inseri-la cuidadosamente no corte. A roda pode ficar obstruída, subir ou provocar o retrocesso se a ferramenta elétrica for reiniciada na peça de trabalho.
- **Suporte painéis ou qualquer peça de trabalho maior para minimizar o risco de estrangulamento da roda e retrocesso.** As peças grandes têm tendência a ceder pelo próprio peso. Devem ser colocados suportes sob a peça de trabalho junto à linha de corte e perto da extremidade da peça de trabalho em ambos os lados da roda.
- **Tenha um cuidado extra ao realizar um "corte com formato curvo" em paredes existentes e outras áreas sem visibilidade.** A roda saliente pode cortar tubos de água ou gás, cabos elétricos ou objetos que podem causar retrocesso.

Instruções de segurança gerais



ATENÇÃO: Leia as instruções de aviso que se seguem antes de utilizar o produto.

- Um cortador de disco é uma ferramenta perigosa que, se for utilizada inadvertida ou incorretamente, pode causar ferimentos graves ou mortais. É muito importante que você leia e compreenda o conteúdo destas instruções para o uso. Recomenda-se ainda que os utilizadores que utilizam o produto pela primeira vez recebam formação prática antes de o utilizar.
- Não efetue modificações neste produto. As alterações no produto que não sejam aprovadas pelo fabricante podem provocar ferimentos graves ou morte.
- Não utilize o produto se existir a possibilidade de outras pessoas terem efetuado modificações no mesmo.
- Utilize sempre acessórios e peças sobresselentes originais. Os acessórios e as peças sobresselentes que não sejam aprovados pelo fabricante podem provocar ferimentos graves ou morte.
- Mantenha o produto limpo. Certifique-se de que pode ler claramente os sinais e os autocolantes.
- Não permita, em circunstância alguma, que uma criança, ou outras pessoas que não saibam utilizar o produto, o utilizem ou realizem operações de manutenção.
- Não permita que o produto seja utilizado por pessoas que não tenham lido e compreendido o conteúdo do manual do utilizador.

- Permita a utilização do produto apenas a pessoas autorizadas.
- Este produto produz um campo eletromagnético durante o funcionamento. Em determinadas circunstâncias, este campo pode interferir com o funcionamento de implantes médicos ativos ou passivos. Para diminuir o risco de ferimentos graves ou fatais, recomendamos que os portadores de implantes médicos consultem o seu médico e o fabricante do implante antes de utilizar este produto.
- As informações contidas neste manual do operador nunca substituem capacidades profissionais e a experiência. Se estiver numa situação na qual se sinta inseguro, interrompa o trabalho e procure aconselhamento especializado. Contacte o seu revendedor com assistência técnica. Não tente realizar uma tarefa na qual não se sente seguro.

Instruções de segurança para funcionamento



ATENÇÃO: Leia as instruções de aviso que se seguem antes de utilizar o produto.

- Antes de utilizar um cortador de disco, tem de compreender os efeitos do retrocesso e como evitá-los. Consulte *Retrocesso na página 45*.
- Efetue as verificações de segurança, manutenção e assistência descritas neste manual do utilizador. Alguns trabalhos de manutenção e assistência têm de ser realizados por um centro de assistência aprovado. Consulte *Instruções de segurança para manutenção na página 40*.
- Não utilize o produto se este apresentar algum defeito.
- Não utilize o produto se estiver cansado, doente ou sob a influência de álcool, drogas ou medicamentos. Estas condições podem ter um efeito indesejado na sua visão, atenção, capacidade de discernimento ou controlo físico.
- Não ligue o produto sem que a correia e a proteção da correia estejam instaladas. A embraiagem pode soltar-se e provocar ferimentos.
- As faíscas do disco de corte podem provocar um incêndio de materiais inflamáveis, tais como gasolina, gás, madeira, vestuário e relva seca.
- Não corte materiais contendo amianto.

Equipamento de proteção pessoal



ATENÇÃO: Leia as instruções de aviso que se seguem antes de utilizar o produto.

- Utilize sempre equipamento de proteção pessoal aprovado durante o funcionamento. O equipamento de proteção pessoal não elimina o risco de ferimentos mas reduz a sua gravidade em caso de acidente. Consulte o seu revendedor com

assistência técnica para escolher o equipamento certo.

- Utilize um capacete de proteção aprovado.
- Utilize protetores acústicos aprovados. A exposição prolongada a ruídos pode provocar danos auditivos permanentes. Quando estiver a utilizar protetores acústicos, esteja atento a sinais de aviso ou gritos. Retire os protetores acústicos logo que o motor pare.
- Utilize proteção ocular aprovada para reduzir o risco de ferimentos causados por objetos arremessados. Mesmo com viseira, também é necessário utilizar óculos de proteção aprovados. Consideram-se óculos de proteção aprovados, os que estejam conformes com a norma ANSI Z87.1 nos EUA ou EN 166 nos países da UE. A viseira deve estar conforme com a norma EN 1731.
- Use luvas resistentes.
- Utilize proteção respiratória aprovada. A utilização de produtos como cortadoras, trituradores, brocas de abrasão ou de formação de materiais pode criar pó e vapores que podem conter produtos químicos perigosos. Verifique a natureza do material a ser processado e utilize uma máscara respiratória adequada.
- Utilize vestuário justo, resistente e confortável que permita total liberdade de movimentos. O corte produz faíscas que podem incendiar o vestuário. A Husqvarna recomenda a utilização de algodão com tratamento antifogo ou ganga grossa. Não utilize vestuário de materiais como nylon, poliéster ou seda artificial. Em caso de incêndio, estes materiais podem derreter e colar-se à pele. Não utilize calções.
- Use botas com biqueira de aço e sola antidesslizante.
- Tenha sempre à mão um kit de primeiros socorros.



- A lâmina de corte pode emitir faíscas. Tenha sempre um extintor de incêndio disponível.

Segurança da vibração



ATENÇÃO: Leia as instruções de aviso que se seguem antes de utilizar o produto.

- Durante o funcionamento do produto, as vibrações passam do produto para o operador. A utilização regular e frequente do produto pode provocar ou

umentar o grau de ferimentos no operador. Podem ocorrer lesões nos dedos, mãos, pulsos, braços, ombros e/ou nervos e no fornecimento de sangue ou outras partes do corpo. Os ferimentos podem ser incapacitantes e/ou permanentes e podem aumentar gradualmente durante semanas, meses ou anos. As possíveis lesões incluem danos no sistema circulatório, no sistema nervoso, nas articulações e noutras estruturas do corpo.

- Os sintomas podem ocorrer durante a utilização do produto ou noutras alturas. Se tiver sintomas e continuar a utilizar o produto, os sintomas podem aumentar ou tornar-se permanentes. Se estes ou outros sintomas ocorrerem, procure assistência médica:
 - Dormiência, perda de sensibilidade, formigamento, pontadas, dor, ardor, palpitações, vibração, rigidez, descoordenação, perda de força, alterações na cor ou estado da pele.
- Os sintomas podem aumentar com temperaturas frias. Utilize vestuário quente e mantenha as mãos quentes e secas quando utilizar o produto em ambientes frios.
- Efetue a manutenção e utilize o produto conforme indicado no manual do utilizador, para manter um nível de vibração correto.
- O produto está equipado com um sistema antivibração que reduz as vibrações dos punhos para o operador. Deixe o produto realizar o trabalho. Não empurre o produto com força. Segure o produto ligeiramente pelos punhos, mas certifique-se de que o controla e o utiliza em segurança. Não empurre os punhos até aos batentes mais do que o necessário.
- Mantenha as mãos apenas no punho ou nos punhos. Mantenha todas as outras partes do corpo afastadas do produto.
- Pare imediatamente o produto se ocorrerem subitamente vibrações fortes. Não continue a utilização antes de eliminar a causa do aumento de vibrações.
- O corte de granito ou betão duro provoca mais vibração no produto do que o corte de betão macio. Um equipamento de corte que esteja rombo, com defeito, de tipo incorreto ou mal afiado aumenta o nível de vibração

Dispositivos de segurança no produto



ATENÇÃO: Leia as instruções de aviso que se seguem antes de utilizar o produto.

- Não utilize o produto com dispositivos de segurança defeituosos.
- Verifique regularmente os dispositivos de segurança. Se os dispositivos de segurança estiverem defeituosos, fale com a sua oficina Husqvarna autorizada.
- Não altere os dispositivos de segurança.

- Não utilize o produto se as placas de proteção, as coberturas de proteção, os interruptores de segurança ou outros dispositivos de proteção apresentarem defeito ou não estiverem fixos.

Bloqueio do interruptor de aceleração e válvula de abertura/fecho para a água

O bloqueio do interruptor de alimentação previne o funcionamento acidental da alimentação e ajusta a válvula de abertura/fecho da água.

Se colocar a mão no punho e empurrar o bloqueio do interruptor de alimentação (A), este liberta o interruptor de alimentação (B) e abre a válvula da água.

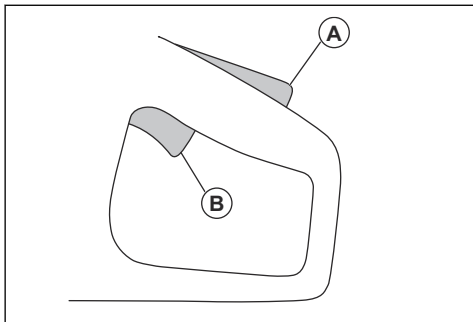

Quando solta o punho, o interruptor de alimentação e o bloqueio do interruptor de alimentação retornam às suas posições originais. Esta função bloqueia o interruptor de alimentação e para o produto. A válvula da água regressa à posição fechada.

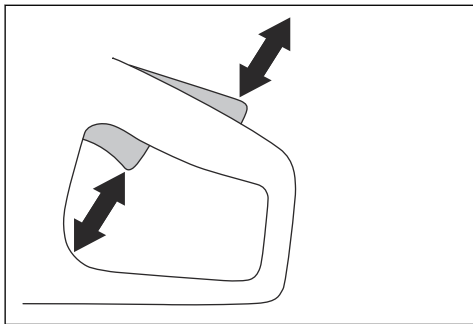

Verificar o bloqueio do interruptor de alimentação

1. Certifique-se de que o interruptor de alimentação está bloqueado na posição de ralenti quando o bloqueio do interruptor de alimentação é libertado.

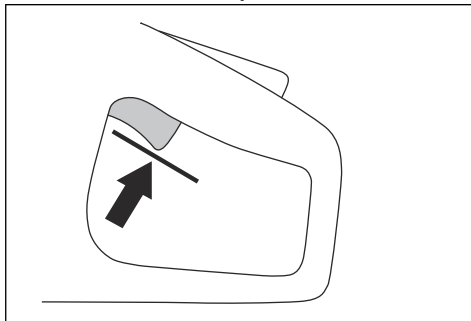

2. Empurre o bloqueio do interruptor de alimentação e certifique-se de que este regressa à sua posição inicial quando libertado.

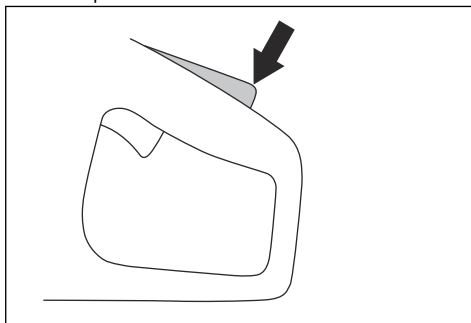

3. Certifique-se de que o interruptor de alimentação e o respetivo bloqueio se movem livremente e de que as molas de retorno funcionam corretamente.

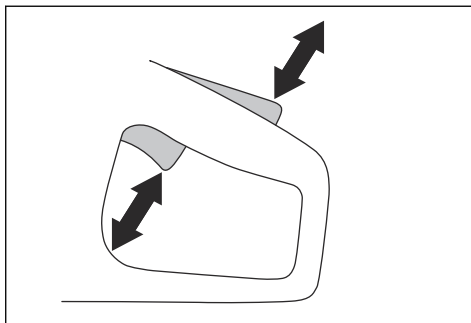

4. Ligue o produto e aplique a velocidade máxima.

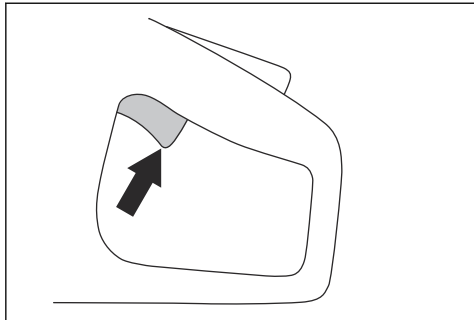

5. Solte o controlo de potência e certifique-se de que a lâmina de corte para em menos de 10 segundos e permanece parada.

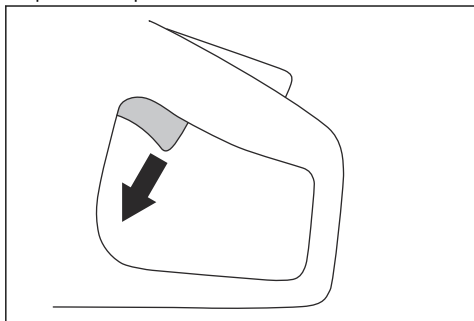

Proteção da lâmina



ATENÇÃO: Certifique-se de que a proteção da lâmina está devidamente instalada antes de ligar o produto. Não utilize o produto se a proteção da lâmina estiver em falta, apresentar defeito ou fissuras.

A proteção da lâmina está instalada por cima da lâmina de corte. A proteção da lâmina evita ferimentos se partes da lâmina ou pedaços do material cortado forem projetados na direção do utilizador.

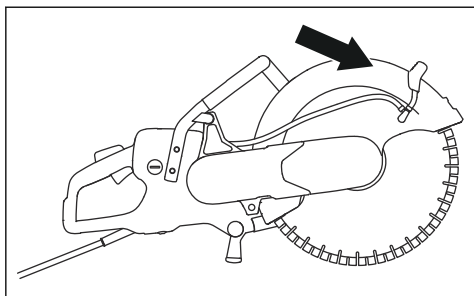

Verificar a lâmina e a proteção da lâmina



ATENÇÃO: Uma lâmina de corte defeituosa poderá provocar ferimentos.

1. Certifique-se de que a lâmina de corte está corretamente encaixada e não apresenta defeitos.
2. Certifique-se de que a proteção da lâmina não tem fissuras nem danos.
3. Substitua a proteção da lâmina, caso esta esteja danificada.

Proteção de arranque e de sobrecarga

O produto possui uma proteção de arranque e de sobrecarga controlada eletronicamente, Elgard™. O sistema eletrónico para a corrente de imediato se a lâmina não se mover livremente.

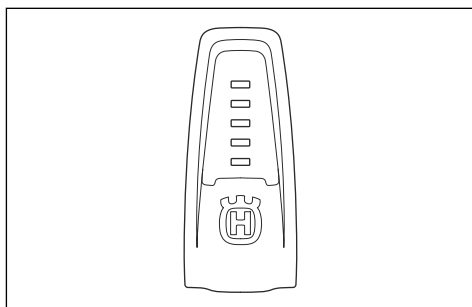

Para conhecer o significado das luzes indicadoras, consulte a tabela em *Luzes indicadoras no produto na página 51*.

Sistema antivibração

O produto está equipado com um sistema antivibração, concebido para minimizar as vibrações e facilitar a utilização do mesmo. O sistema antivibração do produto reduz a transmissão de vibrações entre a unidade do motor/equipamento de corte e a unidade do punho do produto.

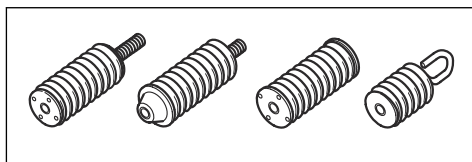

Verificar o sistema antivibração



ATENÇÃO: Certifique-se de que o motor e a ficha de alimentação estão desligados.

1. Certifique-se de que não existem fissuras nem deformações nas unidades antivibração. Substitua as unidades antivibração se estas se encontrarem danificadas.
2. Confirme se as unidades antivibração estão bem fixadas na unidade do motor e na unidade do punho.

Instruções de segurança para manutenção



ATENÇÃO: Leia as instruções de aviso que se seguem antes de utilizar o produto.

- Certifique-se de que o motor e a ficha de alimentação estão desligados.
- Use equipamento de proteção pessoal. Consulte *Equipamento de proteção pessoal na página 36*.
- Se a manutenção não for realizada de forma correta e regular, o risco de ferimentos e danos no produto aumenta.
- Realize apenas tarefas de manutenção indicadas neste manual do utilizador. A manutenção deve ser realizada por um centro de assistência aprovado.
- Leve o produto regularmente a uma oficina Husqvarna autorizada para realizar a manutenção.
- Substitua as peças danificadas, gastas ou partidas.
- Utilize sempre acessórios originais.

Montagem

Discos de corte



ATENÇÃO: Use sempre luvas de proteção ao montar o produto.



ATENÇÃO: Não utilize lâminas de diamante para cortar materiais de plástico. A lâmina de diamante quente pode derreter o plástico, o que pode provocar um retrocesso.



ATENÇÃO: É possível que uma lâmina de corte se parta e cause ferimentos ao utilizador.

- As lâminas de diamante têm um núcleo de aço com segmentos feitos de diamantes industriais.
- As lâminas de diamante são utilizadas para alvenaria, betão armado e pedra.
- Certifique-se de que a lâmina de diamante roda na direção das setas apresentadas na mesma.



ATENÇÃO: Examine a lâmina de corte quanto à existência de fissuras, a perda de segmentos, distorção ou desequilíbrio antes da utilização e imediatamente após embater num objeto não pretendido. Não utilize um disco de corte danificado. Após a inspeção e a instalação da lâmina de corte, posicione-se a si e às restantes pessoas afastados do plano da lâmina de corte em rotação e coloque em funcionamento a ferramenta elétrica à velocidade máxima sem carga durante um minuto.

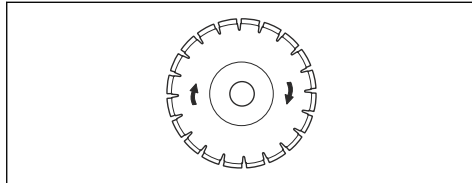

- Use sempre um disco de diamante afiado.
- As lâminas de diamante podem ficar rombas se utilizar uma pressão de aplicação incorreta ou ao cortar materiais como betão armado duro. Se utilizar uma lâmina de diamante romba, esta fica demasiado quente, o que pode fazer com que os segmentos de diamante se soltem.



ATENÇÃO: O fabricante da lâmina de corte fornece avisos e recomendações relacionados com o funcionamento e a manutenção correta da lâmina de corte. Estes avisos são fornecidos juntamente com a lâmina de corte. Leia e respeite as instruções fornecidas com a lâmina de corte.

Lâminas de corte para cortadores de disco portáteis de alta velocidade

Lâminas de diamante



ATENÇÃO: As lâminas de diamante ficam muito quentes durante a utilização. Uma lâmina de diamante demasiado quente proporciona um mau desempenho, danos na lâmina e constitui um risco de segurança.



ATENÇÃO: Utilize apenas lâminas de diamante. Não utilize lâminas com serrações, como lâminas de corte circular para madeira ou lâminas com pontas de carbeto. O risco de retrocesso aumenta e as pontas de carbeto podem soltar-se e ser arremessadas a alta velocidade. Isto pode resultar em ferimentos ou morte.



ATENÇÃO: A utilização incorreta pode causar o aquecimento excessivo da lâmina. Se a lâmina estiver demasiado quente pode provocar o mau funcionamento, o que pode causar danos e ferimentos.



ATENÇÃO: Nunca utilize uma lâmina de corte com uma velocidade máxima inferior à do cortador de disco. Utilize apenas lâminas de corte que estejam em conformidade com as normas nacionais ou regionais.

Nota: Corte apenas materiais aprovados conforme as instruções fornecidas com a lâmina.

Certifique-se de que a lâmina está aprovada para uma velocidade de rotação igual ou superior à indicada na placa de tipo do cortador de disco.

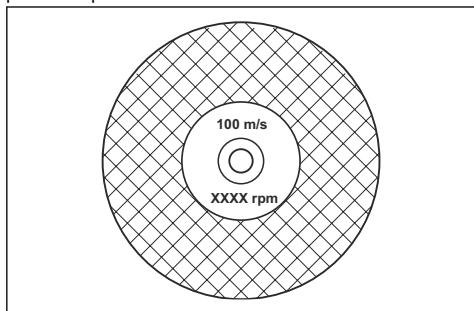

Vibração da lâmina de corte



CUIDADO: Se utilizar o produto com demasiada força, a lâmina de corte pode ficar excessivamente quente, dobrar e causar vibrações. Utilize o produto com menos força. Se as vibrações persistirem, substitua a lâmina de corte.

Afiar o disco de corte

Nota: Para obter os melhores resultados de corte, utilize um disco de corte afiado.

- Para afiar o disco de corte, corte em material macio, como grés ou tijolo.

Discos de diamante para corte húmido



CUIDADO: Utilize sempre um flange da lâmina com as dimensões especificadas para as dimensões atuais da lâmina. Não utilize flanges da lâmina danificados.

Durante o funcionamento, a fricção faz com que a lâmina de diamante fique muito quente. Se a lâmina de

diamante ficar demasiado quente, irá diminuir a tensão da lâmina ou fazer uma fissura no núcleo.

Deixe a lâmina de diamante arrefecer antes de lhe tocar.

- As lâminas de diamante para corte húmido têm de ser utilizadas com água, de forma a manter o núcleo da lâmina e os segmentos frescos durante o corte. As lâminas de diamante para corte húmido não podem ser utilizadas a seco.
- Se utilizar uma lâmina de diamante para corte húmido sem água, a lâmina pode ficar demasiado quente. Isto causa mau desempenho, danos na lâmina e representa um risco de segurança.

Discos de diamante para corte em seco

- Para lâminas de diamante para corte a seco, é necessário ter um fluxo de ar suficiente em torno da lâmina de corte para diminuir a temperatura. Por este motivo, as lâminas de diamante para corte a seco apenas são recomendadas para uma utilização intermitente. Após alguns segundos de utilização, é necessário deixar a lâmina de diamante rodar livremente, afastada do corte. Isto permite que o fluxo de ar em torno da lâmina diminua a temperatura da lâmina de diamante.

Lâmina de diamante - requisitos



ATENÇÃO: Certifique-se de que o segmento de diamante (T1) é mais largo que a lâmina (T2). Isto serve para evitar estrangulamentos na ranhura de corte e retrocessos.

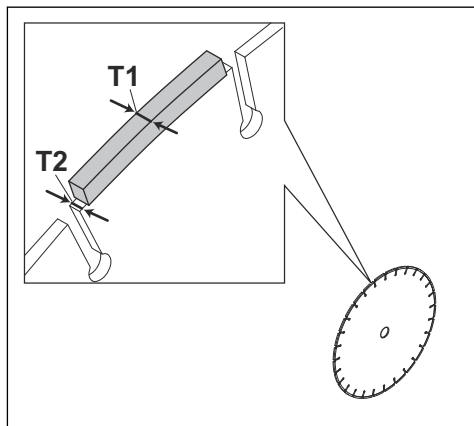

CUIDADO: Não utilize lâminas de diamante com ângulos de inclinação positivos.

proteção diferente que não proporciona proteção adequada contra os perigos decorrentes das lâminas para corte de madeira.

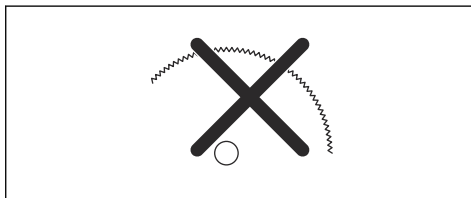

A utilização deste cortador de disco com uma lâmina de dentes de pastilha de carbono constitui uma violação dos regulamentos de segurança no trabalho.

Dadas a natureza perigosa e as circunstâncias exigentes envolvidas nas operações de combate a incêndios e de resgate conduzidas pelas várias forças de segurança pública altamente especializadas e profissionais de segurança (bombeiros), a Husqvarna está consciente de que estas forças poderão fazer uso deste cortador de disco com lâminas de carboeto, em determinadas situações de emergência, dada a sua capacidade de cortar muitos tipos de obstruções e materiais combinados sem ser necessário trocar de lâmina ou de máquina. Ao utilizar este cortador de disco, tenha em atenção que as lâminas de carboeto têm uma maior tendência de provocar retrocessos que as lâminas de diamante, caso não sejam utilizadas de forma adequada. As lâminas de carboeto podem também arremessar pedaços de material.

Por estas razões, um cortador de disco equipado com uma lâmina de carboneto nunca não deve ser utilizado exceto por profissionais de segurança pública altamente especializados que estejam conscientes dos riscos associados ao seu uso e, mesmo assim, apenas em circunstâncias exigentes em que as outras ferramentas não sejam consideradas suficientemente eficientes, em operações de combate a incêndios ou de resgate. Um cortador de disco equipado com uma lâmina de carboneto nunca deve ser utilizado para cortar madeira em operações que não sejam de resgate.

Examinar o eixo do fuso e as anilhas flangeadas



CUIDADO: Utilize apenas as anilhas flangeadas da Husqvarna, com um diâmetro mínimo de 105 mm/4,1 polegadas.



ATENÇÃO: Não utilize anilhas flangeadas defeituosas, gastas ou sujas. Utilize apenas anilhas flangeadas da mesma dimensão. Anilhas flangeadas inadequadas podem fazer com que a lâmina de corte fique danificada ou se solte.

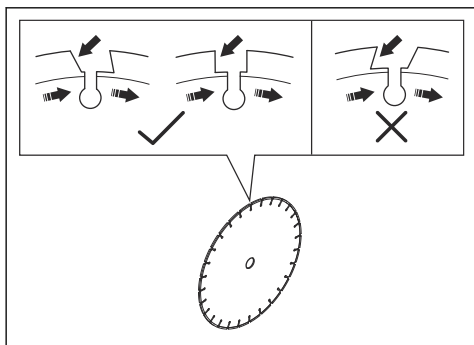

CUIDADO: Não utilize lâminas de diamante com uma folga superior a, no máximo, 10 mm (A) entre segmentos.

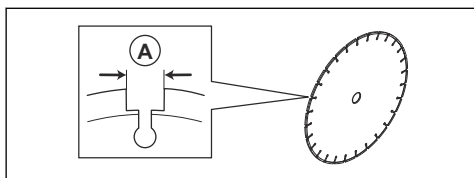

CUIDADO: Não utilize lâminas de diamante com uma espessura de lâmina superior ao valor máximo recomendado, consulte *Dimensões recomendadas da lâmina de corte na página 56*.



CUIDADO: Algumas situações de corte e lâminas desgastadas podem causar maior desgaste na parte lateral dos segmentos. Substitua a lâmina antes de esta estar gasta.

Lâminas dentadas



ATENÇÃO: Nunca utilize lâminas dentadas, tais como lâminas de corte para madeira, lâminas dentadas circulares, lâminas com ponta de carboneto, etc. O risco de retrocesso aumenta significativamente e as pontas podem saltar-se e ser arremessadas a alta velocidade. A falta de cuidado pode causar ferimentos graves ou mesmo a morte.



ATENÇÃO: O regulamento governamental exige um tipo diferente de proteção para lâminas de ponta de carboneto que não está disponível para cortadores de disco – uma proteção de 360 graus. Os cortadores de disco (esta serra) utilizam lâminas de diamante, e possuem um sistema de

Examine o eixo do fuso e as anilhas flangeadas quando substituir a lâmina de corte.

1. Certifique-se de que as roscas do eixo do fuso não estão danificadas. Substitua as peças danificadas.

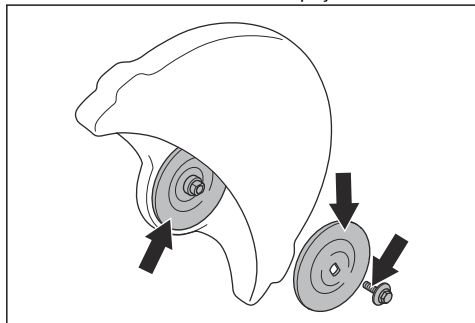

2. Certifique-se de que as áreas de contacto no disco de corte e nas anilhas flangeadas não estão danificadas. Substitua as peças danificadas.
3. Certifique-se de que as anilhas flangeadas estão limpas e que são da dimensão correta.
4. Certifique-se de que as anilhas flangeadas se movem livremente no eixo do fuso.

Verificar o casquilho da haste

Os casquilhos das hastes são utilizados para fixar o produto no orifício central da lâmina de corte. O produto é fornecido com um destes dois tipos de casquilhos da haste:

- Um casquilho da haste que pode ser rodado para o outro lado, aplicável para orifícios centrais de 20 mm/0,79 polegadas ou 25,4 mm/1 polegada.
- Um casquilho da haste de 25,4 mm/1 polegada.
- Um autocolante na proteção da lâmina indica qual o casquilho da haste instalado e a especificação para as lâminas de corte aplicáveis.

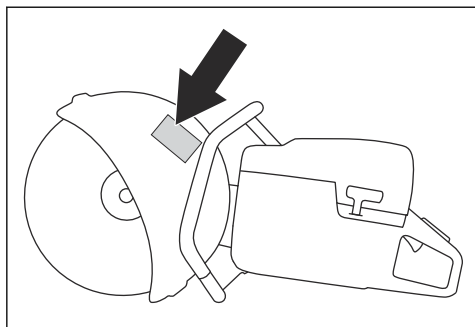

- Certifique-se de que a dimensão do orifício central da lâmina de corte coincide com o casquilho da haste instalado. O diâmetro do orifício central está impresso na lâmina de corte.
- Utilize apenas casquilhos de haste da Husqvarna.

Examinar o sentido de rotação da lâmina de corte

1. Procure as setas no braço de corte que indicam o sentido de rotação do eixo do fuso.

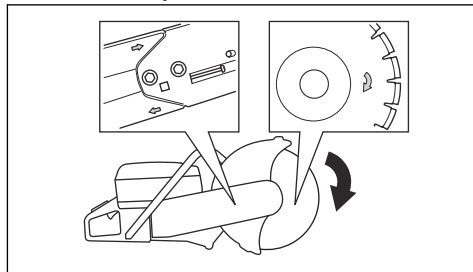

2. Procure a seta na lâmina de corte que indica o sentido de rotação da lâmina de corte.
3. Certifique-se de que as setas de sentido da lâmina de corte e do eixo do fuso têm o mesmo sentido.

Instalar a lâmina de corte



ATENÇÃO: Certifique-se de que o motor e a ficha de alimentação estão desligados.



ATENÇÃO: Use sempre luvas de proteção ao montar o produto.

1. Examine as anilhas flangeadas e o eixo do fuso. Consulte *Examinar o eixo do fuso e as anilhas flangeadas na página 42*.
2. Coloque a lâmina de corte no casquilho da haste (A) entre a anilha flangeada interior (B) e a anilha flangeada (C). Rode a anilha flangeada até que esta fique segura no eixo.

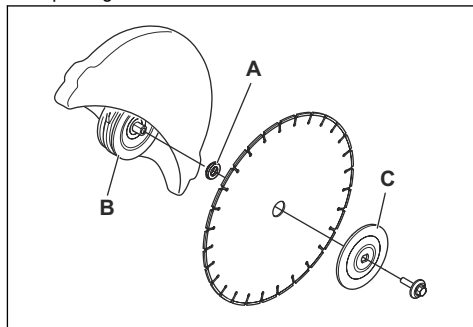

3. Introduza uma ferramenta no orifício da cabeça de corte e rode a lâmina de corte até o eixo se encontrar fixo.

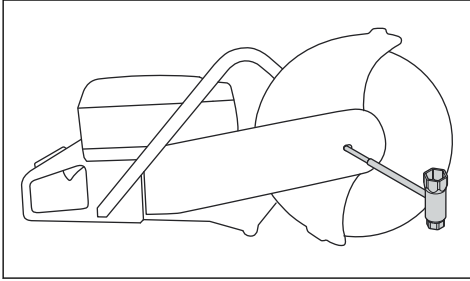

4. Aperte o parafuso da lâmina de corte com um binário de 30 Nm/18,5 lb-pés.

Inverter a cabeça de corte



ATENÇÃO: Corte com a cabeça de corte invertida apenas se não for possível realizar um procedimento padrão.

O produto tem uma cabeça de corte reversível que permite cortar junto a uma parede ou ao nível do solo. Corte com a cabeça de corte invertida apenas se não for possível realizar um procedimento padrão. Se ocorrer um retrocesso, é mais difícil controlar o produto se a cabeça de corte estiver invertida. A distância entre a lâmina de corte e o centro do produto é maior, o que significa que o punho e a lâmina de corte não estão alinhados. Isto tem um efeito negativo no equilíbrio do produto e é mais difícil segurá-lo se a lâmina de corte ficar presa ou entalada no setor de retrocesso. Consulte *Zona de retrocesso na página 45*.



ATENÇÃO: Certifique-se de que o motor e a ficha de alimentação estão desligados.



ATENÇÃO: Use sempre luvas de proteção ao montar o produto.

1. Retire a lâmina de corte. Consulte *Instalar a lâmina de corte na página 43*.

2. Desaperte os dois parafusos e o ajustador para libertar a tensão da correia.

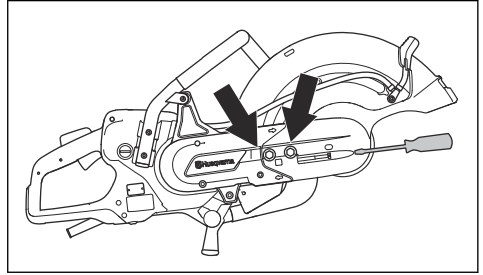

3. Remova os parafusos e solte a proteção da correia.

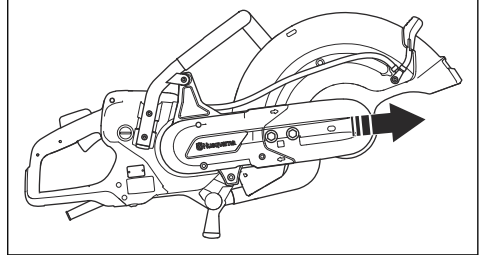

4. Desligue o bocal da mangueira de água, a mangueira de água e o punho da proteção da lâmina. Retire o batente.

5. Retire a correia da polia.

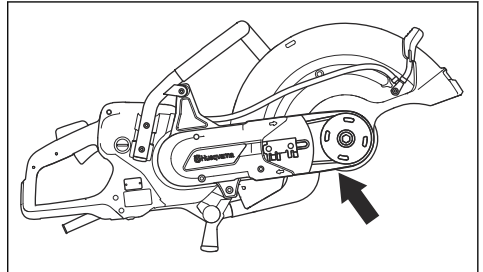

6. Rode a caixa de rolamento para a direção oposta e monte o batente.

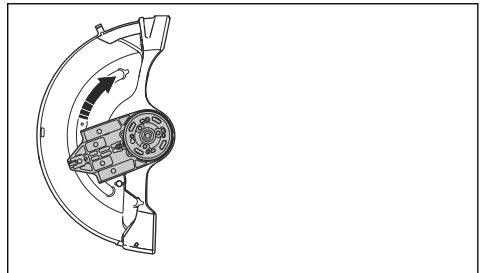

7. Fixe a cabeça de corte ao outro lado do braço de corte.

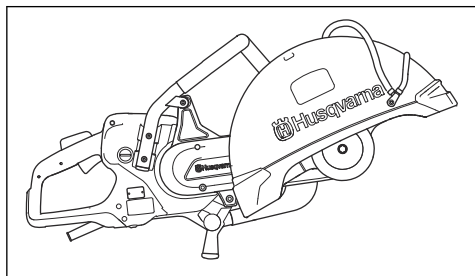

8. Aperte a correia de transmissão. Consulte *Ajustar a tensão da correia da transmissão* na página 53.
9. Ligue o bocal da mangueira de água e a mangueira de água na parte superior da proteção da lâmina.

Funcionamento

Introdução



ATENÇÃO: Certifique-se de que lê e compreende o capítulo sobre segurança antes de usar o produto.

Retrocesso



ATENÇÃO: Os retrocessos são súbitos e podem ser muito violentos. A cortadora pode ser arremessada para cima e para trás, na direção do utilizador, num movimento rotativo, podendo resultar em ferimentos graves e mesmo fatais. É fundamental compreender o que causa retrocesso e como evitá-lo antes de utilizar o produto.

Um retrocesso é um movimento súbito para cima que pode acontecer caso a lâmina fique presa ou encravada na zona de retrocesso. A maioria dos retrocessos é ligeira e não constitui perigo de maior. Porém, um retrocesso pode igualmente ser muito violento, arremessando a máquina para cima e para trás, na direção do utilizador, num movimento rotativo, e causar ferimentos graves e mesmo mortais.

Força reactiva

A força reactiva está sempre presente quando se realizam cortes. Esta força puxa o produto no sentido contrário ao da rotação da lâmina. Na maioria das vezes, esta força é insignificante. Se a lâmina ficar presa ou entalada, a força reactiva intensifica-se, o que

pode fazer com que perca o controlo do cortador de disco.

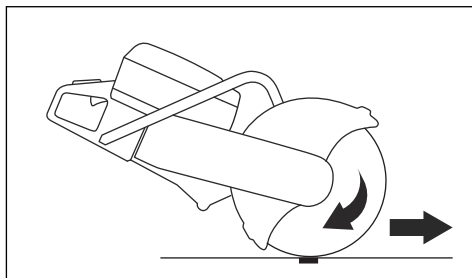

Nunca mova o produto aquando da rotação do equipamento de corte. A força giroscópica pode obstruir o movimento pretendido

Zona de retrocesso

Nunca utilize a zona de retrocesso da lâmina para cortar. Caso a lâmina fique presa ou entalada na zona de retrocesso, a força reactiva faz com que a máquina seja arremessada para cima e para trás num movimento rotativo, podendo causar ferimentos graves e mesmo mortais.

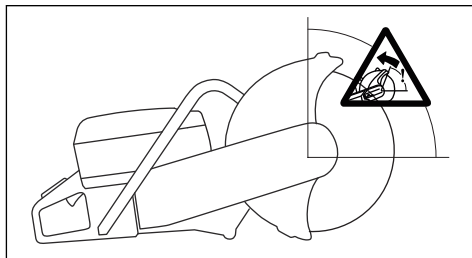

Retrocesso rotativo

Um retrocesso rotativo ocorre quando o disco de corte não se move livremente no setor de risco de retrocesso.

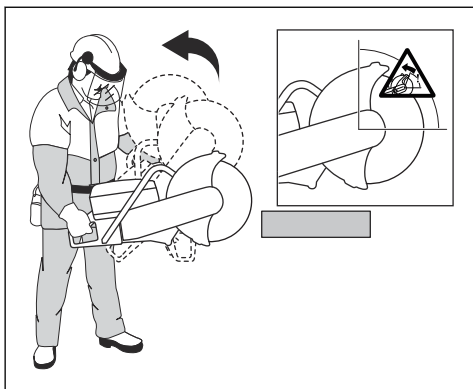

Retrocesso de subida

Se o setor de risco de retrocesso for utilizado para cortar, a força reativa desloca a lâmina para cima durante o corte. Não utilize a zona de retrocesso. Utilize o quadrante inferior da lâmina, de modo a evitar o retrocesso de subida.

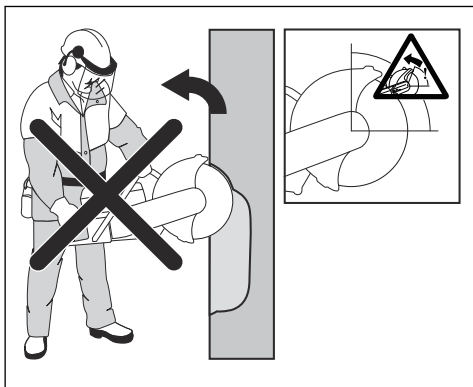

Retrocesso por fechamento do corte

Pode acontecer que a lâmina fique entalada, quando o corte se fecha. Porém, caso a lâmina fique presa ou

entalada, a força reactiva intensifica-se, o que pode fazer com que perca o controlo da cortadora.

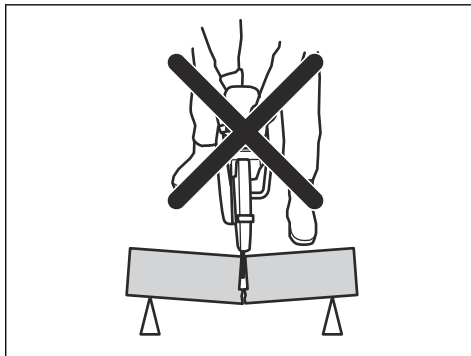

Caso a lâmina fique presa ou entalada na zona de retrocesso, a força reactiva faz com que a máquina seja arremessada para cima e para trás num movimento rotativo, podendo causar ferimentos graves e mesmo mortais. Tenha atenção à possibilidade de deslocação da peça em que está a trabalhar. Se a peça em que está a trabalhar não estiver devidamente apoiada e se deslocar durante o corte, poderá prender a lâmina e provocar um retrocesso.

Para cortar em tubos



ATENÇÃO: Se a lâmina ficar presa no setor de risco de retrocesso, isto causará um retrocesso violento.

Deve agir com especial cuidado aquando da realização de cortes em tubos. Se o tubo não estiver devidamente apoiado e o corte não for mantido com uma abertura adequada durante todo o processo de corte, a lâmina pode ficar presa. Tenha especial atenção quando cortar um tubo com uma extremidade em forma de sino ou que se encontre numa vala, que possa afrouxar e prender o disco, caso não esteja devidamente apoiado.

Caso se permita que o tubo afrouxe e feche o corte, a lâmina ficará presa no sector de risco de retrocesso, podendo provocar um retrocesso grave. Se o tubo estiver devidamente apoiado, a extremidade do tubo desloca-se para baixo, o corte abre e a lâmina não ficará presa.

1. Fixe o tubo para que este não se desloque nem role durante o corte.

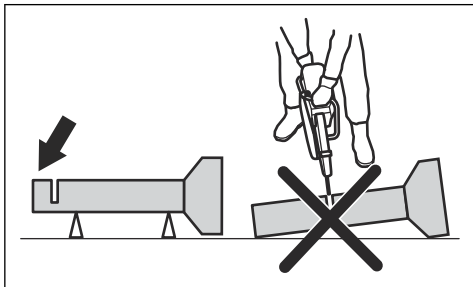

2. Corte a secção "I" do tubo.

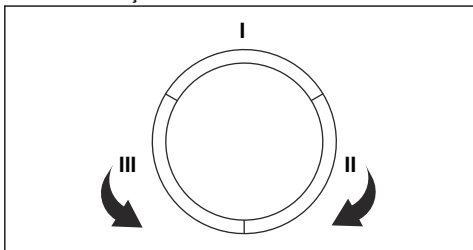

3. Certifique-se de que o corte abre para evitar que a lâmina prenda.

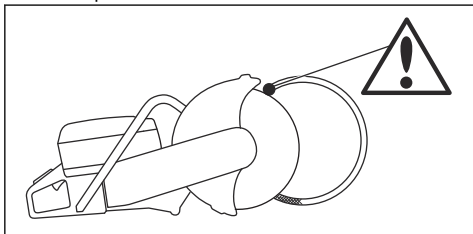

4. Passe para o lado II e corte da secção I até à parte inferior do tubo.
5. Passe para o lado III e corte a parte restante da extremidade do tubo, terminando na parte inferior.

Evitar um retrocesso



ATENÇÃO: Evite situações em que exista o risco de retrocesso. Tenha cuidado ao utilizar o seu cortador de disco e certifique-se de que a lâmina nunca fica presa no setor de risco de retrocesso.



ATENÇÃO: Tenha cuidado ao colocar o disco num corte existente.



ATENÇÃO: Certifique-se de que a peça de trabalho não pode mover-se durante uma operação de corte.



ATENÇÃO: Só o utilizador, com uma técnica de trabalho correta, poderá eliminar os retrocessos e os perigos inerentes aos mesmos.

- Apoie sempre a peça em que está a trabalhar para que o corte seja mantido com uma abertura adequada durante o processo de corte. Quando o corte está aberto, não ocorrem retrocessos. Caso o corte estiver fechado e prender a lâmina, existe um risco de retrocesso.

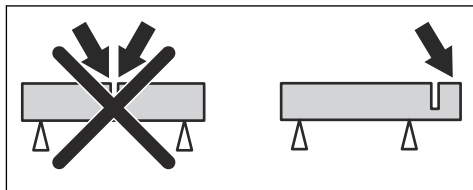

Antes de ligar o produto

- Leia o manual do utilizador com atenção e certifique-se de que compreende as instruções.
- Efetue a manutenção diária. Consulte *Esquema de manutenção na página 52*.
- Certifique-se de que a unidade de potência está ligada a uma tomada de alimentação com ligação à terra.
- Certifique-se de que a tensão da rede elétrica coincide com a especificação indicada na etiqueta de tipo do produto.
- Certifique-se de que se encontram no local de trabalho apenas pessoas autorizadas.
- Certifique-se de que está numa posição segura e estável durante o funcionamento.
- Utilize sempre uma unidade de potência com RCD. Consulte o manual do utilizador da unidade de potência.
- Certifique-se de que o conector de água está ligado a uma fonte de água. Consulte *Ligar o abastecimento de água na página 49*.

Diminuir a formação de pó durante o funcionamento

O produto tem um kit de corte húmido para reduzir a formação de pó nocivo no ar durante a utilização. O kit de corte húmido tem um baixo consumo de água.

- Sempre que possível, utilize lâminas de corte húmido com arrefecimento a água. Consulte *Discos de diamante para corte húmido na página 41*.
- Ajuste o fluxo de água com a válvula. O fluxo correto é diferente para diferentes tipos de tarefas.
- Certifique-se de que a pressão da água está correta. Consulte *Especificações técnicas na página 55*. Se a mangueira de água sair na fonte de abastecimento, a pressão de água fornecida pode ser demasiado alta.

Técnicas básicas de trabalho



ATENÇÃO: Não puxe o produto para um lado. Tal pode impedir o livre movimento do disco de corte. O disco de corte pode partir-se e causar ferimentos ao operador ou a terceiros.



ATENÇÃO: Não triture com a parte lateral do disco de corte. O disco de corte pode partir-se e causar ferimentos ao operador ou a terceiros. Utilize apenas a extremidade cortante.



ATENÇÃO: Certifique-se de que a lâmina de corte está corretamente instalada e não apresenta sinais de danos.



ATENÇÃO: Antes de cortar num corte existente efetuado por uma lâmina diferente, certifique-se de que a ranhura não é mais fina do que a sua lâmina, uma vez que isso pode fazer com que a lâmina fique presa na ranhura de corte e provocar retrocesso.



ATENÇÃO: O corte de metal gera faíscas que podem provocar um incêndio. Não use o produto perto de materiais ou gases inflamáveis.

- O produto foi concebido para cortar com lâminas de diamante concebidas para produtos portáteis de alta velocidade. O produto não pode ser utilizado com qualquer outro tipo de lâmina, nem para qualquer outro tipo de operação.
- Verifique se está a utilizar a lâmina de corte correta para o material a ser cortado. Consulte *Discos de corte na página 40* para obter instruções.
- Não corte materiais contendo amianto.
- Mantenha-se a uma distância segura da lâmina de corte quando o motor está ligado. Não tente parar uma lâmina em rotação com qualquer parte do seu corpo. Mesmo com o motor desligado, tocar numa lâmina rotativa pode resultar em ferimentos graves ou fatais.
- Certifique-se de que se encontram no local de trabalho apenas pessoas autorizadas.
- A lâmina de corte continua a rodar durante algum tempo após o interruptor de alimentação ser libertado. Certifique-se de que a lâmina de corte para antes de deslocar ou pousar o produto. Se for necessário parar rapidamente a lâmina de corte, permita que a lâmina de corte toque ligeiramente numa superfície dura.
- Não desloque o produto com o motor ligado.
- Segure o produto com as 2 mãos. Segure o produto firmemente com os polegares e os dedos à volta dos punhos de plástico com isolamento. É necessário

manter a mão direita no punho traseiro e a mão esquerda no punho dianteiro. Todos os utilizadores têm de utilizar esta forma de manuseamento. Não utilize um cortador de disco apenas com uma mão.

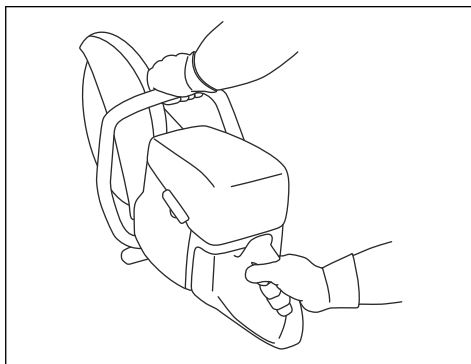

- Certifique-se de que se mantém numa posição segura e de que a lâmina de corte se pode mover livremente.
- Mantenha-se paralelo ao disco de corte. Evite posicionar-se imediatamente atrás. Em caso de retrocesso, a serra irá mover-se no plano da lâmina de corte.

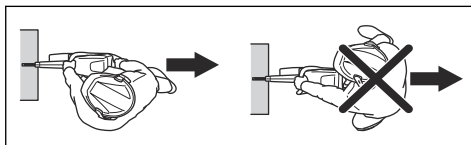

- Não se afaste do produto quando o motor estiver ligado. Antes de se afastar do produto, desligue o motor e certifique-se de que não existe risco de arranque acidental.
- Utilize o punho de ajuste da proteção da lâmina para nivelar a secção traseira da proteção com a peça de trabalho. Os salpicos e as faíscas provenientes do material cortado são então recolhidos pela proteção e afastados do utilizador. É necessário que as proteções do equipamento de corte estejam sempre instaladas quando o produto estiver a funcionar.

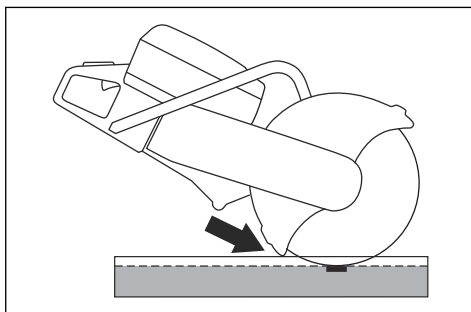

- Não utilize o setor de risco de retrocesso da lâmina para cortar. Consulte *Zona de retrocesso na página 45* para obter instruções.
- Não utilize o produto até a área de trabalho estar livre e ter os pés e o corpo numa posição estável.
- Não corte acima da altura dos ombros.
- Não corte em cima de uma escada. Utilize uma plataforma ou um andaime se o corte for acima da altura do ombro. Não se debruce.

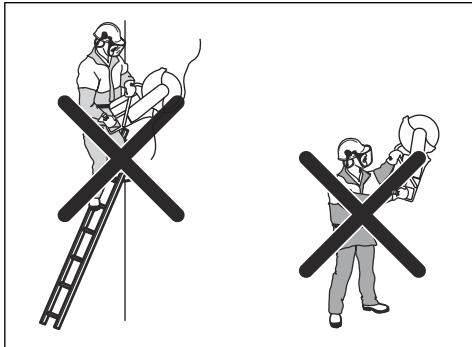

- Mantenha a peça de trabalho a uma distância confortável.
- Certifique-se de que a lâmina de corte consegue deslocar-se livremente quando o motor é ligado.
- Aplique a lâmina de corte cuidadosamente a uma velocidade de rotação elevada (potência total). Mantenha a velocidade máxima até concluir o corte.
- Deixe o produto realizar o trabalho. Não empurre a lâmina de corte.
- Introduza o produto em linha com a lâmina. A pressão lateral pode danificar a lâmina e é muito perigosa.

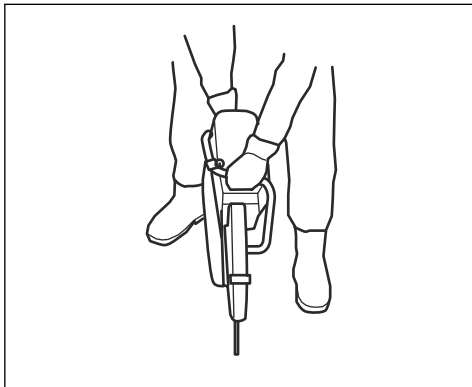

- Desloque a lâmina lentamente para a frente e para trás, para obter uma pequena superfície de contacto entre a lâmina e o material que vai ser cortado. Isto

diminui a temperatura da lâmina e constitui uma forma eficaz de cortar.

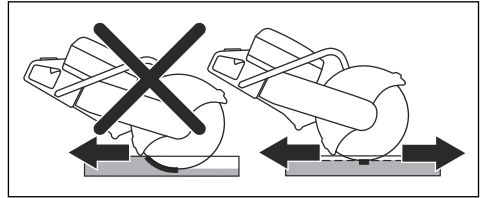

Verificar o RCD

1. Arranque o produto, consulte *Arranque na página 50*.
2. Examine através dos orifícios de inspeção e prima o botão de teste do RCD.

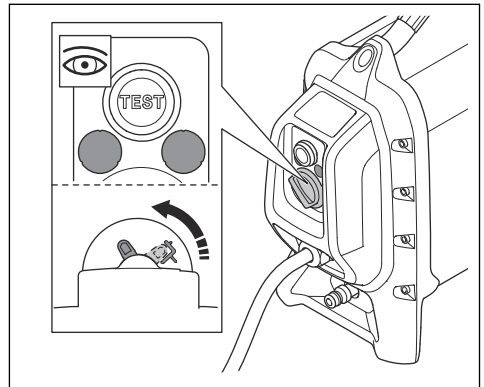

3. Certifique-se de que o RCD se move e de que desliga o produto da fonte de alimentação.
4. Rode o botão de reposição do RCD para efetuar a reposição.

Ligar o abastecimento de água



CUIDADO: Utilize sempre água quando utilizar o produto. A temperatura do produto diminui com a água durante o corte a seco.



CUIDADO: Utilize a pressão de água correta para manter o núcleo da lâmina de diamante e os segmentos frios durante o corte. As lâminas de diamante para corte húmido não podem ser utilizadas a seco.

1. Ligue a mangueira da água ao fornecimento de água. Consulte *Especificações técnicas na página 55* para obter informações sobre o fluxo de água mais baixo permitido.

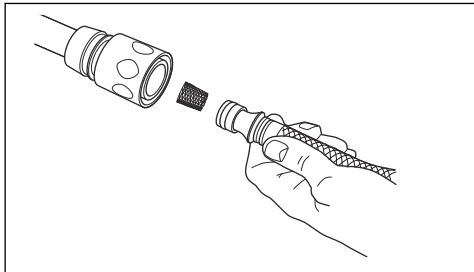

2. Prima o bloqueio do interruptor de alimentação para abrir a válvula da água.

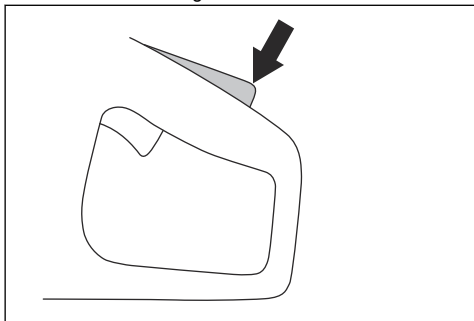

3. Ajuste o fluxo de água com o polegar durante a operação.

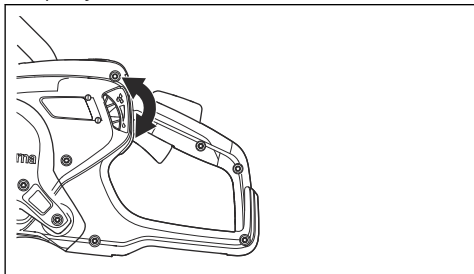

Para corte a seco



CUIDADO: As lâminas de diamante para corte a seco apenas são recomendadas para uma utilização intermitente.



CUIDADO: Utilize sempre fluxo de ar suficiente à volta da lâmina de corte para diminuir a temperatura.

1. Rode o botão 180° para ajustar a direção da água.

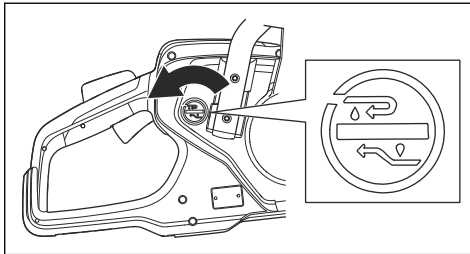

2. Prima o botão para parar o fluxo de água.

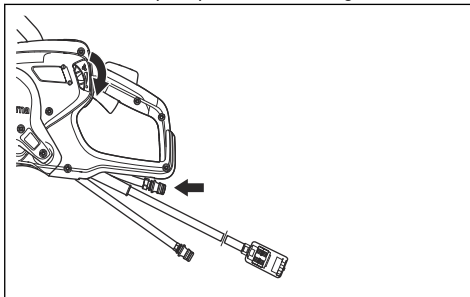

A água passa através da mangueira de retorno.

Arranque

1. Segure o punho traseiro com a mão direita.

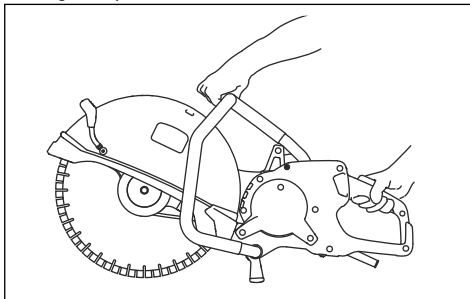

2. Prima o bloqueio do interruptor de alimentação e mantenha o interruptor de alimentação premido.
3. Deixe o produto funcionar sem carga durante 30 segundos.

Desligar o produto



ATENÇÃO: A lâmina de corte continua a rodar durante algum tempo depois de o motor parar. Certifique-se de que a lâmina de corte consegue rodar livremente até parar completamente. Se for necessário parar rapidamente a lâmina de corte, permita que a lâmina de corte toque ligeiramente numa superfície dura. Risco de ferimentos graves.

Existem dois procedimentos para parar o motor.

- Solte o interruptor de alimentação para parar o motor.

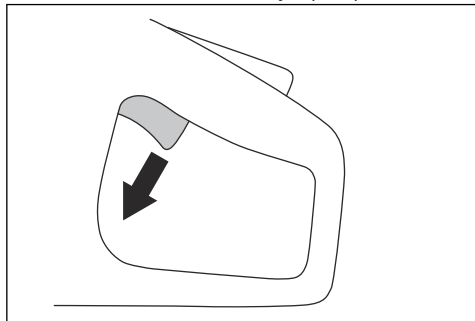

- Prima o botão de paragem da máquina na unidade de potência. Consulte o manual do utilizador da unidade de potência.

Luzes indicadoras no produto

| Indicação | Causa | Passo |
|--|--|--|
| 1 luz verde intermitente. | O produto está ligado a uma unidade de potência e está pronto para ser utilizado. A potência útil é inferior a 70% da potência máxima disponível quando em funcionamento. | N/A |
| 2 luzes verdes intermitentes. | A potência útil corresponde a 70-90% da potência máxima disponível quando em funcionamento. | N/A |
| 3 luzes verdes intermitentes. | A velocidade de corte está no seu melhor desempenho. A potência útil corresponde a 90% da potência máxima disponível quando em funcionamento. | N/A |
| 3 luzes verdes e 1 luz amarela intermitentes. | A potência diminui. | Reduza a carga. |
| 3 luzes verdes, 1 luz amarela e 1 luz vermelha intermitentes. Todas as luzes indicadoras de estado são intermitentes. | O produto está demasiado quente. | Diminua a carga ou aumente o fluxo de água ou de ar para diminuir a temperatura. |
| | A potência diminui. | Aumente o fluxo de água ou de ar para diminuir a temperatura. |
| | O sistema está em desativação automática. | Coloque a unidade de potência num local com uma temperatura inferior. |
| | | Substitua o filtro de ar. |

Manutenção

Introdução



ATENÇÃO: Certifique-se de que leu e compreendeu o capítulo sobre segurança antes de realizar tarefas de manutenção no produto.

É necessária formação especial para realizar qualquer tarefa de manutenção ou reparação. Garantimos a

Esquema de manutenção

| Manutenção | Diariamente | Semanalmente ou a cada 40 horas | Mensalmente |
|---|-------------|---------------------------------|-------------|
| Limpe os componentes externos do produto. | X | | |
| Efetue uma inspeção geral. | X | | |
| Certifique-se de que o interruptor de alimentação e o bloqueio do interruptor de alimentação funcionam corretamente e com segurança.* | X | | |
| Verifique a lâmina de corte. Verifique se existem fissuras e certifique-se de que a lâmina de corte não está muito gasta. Substitua, se necessário.** | X | | |
| Verifique o pinhão. | | | X |
| Verifique a correia da transmissão. | | X | |
| Verifique o sistema de água. | X | | |
| Verifique o sistema antivibração.* | | X | |
| Verifique a proteção da lâmina. | X | | |

*Consulte *Dispositivos de segurança no produto na página 37.*

**Consulte *Instalar a lâmina de corte na página 43.*

Efetuar a limpeza externa



CUIDADO: Não utilize uma máquina de lavar de alta pressão para limpar o produto.

- Lave o produto externamente com água limpa após cada dia de funcionamento. Se necessário, utilize uma escova.

Para efetuar uma inspeção geral

- Certifique-se de que as porcas e os parafusos do produto estão apertados.
- Certifique-se de que os cabos no produto não estão numa posição suscetível a danos.

disponibilidade de serviços profissionais de reparação e assistência. Se o seu revendedor não for uma oficina autorizada, pergunte-lhes onde se situa a oficina autorizada mais próxima.

Para obter peças sobressalentes, contacte o seu revendedor Husqvarna ou oficina autorizada.

Ajustar a tensão da correia da transmissão

A tensão da correia de transmissão está correta quando a porca de ajuste está em frente à marca na cobertura da correia da transmissão.

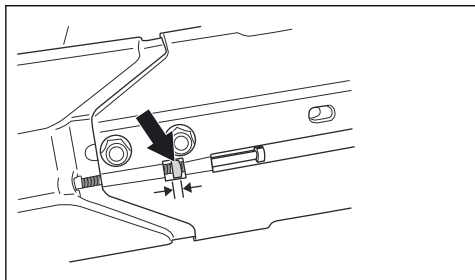

Aperte uma nova correia da transmissão após 1 hora de funcionamento.

1. Desaperte os 2 parafusos que fixam a cabeça de corte ao braço de corte.

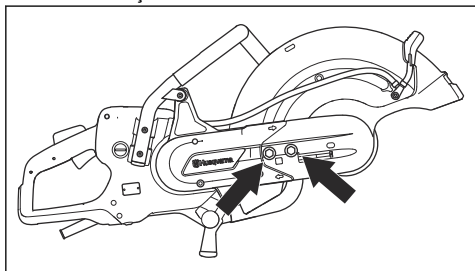

2. Rode os parafusos de ajuste até que a porca de ajuste fique em frente à marca na cobertura da correia da transmissão.

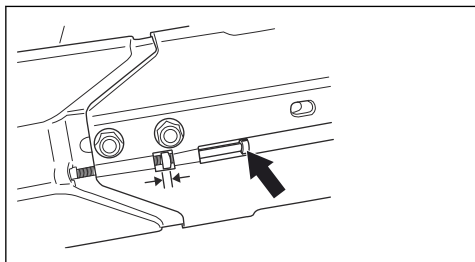

3. Utilize uma chave combinada e aperte os 2 parafusos que fixam a cabeça de corte ao braço de corte.

Para substituir a correia de transmissão

1. Rode o parafuso da lâmina de corte para a esquerda com uma chave para remover a lâmina de corte.

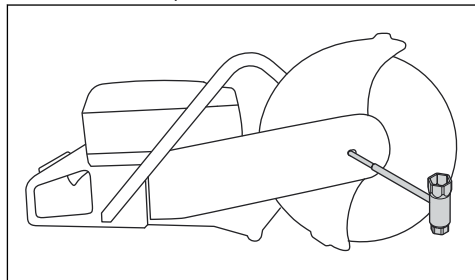

2. Desaperte os 2 parafusos e, em seguida, o parafuso de ajuste para libertar a tensão da correia.

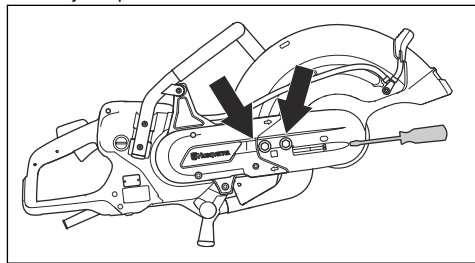

3. Remova os 2 parafusos e a proteção da correia.

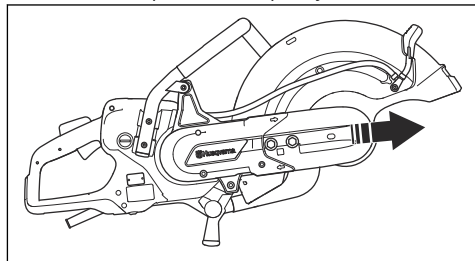

4. Retire a correia da polia.

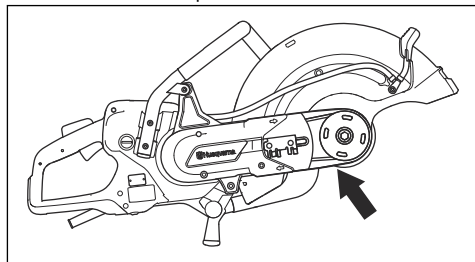

Nota: A cabeça de corte pode ser removida do produto.

5. Desaperte os 2 parafusos que fixam a proteção da correia.

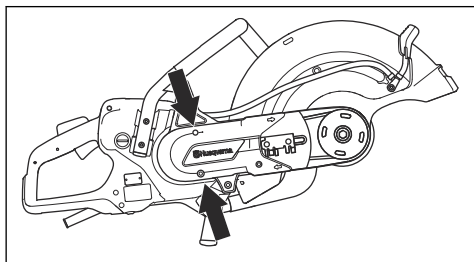

6. Retire a proteção da correia traseira.
7. Substitua a correia.
8. Monte na sequência oposta. Para instalar a lâmina de corte, consulte *Instalar a lâmina de corte na página 43*.

Transporte, armazenamento e eliminação

Transporte e armazenamento

- Mantenha o produto seguro durante o transporte para evitar danos e acidentes.
- Remova a lâmina de corte antes de transportar ou armazenar o produto.
- Mantenha o produto numa área trancada para impedir o acesso a crianças ou pessoas que não disponham de aprovação.
- Mantenha os discos de corte num local seco e isento de geadas.
- Antes da montagem, examine todas as lâminas novas e usadas quanto a danos de transporte e armazenamento.

Eliminação

Os símbolos no produto ou na respetiva embalagem indicam que este produto não pode ser tratado como um resíduo doméstico. Tem de ser enviado para uma estação de reciclagem adequada para a recuperação de equipamentos elétricos e eletrónicos.

Ao garantir que este produto é tratado corretamente, pode ajudar a neutralizar o potencial impacto negativo sobre o meio ambiente e as pessoas, que de outra forma pode resultar da gestão incorreta dos resíduos deste produto. Para informações mais detalhadas sobre a reciclagem deste produto, contacte o seu município, o serviço de recolha de resíduos domésticos ou a loja onde adquiriu o produto.

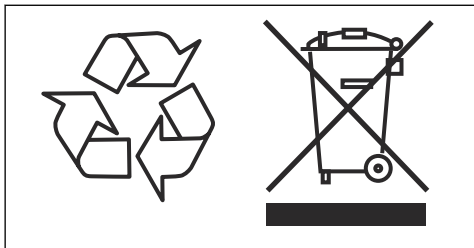

Especificações técnicas

Especificações técnicas

| Motor | |
|--|--|
| Motor eléctrico | HF (High Frequency, alta frequência) |
| Funcionamento trifásico, potência do motor – máx. kW | 5,5 |
| Funcionamento monofásico, potência do motor – máx. kW | 3 |
| Monofásico, V | 120-240 |
| Peso | |
| Cortador de disco sem lâmina de corte e conjunto de cabos, lbs/kg | 21,6/9,8 |
| Fuso, eixo de saída | |
| Rotação máxima do fuso, rpm | 4300 |
| Velocidade periférica máxima, pés/min ou m/s | 18000 ou 90 |
| Refrigeração a água | |
| Refrigeração a água do disco | Sim |
| Pressão de água recomendada, PSI/bar | 7-116/0,5-8 |
| Fluxo de água mín. recomendado, l/min | 0,5 a uma temperatura da água de 15 °C |
| Bocal de ligação | Tipo Gardena |
| Emissões de ruído ¹ | |
| Nível de potência sonora, dB(A) medidos | 104 |
| Níveis acústicos² | |
| Nível de pressão sonora ao nível do ouvido do operador, dB(A) | 93 |
| Níveis de vibração equivalentes, a_{Hveq}³ | |
| Punho dianteiro, m/s ² | 1,8 |
| Punho traseiro, m/s ² | 1,6 |
| <p>1. Emissões de ruído para as imediações, medidas sob a forma de potência sonora (L_{WA}) em conformidade com a norma EN 60745-1. Os dados comunicados relativamente ao nível de potência sonora apresentam uma incerteza de 3 dB (A).</p> <p>2. Nível de pressão de ruído em conformidade com a norma EN 60745-1. Os dados comunicados relativamente ao nível de pressão sonora têm uma incerteza de 3 dB(A).</p> <p>3. O nível de vibrações equivalente, de acordo com a norma EN 60745-2-22, é calculado como a soma energética dos níveis de vibração ponderados no tempo. Os dados comunicados relativamente aos níveis de vibração apresentam uma incerteza de 1,5 m/s².</p> | |

Dimensões recomendadas da lâmina de corte

| Diâmetro máximo da lâmina de corte, pol./mm | Profundidade de corte máxima, pol./mm | Velocidade de rotação da lâmina, rpm | Velocidade de rotação da lâmina, pés/min ou m/s | Diâmetro do furo central da lâmina, pol./mm | Espessura máxima da lâmina, pol./mm |
|---|---------------------------------------|--------------------------------------|---|---|-------------------------------------|
| 16/400 | 6/155 | 4775 | 19600 ou 100 | 0,79/20 ou 1/25,4 | 0,2/5 |

Declaração CE de conformidade

Declaração CE de conformidade

A **Husqvarna AB**, SE-561 82 Huskvarna, Suécia, tel.:
+46-36-146500, declara, sob sua inteira
responsabilidade, que o produto:

| | |
|----------------------|--|
| Descrição | Máquina de corte portátil |
| Marca | Husqvarna |
| Tipo/Modelo | K 7000 |
| Identificação | Números de série referentes a 2020 e posteriores |

está em plena conformidade com as seguintes diretivas
e regulamentos da UE:

| Diretiva/Regulamento | Descrição |
|-----------------------------|---|
| 2006/42/CE | "relativa a máquinas" |
| 2014/30/CE | "relativa à compatibilidade eletromagnética" |
| 2011/65/UE | "relativa à restrição de substâncias perigosas" |

EN ISO 12100:2010

EN 55014-1 2017

EN 55014-2:2015

EN 61000-3-2:2014

EN 61000-3-3:2013

EN 60745-1:2009

EN 60745-2-22:2011/A11:2013

Partille, 2020-01-30

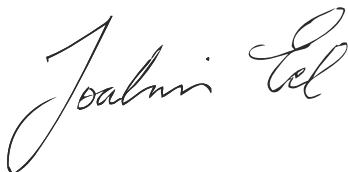

Joakim Ed

Vice-presidente, Corte e perfuração de betão e
demolições leves

Husqvarna AB, divisão de Construção

Responsável pela documentação técnica

Sommario

| | | | |
|-------------------|----|--|----|
| Introduzione..... | 58 | Manutenzione..... | 79 |
| Sicurezza..... | 60 | Trasporto, stoccaggio e smaltimento..... | 82 |
| Montaggio..... | 68 | Dati tecnici..... | 83 |
| Utilizzo..... | 73 | Dichiarazione di conformità CE..... | 85 |

Introduzione

Responsabilità del proprietario



AVVERTENZA: La lavorazione di calcestruzzo e pietra mediante metodi quali taglio, smerigliatura o foratura, soprattutto durante il funzionamento a secco, genera polvere proveniente dal materiale trattato, che spesso contiene silice. Il silice è un componente a base di sabbia, quarzo, argilla per mattoni, granito e numerosi altri minerali e rocce. L'esposizione a quantità eccessiva di tale polvere può provocare:

disturbi respiratori (influenzano la capacità di respirare), compresa la bronchite cronica, silicosi e fibrosi polmonare dall'esposizione alla silice. Queste patologie possono essere letali.

Irritazioni cutanee ed eruzioni cutanee.

Cancro in conformità a NTP e IARC * */ National Toxicology Program, International Agency for Research on Cancer

Eseguire le seguenti operazioni:

Evitare l'inalazione e il contatto cutaneo con polvere, nebbia e fumi.

Indossare e accertarsi che tutti i presenti indossino protezioni respiratorie quali mascherine antipolvere progettate per filtrare le particelle microscopiche. (Fare riferimento a OSHA 29 CFR parte 1926.1153)

Se possibile utilizzare dell'acqua per ridurre al minimo la polvere. Se è necessario il

funzionamento a secco, utilizzare un apposito estrattore di polvere.

Il proprietario/datore di lavoro è responsabile della formazione dell'operatore sull'uso sicuro del prodotto. I supervisori e gli operatori devono aver letto e compreso le istruzioni per l'uso. Devono conoscere:

- Le istruzioni di sicurezza del prodotto.
- La gamma di applicazioni e le limitazioni del prodotto.
- Come utilizzare e sottoporre a manutenzione il prodotto.

Le normative locali/nazionali potrebbero limitare l'utilizzo del prodotto. Prima di utilizzare il prodotto, verificare quali sono le norme applicabili alla propria area di lavoro.

Descrizione del prodotto

Il modello HusqvarnaK7000 è una troncatrice portatile. Per utilizzare il prodotto, collegarlo al gruppo di potenza richiesto.

Uso previsto

Il prodotto viene utilizzato per tagliare materiali duri come muratura e acciaio. Non utilizzare il prodotto per altre attività.

Il lavoro è in costante evoluzione per aumentare sicurezza ed efficienza durante le attività. Rivolgersi al centro di assistenza per maggiori informazioni.

Nota: I regolamenti nazionali possono imporre limiti all'uso del prodotto.

Illustrazione del prodotto

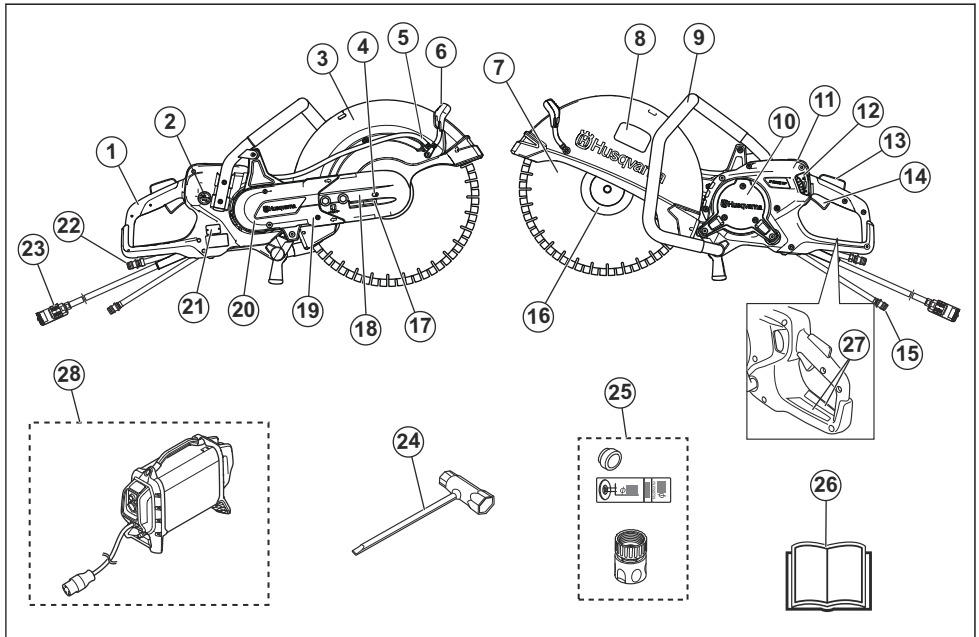

1. Impugnatura posteriore
2. Interruttore di alimentazione dell'acqua
3. Protezione lama
4. Bullone per bloccare l'asse di protezione della lama
5. Raccordo dell'acqua con filtro
6. Leva di regolazione della protezione lama
7. Disco di taglio (non in dotazione)
8. Decalcomania dell'attrezzatura di taglio
9. Impugnatura anteriore
10. Occhielli per l'ispezione
11. Display
12. Rubinetto dell'acqua
13. Fermo della leva di comando
14. Leva di comando
15. Raccordo dell'acqua, ingresso
16. Flangia, alberino e boccola alberino
17. Tendicinghia
18. Gruppo di taglio
19. Braccio di taglio
20. Carter della cinghia
21. Piastrina modello
22. Raccordo dell'acqua, uscita (tubo di ritorno)
23. Collegamento del gruppo di potenza
24. Chiave universale
25. Bussola, decalcomania e raccordo dell'acqua
26. Manuale operatore

27. Decalcomania di informazioni e avvertenza
28. Gruppo di potenza ad alta frequenza Husqvarna, (necessario, non in dotazione)

Simboli riportati sul prodotto



AVVERTENZA: questo prodotto può essere pericoloso e causare lesioni gravi o mortali all'operatore o a terzi. Prestare attenzione e utilizzare il prodotto correttamente.



Leggere attentamente il Manuale dell'operatore e accertarsi di aver compreso le istruzioni prima di utilizzare questo prodotto.



Utilizzare elmetto protettivo, cuffie protettive e protezione per gli occhi omologati. Fare riferimento a *Abbigliamento protettivo personale alla pagina 64*.



Il presente prodotto è conforme alle direttive CEE vigenti.



Durante il taglio si forma della polvere. La polvere può provocare lesioni se inalata. Utilizzare una protezione respiratoria

omologata. Accertarsi che ci sia una buona ventilazione dell'ambiente.



Le scintille provenienti dal disco di taglio possono provocare incendi nel carburante, nel legno, negli abiti, nell'erba secca o in altri materiali infiammabili.



AVVERTENZA! I rimbalzi possono essere improvvisi e violenti e causare lesioni, anche molto gravi. Prima di usare il prodotto, leggere le istruzioni per l'uso e accertarsi di averne compreso il contenuto. Fare riferimento a *Contraccolpo alla pagina 73*.



Assicurarsi che il disco di taglio non presenti incrinature o altri danni.



Non utilizzare lame per sfrascatura.



Marchio ecologico. Il prodotto o l'imballaggio del prodotto non è un rifiuto domestico. Riciclarlo in un centro di smaltimento per apparecchiature elettriche ed elettroniche.

Nota: I restanti simboli/decalcomanie sul prodotto riguardano particolari requisiti necessari per ottenere la certificazione in alcuni mercati.

Decalcomania dell'attrezzatura di taglio

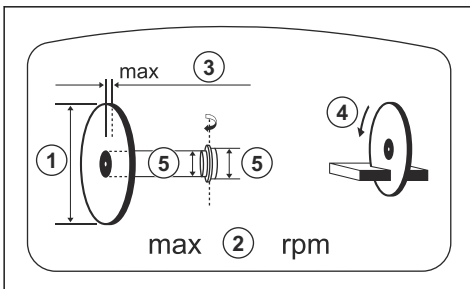

1. Decalcomania del disco di taglio
2. Velocità massima dell'albero in uscita
3. Spessore massimo del disco
4. Senso di rotazione
5. Dimensioni della bussola

Piastrina modello

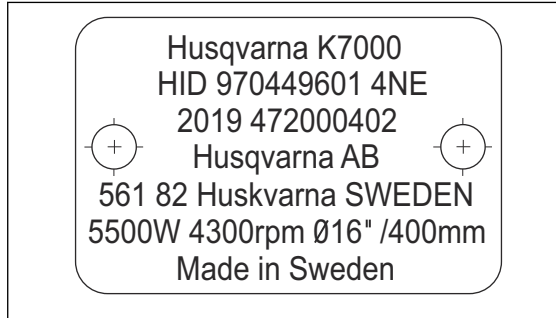

Riga 1: Marca, modello

Riga 2: ID prodotto

Riga 3: Anno di produzione, numero di serie

Riga 4: Produttore

Riga 5: Indirizzo del produttore

Riga 6: Potenza, giri/min disco di taglio, capacità disco

Riga 7: Paese di origine

Responsabilità del prodotto

Come indicato nelle leggi vigenti in materia di responsabilità obbligatoria sul prodotto, non siamo responsabili per eventuali danni causati dal nostro prodotto se:

- Il prodotto viene riparato in modo errato.
- Il prodotto viene riparato con parti che non provengono o non sono omologate dal produttore.
- Il prodotto contiene un accessorio che non proviene o non è omologato dal produttore.
- Il prodotto non viene riparato presso un centro di assistenza autorizzato o presso un'autorità competente.

Sicurezza

Definizioni di sicurezza

Le avvertenze, le precauzioni e le note sono utilizzate per evidenziare le parti importanti del manuale.



AVVERTENZA: Utilizzato se è presente un rischio di lesioni o morte dell'operatore o di passanti nel caso in cui le istruzioni del manuale non vengano rispettate.



ATTENZIONE: Utilizzato se è presente un rischio di danni al prodotto, ad altri materiali oppure alla zona adiacente nel caso in cui le istruzioni del manuale non vengano rispettate.

Nota: Utilizzato per fornire ulteriori informazioni necessarie in una determinata situazione.

Avvertenze generali di sicurezza dell'attrezzo elettrico



AVVERTENZA: Leggere attentamente tutte le avvertenze di sicurezza e tutte le istruzioni. La mancata osservanza delle avvertenze e delle istruzioni può dare luogo a scosse elettriche, incendi e/o gravi lesioni.

Nota: Conservare tutte le avvertenze e le istruzioni per la futura consultazione. Nelle avvertenze, il termine "attrezzo elettrico" si riferisce al vostro attrezzo elettrico alimentato tramite rete elettrica (con cavo) o a batteria (senza fili).

Sicurezza dell'area di lavoro

- **Tenere l'area di lavoro pulita e ben illuminata.** Le zone in disordine o male illuminate possono provocare incidenti.
- **Non mettere in funzione attrezzi elettrici in ambienti esplosivi, quali quelli che comportano la presenza di liquidi infiammabili, gas o polvere.** Gli attrezzi elettrici generano scintille che possono incendiare polveri o fumi.
- **Tenere lontani bambini e spettatori mentre si fa funzionare un attrezzo elettrico.** Le distrazioni possono causare la perdita del controllo.

Sicurezza elettrica

- **Le spine degli attrezzi elettrici devono essere adatte alle prese. Evitare assolutamente di apportare modifiche alla spina.** Le spine non modificate e le prese adatte allo scopo riducono il rischio di scosse elettriche.
- **Evitare il contatto del corpo con superfici messe a massa o collegate a terra, come condutture, radiatori, stufe e frigoriferi.** In casi simili si verificherebbe un aumento del rischio di scosse elettriche.
- **Non esporre gli attrezzi elettrici a pioggia o umidità.** L'ingresso di acqua in un elettrodomestico fa aumentare il rischio di scosse elettriche.
- **Non rovinare il cavo elettrico.** Non usare mai il filo per trasportare, tirare o staccare dalla presa l'elettrodomestico. Non avvicinare il cavo a fonti di calore, olio, spigoli taglienti e neppure a parti della macchina che siano in movimento. I cavi danneggiati o attorcigliati fanno aumentare il rischio di scosse elettriche.
- **Per il funzionamento di un elettrodomestico all'aperto, usare una prolunga adatta per l'uso all'aperto.** L'uso di un cavo di prolunga omologato per l'impiego all'aperto riduce il rischio di scosse elettriche.

- **Se l'impiego dell'elettrodomestico in ambienti umidi è inevitabile, utilizzare un interruttore differenziale (salvavita) per proteggere il circuito di alimentazione.** L'utilizzo di un salvavita riduce il rischio di scosse elettriche.



ATTENZIONE: Non lavare la macchina con acqua pressurizzata, poiché potrebbero verificarsi infiltrazioni nell'impianto elettrico o nel motore con conseguenti danni o cortocircuiti.

Sicurezza personale

- **Nell'uso di un elettrodomestico, restare alerta, fare attenzione a ciò che si sta facendo e usare il buonsenso. Non usare un elettrodomestico quando si è stanchi o sotto l'effetto di droga, alcol o farmaci.** Un attimo di disattenzione può causare lesioni personali gravi.
- **Usare sempre abbigliamento protettivo personale. Indossare sempre una protezione per gli occhi.** L'uso in condizioni adeguate dell'abbigliamento protettivo (come mascherina protettiva, calzature di sicurezza antiscivolo, elmetto o cuffie protettive) riduce le lesioni personali.
- **Prevenire la messa in funzione accidentale. Accertarsi che l'interruttore sia in posizione OFF prima di effettuare il collegamento alla presa dell'alimentazione e/o alla batteria, di sollevare o trasportare l'attrezzo.** Il trasporto di attrezzi elettrici tenendo le dita sull'interruttore o su attrezzi che producono corrente e il cui interruttore è acceso, può provocare incidenti.
- **Rimuovere qualunque chiave o strumento di regolazione prima di accendere l'elettrodomestico.** Qualunque chiave o attrezzo lasciato attaccato a parti rotanti può causare danni alla persona.
- **Operare in sicurezza. Operare sempre facendo attenzione a posizionare bene i piedi e a mantenere l'equilibrio.** Ciò permette un migliore controllo dell'elettrodomestico in situazioni inattese.
- **Vestirsi in maniera adeguata. Non indossare abiti troppo ampi o gioielli. Tenere capelli, indumenti e guanti lontani dalle parti in movimento.** Lasciati liberi, indumenti, gioielli o capelli lunghi possono restare impigliati nelle parti in movimento.
- **Qualora vengano forniti strumenti per il collegamento a strutture di estrazione e raccolta della polvere, accertarsi che queste siano collegate e usate in modo adeguato.** La raccolta della polvere può ridurre i rischi legati alla presenza di questo agente.
- **La produzione di vibrazioni durante l'utilizzo del dispositivo elettrico può essere differente dal valore totale dichiarato, a seconda delle modalità di impiego del dispositivo.** Gli operatori devono identificare le misure di sicurezza necessarie per la protezione in base a una stima dell'esposizione in condizioni pratiche di utilizzo (tenendo in considerazione le diverse fasi di funzionamento, vale a dire i momenti in cui il dispositivo è spento, quando

è in regime di minimo nonché quando è innestato il comando).

- **Non avvicinarsi al disco quando il motore è acceso.**

Uso e cura dell'elettrotensile

- **Non forzare l'elettrotensile. Usare l'elettrotensile adatto all'applicazione.** L'elettrotensile giusto farà il lavoro meglio e in modo più sicuro se usato alla velocità per la quale è stato progettato.
- **Non usare l'elettrotensile se non è possibile accenderlo o spegnerlo tramite interruttore.** Qualunque elettrotensile che non possa essere controllato tramite interruttore è pericoloso e deve essere riparato.
- **Staccare la spina dalla presa dell'alimentazione e/o la batteria prima di procedere a qualunque regolazione, cambio di accessori o alla conservazione degli attrezzi.** Tali misure di sicurezza preventive riducono il rischio di avvio accidentale dell'attrezzo elettrico.
- **Riporre gli attrezzi elettrici fuori dalla portata dei bambini e non permettere l'uso dei suddetti a persone che non hanno familiarità con tali attrezzi e con queste istruzioni.** Nelle mani di persone inesperte, gli attrezzi elettrici sono pericolosi.
- **Manutenzione degli attrezzi elettrici. Controllare che non si verifichi un errato allineamento o collegamento delle parti in movimento, la rottura di pezzi e qualsivoglia altra condizione che possa inficiare il funzionamento dell'attrezzo elettrico. Qualora danneggiato, riparare l'elettrotensile prima dell'uso.** Molti incidenti sono causati da attrezzi elettrici con una manutenzione inadeguata.
- **Mantenere affilati e puliti gli strumenti da taglio.** Con una manutenzione adeguata, gli strumenti da taglio con bordi affilati risultano più facili da controllare e meno pericolosi.
- **Usare l'elettrotensile, gli accessori, le punte ecc. come indicato dalle presenti istruzioni, tenendo conto delle condizioni di lavoro e della prestazione da effettuare.** L'impiego di attrezzi elettrici per usi diversi da quelli previsti può dar luogo a situazioni di pericolo.
- **In nessun caso si deve modificare la versione originale della macchina senza l'autorizzazione del produttore.** Utilizzare sempre ricambi originali. Le modifiche e/o gli accessori non autorizzati possono causare lesioni gravi o mortali all'utilizzatore o a terzi.
- **Accertarsi che non vi siano tubature o cavi elettrici nell'area di lavoro o nel materiale di taglio.**
- **Controllare sempre e contrassegnare i punti dove sono disposte le tubazioni del gas.** Il taglio vicino alle tubazioni del gas comporta sempre pericoli. Accertarsi di non produrre scintille durante il taglio considerando il pericolo di esplosione. Rimanere concentrati e incentrati sull'attività da svolgere. Eventuali distrazioni possono causare lesioni personali gravi o mortali.

Manutenzione

- **Far riparare l'attrezzo elettrico solo ed esclusivamente da personale specializzato utilizzando solo pezzi di ricambio originali.** Questo garantirà che sia salvaguardata la sicurezza dell'attrezzo elettrico.

Avviso di sicurezza sulla troncatrice

- **La protezione integrata deve essere fissata saldamente all'elettrotensile e posizionata in modo da garantire la massima sicurezza affinché una porzione minima del disco sia rivolta verso l'operatore.** Assicurarsi che nessuno si trovi nell'area di rotazione del disco. La protezione aiuta a proteggere l'operatore da frammenti di disco rotti e dal contatto accidentale con il disco.
- **Utilizzare esclusivamente dischi di taglio diamantati o rinforzati per elettrotensile.** Solo perché un accessorio può essere collegato all'elettrotensile, ciò non ne garantisce il funzionamento sicuro.
- **La velocità nominale dell'accessorio deve essere almeno pari alla velocità massima indicata sull'elettrotensile.** Gli accessori che girano più velocemente rispetto alla velocità nominale possono rompersi e staccarsi.
- **I dischi devono essere utilizzati solo per le applicazioni consigliate. Ad esempio, non effettuare la molatura con la parte laterale del disco di taglio.**
- **Utilizzare sempre flange dei dischi non danneggiate del diametro corretto per il disco selezionato.** Flange adatte sorreggono i dischi, riducendo così la possibilità di rottura.
- **Non utilizzare dischi rinforzati usurati di elettrotensili più grandi.** I dischi destinati a utensili elettrici più grandi non sono adatti per l'elevata velocità a un utensile più piccolo, per cui possono rompersi.
- **Il diametro esterno e lo spessore dell'accessorio devono rispettare la capacità nominale dell'elettrotensile.** Gli accessori di dimensioni errate non possono essere adeguatamente protetti o controllati.
- **Le dimensioni dell'alberino dei dischi e delle flange devono adattarsi correttamente all'alberino dell'elettrotensile.** I dischi e le flange con fori dell'alberino che non corrispondono alla bulloneria di montaggio dell'elettrotensile saranno sbilanciati, vibreranno eccessivamente e possono provocare la perdita di controllo.
- **Non utilizzare dischi danneggiati.** Prima dell'uso, controllare ogni volta i dischi di taglio per verificare la presenza di scheggiature e incrinature. Se si dovesse far cadere l'elettrotensile o il disco, verificare la presenza di danni o installare un disco integro. Dopo l'ispezione e l'installazione del disco, è necessario che l'utente e le persone presenti si allontanino dal disco in rotazione, facendo funzionare l'elettrotensile alla velocità massima

- senza carico per 1 minuto. I dischi danneggiati normalmente si rompono durante il periodo di test.
- **Usare sempre abbigliamento protettivo. A seconda dell'applicazione, utilizzare la visiera di protezione o gli occhiali di sicurezza. Se necessario, indossare una mascherina protettiva, cuffie protettive, guanti e un grembiule da officina in grado di bloccare piccoli frammenti del pezzo.** La protezione per gli occhi deve essere in grado di bloccare i detriti scagliati durante le varie operazioni. La mascherina protettiva o il respiratore devono poter filtrare le particelle generate dall'utilizzo dell'utensile. L'esposizione prolungata a rumori ad alta intensità può causare la perdita dell'udito.
 - **Assicurarsi che le persone si mantengano a una distanza di sicurezza dall'area di lavoro. Chiunque entri nell'area di lavoro deve indossare dispositivi di protezione individuale (DPI).** Frammenti di pezzo o un disco rotto possono staccarsi e causare lesioni anche oltre l'area di lavoro.
 - **Afferrare l'elettrotensile solo per le superfici di presa isolate quando si effettua un intervento in cui l'accessorio di taglio potrebbe entrare in contatto con cavi nascosti.** Se un accessorio di taglio entra in contatto con un cavo sotto tensione potrebbe eccitare eventuali parti di metallo esposte dell'elettrotensile e provocare una scossa elettrica all'operatore.
 - **Posizionare il cavo lontano dall'accessorio in rotazione.** In caso di perdita di controllo, il cavo potrebbe tagliarsi o impigliarsi e la mano o il braccio potrebbero rimanere intrappolati nel disco in rotazione.
 - **Non posare mai l'elettrotensile al suolo fino a quando l'accessorio non si è completamente arrestato.** Il disco in rotazione può incagliarsi nel suolo e provocare la perdita di controllo dell'elettrotensile.
 - **Non utilizzare l'elettrotensile mentre lo si trasporta al lato del corpo.** A causa di un contatto accidentale, l'accessorio in rotazione potrebbe impigliarsi nei vestiti e ferire l'operatore.
 - **Pulire regolarmente le prese d'aria dell'elettrotensile.** La ventola del motore aspira la polvere all'interno dell'alloggiamento e un accumulo eccessivo di polvere metallica può causare rischi elettrici.
 - **Non utilizzare l'elettrotensile in prossimità di materiali infiammabili.** Delle scintille potrebbero incendiare questi materiali.

Contraccolpo e relative avvertenze

- **Un contraccolpo è causato da un disco in rotazione che si impiglia in un oggetto.** In circostanze simili avviene un rapido arresto della rotazione del disco che, a sua volta, spinge l'elettrotensile in modo incontrollato nella direzione opposta a quella di rotazione del disco nel punto di contatto.
- **Ad esempio, se un disco abrasivo rimane impigliato nel pezzo, il bordo del disco nel punto di contatto può penetrare nella superficie del materiale causando il distacco del disco.** Il disco può staccarsi verso dall'operatore o allontanarsi dalla sua posizione, a seconda della direzione di movimento del disco nel punto di contatto. I dischi abrasivi possono inoltre rompersi in queste circostanze.
- **Il contraccolpo è il risultato dell'uso errato dell'elettrotensile o di procedure o condizioni di funzionamento errate e può essere evitato osservando le opportune precauzioni riportate di seguito.**
- **Mantenere una salda presa sull'elettrotensile e posizionare il corpo e il braccio in modo da resistere alle forze di contraccolpo.** Utilizzare sempre la leva ausiliaria, se in dotazione, per controllare al meglio un eventuale contraccolpo o la reazione di coppia durante l'avviamento. L'operatore può controllare le reazioni di coppia o le forze di contraccolpo, se osserva le opportune precauzioni.
- **Non posizionare mai la mano vicino all'accessorio in rotazione.** L'accessorio potrebbe ferire la mano a causa del contraccolpo.
- **Non posizionare il corpo in linea con il disco in rotazione.** Il contraccolpo far avanzare l'utensile nella direzione opposta al movimento del disco nel punto di inceppamento.
- **Prestare particolare attenzione quando si lavora su angoli, bordi affilati, ecc.** Evitare di far rimbalzare e inceppare l'accessorio. Angoli, bordi taglienti o rimbalzi tendono a inceppare l'accessorio in rotazione e a causare la perdita di controllo o possibili contraccolpi.
- **Non fissare una catena, una lama per intagliare il legno, un disco diamantato a una distanza periferica superiore a 10 mm o una lama per sfrascatura dentata.** Tali lame creano frequenti contraccolpi e perdita di controllo.
- **Non "bloccare" il disco o applicare una pressione eccessiva.** Non tentare di eseguire un taglio eccessivamente profondo. La sollecitazione eccessiva del disco aumenta il carico e la possibilità di torsioni o inceppamenti del disco nel taglio, nonché la possibilità di contraccolpi o rottura del disco.
- **Quando il disco si inceppa o se si interrompe un taglio per qualsiasi motivo, spegnere l'elettrotensile e tenerlo fermo finché il disco non si ferma completamente.** Non rimuovere il disco dal taglio mentre è in movimento, altrimenti potrebbe verificarsi un contraccolpo. Ricercare la causa dell'inceppamento del disco e intraprendere le dovute azioni correttive.
- **Non riavviare il taglio sul pezzo.** Lasciare che il disco raggiunga la velocità massima e riprendere il taglio con cautela. Il disco potrebbe incepparsi, spostarsi verso l'alto o causare un contraccolpo se l'elettrotensile viene riavviato nel pezzo.
- **Supportare i pannelli o qualsiasi pezzo di grandi dimensioni per ridurre al minimo il rischio di inceppamento e contraccolpo del disco.** I pezzi di

grandi dimensioni tendono a piegarsi sotto il proprio peso. I supporti devono essere posizionati sotto il pezzo vicino alla linea di taglio e al bordo del pezzo su entrambi i lati del disco.

- **Prestare molta attenzione quando si effettua un "taglio a fessura" in pareti esistenti o altri punti ciechi.** Il disco sporgente può tagliare tubi dell'acqua, del gas, cavi elettrici oppure oggetti che possono causare contraccolpi.

Istruzioni di sicurezza generali



AVVERTENZA: leggere le seguenti avvertenze prima di utilizzare il prodotto.

- Una troncatrice usata in modo errato o negligente diventa uno strumento pericoloso, in grado di provocare lesioni gravi, anche letali. È di estrema importanza leggere e comprendere il contenuto di questo manuale operatore. Inoltre, si raccomanda di fornire agli operatori istruzioni pratiche prima di utilizzare il prodotto per la prima volta.
- Non effettuare modifiche a questo prodotto. Le modifiche apportate al prodotto che non sono state approvate dal produttore possono causare gravi lesioni, anche fatali.
- Non utilizzare mai il prodotto se è possibile che altre persone abbiano apportato modifiche su di esso.
- Utilizzare sempre accessori e ricambi originali. Accessori e ricambi che non sono stati approvati dal produttore possono causare gravi lesioni, anche fatali.
- Tenere pulito il prodotto. Assicurarsi che sia possibile leggere chiaramente simboli e decalcomanie.
- Non consentire mai a bambini o ad altre persone non appositamente formate di utilizzare il prodotto di eseguire interventi di manutenzione.
- Non consentire ad altre persone di utilizzare il prodotto se non hanno letto e compreso il contenuto del manuale operatore.
- Consentire l'utilizzo del prodotto solo a persone autorizzate.
- Durante il funzionamento, questo prodotto genera un campo elettromagnetico. Tale campo può interferire, in alcuni casi, con persone portatrici di impianti medici attivi o passivi. Per ridurre il rischio di lesioni gravi o letali, raccomandiamo alle persone portatrici di impianti medici di consultare il proprio medico e il produttore dell'impianto prima di utilizzare questo prodotto.
- Le informazioni contenute nel presente manuale operatore non sostituiscono l'esperienza e la professionalità di un professionista. In situazioni in cui ci si sente incerti su come procedere, rivolgersi sempre a un esperto. Contattare il centro di assistenza. Evitare ogni tipo di operazione per la quale non ci si senta sufficientemente preparati!

Istruzioni di sicurezza per l'utilizzo



AVVERTENZA: leggere le seguenti avvertenze prima di utilizzare il prodotto.

- Prima di usare la mototroncatrice è necessario comprendere gli effetti del contraccolpo e come può essere evitato. Fare riferimento a *Contraccolpo alla pagina 73*.
- Eseguire i controlli di sicurezza, gli interventi di manutenzione e assistenza come indicato nel presente manuale dell'operatore. Alcuni interventi di manutenzione e assistenza devono essere eseguiti da un centro di assistenza autorizzato. Fare riferimento a *Istruzioni di sicurezza per la manutenzione alla pagina 68*.
- Se difettoso, non utilizzare il prodotto.
- Non utilizzare il prodotto quando si è stanchi, ammalati o sotto effetto di alcool, farmaci o medicinali. Tali condizioni possono avere effetti negativi sulla concentrazione, la vista, la coordinazione o la capacità di valutazione.
- Non avviare il prodotto prima di aver montato la cinghia e il relativo carter. In caso contrario, la frizione può staccarsi e causare lesioni.
- Le scintille che possono sprigionarsi dal disco di taglio possono provocare incendi in presenza di materiale infiammabile come benzina, gas, legno, indumenti e erba secca.
- Non tagliare materiale di amianto.

Abbigliamento protettivo personale



AVVERTENZA: leggere le seguenti avvertenze prima di utilizzare il prodotto.

- Utilizzare sempre abbigliamento protettivo personale omologato durante il funzionamento. L'uso di abbigliamento protettivo personale non elimina il rischio di lesioni, ma ne riduce la gravità in caso di incidente. Chiedere consiglio al proprio rivenditore di fiducia per la scelta dei dispositivi adeguati.
- Utilizzare un elmetto protettivo omologato.
- Usare cuffie protettive omologate. Una lunga esposizione al rumore può comportare lesioni permanenti all'udito. Far sempre attenzione a segnali di allarme o chiamate quando si utilizzano le cuffie protettive. Quando si spegne il motore, togliersi immediatamente le cuffie protettive.
- Indossare protezione per gli occhi omologata per ridurre il rischio di lesioni dovute al lancio di oggetti. Se si utilizza lo schermo facciale è necessario anche l'uso di occhiali protettivi omologati. Con il termine occhiali protettivi omologati si intendono occhiali che siano conformi alle norme ANSI Z87.1 per gli USA o EN 166 per i paesi EU. La visiera deve essere conforme alla norma EN 1731

- Utilizzare dei guanti da lavoro spessi.
- Utilizzare protezione respiratoria omologata. L'utilizzo di prodotti quali taglienti, affilatrici, trapani, che levigano o modellano il materiale possono generare polveri e vapori contenenti sostanze chimiche nocive. Verificare la natura del materiale che si intende lavorare e utilizzare un'apposita maschera di ventilazione.
- Indossare abbigliamento aderente, resistente e confortevole che permetta completa libertà nei movimenti. Le operazioni di taglio generano scintille che possono incendiare gli indumenti. Husqvarna consiglia di indossare indumenti di cotone ignifugo o jeans pesanti. Non indossare indumenti realizzati in materiali come ad esempio il nylon, il poliestere o il rayon. Se incendiati, tali materiali possono sciogliersi e aderire alla pelle. Non indossare bermuda.
- Utilizzare stivali con calotta di acciaio e suola antiscivolo.
- Tenere sempre a portata di mano la cassetta di primo soccorso.



- Delle scintille possono essere generate dal disco di taglio. Tenere sempre un estintore disponibile.

Sicurezza delle vibrazioni



AVVERTENZA: leggere le seguenti avvertenze prima di utilizzare il prodotto.

- Durante il funzionamento del prodotto, il prodotto trasmette vibrazioni all'operatore. Il regolare e frequente funzionamento del prodotto può causare o aumentare il grado di lesioni dell'operatore. Possono verificarsi lesioni alle dita, alle mani, ai polsi, alle braccia, spalle e/o ai nervi, alla circolazione sanguigna o altre parti del corpo. Le lesioni possono essere debilitanti e/o permanenti e possono aumentare gradualmente durante settimane, mesi o anni. Le possibili lesioni includono danni al sistema di circolazione sanguigna, al sistema nervoso, alle articolazioni e ad altre strutture del corpo.
- I sintomi si possono verificare durante il funzionamento del prodotto o in altri momenti. Se si manifestano dei sintomi e si continua a utilizzare il prodotto, i sintomi possono aumentare o diventare permanenti. Se si verificano questi o altri sintomi, rivolgersi a un medico:

- Sonnolenza, perdita di sensibilità, formicolio, torpore, dolore, bruciore, brontolio, rigidità, sonnolenza, perdita di forza, alterazioni del colore o delle condizioni della pelle.
- I sintomi possono aumentare a basse temperature. Utilizzare indumenti caldi e tenere le mani calde e asciutte quando si utilizza il prodotto in ambienti freddi.
- Eseguire la manutenzione e azionare il prodotto come indicato nel manuale operatore, per mantenere il livello di vibrazioni corretto.
- Il prodotto è dotato di un sistema di smorzamento che riduce le vibrazioni provenienti dalle impugnature. Lasciare che sia il prodotto a svolgere il lavoro. non spingere il prodotto con una forza eccessiva. Tenere il prodotto delicatamente in corrispondenza delle impugnature, ma assicurarsi di controllarlo e utilizzarlo in modo sicuro. Non inserire le impugnature nei fincorsa più del necessario.
- Tenere le mani solo sul manubrio o sulle maniglie. Tenere tutte le altre parti del corpo a distanza dal prodotto.
- Arrestare immediatamente il prodotto in caso di forti vibrazioni improvvise. Non continuare il funzionamento prima di rimuovere la causa dell'aumento delle vibrazioni.
- Il taglio di granito o cemento duro provoca maggiori vibrazioni nel prodotto rispetto al taglio del cemento morbido. Un'attrezzatura di taglio smussata, difettosa, di tipo errato o affilata in modo errato aumenta il livello di vibrazioni

Dispositivi di sicurezza sul prodotto



AVVERTENZA: leggere le seguenti avvertenze prima di utilizzare il prodotto.

- Non utilizzare un prodotto con dispositivi di sicurezza difettosi.
- Effettuare regolarmente un controllo dei dispositivi di sicurezza. Se i dispositivi di sicurezza sono difettosi, rivolgersi alla propria officina autorizzata Husqvarna.
- Non modificare i dispositivi di sicurezza.
- Non utilizzare il prodotto se le piastre di protezione, le coperture, gli interruttori di sicurezza o altri dispositivi di protezione sono difettosi o non sono collegati.

Fermo della leva di comando e valvola ON/OFF per l'acqua

Il fermo della leva di comando impedisce l'azionamento accidentale dell'alimentazione e regola la valvola ON/OFF dell'acqua.

Se si afferra l'impugnatura e si preme il fermo della leva di comando (A), si rilascia la leva di comando (B) e si apre la valvola dell'acqua.

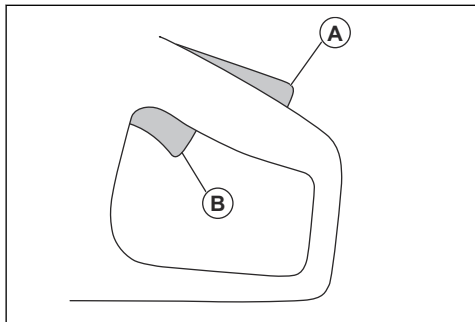

Rilasciando l'impugnatura, la leva di comando e il fermo della leva di comando ritornano entrambi alla posizione iniziale. Questa funzione blocca la leva di comando e arresta il prodotto. La valvola dell'acqua torna nella posizione di chiusura.

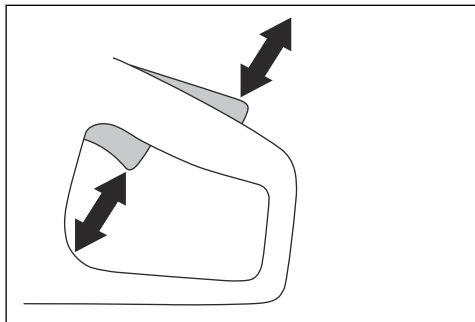

Controllo del fermo della leva di comando

1. Assicurarsi che la leva di comando sia bloccata sul minimo quando viene rilasciato il fermo della leva di comando.

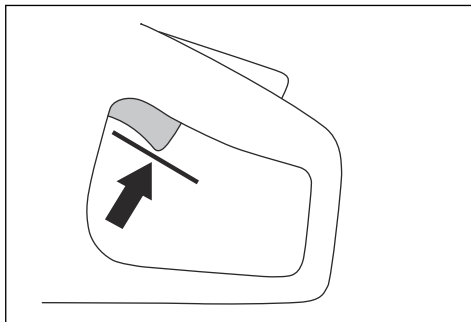

2. Premere la leva di comando e accertarsi che ritorni nella posizione iniziale quando viene rilasciata.

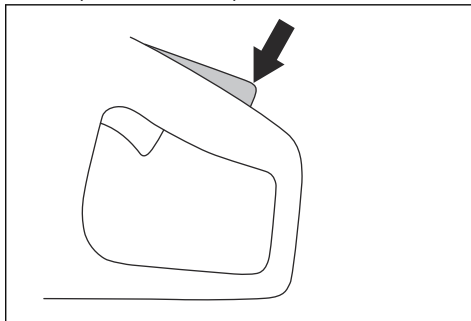

3. Controllare che la leva di comando e il relativo fermo si muovano liberamente e che le molle di richiamo funzionino correttamente.

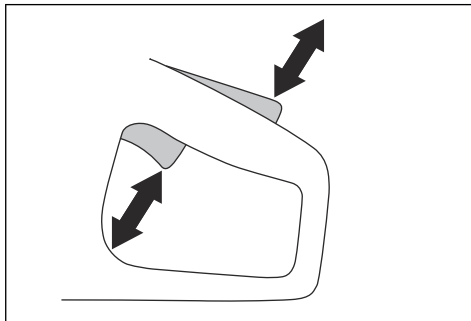

4. Avviare il prodotto e accelerare al massimo.

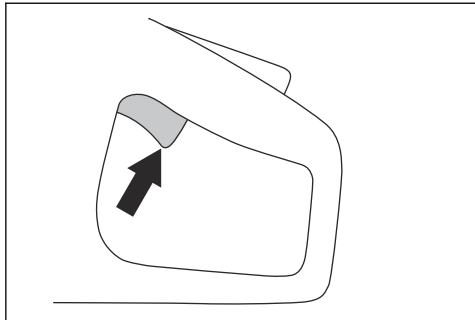

5. Rilasciare il comando dell'acceleratore e accertarsi che il disco di taglio si arresti entro 10 secondi e rimanga fermo.

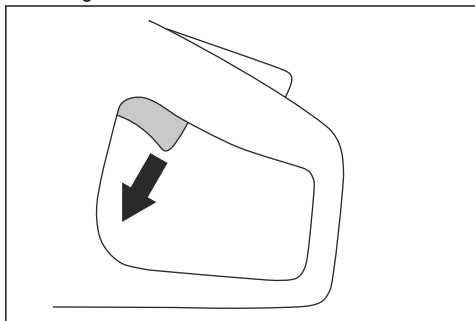

Protezione lama



AVVERTENZA: Assicurarsi che la protezione lama sia correttamente fissata, prima di avviare il prodotto. Non utilizzare il prodotto se la protezione lama è assente, difettosa o presenta incrinature.

La protezione lama è installata sopra al disco di taglio. La protezione lama impedisce eventuali lesioni se le parti della lama o alcuni frammenti del materiale tagliato vengono proiettati in direzione dell'operatore.

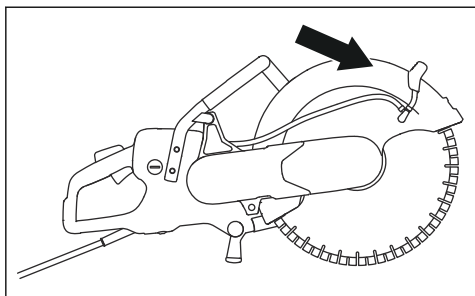

Controllo del disco e della relativa protezione.



AVVERTENZA: Se il disco di taglio è danneggiato può causare lesioni.

1. Accertarsi anche che il disco di taglio sia montato correttamente e non presenti danni visibili.
2. Accertarsi che la protezione lama non presenti incrinature o danni.
3. Sostituire la protezione lama se danneggiata.

Protezione da sovraccarico e avviamento

Il prodotto è dotato di una protezione elettronica da sovraccarico e avviamento, Elgard™. I componenti elettronici arrestano immediatamente la corrente se il disco non si muove liberamente.

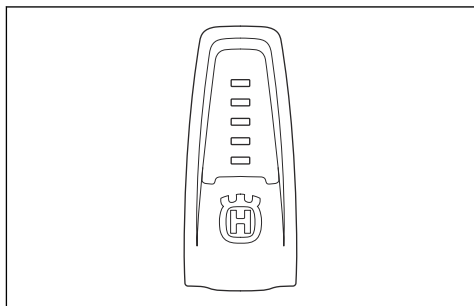

Per la spiegazione delle spie, fare riferimento alla tabella in *Spie sul prodotto alla pagina 79*.

Sistema di smorzamento delle vibrazioni

Il sistema di smorzamento delle vibrazioni adottato minimizza le vibrazioni e semplifica l'utilizzo della macchina. Il sistema di smorzamento delle vibrazioni del prodotto ne riduce la propagazione tra gruppo motore/ attrezzatura di taglio e impugnatura.

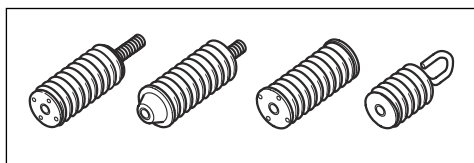

Controllo del sistema di smorzamento delle vibrazioni



AVVERTENZA: Assicurarsi che il motore sia spento e che la spina di alimentazione sia scollegata.

1. Accertarsi che non vi siano crepe o deformazioni sulle unità di smorzamento delle vibrazioni. Sostituire le unità antivibranti se sono danneggiate.

- Controllare che le unità antivibranti siano correttamente fissate al gruppo motore e all'impugnatura.

Istruzioni di sicurezza per la manutenzione



AVVERTENZA: Leggere le seguenti avvertenze prima di utilizzare il prodotto.

- Assicurarsi che il motore sia spento e che la spina di alimentazione sia scollegata.
- Usare sempre abbigliamento protettivo personale. Fare riferimento a *Abbigliamento protettivo personale alla pagina 64*.

- Se la manutenzione non viene eseguita correttamente e con regolarità, aumenta il rischio di lesioni personali e danni al prodotto.
- Eseguire esclusivamente gli interventi di manutenzione riportati nel presente manuale operatore. Rivolgersi a un Centro assistenza autorizzato per tutti gli altri interventi.
- Rivolgersi a un'officina Husqvarna autorizzata per far svolgere regolarmente interventi di manutenzione sul prodotto.
- Sostituire le parti danneggiate, usurate o rotte.
- Utilizzare sempre accessori originali.

Montaggio

Dischi di taglio



AVVERTENZA: Indossare sempre guanti protettivi quando si monta il prodotto.



AVVERTENZA: Il disco di taglio può rompersi e causare lesioni all'operatore.



AVVERTENZA: Prima dell'uso e subito dopo aver colpito un oggetto indesiderato, esaminare il disco di taglio per verificare l'eventuale presenza di incrinature, perdita di segmenti, distorsione o sbilanciamento. Non utilizzare un disco di taglio danneggiato. Dopo l'ispezione e l'installazione del disco di taglio, è necessario che l'utente e le persone presenti si allontanino dal disco di taglio in rotazione, facendo funzionare l'elettrotensile alla velocità massima senza carico per 1 minuto.



AVVERTENZA: Il costruttore del disco di taglio fornisce avvertenze e raccomandazioni relative all'utilizzo e alla corretta manutenzione del disco di taglio. Tali avvertenze sono fornite nella confezione del disco di taglio. Leggere e attenersi alle istruzioni fornite con il disco di taglio.

Dischi diamantati



AVVERTENZA: I dischi diamantati si scaldano molto durante l'uso. Un disco diamantato troppo caldo offre prestazioni scadenti, può danneggiarsi e rappresenta un rischio per la sicurezza.



AVVERTENZA: Non utilizzare dischi diamantati per tagliare la plastica. Un disco diamantato caldo può fondere la plastica, causando un contraccolpo.

- I dischi diamantati sono dotati di un nucleo in acciaio con segmenti realizzati con diamanti industriali.
- I dischi diamantati sono consigliabili per tutte le opere in muratura, cemento armato e pietra.
- Accertarsi che il disco diamantato ruoti nella direzione delle frecce mostrate sullo stesso.

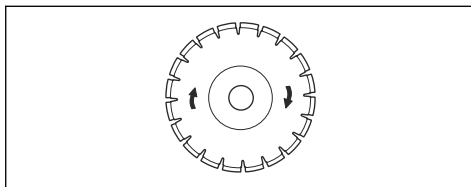

- Usare sempre un disco di taglio ben affilato.
- I dischi diamantati possono smussarsi se si utilizza una pressione di alimentazione errata o quando si tagliano materiali come il cemento armato. Se si utilizza un disco diamantato smussato, questo diventa troppo caldo, causando il distacco dei segmenti diamantati.

Dischi di taglio per troncatrici portatili ad alta velocità



AVVERTENZA: Utilizzare solo dischi diamantati. Non utilizzare dischi con dentellature come dischi di taglio circolari per il taglio del legno o dischi con punte in carburo. Il rischio di contraccolpo aumenta e le punte in carburo possono staccarsi ed essere scagliate ad alta velocità. Ciò può provocare lesioni anche letali.



AVVERTENZA: L'uso non corretto può causare il surriscaldamento del disco. Un disco troppo caldo può causare malfunzionamenti, con conseguenti danni e lesioni.



AVVERTENZA: Non utilizzare mai un disco di taglio a velocità inferiore rispetto alla velocità massima della troncatrice. Utilizzare esclusivamente dischi di taglio conformi agli standard nazionali o regionali.

Nota: Tagliare solo i materiali approvati indicati nelle istruzioni fornite insieme al disco.

Controllare che il disco sia approvato per un numero di giri pari o superiore a quello riportato sulla piastrina modello della troncatrice.

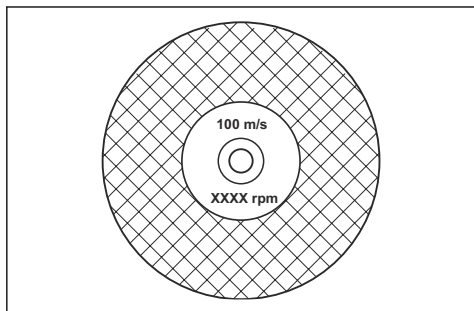

Vibrazione del disco di taglio



ATTENZIONE: Se si utilizza il prodotto con una forza eccessiva, il disco di taglio può surriscaldarsi, piegarsi e causare vibrazioni. Utilizzare il prodotto esercitando una forza minore. Se le vibrazioni continuano, sostituire il disco di taglio.

Affilatura del disco di taglio

Nota: Per ottenere i migliori risultati di taglio, utilizzare un disco di taglio affilato.

- Per affilare il disco di taglio, tagliare materiali morbidi come pietra arenaria o laterizi.

Lame diamantate per il taglio a umido



ATTENZIONE: Utilizzare sempre una flangia della lama delle dimensioni specificate. Non utilizzare flange della lama danneggiate.

Durante il funzionamento, l'attrito fa sì che la lama diamantata si surriscaldi. Se la lama diamantata diventa

troppo calda, diminuisce la tensione della lama o causa l'incrinatura del nucleo.

Lasciare raffreddare la lama diamantata prima di toccarla.

- Le lame diamantate per il taglio a umido devono essere utilizzate con dell'acqua per mantenere freddi il nucleo e i segmenti durante il taglio. Le lame diamantate per il taglio a umido non possono essere usate a secco.
- Se si utilizzano lame diamantate per il taglio a umido senza acqua, la lama diamantata può surriscaldarsi. Ciò comporta scarse prestazioni, danni alla lama e rappresenta un rischio per la sicurezza.

Dischi diamantati per taglio a secco

- È necessario che intorno ai dischi diamantati destinati al taglio a secco sia presente un flusso d'aria sufficiente a ridurre la temperatura. Per questo motivo, i dischi diamantati per il taglio a secco sono consigliati solo per un utilizzo sporadico. Dopo alcuni secondi di funzionamento, occorre far sì che il disco diamantato ruoti liberamente, lontano dal materiale da tagliare. Ciò consente al flusso d'aria intorno al disco di ridurre la temperatura.

Disco diamantato - requisiti



AVVERTENZA: Assicurarsi che il segmento diamantato (T1) sia più largo rispetto al disco (T2). Ciò è necessario per evitare schiacciamenti nella fessura di taglio e un possibile contraccolpo.

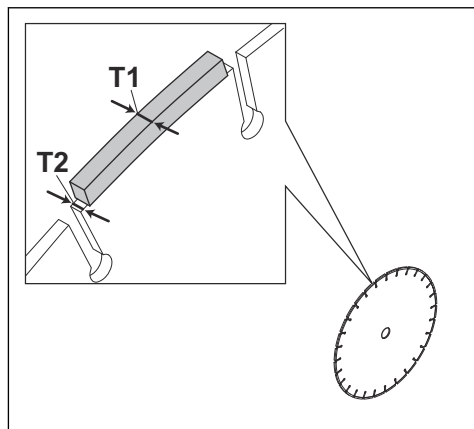

ATTENZIONE: Non utilizzare dischi diamantati con angoli di inclinazione positivi.

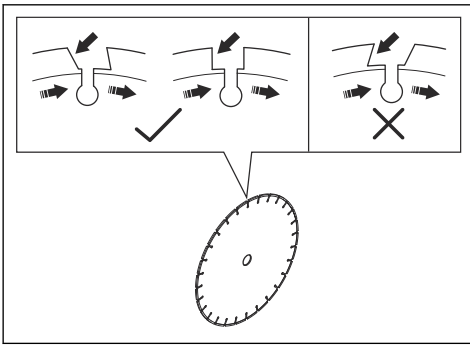

ATTENZIONE: Non utilizzare dischi diamantati con una distanza tra i segmenti maggiore di 10 mm (A).

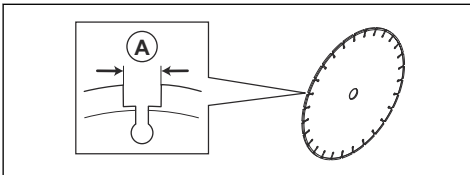

ATTENZIONE: Non utilizzare dischi diamantati con uno spessore superiore al valore massimo consigliato, fare riferimento a *Dimensioni consigliate del disco di taglio alla pagina 84*.



ATTENZIONE: Alcune condizioni di taglio o dischi usurati possono causare maggiore usura sul lato dei segmenti. Sostituire il disco prima che sia usurato.

Dischi dentati



AVVERTENZA: Non utilizzare mai dischi dentati come dischi di taglio del legno, dischi dentati circolari, dischi con punte in carburo, ecc. Il rischio di contraccolpo aumenta notevolmente e le punte potrebbero staccarsi e venire scagliate ad alta velocità. Eventuali distrazioni possono causare lesioni personali gravi o mortali.



AVVERTENZA: Le normative statali richiedono un tipo diverso di protezione per i dischi con punte in carburo non disponibile per le troncatrici: una protezione a 360 gradi. Le troncatrici come questa utilizzano dischi diamantati e hanno un diverso sistema di protezione che non evita i pericoli rappresentati dai dischi di taglio per il legno.

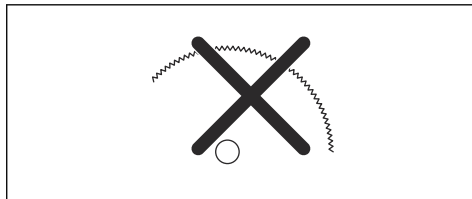

L'uso di questa troncatrice con disco a punta in carburo è una violazione delle norme di sicurezza sul lavoro.

Alla luce della natura pericolosa e delle circostanze gravi insite nell'estinzione degli incendi e nelle operazioni di salvataggio condotte dalle forze dell'ordine e dai professionisti della sicurezza (vigili del fuoco) altamente specializzati, Husqvarna consiglia particolarmente questa troncatrice con dischi a punta in carburo per tali situazioni di emergenza proprio per la capacità dei dischi a punta in carburo di tagliare diversi tipi di ostacoli e materiali combinati evitando di dover perdere tempo nel cambio di lame o macchine. Prestare sempre attenzione durante l'uso di questa troncatrice: i dischi a punta in carburo sono più inclini ai contraccolpi rispetto ai dischi diamantati, se non utilizzati correttamente. I dischi a punta in carburo potrebbero anche proiettare pezzi di materiale.

Per questi motivi, la troncatrice dotata di disco con punte in carburo deve essere utilizzata solo da professionisti delle forze dell'ordine altamente specializzati a conoscenza dei rischi associati all'uso, quindi solo nelle circostanze gravi in cui altri utensili sono ritenuti inefficienti e inefficaci per operazioni di estinzione di incendi o salvataggio. La troncatrice dotata di disco con punte in carburo non deve essere mai utilizzata per tagliare legno se non in operazioni di salvataggio.

Controllo dell'asta dell'alberino e delle rondelle flangiate



ATTENZIONE: Utilizzare solo rondelle flangiate Husqvarna con un diametro minimo di 105 mm.



AVVERTENZA: Non usare rondelle flangiate difettose, usurate o sporche. Utilizzare solo rondelle flangiate della stessa dimensione. Rondelle flangiate non corrette possono danneggiare o allentare il disco di taglio.

Esaminare l'asta dell'alberino e le rondelle flangiate quando si sostituisce il disco di taglio.

1. Verificare che le filettature sull'asta alberino siano integre. Sostituire le parti danneggiate.

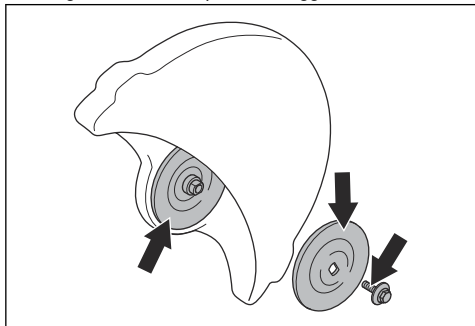

2. Assicurarsi che le zone di contatto sul disco di taglio e sulle rondelle flangiate non siano danneggiate. Sostituire le parti danneggiate.
3. Assicurarsi che le rondelle flangiate siano pulite e della dimensione corretta.
4. Assicurarsi che le rondelle flangiate si muovano liberamente sull'asta dell'alberino.

Controllo della boccola dell'alberino

Le boccole dell'alberino sono utilizzate per inserire il prodotto nel foro centrale del disco di taglio. Il prodotto è dotato di uno di questi due tipi di boccole dell'alberino:

- Una boccola dell'alberino che può essere ruotata sull'altro lato e adatta per fori centrali da 20 o 25,4 mm.
- Una boccola dell'alberino da 25,4 mm.
- Una decalcomania sulla protezione lama mostra la boccola dell'alberino installata e le specifiche per i dischi di taglio applicabili.

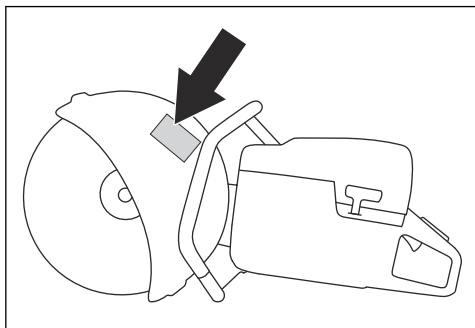

- Assicurarsi che la dimensione del foro centrale del disco di taglio sia adatta alla boccola dell'alberino installata. Il diametro del foro centrale è stampato sul disco di taglio.
- Utilizzare solo boccole dell'alberino Husqvarna.

Verifica del senso di rotazione del disco di taglio

1. Individuare le frecce sul braccio di taglio che mostrano il senso di rotazione dell'asta dell'alberino.

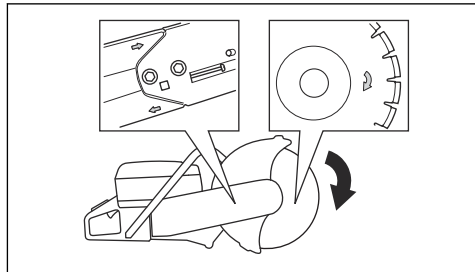

2. Individuare la freccia sul disco di taglio che mostra il senso di rotazione del disco di taglio.
3. Assicurarsi che le frecce del disco di taglio e quelle dell'asta dell'alberino abbiano la stessa direzione.

Installazione del disco di taglio



AVVERTENZA: Assicurarsi che il motore sia spento e che la spina di alimentazione sia scollegata.



AVVERTENZA: Indossare sempre guanti protettivi quando si monta il prodotto.

1. Esaminare le rondelle flangiate e l'asta dell'alberino. Fare riferimento a *Controllo dell'asta dell'alberino e delle rondelle flangiate alla pagina 70*.
2. Posizionare il disco di taglio sulla boccola dell'alberino (A) tra la rondella flangiata interna (B) e la rondella flangiata (C). Ruotare la rondella flangiata fino a bloccarla sull'asta.

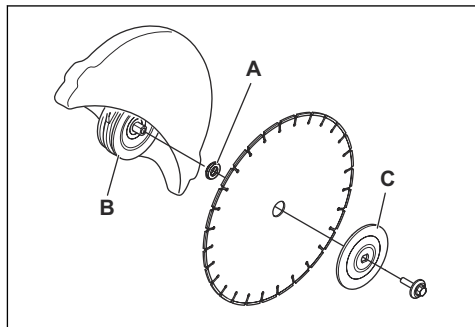

3. Inserire un attrezzo nel foro della testa di taglio e far ruotare il disco finché l'asta non si blocca.

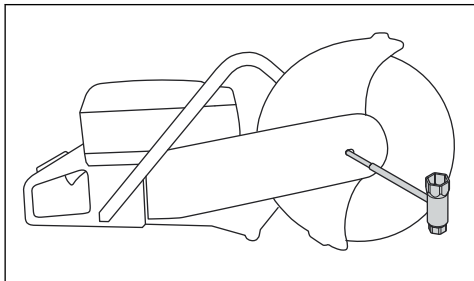

4. Serrare il bullone del disco di taglio a 30 Nm.

Inversione della testa di taglio



AVVERTENZA: Tagliare con la testa di taglio invertita solo se non è possibile attenersi alla procedura standard.

Il prodotto è dotato di una testa di taglio invertibile che consente di tagliare vicino a una parete o al suolo. Tagliare con la testa di taglio invertita solo se non è possibile attenersi alla procedura standard. Se si verifica un contraccolpo, è più difficile controllare il prodotto se la testa di taglio è stata invertita. La distanza tra il disco di taglio e il centro del prodotto è maggiore, ovvero l'impugnatura e il disco di taglio non sono allineati. Ciò ha un effetto negativo sul bilanciamento del prodotto ed è più difficile afferrarlo se il disco di taglio viene toccato o bloccato nel settore di contraccolpo. Fare riferimento a *Zona di contraccolpo alla pagina 73*.



AVVERTENZA: Assicurarsi che il motore sia spento e che la spina di alimentazione sia scollegata.



AVVERTENZA: Indossare sempre guanti protettivi quando si monta il prodotto.

1. Rimuovere il disco di taglio, fare riferimento a *Installazione del disco di taglio alla pagina 71*.
2. Allentare i 2 bulloni e il dispositivo di regolazione per allentare la tensione della cinghia.

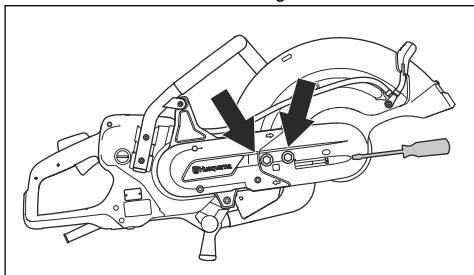

3. Rimuovere i bulloni e rilasciare il carter della cinghia.

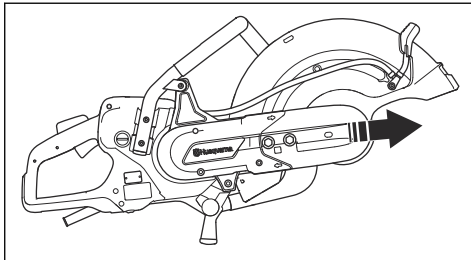

4. Scollegare il nipplo del tubo dell'acqua, il tubo dell'acqua e la maniglia dalla protezione lama. Rimuovere il fermo.
5. Smontare la cinghia dalla puleggia.

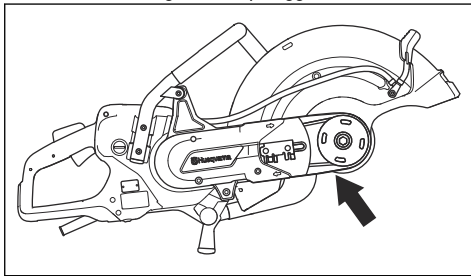

6. Ruotare la sede del cuscinetto in direzione opposta e montare il fermo.

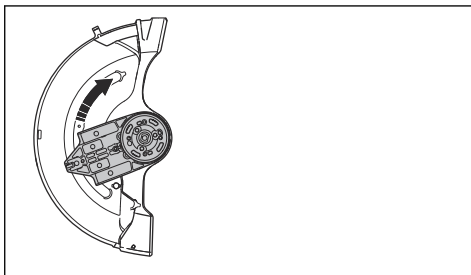

7. Collegare il gruppo di taglio all'altro lato del braccio di taglio.

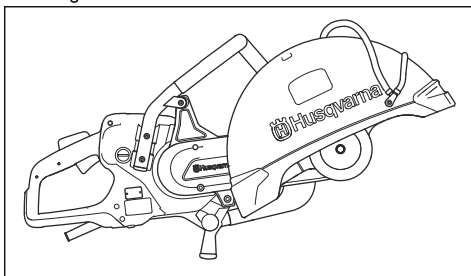

8. Tendere la cinghia di trasmissione. Fare riferimento a *Regolazione del tensionamento della cinghia di trasmissione alla pagina 80*.

9. Montare il nipplo del tubo dell'acqua e il tubo sul lato superiore della protezione lama.

Utilizzo

Introduzione



AVVERTENZA: Leggere e comprendere il capitolo sulla sicurezza prima di utilizzare la macchina.

Contraccolpo



AVVERTENZA: I contraccolpi sono improvvisi e possono essere molto violenti. La troncatrice può essere respinta in senso rotatorio in alto e indietro verso l'utente causando lesioni gravi o mortali. È molto importante comprendere le cause del contraccolpo e come risolverlo prima di utilizzare il prodotto.

Il contraccolpo è un improvviso movimento verso l'alto e può verificarsi se il disco è compresso o bloccato nel settore di contraccolpo. La maggior parte dei contraccolpi sono piccoli e comportano un pericolo lieve. Tuttavia, un contraccolpo può essere molto violento e respingere la troncatrice in senso rotatorio in alto e indietro verso l'utente causando lesioni gravi o mortali.

Forza di reazione

Durante il taglio è sempre presente una forza di reazione. La forza tira il prodotto in direzione opposta alla rotazione del disco. La maggior parte delle volte questa forza è esigua. Se il disco è viene toccato o bloccato, la forza di reazione sarà forte e l'operatore potrebbe non essere in grado di controllare la mototroncatrice.

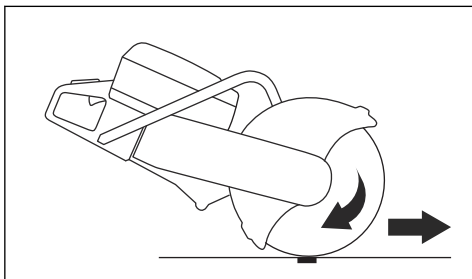

Non spostare il prodotto con l'attrezzatura di taglio in rotazione. Le forze giroscopiche possono ostacolare il movimento desiderato

Zona di contraccolpo

Non tagliare mai con il settore di contraccolpo del disco. Se il disco è schiacciato o bloccato nel settore di contraccolpo, la forza di reazione respingerà la

troncatrice in senso rotatorio in alto e indietro verso l'utente causando lesioni gravi o mortali.

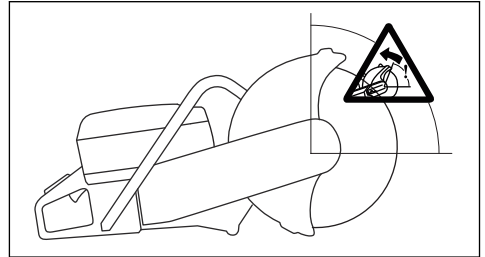

Contraccolpo rotazionale

Un contraccolpo da rotazione si verifica quando il disco di taglio non si muove liberamente nel settore di contraccolpo.

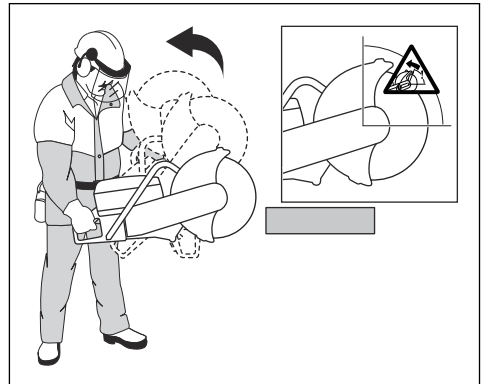

Contraccolpo ascendente

Se per il taglio viene utilizzato il settore di contraccolpo, la forza di reazione spingerà il disco verso l'alto durante il taglio. Non utilizzare il settore di contraccolpo.

Utilizzare il quadrante inferiore del disco per evitare il contraccolpo ascendente.

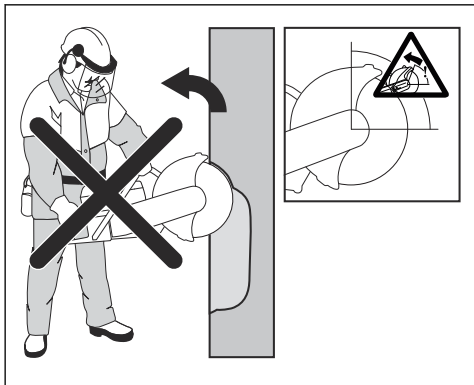

Contraccolpo da schiacciamento

Lo schiacciamento è quando il taglio si chiude e schiaccia il disco. Se il disco è schiacciato o bloccato la forza di reazione sarà forte e l'operatore potrebbe non essere in grado di controllare la troncatrice.

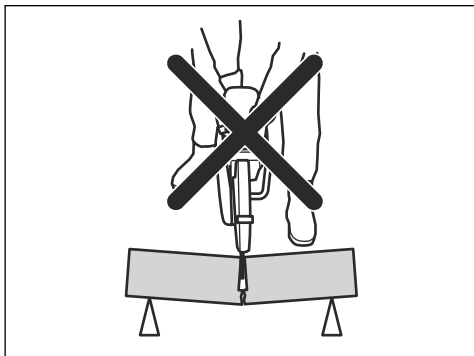

Se il disco è schiacciato o bloccato nel settore di contraccolpo, la forza di reazione respingerà la troncatrice in senso rotatorio in alto e indietro verso l'utente causando lesioni gravi o mortali. Fare attenzione al possibile spostamento del pezzo in lavorazione. Se esso non è adeguatamente supportato e si sposta durante il taglio, potrebbe schiacciare la lama e causare un contraccolpo.

Per il taglio di tubi



AVVERTENZA: Se il disco è schiacciato nel settore di contraccolpo, questo provocherà un serio contraccolpo.

Prestare particolare cautela quando si tagliano tubature. Se il tubo non è correttamente supportato e il taglio rimane aperto durante l'operazione di taglio, il disco potrebbe rimanere schiacciato. Prestare particolare

attenzione quando si taglia un tubo con un'estremità a forma di campana o un tubo su un fosso. Il tubo, se non adeguatamente supportato, potrebbe incurvarsi e schiacciare la lama.

Se si permette che il tubo si incurvi e blocchi il taglio, la lama verrà schiacciata nel settore di contraccolpo causando un potenziale contraccolpo di grave entità. Se il tubo viene supportato adeguatamente, una sua estremità si sposterà verso il basso, il taglio si aprirà e non avverrà alcuno schiacciamento.

1. Fissare il tubo in modo che non si sposti o rotoli durante l'operazione di taglio.

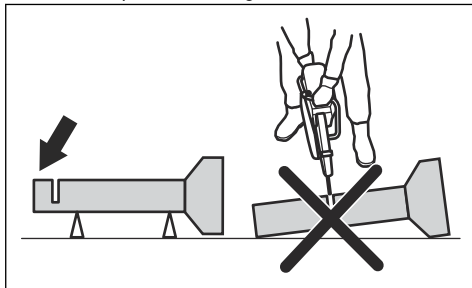

2. Tagliare la sezione "I" del tubo.

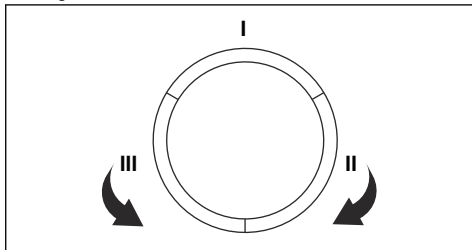

3. Assicurarsi che il taglio si apra per evitare lo schiacciamento.

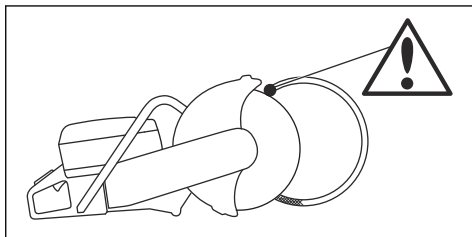

4. Passare al lato II e tagliare dalla sezione I alla parte inferiore del tubo.
5. Passare al lato III e tagliare la parte restante del tubo che termina nella parte inferiore.

Per evitare un contraccolpo



AVVERTENZA: Evitare situazioni con rischio di contraccolpo. Fare attenzione quando si utilizza la troncatrice e assicurarsi che il

disco non venga mai schiacciato nel settore di contraccolpo.



AVVERTENZA: Prestare particolare attenzione quando si inserisce il disco in un taglio esistente.



AVVERTENZA: Assicurarsi che il pezzo in lavorazione non possa spostarsi durante un'operazione di taglio.



AVVERTENZA: Solamente l'operatore e una corretta tecnica di lavoro possono eliminare i contraccolpi e rischi connessi.

- Sostenere sempre il pezzo in lavorazione in modo che il taglio possa rimanere aperto durante l'operazione di taglio. Se il taglio è aperto non c'è contraccolpo. Se il taglio si chiude e schiaccia il disco, c'è il rischio di contraccolpo.

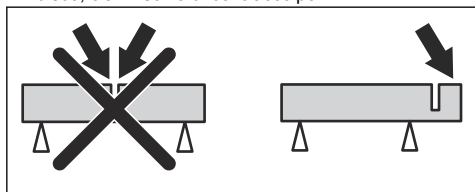

Cosa fare prima di accendere il prodotto

- Leggere il manuale dell'operatore con attenzione e accertarsi di averne compreso il contenuto.
- Eseguire la manutenzione giornaliera. Fare riferimento a *Programma di manutenzione alla pagina 79*.
- Assicurarsi che il gruppo di potenza sia collegato a una presa elettrica dotata di messa a terra.
- Accertarsi che la tensione di rete corrisponda a quella indicata sull'etichetta del prodotto.
- Accertarsi che solo persone autorizzate siano presenti nell'area di lavoro.
- Accertarsi di trovarsi in una posizione sicura e stabile durante il funzionamento.
- Utilizzare sempre un gruppo di potenza dotato di interruttore differenziale (RCD). Fare riferimento al manuale dell'operatore del gruppo di potenza.
- Assicurarsi che il raccordo dell'acqua sia collegato a una fonte di alimentazione dell'acqua. Fare riferimento a *Collegamento dell'alimentazione idrica alla pagina 77*.

Riduzione della polvere durante il funzionamento

Il prodotto è dotato di un kit per il taglio a umido per ridurre la presenza di polvere dannosa nell'aria durante

il funzionamento. Il kit per taglio a umido comporta un consumo di acqua ridotto.

- Se possibile, utilizzare dischi per il taglio a umido con raffreddamento ad acqua. Fare riferimento a *Lame diamantate per il taglio a umido alla pagina 69*.
- Regolare il flusso dell'acqua con la valvola. Il flusso corretto è diverso a seconda dell'attività.
- Accertarsi che la pressione dell'acqua sia corretta. Fare riferimento a *Dati tecnici alla pagina 83*. Se il tubo dell'acqua fuoriesce dal punto di erogazione, la pressione dell'acqua fornita può essere troppo alta.

Tecniche di lavoro principali



AVVERTENZA: Non tirare il prodotto da un lato. Ciò evita la libertà di movimento del disco di taglio. Il disco di taglio può rompersi e causare lesioni all'operatore o alle persone nelle vicinanze.



AVVERTENZA: Non affilare con il lato del disco di taglio. Il disco di taglio può rompersi e causare lesioni all'operatore o alle persone nelle vicinanze. Usare solo il bordo tagliente.



AVVERTENZA: Accertarsi che il disco di taglio sia montato correttamente e non presenti danni visibili.



AVVERTENZA: Prima di operare un taglio su un punto già tagliato da un altro disco, verificare che la fessura non sia più sottile rispetto al proprio disco perché potrebbe causarne inceppamento e un conseguente contraccolpo.



AVVERTENZA: Il taglio dei metalli genera scintille che possono provocare incendi. Non utilizzare il prodotto in prossimità di gas o sostanze infiammabili.

- Il prodotto è realizzato per il taglio con dischi diamantati concepiti per prodotti portatili ad alta velocità. Il prodotto non dovrà essere utilizzato con altri tipi di dischi o per altre operazioni.
- Verificare che venga utilizzato un disco di taglio adatto al materiale da tagliare. Fare riferimento a *Dischi di taglio alla pagina 68* per le istruzioni.
- Non tagliare l'amianto.
- Quando il motore è in moto mantenere una distanza di sicurezza dal disco di taglio. Non tentare di arrestare un disco in rotazione con alcuna parte del corpo. Toccare un disco in rotazione, anche a motore spento, può provocare lesioni gravi, persino letali.
- Accertarsi che solo persone autorizzate siano presenti nell'area di lavoro.

- Il disco di taglio continua a ruotare anche dopo il rilascio della leva di comando. Assicurarsi che il disco di taglio si sia arrestato prima di spostare o abbassare il prodotto. Se è necessario arrestare rapidamente il disco di taglio, lasciare che tocchi leggermente una superficie dura.
- Non spostare il prodotto a motore acceso.
- Tenere il prodotto con entrambe le mani. Tenere saldamente il prodotto con i pollici e le dita intorno alle impugnature di plastica dotate di isolamento. Tenere la mano destra sull'impugnatura posteriore e la mano sinistra su quella anteriore. Tutti gli operatori devono utilizzare questa presa. Non utilizzare una mototroncatrice con una sola mano.

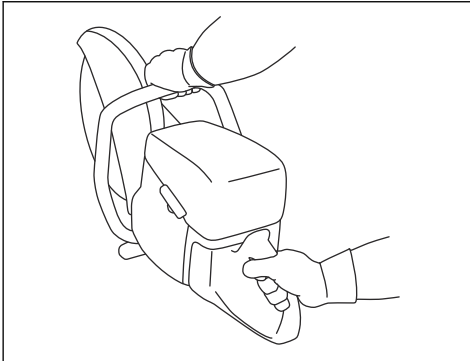

- Assicurarsi di rimanere in una posizione sicura e che il disco di taglio possa muoversi liberamente.
- Posizionarsi parallelamente al disco di taglio. Evitare di starvi immediatamente dietro. In caso di contraccolpo, la sega si sposta nel piano del disco di taglio.

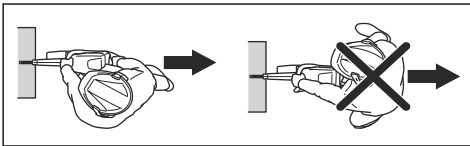

- Non allontanarsi dal prodotto se il motore è acceso. Prima di allontanarsi dal prodotto, arrestare il motore e assicurarsi che non vi sia alcun rischio di avviamento accidentale.
- Utilizzare l'impugnatura di regolazione sulla protezione lama per regolare la sezione posteriore della protezione a filo con il pezzo da tagliare. Getti e scintille provenienti dal materiale tagliato vengono quindi bloccati dalla protezione evitando così che raggiungano l'operatore. Le protezioni

dell'attrezzatura di taglio devono essere sempre installate quando il prodotto è in funzione.

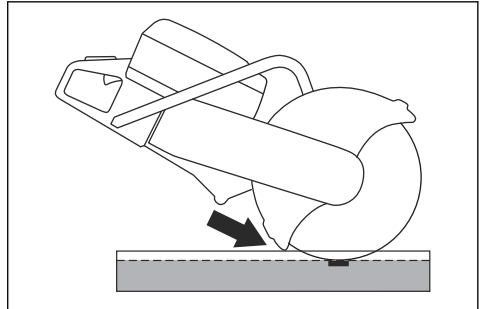

- Non tagliare con il settore di contraccolpo del disco. Fare riferimento a *Zona di contraccolpo alla pagina 73* per le istruzioni.
- Non utilizzare il prodotto finché l'area di lavoro non è sgombra e i piedi e il corpo non sono in una posizione stabile.
- Non tagliare a un'altezza superiore a quella della spalla.
- Non tagliare da una scala. Utilizzare una piattaforma o un ponteggio se occorre tagliare un oggetto posto al di sopra dell'altezza delle proprie spalle. Operare in sicurezza.

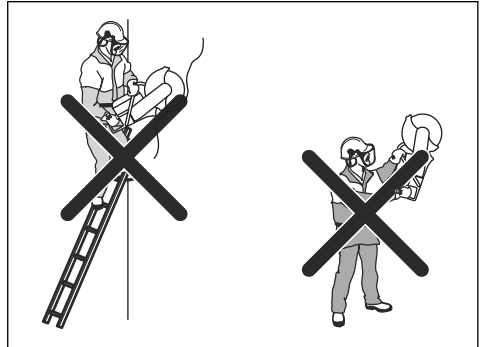

- Mantenersi a una distanza comoda dal pezzo.
- Assicurarsi che il disco di taglio possa muoversi liberamente all'avviamento del motore.
- Utilizzare il disco di taglio con cautela quando la velocità di rotazione è elevata (massima potenza). Mantenere la velocità massima fino al termine del taglio.
- Lasciare che sia il prodotto a svolgere il lavoro. Non spingere il disco di taglio.

- Abbassare il prodotto di pari passo con il disco. La pressione laterale può danneggiare il disco ed è molto pericolosa.

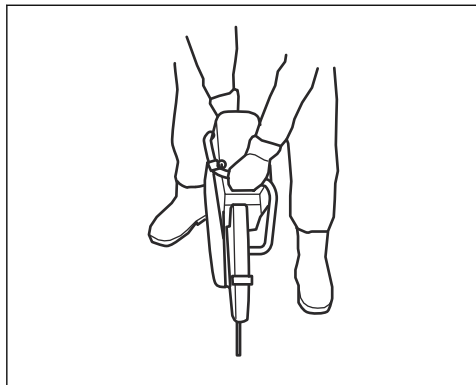

- Spostare lentamente il disco avanti e indietro per mantenere una piccola superficie di contatto fra il disco e il materiale da tagliare. In questo modo si mantiene bassa la temperatura del disco ottenendo così un taglio efficace.

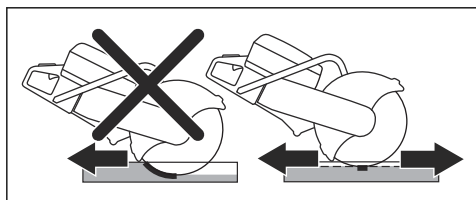

Controllo del sistema RCD.

1. Accendere il prodotto, fare riferimento a *Avviamento del prodotto alla pagina 78*.
2. Esaminare i fori di ispezione e premere il pulsante di test RCD.

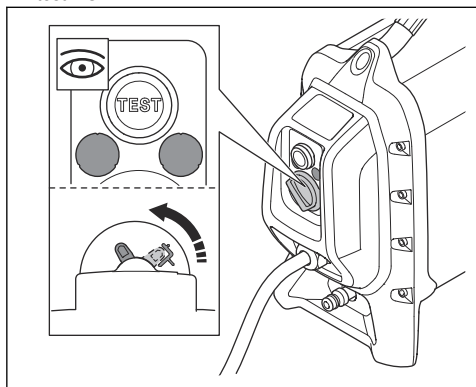

3. Accertarsi che l'RCD si muova e che si disinnesti dall'alimentatore del prodotto.

4. Ruotare la manopola di reset RCD per resettare l'RCD.

Collegamento dell'alimentazione idrica



ATTENZIONE: Utilizzare sempre l'acqua insieme al prodotto. La temperatura del prodotto viene diminuita dall'acqua anche durante il taglio a secco.



ATTENZIONE: Utilizzare la pressione dell'acqua corretta per mantenere freddi i segmenti del disco diamantato durante il taglio. I dischi diamantati per il taglio a umido non possono essere usati a secco.

1. Collegare il flessibile dell'acqua alla rete idrica. Fare riferimento a *Dati tecnici alla pagina 83* per il flusso d'acqua più basso possibile.

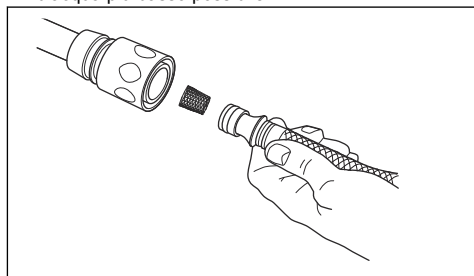

2. Premere il fermo della leva di comando per aprire la valvola dell'acqua.

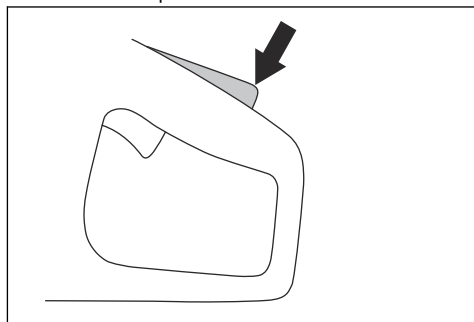

3. Regolare il flusso dell'acqua con il pollice durante l'utilizzo.

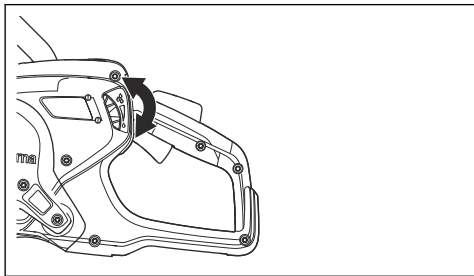

Taglio a secco



ATTENZIONE: I dischi diamantati per il taglio a secco sono consigliati solo per un utilizzo sporadico.



ATTENZIONE: Utilizzare sempre un flusso d'aria sufficiente intorno al disco di taglio per ridurre la temperatura.

1. Ruotare il pulsante di 180° per regolare la direzione dell'acqua.

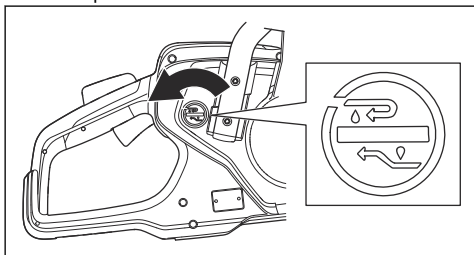

2. Premere la manopola per arrestare il flusso dell'acqua.

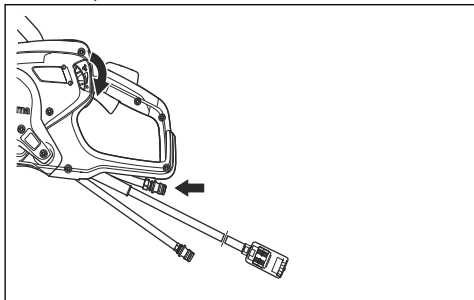

L'acqua passa attraverso il tubo di ritorno.

Avviamento del prodotto

1. Afferrare l'impugnatura posteriore con la mano destra.

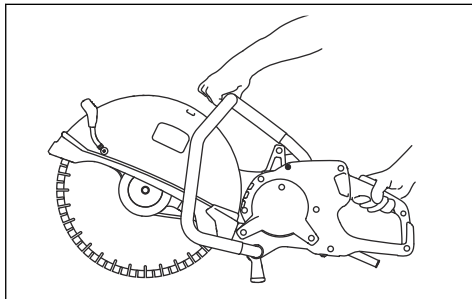

2. Premere il fermo e tenere premuta la leva di comando.
3. Lasciare il prodotto in funzione senza carico per 30 secondi.

Arresto dell'unità



AVVERTENZA: Il disco di taglio continua a ruotare anche dopo l'arresto del motore. Accertarsi che il disco di taglio possa ruotare liberamente finché non si arresta completamente. Se è necessario arrestare rapidamente il disco di taglio, lasciare che tocchi leggermente una superficie dura. Rischio di gravi lesioni.

Esistono 2 procedure per arrestare il motore.

- Rilasciare la leva di comando per arrestare il motore.

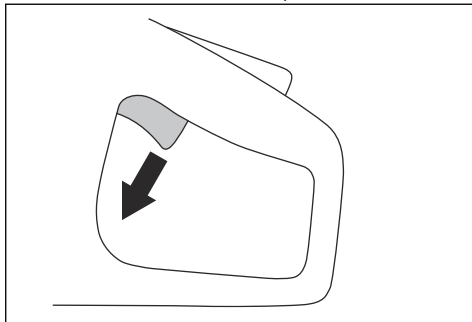

- Premere il pulsante di arresto della macchina sul gruppo di potenza. Fare riferimento al manuale dell'operatore del gruppo di potenza.

Spie sul prodotto

| Indicazione | Causa | Fase |
|--|--|--|
| 1 LED verde lampeggiante. | Il prodotto è collegato al gruppo di potenza ed è pronto per l'utilizzo. La potenza è inferiore al 70% rispetto alla potenza massima disponibile durante l'uso. | N/A |
| 2 spie verdi lampeggianti: | La potenza è del 70-90% rispetto alla potenza massima disponibile durante l'uso. | N/A |
| 3 spie verdi lampeggianti: | La velocità di taglio è ottimale. La potenza è pari al 90 % della potenza massima disponibile durante l'uso. | N/A |
| 3 spie verdi e 1 gialla lampeggianti. | La potenza diminuisce. | Ridurre il carico. |
| 3 spie verdi, 1 gialla e 1 rossa lampeggianti. | Il prodotto si è surriscaldato. | Ridurre il carico o aumentare il flusso d'acqua o il flusso d'aria per diminuire la temperatura. |
| Tutte le spie di stato lampeggiano. | Il prodotto si è surriscaldato. | Ridurre il carico o aumentare il flusso d'acqua o il flusso d'aria per diminuire la temperatura. |
| | La potenza diminuisce. | Aumentare il flusso d'acqua o il flusso d'aria per diminuire la temperatura. |
| | Il sistema è in fase di arresto automatico. | Posizionare il gruppo di potenza in un luogo con una temperatura inferiore. Sostituire il filtro dell'aria. |

Manutenzione

Introduzione



AVVERTENZA: Leggere attentamente il capitolo sulla sicurezza prima di eseguire la manutenzione del prodotto.

Per tutti gli interventi di assistenza e riparazione sul prodotto, è necessaria una formazione specifica.

Garantiamo la disponibilità per riparazioni e assistenza professionali. Se non avete acquistato il prodotto presso un rivenditore dotato di officina, informatevi sull'ubicazione della più vicina officina autorizzata.

Per le parti di ricambio, rivolgersi Husqvarna al proprio concessionario o all'addetto all'assistenza.

Programma di manutenzione

| Manutenzione | Giornaliera | Settimanalmente oppure ogni 40 ore | Una volta al mese |
|----------------------------------|-------------|------------------------------------|-------------------|
| Pulire esternamente il prodotto. | X | | |

| Manutenzione | Giornaliera | Settimanalmente oppure ogni 40 ore | Una volta al mese |
|--|-------------|------------------------------------|-------------------|
| Effettuare un'ispezione generale. | X | | |
| Assicurarsi che il fermo e la leva di comando funzionino correttamente e in modo sicuro.* | X | | |
| Controllare il disco di taglio. Verificare l'eventuale presenza di incrinature e assicurarsi che il disco di taglio non sia usurato in modo irregolare. Sostituirlo se necessario.** | X | | |
| Controllare la ruota di trascinamento. | | | X |
| Controllare la cinghia di trasmissione. | | X | |
| Controllare l'impianto dell'acqua. | X | | |
| Controllare il sistema di smorzamento delle vibrazioni.* | | X | |
| Controllare la protezione lama. | X | | |
| * Vedere <i>Dispositivi di sicurezza sul prodotto alla pagina 65.</i> | | | |
| ** Vedere <i>Installazione del disco di taglio alla pagina 71.</i> | | | |

Pulizia esterna



ATTENZIONE: Non utilizzare dispositivi di lavaggio ad alta pressione per pulire il prodotto.

- Lavare con abbondante acqua pulita il prodotto esternamente dopo ogni giornata di lavoro. Se necessario, utilizzare una spazzola.

Per effettuare un'ispezione generale

- Controllare che tutti i dadi e le viti del prodotto siano ben serrati.
- Accertarsi che i cavi del prodotto non siano in una posizione in cui possono danneggiarsi.
- Controllare la presenza di eventuali danni alle parti elettriche. Non utilizzare un prodotto con parti elettriche danneggiate.

Regolazione del tensionamento della cinghia di trasmissione

La tensione della cinghia di trasmissione è corretta quando il dado di regolazione si trova al

contrassegno sul coperchio della cinghia di trasmissione.

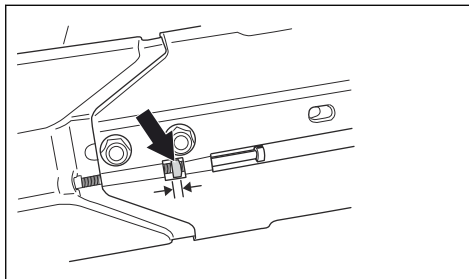

Serrare una nuova cinghia di trasmissione dopo 1 ora di funzionamento.

1. Allentare i 2 bulloni che fissano la testa di taglio al braccio di taglio.

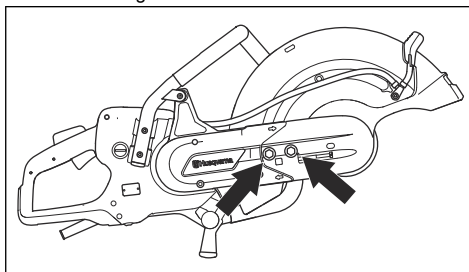

2. Ruotare le viti di regolazione finché il dado di regolazione non si trova di fronte al contrassegno sul coperchio della cinghia di trasmissione.

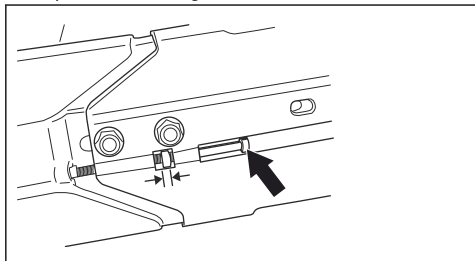

3. Utilizzare una chiave combinata e serrare i 2 bulloni che fissano la testa di taglio al braccio di taglio.

Sostituzione della cinghia di trasmissione

1. Ruotare il bullone del disco di taglio in senso antiorario con una chiave per rimuovere il disco.

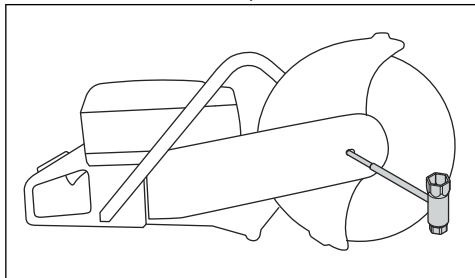

2. Allentare i 2 bulloni, quindi la vite di regolazione per allentare la tensione della cinghia.

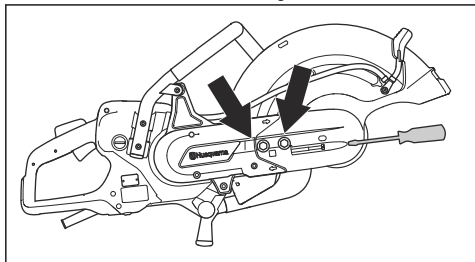

3. Rimuovere i due bulloni e il carter della cinghia.

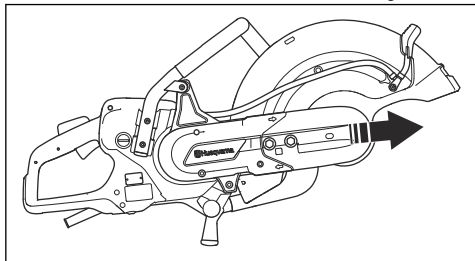

4. Smontare la cinghia dalla puleggia.

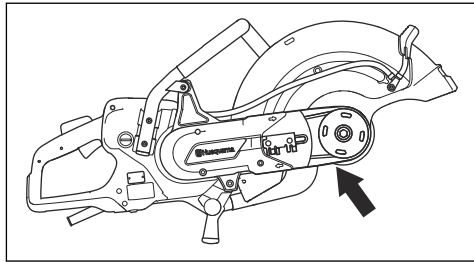

Nota: La testa di taglio può essere rimossa dal prodotto.

5. Rimuovere le 2 viti che fissano il carter della cinghia.

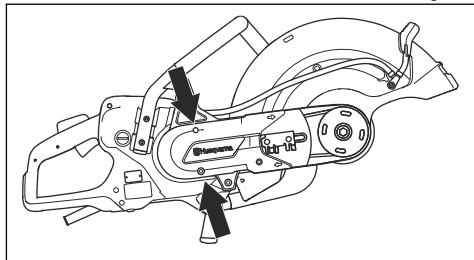

6. Rimuovere il carter della cinghia posteriore.
7. Sostituire la cinghia di trasmissione.
8. Il montaggio avviene eseguendo le operazioni nell'ordine inverso allo smontaggio. Installazione del disco di taglio, fare riferimento a *Installazione del disco di taglio alla pagina 71.*

Trasporto, stoccaggio e smaltimento

Trasporto e rimessaggio

- Fissare il prodotto durante il trasporto per evitare danni e incidenti.
- Smontare il disco di taglio prima del trasporto o dell'immagazzinamento del prodotto.
- Conservare il prodotto in un'area chiusa a chiave per impedire l'accesso a bambini o persone non autorizzate.
- Conservare i dischi di taglio in un luogo asciutto e protetto dal gelo.
- Prima dell'assemblaggio esaminare tutti i dischi, nuovi e usati, per verificare l'eventuale presenza di danni durante il trasporto e lo stoccaggio.

Smaltimento

I simboli sul prodotto o sull'imballaggio indicano che il presente prodotto non può essere trattato come rifiuto domestico. Deve essere portato presso un centro di raccolta specializzato nel recupero di apparecchiature elettriche ed elettroniche.

Trattando questo prodotto correttamente, si contribuisce a contrastare il potenziale impatto negativo sull'ambiente e sulle persone che può altrimenti sortire da una gestione impropria del prodotto come rifiuto. Per informazioni più dettagliate sul riciclaggio di questo prodotto, contattare l'autorità municipale, il servizio rifiuti domestici o il punto vendita in cui è stato acquistato.

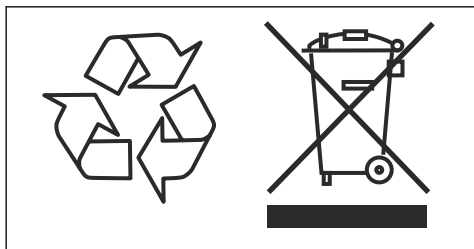

Dati tecnici

Dati tecnici

| Motore | |
|--|---|
| Motore elettrico | Alta frequenza HF |
| Funzionamento trifase, potenza del motore - kW max | 5,5 |
| Funzionamento monofase, potenza del motore - kW max | 3 |
| Monofase, V | 120-240 |
| Peso | |
| Troncatrice senza lama da taglio e pacchetto cavi, lb/kg | 21,6/9,8 |
| Alberino, albero in uscita | |
| Massimo regime alberino, giri/min | 4300 |
| Velocità periferica massima, ft/min o m/s | 18000 o 90 |
| Raffreddamento ad acqua | |
| Raffreddamento ad acqua del disco | Sì |
| Pressione consigliata dell'acqua, PSI/bar | 7-116 / 0,5-8 |
| Flusso d'acqua min. consigliato, l/min | 0,5 a una temperatura dell'acqua di 15 °C |
| Nipplo di giunzione | Tipo Gardena |
| Emissioni di rumore ¹ | |
| Livello potenza acustica, misurato dB(A) | 104 |
| Livelli acustici² | |
| Livello di pressione sonora all'orecchio dell'operatore, dB(A) | 93 |
| Livelli di vibrazioni equivalenti, a_{hveq}³ | |
| Impugnatura anteriore, m/s ² | 1,8 |
| Impugnatura posteriore, m/s ² | 1,6 |
| 1. Emissioni di rumore nell'ambiente misurate come potenza sonora (L_{WA}) in conformità alla norma EN 60745-1. I dati riportati per il livello di potenza acustica hanno una tolleranza di 3 dB(A). | |
| 2. Livello di pressione acustica in ottemperanza alla norma EN 60745-1. I dati riportati per il livello di pressione acustica hanno una tolleranza di 3 dB(A). | |
| 3. Il livello di vibrazioni equivalente, ai sensi della norma EN 60745-2-22, è calcolato come la media totale di energia ponderata nel tempo per i livelli di vibrazioni. I dati riportati per il livello di vibrazioni hanno una tolleranza di 1,5 m/s ² | |

Dimensioni consigliate del disco di taglio

| Diametro massimo del disco di taglio, poll./mm | Profondità di taglio massima, pollici (mm) | Velocità nominale del disco, giri/min | Velocità nominale del disco, ft/min o m/s | Diametro del foro al centro del disco, pollici/mm | Max. spessore del disco, pollici/mm |
|--|--|---------------------------------------|---|---|-------------------------------------|
| 16/400 | 6/155 | 4775 | 19600 o 100 | 0,79/20 o 1/25,4 | 0,2/5 |

Dichiarazione di conformità CE

Dichiarazione di conformità CE

Husqvarna AB, SE-561 82 Huskvarna, Svezia, tel:
+46-36-146500, dichiara sotto la propria esclusiva
responsabilità che il prodotto indicato:

| | |
|------------------------|--|
| Descrizione | Troncatrice portatile |
| Marchio | Husqvarna |
| Tipo/Modello | K 7000 |
| Identificazione | Numeri di serie a partire da 2020 e successivi |

è pienamente conforme alle seguenti norme e direttive
UE:

| Direttiva/norma | Descrizione |
|------------------------|---|
| 2006/42/CE | "sulle macchine" |
| 2014/30/CE | "sulla compatibilità elettromagnetica" |
| 2011/65/UE | "sulla restrizione dell'uso di sostanze pericolose" |

EN ISO 12100:2010

EN 55014-1 2017

EN 55014-2:2015

EN 61000-3-2:2014

EN 61000-3-3:2013

EN 60745-1:2009

EN 60745-2-22:2011/A11:2013

Partille, 2020-01-30

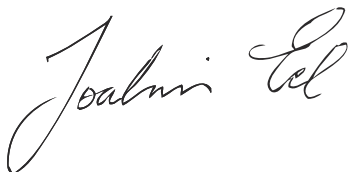

Joakim Ed

Vicepresidente, Concrete Sawing, Drilling & Light
Demolition

Husqvarna AB, Construction Division

Responsabile della documentazione tecnica



www.husqvarna.com

Instrucciones originales
Instruções originais
Istruzioni originali

1142138-30



2020-02-15