

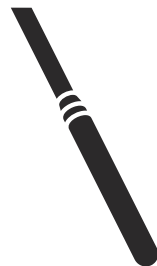

 **Husqvarna**[®]



Vibrastar 40, Vibrastar 50, Vibrastar 60

ÍNDICE

Introdução.....	2	Resolução de problemas.....	9
Segurança.....	3	Armazenamento e eliminação.....	11
Funcionamento.....	7	Especificações técnicas.....	12
Manutenção.....	8	Declaração CE de conformidade.....	14

Introdução

Descrição do produto

O produto é um vibrador de betão. O produto utiliza como fonte de alimentação um conversor de frequência ou um gerador.

Vista geral do produto

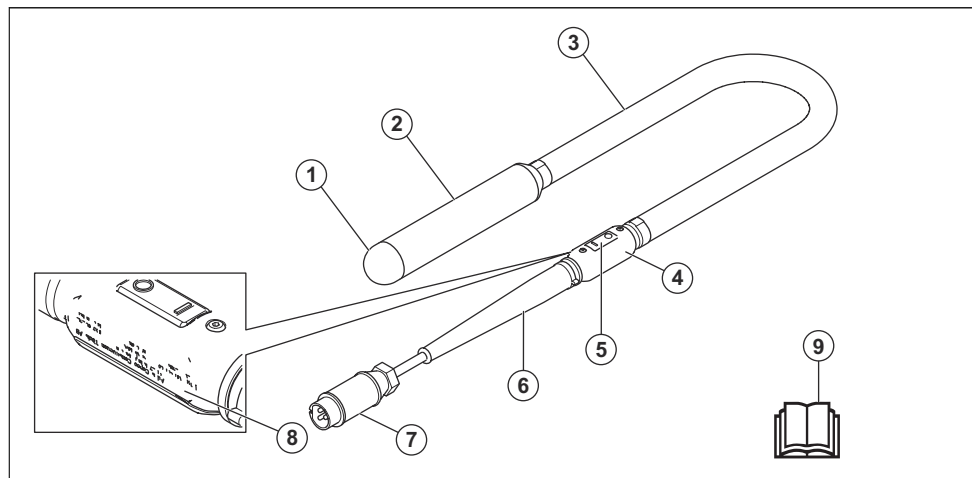

1. Tampa da extremidade
2. Cabeça do vibrador
3. Mangueira
4. Caixa de interruptores
5. Interruptor lig/desl
6. Manga de borracha
7. Cabo elétrico com ficha de alimentação
8. Placa de tipo
9. Manual do utilizador

Finalidade

Este produto foi concebido apenas para funcionamento profissional. O produto remove bolhas de ar de betão húmido. Não utilize o produto para outras tarefas.



Leia o manual com atenção e certifique-se de que compreende as instruções antes de utilizar o produto.



Utilize luvas de proteção aprovadas.



Use sempre protetores acústicos.

Símbolos no produto



AVISO: Este produto pode ser perigoso e provocar ferimentos graves ou a morte do operador ou de terceiros. Seja cuidadoso e utilize o produto corretamente.

IPX7

O produto pode ser imerso em água durante um período máximo de 30 minutos a uma profundidade entre 15 cm e 1 m.



O produto ou a respetiva embalagem não são resíduos domésticos.



Este produto está em conformidade com as diretivas aplicáveis da CE.

Nota: Os restantes símbolos/autocolantes existentes no produto dizem respeito a exigências específicas para homologação em alguns países.

Placa de tipo

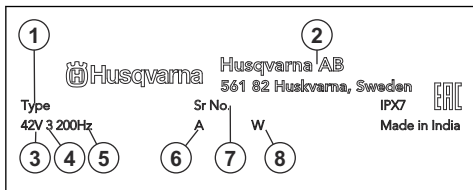

1. Tipo de produto

2. Fabricante
3. Tensão, V
4. Fase
5. Frequência, Hz
6. Corrente, A
7. Número de série
8. Potência nominal

Responsabilidade pelo produto

Como referido nas leis de responsabilidade pelo produto, não somos responsáveis por danos causados pelo nosso produto se:

- o produto tiver sido incorretamente reparado.
- o produto tiver sido reparado com peças que não sejam do fabricante ou que não sejam aprovadas pelo fabricante.
- o produto tiver um acessório que não seja do fabricante ou que não seja aprovado pelo fabricante.
- o produto não tiver sido reparado por um centro de assistência autorizado ou por uma autoridade aprovada.

Segurança

Definições de segurança

Os avisos, as precauções e as notas são utilizados para indicar partes especialmente importantes do manual.



ATENÇÃO: Utilizado no caso de existir risco de ferimento ou morte para o utilizador ou transeuntes, se não forem respeitadas as instruções do manual.



CUIDADO: Utilizado se existir risco de danos para o produto, para outros materiais ou para a área adjacente, se não forem respeitadas as instruções do manual.

Nota: Utilizado para disponibilizar informações adicionais necessárias numa determinada situação.

Avisos gerais de segurança da ferramenta eléctrica



ATENÇÃO: Leia todos os avisos de segurança, as instruções, as ilustrações e as especificações fornecidos com esta ferramenta eléctrica. O incumprimento das instruções indicadas abaixo poderá resultar em choques elétricos, incêndios e/ou ferimentos graves.

Nota: Guarde todos os avisos e instruções para referência futura. O termo "ferramenta eléctrica" nos

avisos refere-se à sua ferramenta eléctrica com ligação à corrente (com cabo) ou ferramenta eléctrica com bateria (sem cabo).

Segurança no local de trabalho

- **Mantenha a área de trabalho limpa e bem iluminada.** Áreas desarrumadas ou escuras convidam ao acidente.
- **Não maneje ferramentas eléctricas em ambientes explosivos, tal como na presença de líquidos inflamáveis, gases ou poeiras.** As ferramentas eléctricas criam faíscas que podem poeiras ou gases.
- **Mantenha as crianças e restantes pessoas afastadas enquanto maneja uma ferramenta eléctrica.** As distrações podem fazê-lo perder o controlo.

Segurança no manuseio de eletricidade

- **As fichas das ferramentas eléctricas têm de corresponder à tomada eléctrica. Nunca modifique a ficha de qualquer forma. Não use quaisquer fichas adaptadoras com ferramentas eléctricas ligadas à terra.** As fichas inalteradas e as tomadas correspondentes reduzem o risco de choque eléctrico.
- **Evite o contacto corporal com superfícies ligadas à terra, tais como tubos, radiadores, fogões e frigoríficos.** Existe um risco acrescido de choque eléctrico se o seu corpo estiver ligado à terra.

- **Não exponha ferramentas eléctricas a chuva ou condições de elevada humidade.** A entrada de água numa ferramenta eléctrica aumenta o risco de choque eléctrico.
- **Não danifique o fio eléctrico. Nunca use o fio eléctrico para transportar, puxar ou desligar a ferramenta eléctrica da tomada. Mantenha o cabo eléctrico afastado de fontes de calor, óleo, arestas afiadas ou de peças em movimento.** Fios eléctricos danificados ou emaranhados aumentam o risco de choque eléctrico.
- **Ao manejar uma ferramenta eléctrica no exterior, use uma extensão eléctrica adequada para utilização em exteriores.** A utilização de um cabo eléctrico adequado para utilização no exterior reduz o risco de choque eléctrico.
- **Se não puder evitar operar uma ferramenta eléctrica em locais húmidos, utilize uma fonte de alimentação com corta-circuito com um dispositivo de corrente residual (RDC).** A utilização de um dispositivo de corrente residual (RCD) reduz o risco de choque eléctrico.

Segurança pessoal

- **Mantenha-se alerta, tenha atenção ao que está a fazer e use o bom senso ao operar uma ferramenta eléctrica.** Não utilize uma ferramenta eléctrica se estiver cansado ou sob a influência de drogas, álcool ou medicação. Um momento de desatenção durante o manejo de ferramentas eléctricas pode resultar em lesões pessoais graves.
- **Use equipamento de protecção pessoal. Use sempre protecção ocular.** A utilização de equipamento de protecção como máscara antipoeira, calçado de segurança antiderrapante, capacete ou protetores acústicos nas condições apropriadas irá reduzir os ferimentos pessoais.
- **Prevenção de arranque não intencional. Certifique-se de que o interruptor se encontra desligado antes de ligar à fonte de alimentação e/ou à bateria, de pegar ou transportar a ferramenta.** Transportar ferramentas eléctricas com o dedo no interruptor ou ligar ferramentas eléctricas à corrente eléctrica com o interruptor ligado é um convite aos acidentes.
- **Remova qualquer chave de ajuste ou chave de porcas antes de ligar a ferramenta à corrente eléctrica.** Uma chave de porcas ou uma chave ligada a uma peça em rotação da ferramenta eléctrica pode resultar em lesões pessoais.
- **Não se debruce. Mantenha o equilíbrio e os pés sempre bem assentes.** Isto permite um melhor controlo da ferramenta eléctrica em situações inesperadas.
- **Vista-se adequadamente. Não use peças de roupa soltas ou jóias. Mantenha o cabelo e roupas longe de quaisquer peças em movimento.** Roupas soltas, jóias ou cabelo comprido podem ser apanhados nas peças em movimento.
- **Se forem fornecidos dispositivos para a ligação de equipamentos de extração e de recolha de poeiras,**

assegure-se de que estes estão ligados e são utilizados corretamente. A utilização da recolha de poeiras pode reduzir os riscos relacionados com poeiras.

- **Siga sempre os princípios de segurança das ferramentas, mesmo que já esteja familiarizado com as ferramentas, devido à utilização frequente das mesmas.** Uma ação descuidada pode provocar ferimentos graves numa fração de segundo.

Utilização e manutenção de ferramentas eléctricas

- **Não force a ferramenta eléctrica. Use a ferramenta eléctrica correcta para a sua aplicação.** A ferramenta eléctrica correcta fará um trabalho melhor e mais seguro ao ritmo para o qual foi desenhada.
- **Não use a ferramenta eléctrica se o interruptor não ligar ou desligar.** Qualquer ferramenta eléctrica que não possa ser controlada com o interruptor é perigosa e tem de ser reparada.
- **Desligue a ficha da fonte de alimentação eléctrica e/ou retire a bateria, se amovível, da ferramenta eléctrica antes de efetuar qualquer ajuste, mudar acessórios ou guardar ferramentas eléctricas.** Estas medidas de prevenção reduzem o risco de ligar a ferramenta eléctrica acidentalmente.
- **Guarde ferramentas eléctricas que não estão na ser utilizadas fora do alcance das crianças e não permita que qualquer pessoa não familiarizada com a ferramenta eléctrica ou com as suas instruções maneje a ferramenta eléctrica.** As ferramentas eléctricas são perigosas nas mãos de utilizadores inexperientes.
- **Efetue a manutenção das ferramentas eléctricas e dos acessórios. Verifique quanto a desalinhamentos ou bloqueio de peças móveis, danos de peças e qualquer outra condição que possa afectar o funcionamento da ferramenta eléctrica. Se estiver danificada, repare a ferramenta eléctrica antes de a usar.** Muitos acidentes são causados por ferramentas eléctricas com má manutenção.
- **Mantenha as ferramentas de corte afiadas e limpas.** Ferramentas de corte com as zonas de corte afiadas e bem mantidas têm menos probabilidades de bloquear e são mais fáceis de controlar.
- **Use a ferramenta eléctrica, acessórios e brocas, etc. de acordo com estas instruções, tomando em consideração as condições de funcionamento e o trabalho a ser executado.** A utilização da ferramenta eléctrica para operações diferentes das previstas pode resultar numa situação perigosa.
- **Mantenha os punhos e as superfícies onde se segura secos, limpos e sem óleo nem massa lubrificante.** As superfícies onde se segura e os punhos escorregadios não permitem um controlo e um manuseamento seguros do produto em situações inesperadas.

Assistência

- **Garanta que a manutenção da sua ferramenta elétrica é efetuada por um técnico de reparações qualificado e que utilize apenas peças de substituição idênticas.** Isto irá assegurar que a segurança das ferramentas elétricas é mantida.
- **Nunca deve efetuar a manutenção de baterias danificadas.** A manutenção das baterias deve ser efetuada apenas pelo fabricante ou por prestadores de serviços autorizados.

Instruções de segurança gerais



ATENÇÃO: Leia as instruções de aviso que se seguem antes de utilizar o produto.

- Se o utilizador não for cuidadoso ou se o produto for utilizado de forma incorreta, este produto é uma ferramenta perigosa. Este produto pode provocar ferimentos graves ou a morte do operador ou terceiros. Antes de utilizar o produto, é necessário ler e compreender o conteúdo deste manual do utilizador.
- Guarde todas as instruções e avisos.
- Cumpra todas as leis e regulamentos aplicáveis.
- O operador e a entidade patronal do operador têm de conhecer e evitar os riscos durante o funcionamento do produto.
- Não permita que o produto seja utilizado por pessoas que não tenham lido e compreendido o conteúdo do manual do utilizador.
- Não utilize o produto a menos que tenha recebido formação prévia. Certifique-se de que todos os operadores receberam formação.
- Não deixe uma criança utilizar o produto.
- Permita a utilização do produto apenas a pessoas autorizadas.
- O operador é responsável por acidentes que ocorrem a terceiros ou à respetiva propriedade.
- Não utilize o produto se estiver cansado, doente ou sob a influência de álcool, drogas ou medicamentos.
- Seja sempre cuidadoso e use o seu senso comum.
- Este produto produz um campo eletromagnético durante o funcionamento. Em determinadas circunstâncias, este campo pode interferir com o funcionamento de implantes médicos ativos ou passivos. Para diminuir o risco de ferimentos graves ou fatais, recomendamos que os portadores de implantes médicos consultem o seu médico e o fabricante do implante antes de utilizar este produto.
- Mantenha o produto limpo. Certifique-se de que pode ler claramente os sinais e os autocolantes.
- Não utilize o produto se este apresentar algum defeito.
- Não efetue modificações neste produto.

- Não utilize o produto se existir a possibilidade de outras pessoas terem efetuado modificações no mesmo.

Instruções de segurança para funcionamento



ATENÇÃO: Leia as instruções de aviso que se seguem antes de utilizar o produto.

- Certifique-se de que sabe como desligar o produto rapidamente em caso de emergência.
- O utilizador tem de ter a força física necessária para utilizar o produto em segurança.
- Use equipamento de proteção pessoal. Consulte *Equipamento de proteção pessoal na página 6*.
- Certifique-se de que se encontram no local de trabalho apenas pessoas autorizadas.
- Mantenha a área de trabalho limpa e iluminada.
- Certifique-se de que está numa posição segura e estável durante o funcionamento.
- Certifique-se de que não existe o risco de queda do utilizador ou do produto.
- Confirme que não existe massa lubrificante ou óleo no punho.
- Não utilize o produto em zonas onde possam ocorrer incêndios ou explosões.
- O produto pode causar a projeção de objetos a alta velocidade. Certifique-se de que todas as pessoas na área de trabalho utilizam equipamento de proteção pessoal aprovado. Retire os objetos soltos da área de trabalho.
- Antes de se afastar, pare o produto e desligue a fonte de alimentação.
- Certifique-se de que a tensão da tomada de alimentação coincide com a tensão indicada na etiqueta de tipo do produto.
- Certifique-se de que as roupas, os cabelos compridos e as joias não ficam presos nas peças móveis.
- Não se sente no produto.
- Não bata no produto.
- Certifique-se de que não existe a possibilidade de alguém ficar preso ou tropeçar nos cabos, nas mangueiras e nos eixos na área de trabalho.
- Antes de utilizar o produto, descubra se existem fios, cabos ou outras fontes de eletricidade ocultos. Não utilize o produto a menos que saiba que se encontra numa área de trabalho segura.

Segurança da vibração



ATENÇÃO: Leia as instruções de aviso que se seguem antes de utilizar o produto.

- Durante o funcionamento do produto, as vibrações passam do produto para o operador. A utilização regular e frequente do produto pode provocar ou aumentar o grau de ferimentos no operador. Podem ocorrer lesões nos dedos, mãos, pulsos, braços, ombros e/ou nervos e no fornecimento de sangue ou outras partes do corpo. Os ferimentos podem ser incapacitantes e/ou permanentes e podem aumentar gradualmente durante semanas, meses ou anos. As possíveis lesões incluem danos no sistema circulatório, no sistema nervoso, nas articulações e noutras estruturas do corpo.
- Os sintomas podem ocorrer durante a utilização do produto ou noutras alturas. Se tiver sintomas e continuar a utilizar o produto, os sintomas podem aumentar ou tornar-se permanentes. Se estes ou outros sintomas ocorrerem, procure assistência médica:
 - Dormência, perda de sensibilidade, formigueiro, pontadas, dor, ardor, palpitações, vibração, rigidez, descoordenação, perda de força, alterações na cor ou estado da pele.
- Os sintomas podem aumentar com temperaturas frias. Utilize vestuário quente e mantenha as mãos quentes e secas quando utilizar o produto em ambientes frios.
- Efetue a manutenção e utilize o produto conforme indicado no manual do utilizador, para manter um nível de vibração correto.
- O produto está equipado com um sistema antivibração que reduz as vibrações dos punhos para o operador. Deixe o produto realizar o trabalho. Não empurre o produto com força. Segure o produto ligeiramente pelos punhos, mas certifique-se de que o controla e o utiliza em segurança. Não empurre os punhos até aos batentes mais do que o necessário.
- Mantenha as mãos apenas no punho ou nos punhos. Mantenha todas as outras partes do corpo afastadas do produto.
- Pare imediatamente o produto se ocorrerem subitamente vibrações fortes. Não continue a utilização antes de eliminar a causa do aumento de vibrações.

Segurança contra poeiras



ATENÇÃO: Leia as instruções de aviso que se seguem antes de utilizar o produto.

- O funcionamento do produto pode provocar a libertação de poeiras para o ar. As poeiras podem provocar ferimentos graves e problemas de saúde permanentes. A poeira de sílica é considerada nociva por várias autoridades. Estes são alguns exemplos de problemas de saúde:
 - As doenças pulmonares fatais, bronquite crónica, silicose e fibrose pulmonar
 - Cancro

- Malformações congénitas
- Inflamação da pele
- Utilize o equipamento correto para diminuir a quantidade de poeiras e fumos no ar e para diminuir a poeira no equipamento de trabalho, vestuário, partes do corpo e superfícies. Exemplos desse equipamento são os sistemas de recolha de poeiras e os jatos de água para captar a poeira. Sempre que possível, reduza a poeira na fonte. Certifique-se de que o equipamento está instalado e é utilizado corretamente e de que é efetuada a manutenção regular.
- Utilize proteção respiratória aprovada. Certifique-se de que a proteção respiratória é aplicável aos materiais perigosos na área de trabalho.
- Certifique-se de que o fluxo de ar no local de trabalho é suficiente.
- Se possível, aponte o escape do produto para onde não possa provocar a libertação de poeiras para o ar.

Segurança de ruído



ATENÇÃO: Leia as instruções de aviso que se seguem antes de utilizar o produto.

- Os níveis de ruído elevados e a exposição prolongada ao ruído podem provocar perda da capacidade auditiva.
- Para manter o nível de ruído no mínimo, efetue a manutenção e utilize o produto conforme indicado no manual do utilizador.
- Utilize protetores acústicos aprovados enquanto utiliza o produto.
- Verifique se ouve os sinais de aviso e vozes quando está a utilizar os protetores acústicos. Retire os protetores acústicos quando o produto estiver parado, salvo se for necessária proteção auditiva para o nível de ruído na área de trabalho.

Equipamento de proteção pessoal



ATENÇÃO: Leia as instruções de aviso que se seguem antes de utilizar o produto.

- Utilize sempre equipamento de proteção pessoal aprovado ao utilizar o produto. O equipamento de proteção pessoal não previne totalmente os ferimentos mas diminui a respetiva gravidade em caso de acidente. Obtenha ajuda junto do seu concessionário para selecionar o equipamento de proteção pessoal correto.
- Verifique regularmente o estado do equipamento de proteção pessoal.
- Utilize um capacete de proteção aprovado.
- Utilize protetores acústicos aprovados.
- Utilize proteção respiratória aprovada.

- Utilize proteção ocular aprovada com proteção lateral.
- Utilize luvas de proteção.
- Use botas com biqueira de aço e sola antidesslizante.
- Utilize vestuário de trabalho aprovado, ou vestuário justo equivalente com mangas compridas e pernas compridas.

Instruções de segurança para manutenção



ATENÇÃO: Leia as instruções de aviso que se seguem antes de utilizar o produto.

- Se a manutenção não for realizada de forma correta e regular, o risco de ferimentos e danos no produto aumenta.
- Use equipamento de proteção pessoal. Consulte *Equipamento de proteção pessoal na página 6*.

- Limpe o produto para remover materiais perigosos antes de efetuar a manutenção.
- Desligue o produto da fonte de alimentação antes de proceder à manutenção.
- Não modifique o produto. As alterações no produto que não sejam aprovadas pelo fabricante podem provocar ferimentos graves ou morte.
- Utilize sempre acessórios e peças sobresselentes originais. Os acessórios e as peças sobresselentes que não sejam aprovados pelo fabricante podem provocar ferimentos graves ou morte.
- Substitua as peças danificadas, gastas ou partidas.
- Realize apenas tarefas de manutenção indicadas neste manual do utilizador. A manutenção deve ser realizada por uma oficina autorizada.
- Após a manutenção, verifique o nível de vibração no produto. Se não estiver correto, contacte uma oficina autorizada.
- Leve o produto regularmente a uma oficina autorizada para realizar a manutenção.

Funcionamento

Introdução



ATENÇÃO: Certifique-se de que lê e compreende o capítulo sobre segurança antes de usar o produto.

Ligar e desligar o motor

1. Ligue o produto a uma fonte de alimentação.
2. Certifique-se de que o interruptor ON/OFF está na posição "OFF".
3. Ligue a fonte de alimentação.
4. Coloque o interruptor ON/OFF na posição "ON" para ligar o produto.
5. Coloque o interruptor ON/OFF na posição "OFF" para parar o produto.
6. Desligue a fonte de alimentação.

Utilizar o produto



CUIDADO: Não utilize o produto para mover betão para o lado.

1. Coloque o betão em camadas com a mesma espessura, entre 30 e 50 cm/12 e 19 pol. (B).

2. Coloque a cabeça do vibrador a aproximadamente 15 cm/6 pol. (A) de profundidade, na camada inferior de betão mais próxima. Isto faz com que as camadas de betão se misturem corretamente.

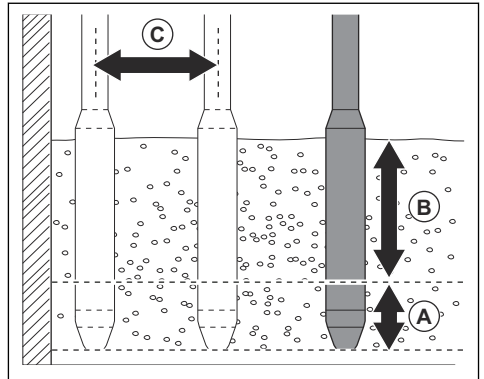

3. Aguarde cerca de 10-20 segundos até que a superfície em torno da cabeça do vibrador fique brilhante e não existam bolhas de ar na superfície.

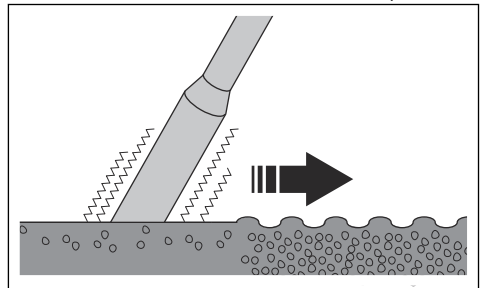

- Retire a cabeça do vibrador lentamente para permitir que o betão encha o orifício da cabeça do vibrador.
- Coloque a cabeça do vibrador no betão a uma distância de 30-50 cm/12-19 pol. (C) do local onde a colocou anteriormente.
- Repita os passos 4 e 5 várias vezes. Continue até remover na totalidade as bolhas de ar da área do betão.

Manutenção

Introdução



ATENÇÃO: Certifique-se de que leu e compreendeu o capítulo sobre segurança antes de realizar tarefas de manutenção no produto.

Limpar o produto



CUIDADO: Não utilize uma máquina de lavar de alta pressão para limpar o produto.

- Utilize água corrente de uma mangueira para limpar o produto.
- Após cada operação, remova o betão da superfície do produto antes de ficar duro.
- Remova a massa lubrificante e o óleo do punho.

Retirar a cabeça do vibrador

- Coloque a cabeça do vibrador num torno para tubos e aperte totalmente o torno para tubos.
- Retire o grampo da mangueira. Elimine o grampo.
- Puxe a mangueira para a desligar do bocal da mangueira.
- Afaste a proteção da mangueira de borracha dos terminais.
- Corte e elimine o isolamento térmico e desligue os terminais.

Examinar o desgaste na cabeça do vibrador

- Substitua a tampa da extremidade e o tubo do estator se o diâmetro for inferior aos valores indicados na tabela.

Vibração de betão	Desgaste da tampa da extremidade	Desgaste do tubo do estator
Vibrastar 40, diâmetro externo, mm/pol.	37/1,45	37,5/1,47
Vibrastar 50, diâmetro externo, mm/pol.	45/1,77	45,5/1,79

Vibração de betão	Desgaste da tampa da extremidade	Desgaste do tubo do estator
Vibrastar 60, diâmetro externo, mm/pol.	55/2,16	55,5/2,18

Desmontar e montar a cabeça do vibrador

- Retire a tampa da extremidade do tubo do estator.

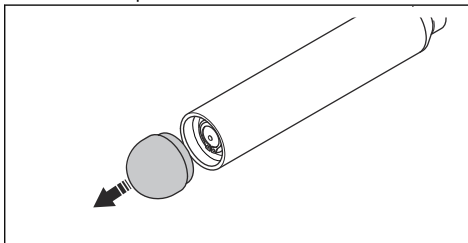

Nota: A tampa da extremidade tem uma rosca à direita.

- Utilize os extratores do rotor para retirar o rotor completo do tubo do estator.

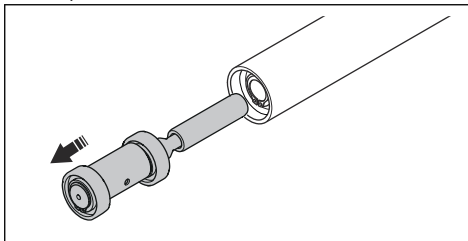

3. Retire o anel (A), os rolamentos (B) e os elementos excêntricos (C) do rotor.

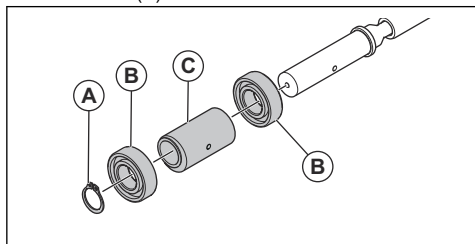

4. Monte a cabeça do vibrador na sequência inversa.

Instalar a cabeça do vibrador

1. Ligue os terminais e instale um novo isolamento térmico.
2. Coloque a proteção da mangueira de borracha nos terminais.
3. Ligue a mangueira ao bocal da mangueira.
4. Coloque um grampo novo na mangueira.

Resolução de problemas

Problema	Causa	Inspeção	Solução
O vibrador interno não arranca.	A fonte de alimentação não está ligada.	N/A	Ligue a fonte de alimentação.
	Não existe energia na tomada.	Verifique a tensão de cada fase na tomada.	Substitua ou repare a tomada.
	Os cabos na mangueira estão danificados.	Verifique a resistência do produto.	Substitua os cabos danificados.
	Os cabos da cabeça do vibrador estão danificados.	Verifique a resistência da cabeça do vibrador.	Solicite a um centro de assistência aprovado pela Husqvarna que efetue a reparação da cabeça do vibrador.
	O interruptor ON/OFF está avariado.	Verifique a resistência do produto ao colocar o interruptor ON/OFF nas posições "ON" e "OFF".	Substitua o interruptor ON/OFF.
A fonte de alimentação para quando o produto é ligado.	A carga é demasiado elevada para a fonte de alimentação.	Consulte as informações na etiqueta de tipo do produto. Certifique-se de que está a utilizar o tipo de fonte de alimentação correto.	Certifique-se de que existe potência suficiente para a fonte de alimentação e para o produto.
	A cabeça do motor do vibrador está defeituosa.	Verifique o isolamento da ligação à terra da cabeça do vibrador.	Caso seja necessário, substitua o tubo do estator.

Problema	Causa	Inspecção	Solução
O produto desliga-se após um curto período de tempo.	A cabeça do vibrador aquece demasiado devido ao tempo excessivo de vibração fora do betão.	N/A	Retire a cabeça do vibrador do betão e deixe-a arrefecer. Não utilize a cabeça do vibrador durante muito tempo sem carga.
	A carga é demasiado elevada para o produto porque a cabeça do vibrador é demasiado grande.	Verifique o espaço entre o produto e as barras de reforço.	Certifique-se de que o diâmetro do produto se adequa ao espaço entre as barras de reforço. A cabeça do vibrador não pode tocar nas barras de reforço.
	O produto utiliza demasiada potência. Tensão de entrada demasiado baixa.	Verifique a tensão de entrada da fonte de alimentação.	Utilize um cabo de extensão apropriado. Mude o tipo de fonte de alimentação.
	O produto utiliza demasiada potência porque o motor da cabeça do vibrador está defeituoso.	Verifique o isolamento da ligação à terra da cabeça do vibrador.	Caso seja necessário, substitua o tubo do estator.
		Consulte as informações na etiqueta de tipo do produto. Certifique-se de que está a utilizar o tipo de fonte de alimentação correto.	Certifique-se de que existe potência suficiente para a fonte de alimentação e para o produto.
O produto utiliza demasiada potência porque os rolamentos da cabeça do vibrador estão gastos.	Meça a potência de entrada quando utilizar o produto fora do betão.	Desmonte a cabeça do vibrador e substitua os rolamentos.	
O produto funciona a uma velocidade demasiado baixa.	A carga é demasiado elevada para a fonte de alimentação.	Consulte as informações na etiqueta de tipo do produto. Certifique-se de que está a utilizar o tipo de fonte de alimentação correto.	Certifique-se de que existe potência suficiente para a fonte de alimentação e para o produto.
	O produto funciona em 2 fases e não em 3. 1 dos cabos na mangueira ou na caixa de interruptores está danificado.	Verifique a resistência do produto.	Verifique e substitua o cabo danificado.
	O produto funciona em 2 fases e não em 3. 1 dos pinos da tomada ou da ficha está queimado devido a faíscas.	Verifique visualmente se o produto apresenta sinais de danos.	Substitua a tomada de alimentação ou a ficha de alimentação.
	Utilização de uma fonte de alimentação de 60 Hz numa rede de 50 Hz.	Verifique a etiqueta de tipo da fonte de alimentação.	Utilize uma fonte de alimentação apropriada.
O DDR dispara.	O cabo de alimentação ou a ficha de alimentação estão defeituosos.	N/A	Substitua o cabo de alimentação ou a ficha de alimentação.
	O conversor de frequência está defeituoso.	N/A	Substitua o conversor de frequência.

Armazenamento e eliminação

Armazenamento

- Limpe o produto antes de o armazenar.
- Mantenha o produto num local seco e sem gelo.
- Mantenha o produto numa área trancada para impedir o acesso a crianças ou pessoas que não disponham de aprovação.

Eliminação do produto

- Respeite os requisitos de reciclagem locais e os regulamentos aplicáveis.
- Quando o produto deixar de ser utilizado, envie-o para um revendedor ou elimine-o numa localização de reciclagem.

Especificações técnicas

Especificações técnicas

	Vibrastar 40	Vibrastar 50	Vibrastar 60
Desempenho			
Tensão, V	42	42	42
Fases	3	3	3
Frequência, Hz	200	200	200
Potência, W	200	440	640
Amperagem, (A) 42 V	4,0	8,0	11,0
Velocidade, rpm	12000	12000	12000
Força centrífuga (sem carga)	1200	2100	3200
Aceleração, g/oz	67/2,36	69/2,43	64/2,25
Incerteza da aceleração efetiva ponderada (K) m/s^2 ¹	1,80 ⁽¹⁾	3,28 ⁽²⁾	3,23 ⁽²⁾
Incerteza (K)	0,36	0,38	0,52
Amplitude dupla, mm/pol.	0,84/0,0330	0,86/0,0338	0,78/0,0307
Dimensões			
Diâmetro, mm/pol.	40/1,57	50/1,96	60/2,36
Comprimento, m/pés	255/10,03	284/11,18	330/12,99
Peso da cabeça do vibrador, kg/lb	1,84/4,05	3,06/6,74	5,10/11,24
Peso total, kg/lb	8,4/18,51	13,0/28,66	15/33,06
Comprimento da mangueira de proteção, m/pés	5/16,4	5/16,4	5/16,4
Comprimento do cabo, m/pés	10/32,8	10/32,8	10/32,8
Emissões de ruído²			
Nível de pressão sonora L_p ao nível do ouvido do operador, dB (A)	75	76	84
Nível de potência sonora L_W medido, dB (A), rel. 1 pW	95	95	95

Declaração de ruído e vibração

Estes valores declarados foram obtidos através de testes laboratoriais de acordo com a diretiva ou as normas indicadas e são adequados para comparação com os valores declarados de outros produtos testados de acordo com a mesma diretiva ou as mesmas

normas. Estes valores declarados não são adequados para utilização em avaliações de risco e os valores medidos em locais de trabalho individuais podem ser superiores. Os valores de exposição reais e o risco de danos sofridos por um utilizador individual são únicos e dependem da forma como o utilizador trabalha, do material onde o produto é utilizado, bem como do tempo

¹ Aceleração efetiva ponderada medida em água alimentada com um CF11M⁽¹⁾, e CF67T⁽²⁾ a 2 m da vareta (m/s^2), em conformidade com as normas EN ISO 5349 e EN ISO 20643.

² Nível de ruído medido no ar a 1 m do produto, em conformidade com a norma EN ISO 3744. Incerteza: ± 3 dB

de exposição e da condição física do utilizador, e do estado do produto.

Declaração CE de conformidade

Declaração CE de conformidade

A **Husqvarna AB**, SE-561 82 Huskvarna, Suécia, tel.:
+46-36-146500, declara, sob sua inteira
responsabilidade, que o produto:

Descrição	Equipamento do vibrador de betão
Marca	Husqvarna
Tipo/Modelo	CF 11M, CF 25M, CF 25T, CF 67T, CF 67TCI4P + AX 36, AX 40, AX 48, AX 56, AX 65, AX 90, Vibrastar 40, Vibrastar 50, Vibrastar 60
Identificação	Números de série referentes a 2020 e posteriores

está em plena conformidade com as seguintes diretivas
e regulamentos da UE:

Diretiva/Regulamento	Descrição
2006/42/CE	"relativa a máquinas"
2014/30/UE	"relativa à compatibilidade eletromagnética"

e que as seguintes normas harmonizadas e/ou
especificações técnicas são aplicadas;

EN 60204-1:2006+A1:2009

EN 60034-1:2011

EN 61558-1:2005+A1:2009

EN 12649:2008+A1:2011

Partille, 2020-02-28



Martin Huber

Diretor de I&D, Superfícies e pisos de betão

Husqvarna AB, divisão de Construção

Responsável pela documentação técnica

Declaração CE de conformidade

A **Husqvarna AB**, SE-561 82 Huskvarna, Suécia, tel.:
+46-36-146500, declara, sob sua inteira
responsabilidade, que o produto:

Descrição	Equipamento do vibrador de betão
Marca	Husqvarna
Tipo/Modelo	CFD 67, CFG 25, CFG 67 + AX 36, AX 40, AX 48, AX 56, AX 65, AX 90, Vibrastar 40, Vibrastar 50, Vibrastar 60
Identificação	Números de série referentes a 2020 e posteriores

está em plena conformidade com as seguintes diretivas
e regulamentos da UE:

Diretiva/Regulamento	Descrição
2006/42/CE	"relativa a máquinas"
2014/30/UE	"relativa à compatibilidade eletromagnética"

e que as seguintes normas harmonizadas e/ou
especificações técnicas são aplicadas;

EN 12649:2008+A1:2011

Partille, 2020-02-28



Martin Huber

Diretor de I&D, Superfícies e pisos de betão

Husqvarna AB, divisão de Construção

Responsável pela documentação técnica



www.husqvarnacp.com

Instruções originais

1140666-59



2020-03-30