

Bruksanvisning **K 3600 MKII**



Läs igenom bruksanvisningen noggrant och förstå innehållet innan du använder maskinen.

Svenska

SYMBOLFÖRKLARING

Symbolförklaring

VARNING! Maskinen kan felaktigt eller slarvigt använd vara ett farligt redskap, som kan orsaka allvarliga skador eller dödsfall för användaren eller andra.



Läs igenom bruksanvisningen noggrant och förstå innehållet innan du använder maskinen.



Använd alltid:

- Godkänd skyddshjälm
- Godkända hörselskydd
- Skyddsglasögon eller visir



Denna produkt överensstämmer med gällande EG-direktiv.



Övriga på maskinen angivna symboler/dekaler avser specifika krav för certifieringar på vissa marknader.

Koppla alltid isär maskinen från hydraulslangarna före kontroll och/eller underhåll av maskinen.

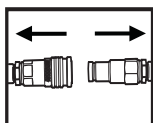

Använd alltid godkända skyddshandskar.

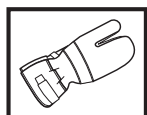

Regelbunden rengöring krävs.

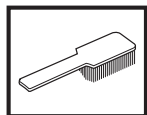

Okulär kontroll.



Skyddsglasögon eller visir måste användas.



INNEHÅLL

Innehåll

SYMBOLFÖRKLARING

Symbolförklaring	2
------------------------	---

INNEHÅLL

Innehåll	3
----------------	---

VAD ÄR VAD?

Vad är vad på kapmaskinen?	4
----------------------------------	---

SÄKERHETSINSTRUKTIONER

Åtgärder före användning av ny kapmaskin	5
--	---

Personlig skyddsutrustning	5
----------------------------------	---

Maskinens säkerhetsutrustning	5
-------------------------------------	---

Kontroll, underhåll och service av maskinens säkerhetsutrustning	6
---	---

Allmänna säkerhetsinstruktioner	7
---------------------------------------	---

Allmänna arbetsinstruktioner	7
------------------------------------	---

INSTÄLLNINGAR OCH JUSTERINGAR

Drivning	10
----------------	----

Montering av klinga	10
---------------------------	----

Hydraulslangar	12
----------------------	----

Vattenslang	12
-------------------	----

Vattentillförsel	12
------------------------	----

Vattendosering	12
----------------------	----

START OCH STOPP

Start och stopp	13
-----------------------	----

UNDERHÅLL

Underhåll	14
-----------------	----

Demontering av komplett styrrulle	14
---	----

Montering av komplett styrrulle	14
---------------------------------------	----

Drivhjul	14
----------------	----

Byte av stödrullar/styrrullar	15
-------------------------------------	----

Reomläggning av klingan	15
-------------------------------	----

Kopplingar	15
------------------	----

Hydraulslangar	15
----------------------	----

Underhållsschema	16
------------------------	----

Klingor i överensstämmelse med EN13236	16
--	----

FELSÖKNING

Mekanik	17
---------------	----

TEKNISKA DATA

Förlängning av hydraulslangar	18
-------------------------------------	----

EG-försäkran om överensstämmelse	19
--	----

VAD ÄR VAD?

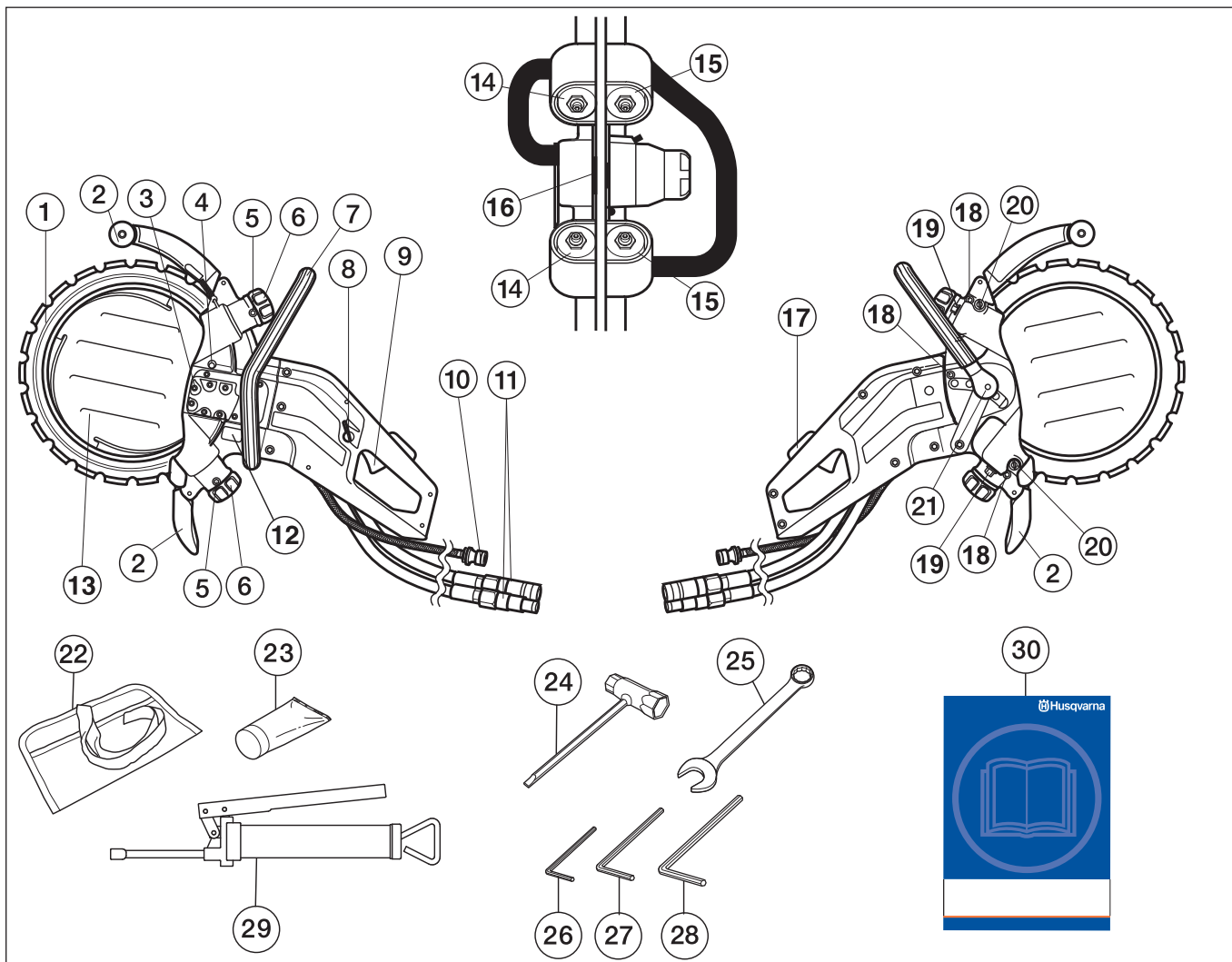

Vad är vad på kapmaskinen?

- | | | | |
|----|-------------------------------|----|--|
| 1 | Diamantklinga | 16 | Drivhjul |
| 2 | Klingskydd/stänkskydd | 17 | Pådragsspärr och TILL/FRÅN-ventil för vatten |
| 3 | Hydraulmotor | 18 | Kåpskruvar |
| 4 | Spärrknapp för drivhjul | 19 | Låsmuttrar för stödrullarna |
| 5 | Smörjnipllar | 20 | Justerskruvar |
| 6 | Ratt för styrrullar | 21 | Spärrknapp för främre handtaget |
| 7 | Främre handtag (justerbart) | 22 | Verktygsväska |
| 8 | Vattenjusteringsreglage | 23 | Lagerfett |
| 9 | Pådrag | 24 | Kombinyckel |
| 10 | Vattenanslutning | 25 | 19 mm kombinationsnyckel |
| 11 | Kopplingar för hydraulslangar | 26 | 4 mm insexnyckel |
| 12 | Typskylt | 27 | 5 mm insexnyckel |
| 13 | Vattendisk | 28 | 6 mm insexnyckel |
| 14 | Stödrullar | 29 | Fettspruta |
| 15 | Styrrullar | 30 | Bruksanvisning |

SÄKERHETSINSTRUKTIONER

Åtgärder före användning av ny kapmaskin

- Detta är en hydrauliskt driven kapmaskin, avsedd för frihandskapning. Maskinen ska anslutas till ett hydraulaggregat som har ett oljeflöde på 35-42 liter/min och ett maximalt tryck på 150 bar
- Läs igenom bruksanvisningen noggrant.
- Kontrollera kapskivans montering, se kapitel "Montering".

Låt din Husqvarna-återförsäljare kontrollera kapmaskinen och göra nödvändiga inställningar och reparationer.



WARNING! Under inga förhållanden får maskinens ursprungliga utformning ändras utan tillstånd från tillverkaren. Använd alltid originaltillbehör. Icke auktoriserade ändringar och/eller tillbehör kan medföra allvarliga skador eller dödsfall för föraren eller andra.



WARNING! Användning av produkter som skär, slipar, borrar, finslipar eller formar material kan generera damm och ångor som kan innehålla skadliga kemikalier. Ta reda på hur det material som du arbetar med är beskaffat och bär lämplig ansikts- eller andningsmask. En kapmaskin kan felaktigt eller slarvigt använd vara ett farligt redskap, som kan orsaka allvarlig, till och med livshotande, skada. Det är mycket viktigt att du läser och förstår innehållet i denna bruksanvisning.

Husqvarna Construction Products strävar efter att ständigt förbättra produkternas konstruktion. Husqvarna förbehåller sig därför rätten att utan föregående meddelande och utan ytterligare åtaganden införa konstruktionsförändringar.

All information och alla data i denna bruksanvisning gäller det datum denna bruksanvisning lämnades till tryck.

Personlig skyddsutrustning



WARNING! Vid all användning av maskinen skall godkänd personlig skyddsutrustning användas. Personlig skyddsutrustning eliminerar inte skaderisken, men den reducerar effekten av en skada vid ett olyckstillbud. Be din återförsäljare om hjälp vid val av utrustning.

- Skyddshjälm
- Hörselskydd
- Skyddsglasögon eller visir



- Andningsmask

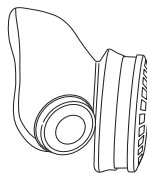

- Kraftiga greppsäkra handskar.

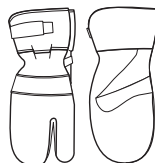

- Åtsittande, kraftig och bekväm klädsel som tillåter full rörelsefrihet.



- Använd benskydd som rekommenderas för det material som ska kapas.
- Stövlar med stålhätta och halkfri sula



- Första förband ska alltid finnas till hands.



Maskinens säkerhetsutrustning

I detta avsnitt förklaras vilka maskinens säkerhetsdetaljer är, vilken funktion de har samt hur kontroll och underhåll skall utföras för att säkerställa att de är i funktion. Se kapitel Vad är vad?, för att hitta var dessa detaljer är placerade på din maskin.



WARNING! Använd aldrig en maskin med defekta säkerhetsdetaljer. Följ i detta avsnitt listade kontroll-, underhålls- och serviceinstruktioner.

Pådrag

Pådraget används för att starta och stänga av maskinen.

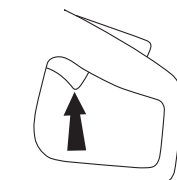

SÄKERHETSINSTRUKTIONER

Pådragsspärr och TILL/FRÅN-ventil för vatten

Pådragsspärren är konstruerad för att förhindra ofrivillig aktivering av pådraget. Med pådragsspärren kontrolleras även TILL/FRÅN-ventilen för vattentillförsel.

När pådragsspärren (A) trycks in öppnas vattenventilen och pådraget (B) frikopplas.

Så länge pådraget är intryckt förblir pådragsspärren intryckt och vattenventilen öppen.

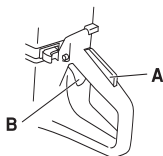

När greppet om handtaget släpps återställs både pådraget och pådragsspärren. Detta sker via två av varandra oberoende retur fjädersystem. Detta läge medför att maskinen stannar och att pådraget låses.

Vattenventilen återgår till stängt läge när handtaget släpps.

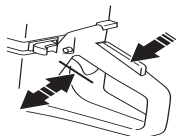

Skydd för klingan

Detta skydd sitter monterat ovanför klingan och är konstruerat för att förhindra att delar från klingan eller kapat material slungas mot användaren.

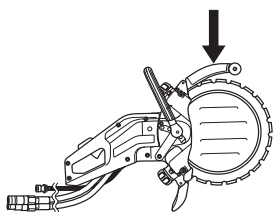

Kontroll, underhåll och service av maskinens säkerhetsutrustning



WARNING! All service och reparation av maskinen kräver specialutbildning. Detta gäller särskilt maskinens säkerhetsutrustning. Om maskinen inte klarar någon av nedan listade kontroller ska du uppsöka din serviceverkstad. Ett köp av någon av våra produkter garanterar att du kan få en fackmannamässig reparation och service utförd. Om inköpsstället för maskinen inte är en av våra servande fackhandlare, fråga dem efter närmaste serviceverkstad.

Kontroll av pådragets start- och stoppfunktion

Starta maskinen, släpp pådraget och kontrollera att motorn och klingan stannar.

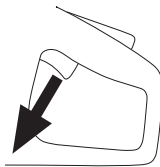

Kontroll av pådragsspärr

Kontrollera att pådraget är låst när pådragsspärren är i sitt ursprungsläge.

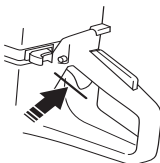

Tryck in pådragsspärren och kontrollera att den återgår till sitt ursprungsläge när den släpps.

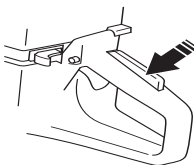

Kontrollera att pådraget och pådragsspärren går lätt samt att deras retur fjädersystem fungerar.

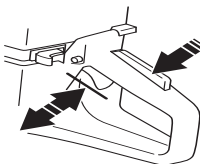

Starta maskinen, släpp pådraget och kontrollera att motorn och klingan stannar.

Kontroll av skydd för klingan



WARNING! Kontrollera alltid att skyddet är korrekt monterat innan maskinen startas. Kontrollera även att klingan är korrekt monterad och inte har några skador. En skadad klinga kan orsaka personskador. Se anvisningar under rubrik Montering.

Kontrollera att skyddet är helt och inte har några sprickor eller deformationer.

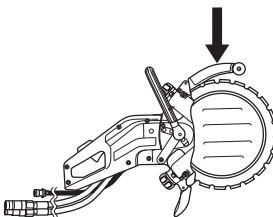

SÄKERHETSINSTRUKTIONER

Allmänna säkerhetsinstruktioner

- En kapmaskin är konstruerad för att kapa i hårda material, såsom murverk. Beakta den ökade kastrisken vid kapning i mjuka material. Se anvisningar under rubrik Kastförebyggande åtgärder.
- Arbeta inte med kapmaskinen utan att först ha läst och förstått innehållet i denna bruksanvisning. All service utöver de punkter som uppräknas i kapitlet "Kontroll, underhåll och service av maskinens säkerhetsutrustning" ska utföras av kompetent servicepersonal.
- Använd aldrig maskinen om du är trött, om du har druckit alkohol eller om du tar mediciner, som kan påverka din syn, ditt omdöme eller din kroppskontroll.
- Använd personlig skyddsutrustning. Se anvisningar under rubrik Personlig skyddsutrustning.
- Använd aldrig en maskin som modifierats så att den ej längre överensstämmer med originalutförandet.
- Använd aldrig en maskin som är felaktig. Följ underhålls-, kontroll- och serviceinstruktioner i denna bruksanvisning. Vissa underhålls- och serviceåtgärder skall utföras av tränade och kvalificerade specialister. Se anvisningar under rubrik Underhåll.
- Låt aldrig någon annan använda maskinen utan att försäkra dig om att de har förstått innehållet i bruksanvisningen.

Transport och förvaring

Förvara eller transportera inte kapmaskinen med påmonterad klinga.

Förvara kapmaskinen i ett låsbart utrymme så att den är oåtkomlig för barn och obehöriga.

Klingan ska tas av maskinen efter användning och lagras väl. Förvara klingan torrt.

Allmänna arbetsinstruktioner



WARNING! Detta avsnitt behandlar grundläggande säkerhetsregler för arbete med kapmaskin. Given information kan aldrig ersätta den kunskap en yrkesman besitter i form av utbildning och praktisk erfarenhet. När du råkar ut för en situation som gör dig osäker angående fortsatt användning skall du rådfråga en expert. Vänd dig till din återförsäljare, din serviceverkstad eller en erfaren kap användare. Undvik all användning du anser dig otillräckligt kvalificerad för!

Grundläggande säkerhetsregler

- Iaktta omgivningen:
 - För att säkerställa att inte människor, djur eller annat kan påverka din kontroll över maskinen.
 - För att förhindra att de förutnämnda inte riskerar att komma i kontakt med skärutrustningen.

- Undvik användning vid ogynnsamma väderleksförhållanden. Exempelvis tät dimma, regn, hård vind, stark kyla, osv. Att arbeta i dåligt väder är tröttsamt och kan skapa farliga omständigheter, exempelvis halt underlag.
- Börja aldrig att arbeta med maskinen innan arbetsområdet är fritt och du har säkert fotfäste. Titta efter eventuella hinder vid en oväntad förflyttning. Försäkra dig om att inget material kan falla ned och orsaka skador när du arbetar med maskinen. Iaktta stor försiktighet vid arbete i sluttande terräng.
- Se till att inga kläder eller kroppsdelar kommer i kontakt med skärutrustningen när den roterar.
- Håll dig på avstånd från skärutrustningen när den roterar.
- Skyddet för skärutrustningen ska alltid vara på då maskinen är igång.
- Försäkra dig om att arbetsområdet är tillräckligt upplyst för att skapa en säker arbetsmiljö.
- Förflytta inte maskinen när skärutrustningen roterar.
- Se alltid till att du har en säker och stadig arbetsposition.
- Kontrollera så att inga rörledningar eller elektriska kablar är dragna i kapområdet.

Kapning



WARNING! Säkerhetsavståndet för kapmaskinen är 15 meter. Du är ansvarig för att djur och åskådare inte befinner sig inom arbetsområdet. Starta inte kapningen förrän arbetsområdet är fritt och du har säkert fotfäste.

Allmänt

- Starta kapningen med motorn på maximalt varvtal.
- Håll alltid maskinen i ett fast grepp med båda händerna. Håll så att tummarna och fingrarna griper runt handtagen.

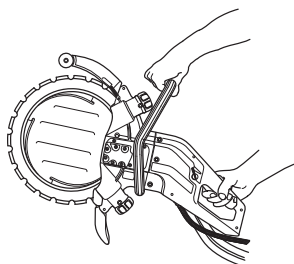

WARNING! Överexponering av vibrationer kan leda till blodkärls- eller nervskador hos personer som har blodcirkulationsstörningar. Uppsök läkare om ni upplever kroppsliga symptom som kan relateras till överexponering av vibrationer. Exempel på sådana symptom är; domningar, avsaknad av känsel, "kittlingar", "stickningar", smärta, avsaknad eller reducering av normal styrka, förändringar i hudens färg eller dess yta. Dessa symptom uppträder vanligtvis i fingrar, i händer eller i handleder.

SÄKERHETSINSTRUKTIONER

Kapteknik

Den teknik som beskrivs nedan är av allmän karaktär. Kontrollera uppgifterna för varje klinga beträffande individuell kapningskaraktär.

- Stöd under arbetsstycket på ett sådant sätt att det går att förutsäga vad som kan hända och så att snittet förblir öppet under kapningen.

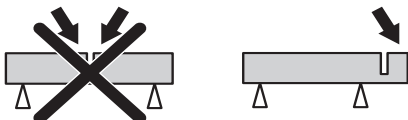

- Kontrollera att klingan inte är i kontakt med någonting när maskinen startas.
- Kapa alltid med maximalt varvtal.
- Starta kapningen mjukt, låt maskinen arbeta utan att tvinga eller pressa in klingan.
- För klingan långsamt fram och tillbaka för att erhålla en liten kontaktyta mellan klingan och materialet som ska kapas. På så vis hålls klingans temperatur nere och effektiv kapning erhålls.

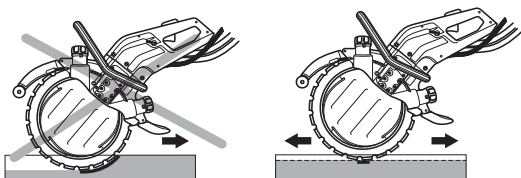

- Mata ner maskinen i linje med klingan. Sidtryck kan förstöra klingan och är mycket farligt.



VARNING! Undvik ovillkorligen att kapa med klingans sida; den kommer nästan säkert att skadas, brytas och kan åstadkomma stora skador. Använd endast den skärande delen.

Vik inte kapmaskinen åt sidan, detta kan få klingan att fastna eller brytas med skada på människor som följd.

Snittdjup

K3600 MKII kan skära upp till 260 mm (10 tum) djupa snitt. Du kontrollerar maskinen bäst om du först gör ett markeringsnitt på 50-70 mm (2-3 tum). På så sätt kan vattendisken tränga in i arbetsstycket och hjälpa dig att styra maskinen. Om du försöker att såga hela djupet i ett pass tar det längre tid. Om du arbetar i flera pass, 3 till 4 om snittet är 260 mm (10 tum) djupt, går det snabbare.

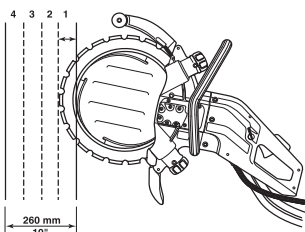

Större jobb

Snitt överstigande 1 m - fäst en bräda längs linjen som ska skäras. Brädan fungerar som styrlinjal. Använd denna styrlinjal för att göra ett markeringsnitt över hela snittlängden, 50-70 mm (2-3 tum) djupt. Avlägsna styrlinjalerna när markeringsnitten utförts.



Mindre jobb

Gör först ett ytligt markeringsnitt, max 50-70 mm (2-3 tum) djupt. Utför sedan de slutgiltiga snitten.

Skärsekvens

Utför först det nedre horisontella snittet. Utför sedan de två vertikala snitten. Avsluta med det horisontella övre snittet.

Tänk på att dela upp blocken i hanterbara bitar så att de kan transporteras och lyftas på ett säkert sätt.

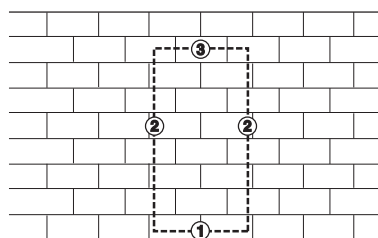

OBS! Om det övre horisontella snittet utförs före det nedre horisontella snittet, faller arbetsstycket på klingan och klämmer den.

Kastförebyggande åtgärder



VARNING! Kast kan vara blixtsnabba, plötsliga och våldsamma och kan kasta kapmaskin och kapskiva mot användaren. Är kapskivan i rörelse när och om den träffar användaren kan mycket allvarlig, till och med livshotande skada uppstå. Det är nödvändigt att förstå vad som orsakar kast och att de kan undvikas genom försiktighet och rätt arbetsteknik.

Vad är kast?

Kast är benämningen på en plötslig reaktion där kapmaskin och kapskiva kastas från ett föremål som kommit i kontakt med skivans övre kvadrant, den s.k. kastrisksektorn.

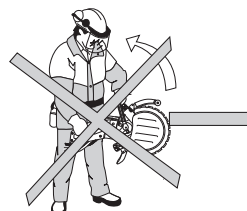

SÄKERHETSINSTRUKTIONER

Grundregler

- Börja aldrig kapa med kapskivans övre kvadrant som visas på bilden, den s.k. kastrisksektorn.

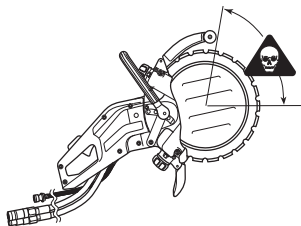

- Håll alltid maskinen i ett fast grepp med båda händerna. Håll så att tummarna och fingrarna griper runt handtagen.

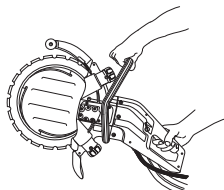

- Håll god balans och säkert fotfäste.
- Kapa alltid med maximalt varvtal.
- Stå på bekvämt avstånd från arbetsstycket.
- Var försiktig vid inmatning i befintligt snitt.
- Kapa aldrig över skulderhöjd.
- Var uppmärksam på om arbetsstycket flyttar sig eller något annat sker, som skulle kunna få snittet att gå ihop och låsa skivan.



WARNING! Kapning av plastmaterial med diamantklinga kan ge upphov till kast när materialet smälter av värmen som uppstår vid kapning och fastnar på skivan.

Pull in

Pull in uppstår när skivans nedre del plötsligt stoppas eller när snittet går ihop. (För undvikande, se rubrik "Grundregler" och "Klämning/rotation", här nedan.)

Klämning/rotation

Klämning sker när snittet går ihop. Maskinen kan dras ned plötsligt med en mycket kraftig rörelse.

Hur man undviker klämning

Stöd under arbetsstycket på ett sådant sätt att snittet förblir öppet under kapningen och när kapningen är avslutad.

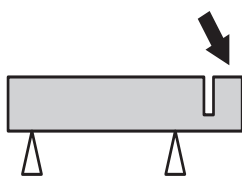

Diamantklingor

Diamantklingor består av en stålstomme försedd med segment som innehåller industri-diamanter.

Använd alltid en skarp diamantklinga. Skärp klingan genom att skära i ett mjukt material som sandsten eller tegel.

Diamantklingor finns i flera hårdhetsgrader. En "mjuk" diamantklinga har en förhållandevis kort livslängd och stor avverkningsförmåga. Den används i hårda material såsom granit och hård betong. En "hård" diamantklinga har längre livslängd, mindre avverkningsförmåga och skall användas i mjuka material såsom tegel och asfalt.

Diamantklingor används med fördel till allt murverk, armerad betong och andra sammansatta material. Diamantklingor rekommenderas inte för metallkapning.

Vattenkylning



WARNING! Kyl diamantklingor kontinuerligt med vatten för att hindra upphettning som kan få diamantklingan att brytas och bitar att lossna med skador som följd.

Diamantklingor ska vattenbegjutas under kapningen för att kyla klingan och binda dammet som bildas vid kapningen.

Skärpning av diamantklingor

Diamantklingor kan bli slöa när fel matningstryck används eller vid kapning av vissa material såsom kraftigt armerad betong. Att arbeta med en slö diamantklinga medför överhettning vilket kan leda till att diamantsegment lossnar.

Skärp klingan genom att skära i ett mjukt material som sandsten eller tegel.

Vibrationer i diamantklingor

Klingan kan bli orund och vibrera om för högt matningstryck används.

Ett lägre matningstryck kan häva vibrationen. Byt i annat fall klingan. Klingan ska vara avsedd för det material som ska kapas.

INSTÄLLNINGAR OCH JUSTERINGAR

Drivning

Tack vare maskinens unika konstruktion överförs drivkraft inte via klingans centrum. De två styrrullarnas flänsar löper i klingans spår. Styrrullarnas fjädrar pressar ut rullarna, vilka i sin tur pressar den V-formade kanten på klingans innerdiameter mot det V-formade spåret i drivhjulet. Drivhjulet är monterat på en axel som drivs av hydraulmotorn.

Detta medger ett totalt snittdjup på 260 mm (10 tum) med en 350 mm (14 tum) diamantklinga.

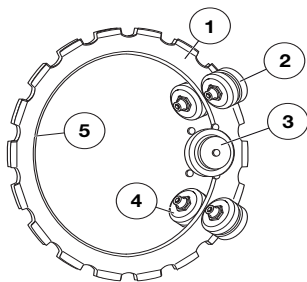

- 1 Klinga
- 2 Stödrullar
- 3 Drivhjul
- 4 Styrrullar
- 5 V-formad kant

Grundservice

Efter hand som klingan används slits dess innerdiameter och spåret i drivhjulet.

Ringkapen kommer att fungera bra även fortsättningsvis om:

- drivhjulet inte är för slitet
 - A) Nytt
 - B) Utslitet
- styrrullarna inte är för slitna
 - A) Ny
 - B) Utsliten

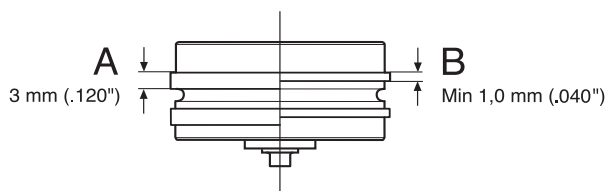
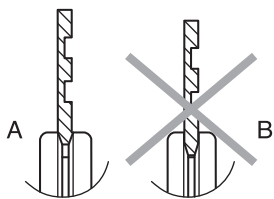

- justeringen mellan rullarna och klingan är korrekt.

Under diamantklingans livslängd bör rullarnas inställning kontrolleras två gånger, dels efter montering av en ny klinga och dels när klingan är förbrukad till hälften.

Montering av klinga



WARNING! Lossa alltid kapmaskinen från hydraulanslutningen vid service. Övriga klingrörelser kan orsaka allvarliga skador.

Vi har i vårt sortiment ett antal klingor för olika material. Hör med din Husqvarna återförsäljare vilken klinga som lämpar sig bäst för din tillämpning.

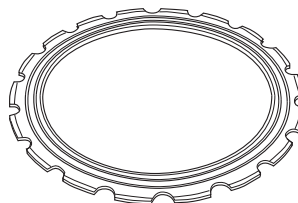

WARNING! Det är förbjudet att reomlägga en använd klinga. En begagnad klinga kan vara försvagad. En reomlagd klinga kan spricka eller brytas sönder och skada operatören eller andra personer allvarligt.



WARNING! Kontrollera att klingan inte är skadad innan du monterar den på maskinen. Skadade klingor kan sprängas och orsaka allvarliga personskador.

- Torka bort ev smuts från klingans yta.

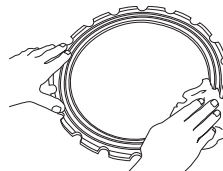

- Lossa låsmutterarna på stödrullekapen.

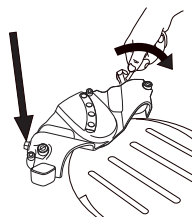

- Skruva upp justerskruvarna några varv.

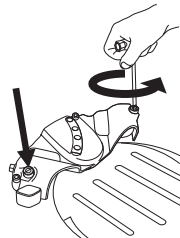

- Lossa på vreden så att all fjäderspänning tas bort.

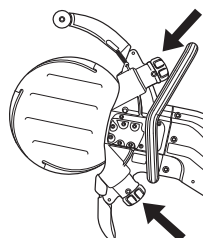

INSTÄLLNINGAR OCH JUSTERINGAR

- Dra ut spärren till det främre handtaget och sätt handtaget i serviceläge.

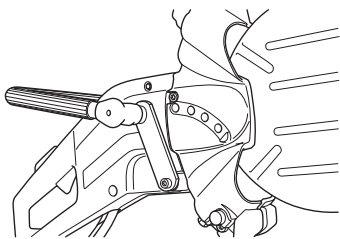

- Avlägsna de tre skruvarna som håller fast stödrullens kåpa med hjälp av en 6 mm insexnyckel och lyft bort kåpan.

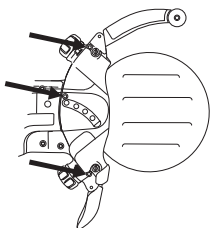

- Montera klingan.

OBS! Klingan har två spår (A) på ena sidan som utgör styrspår för styrrullarna. Se till att klingans V-formade kant hamnar i drivhjulet och att klingans styrspår passar in i respektive styrrulle. Se även under rubrik Drivning.

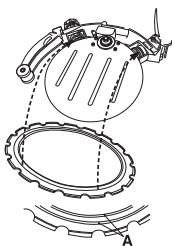

- Vid behov tryck in styrrullen så att den äntrar in i spåret på klingan.

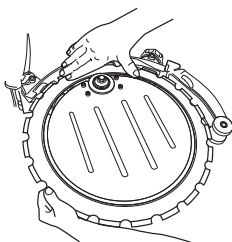

- Montera stödrullekåpan och se till att styrrullarnas flänsar fortfarande ligger rätt i klingans spår. Skruva sedan fast de tre skruvarna hårt.

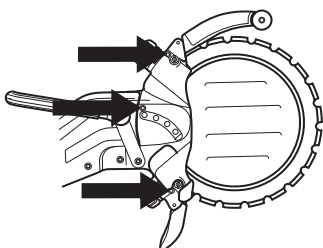

- Roter klingan och se till att stödrullarna inte är inspända mot klingan.

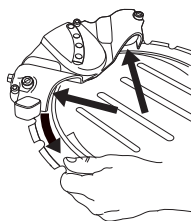

- Justera ställskruvarna så att stödrullarna får kontakt mot klingan.

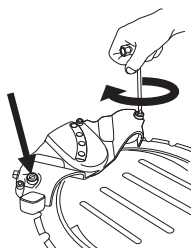

- Justera så att man lätt kan hålla emot stödrullarna med tummen då klingan roteras. Stödrullen skall bara följa med klingan då och då.

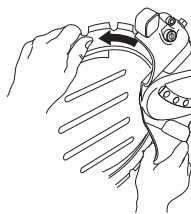

- Drag åt låsmuttrarna på stödrullekåpan.

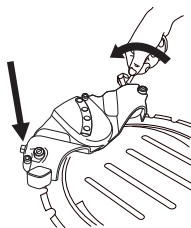

- Roter klingan och testa om man fortfarande kan hålla emot rullarna med tummen då klingan roteras.

OBS! Maskinen skall stå upprätt. Om maskinen ligger på sidan gör klingans tyngd att det är svårt att erhålla en riktig justering.

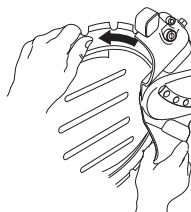

- Drag åt rattarna hårt och maskinen är redo att användas.

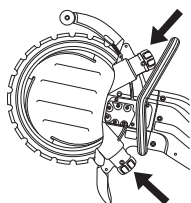

INSTÄLLNINGAR OCH JUSTERINGAR

Hydraulslangar



VARNING! Kapmaskinen får ej anslutas till hydraultryck överstigande 150 bar (3000 psi).

- Innan du ansluter slangarna: Se till att kopplingarna är rena, både på maskinen och slangarna.
- Anslut tryckslangen (A) från hydraulsystemet till honkopplingen på maskinen.
- Anslut den andra hydraulslangen (B) till hankopplingen. Denna slang leder oljan tillbaka till behållaren.

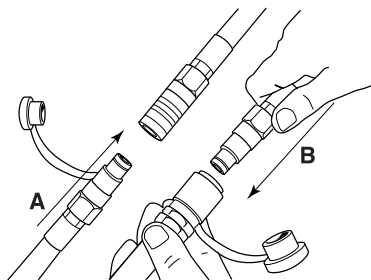

OBS! Två slangsatser kan anslutas vid behov av slanglängd överstigande 18 m. Koppla inte ihop fler än två satser eftersom kopplingarna kan medföra för stor effektförlust. Se Tekniska data.

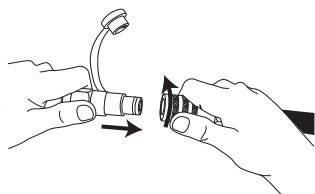

OBS! Se till att slangarna inte kan lossna av misstag genom att vrida säkerhetsspärrarna på kopplingarna till spärrläget innan du använder maskinen.



VARNING! När maskinen är i drift står slangarna under extremt tryck. Försök inte att koppla eller lossa slangar när hydraulsystemet är i drift. Detta kan medföra allvarliga personskador.

Vattenslang

Anslut vattenslangen till vattenförsörjningen. Vattenflödet aktiveras genom att öppna strypventilen. Minsta vattenflöde: 4 l/min. Notera att maskinens slangnippel är försedd med ett filter.

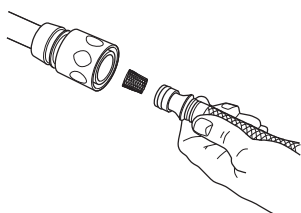

Vattentillförsel

När du trycker in pådragsspärren (A) öppnas vattenventilen.

Vattenventilen förblir öppen och pådragsspärren (A) förblir intryckt så länge pådraget (B) hålls intryckt.

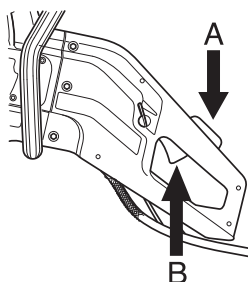

Vattendosering

Vattenflödet kan under drift justeras med tummen.

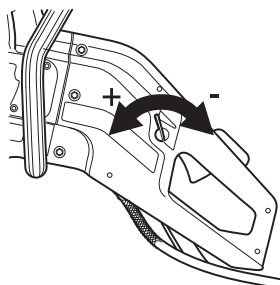

Det krävs ett rikligt vattenflöde för maximal klinglivslängd.

OBS! Vattentrycket och vattenflödet är ytterst viktigt för klingans kylning och livslängd. Bristfällig kylning förkortar stryrollarnas, stödrullarnas, drivhulets och klingans livslängd.

START OCH STOPP

Start och stopp



VARNING! Innan start måste följande observeras:

Se till att du står stadigt och att klingan inte kan komma i kontakt med något.

Se till att inga obehöriga finns inom arbetsområdet.

Kontrollera att kraftkällan (hydraulaggregatet) som skall användas lämnar rätt oljeflöde och oljetryck.

Start

- Ta tag om det främre handtaget med vänster hand.

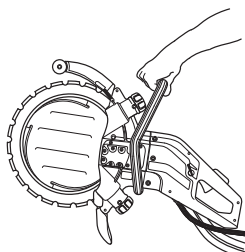

- Ta tag om det bakre handtaget med höger hand. När du tar tag om det bakre handtaget så frigörs pådragsspärren.

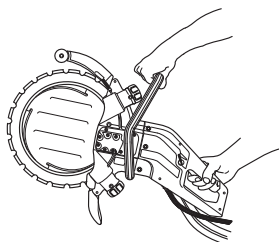

Stopp

Motorn stannas genom att släppa pådraget.

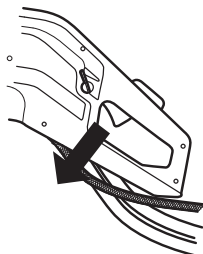

UNDERHÅLL

Underhåll

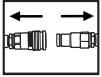

VARNING! Kontroll och/eller underhåll skall utföras med hydraulslangarna frånkopplade.

Demontering av komplett styrrulle

- Ta bort stödrullekåpan.

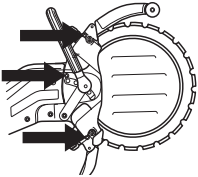

- Lyft bort klingan.

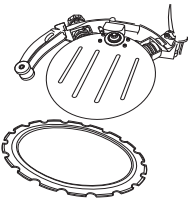

- Skruva loss vredet. Vrid först vredet ett par varv tills det känns ett motstånd. Styrrullen följer då med vredet ut och stannar när det känns ett motstånd.

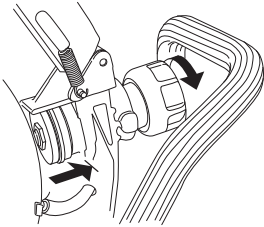

Styrrullen sitter intryckt i vredet. För att få loss styrrullen vrider du ytterligare på vredet tills det lossnar helt.

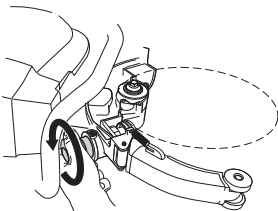

- Styrrullen kan nu dras ur chassit

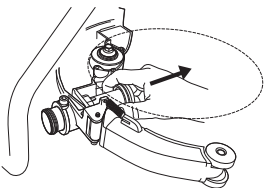

Montering av komplett styrrulle

- Skruva dit vredet i botten och lossa det sedan 2 varv.

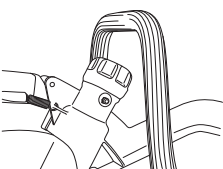

- För in styrrullen i chassit

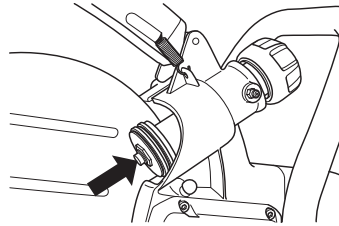

- Tryck därefter fast styrrullen i vredet.

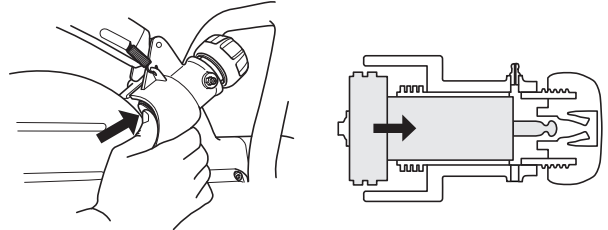

Smörj styrrullens hylsa med fett. Anslut fettsprutan till smörjniplarna (A) och pumpa in fett tills det kommer ut rent fett ur skvallerhålen (B).

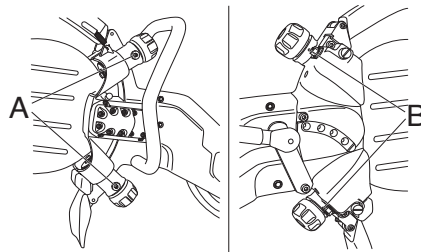

- Sätt dit klingan. Se rubrik Montering av klinga.

Viktiga anmärkningar:

- Stödrullarna driver inte klingan.
- Felaktig justering kan leda till skador på klingan.
- Om klingan roterar långsamt eller stannar, avbryt kapingen omedelbart och felsök.

Drivhjul

- 1 Spärra axeln med spärrknappen. Se anvisningar under rubrik Vad är vad?.
- 2 Lossa centrumskraven och ta bort brickan.

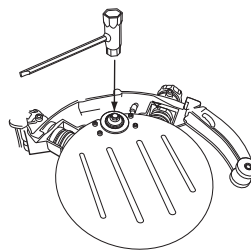

- 3 Nu kan du lyfta av drivhjulet.

OBS! Byt drivhjulet när du monterar en ny klinga. Ett slitet drivhjul kan medföra att klingan slirar och skadas.

Bristande vattenflöde förkortar drivhjulets livslängd drastiskt.

UNDERHÅLL

Byte av stödrullar/styrrullar

- Ta bort stödrullekåpan.

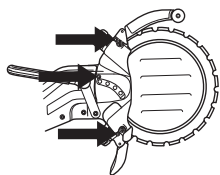

- Kontrollera slitaget på rullarna.
- Använd 19 mm fast nyckel och 5 mm insexnyckeln för att byta rullarna.

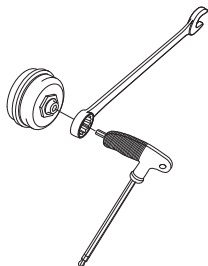

Innan de nya rullarna sätts dit ska man smörja med lagerfett innanför rullarna.

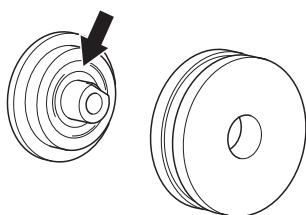

- Byt styrrullar när rullarnas flänsar är nedslitna till hälften.

A) Ny

B) Utsliten

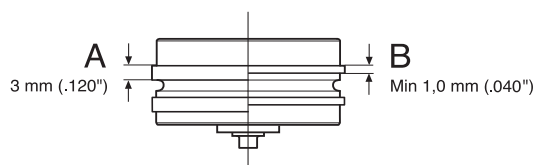

- Byt stödrullar när rullytan är plan, (eller) när spåret i rullytan är borta.

A) Ny

B) Utsliten

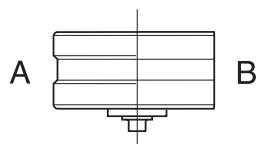

När utslitna rullar bytts ut mot nya måste man justera rullarna mot klingan. Se anvisningar under rubrik Inställningar och justering.

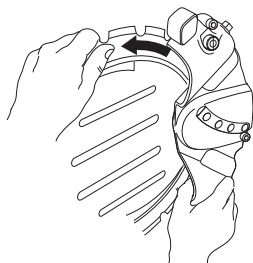

Reomläggning av klingan



VARNING! Ringkapsklingor får inte reomläggas. På grund av sin konstruktion är en ringklinga utsatt för andra påfrestningar än en centrumdriven 14 tums diamantklinga. För det första driver drivhjulet på klingans innerdiameter så att både drivhjulets och klingans yta utsätts för slitage. Klingkärnan blir tunnare och styrningen bredare vilket hindrar att klingan drivs av hjulet. För det andra utsätts klingan för belastning från rullarna och från själva kapningen om inte klingan hålls fullständigt rak. Spänningar byggs upp i klingan tills den spricker eller går av om den är omlagd. En brusten klinga kan orsaka allvarliga personskador hos användaren eller andra personer. Av denna anledning godkänner Husqvarna inte att ringkapsklingor reomläggs. Kontakta din Husqvarna återförsäljare för instruktioner.

Kopplingar

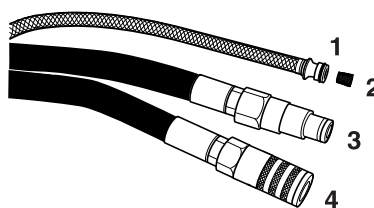

1 Vatten

2 Vattenfilter

3 Retur

4 Tryck

VIKTIGT! Om kopplingen är smutsig kan smuts tränga in i oljan och orsaka ökat slitage på hydraulmotor, hydraulpump, ventiler etc. Det kan även hindra kopplingen från att sluta tätt.

Rengör alltid kopplingarna innan du ansluter till hydraulsystemet och maskinen. Se till att låsningen är lättroblig.

Rensa vattenfiltret vid behov.

Hydraulslangar

Kontrollera hydraulslangarna varje dag innan maskinen används. Spruckna, veckade eller försvagade slangar skall bytas.

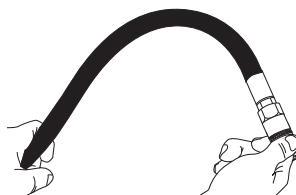

UNDERHÅLL

Underhållsschema

OBS! Schemat baseras på daglig användning av utrustningen.

	Varje dag	Två gånger i veckan
Stöd- och styrrullar		
Kontrollera stödrullar beträffande slitage.		X
Kontrollera styrrullar beträffande slitage.	X	
Smörj styrrullarna.	X	
Hydraulsystem		
Inspektera hydraulslangar.	X	
Inspektera och rengör vattenmunstycken.	X	
Drivsystem		
Kontrollera drivhjulets kondition.		X
Vattensystem		
Inspektera och rengör vattenmunstyckena på vattendisken.		X
Inspektera vattenjusteringsreglage.		X
Kontrollera filtret i vattenkopplingen.		X
Reglage		
Kontrollera reglagens funktion.	X	
Klinga		
Kontrollera klingskyddets kondition.	X	
Kontrollera vattendisken.		X

Klingor i överensstämmelse med EN13236

Husqvarna K3600 MKII är endast i överensstämmelse med 98/37/EG och EN13236 tillsammans med nedan listade klingor:

Typ	Diameter, mm
Husqvarna	
PXR XXD	350
ELR XXD (5,6 / .220)	350
SLR XXD	350
R550D-0355 (5,6 mm)	350
R530D-0355	350
R510D-0355 (5,6 mm)	350

Anm: Klingorna finns i olika hårdheter för olika material vilket anges med två siffror, XX.

FELSÖKNING

Mekanik

Symptom	Trolig orsak
Klingan roterar inte.	Rullvreden inte tillräckligt åtdragna.
	Klingan inte korrekt monterad på styrrullarna.
	Rullarna för hårt spända.
	Eventuellt felaktig slanganslutning till hydraulsystemet.
	Eventuellt felaktig slanganslutning till drivkällan eller annat hydrauliskt problem.
Klingan roterar för långsamt.	Rullvreden inte tillräckligt åtdragna.
	Drivhjulet slitet.
	Klingans v-formade innerdiameter sliten.
	Fjädrarna på styrrullarna försvagade.
	Smutsig övertrycksventil i hydraulsystemet.
	Ventilvredet på hydraulmotorn förflyttas inte korrekt sträcka.
	Fel på rullarnas lager.
	Bristfälligt oljeflöde, kontrollera hydrauloljeflödet.
Klingan hoppar ur sitt läge.	Rullinställningen för lös.
	Slitna styrrullar.
	Klingan inte korrekt monterad på styrrullarna.
	Skadad klinga.
Klingan skevar.	Rullarna för hårt spända.
	Klingan överhettad.
Segment går av.	Klingan böjd, vriden eller dåligt skött.
Klingan skär för långsamt.	Fel klinga för aktuellt material.
	Kontrollera att rätt vattenmängd når fram till klingan.
Klingan slirar.	Styrrullarna rör sig inte fritt in och ut. En kärvande rulle kan inte pressa klingan tillräckligt hårt mot drivhjulet.
	Drivhjulet slitet. Slipande material och för lite vatten vid kapning ökar hjulets slitage.
	Styrrullens fläns sliten. Om mer än 2/3 av flänsens bredd slitits ned kan klingan slira.
	Klingans spår och innerkant slitna. Orsakat av bristfällig vattenbegjutning av slipande material och/eller ett slitet drivhjul som får klingan att slira.

TEKNISKA DATA

Tekniska data	K3600 MKII
Klingdiameter, mm/tum	350/14"
Snittdjup, mm/tum	260/10"
Max. periferihastighet, m/s / r/min	55/3000
Max. motorvarvtal, r/min	17000
Hydraulmotor	Kuggväxelmotor (öppen centrumventil)
Max. hydraultryck, bar/ (psi)	150 / 2200
Oljeflöde, min-max, l/min	35-42
Höjd, mm/tum	410
Längd, mm/tum	715
Bredd, mm/tum	260
Vikt, exkl. klinga, kg	8,3
Vikt, ringklinga, kg	0,8
Specifikationer hydraulolja*	150 VG 32 (10W)**
Oljetemperatur (drift), ° C	60
Vattenförbrukning, l/min	4
Hydraulkopplingar	1/2" FF enl. HTMA-sta. (gänga 3/8")

*Vi rekommenderar användning av miljögodkänd hydraulolja.

**Vid högre omgivningstemperatur använd olja med högre viskositet.

Bulleremissioner (se anm. 1)

Ljudeffektnivå, uppmätt dB(A) 110

Ljudeffektnivå, garanterad L_{WA} dB(A) 111

Ljudnivåer (se anm. 2)

Ljudtrycksnivå vid användarens öra, dB(A) 99

Vibrationsnivåer (se anm. 3)

Främre handtag, m/s^2 4,3

Bakre handtag, m/s^2 6,0

Anm. 1: Emission av buller till omgivningen uppmätt som ljudeffekt (L_{WA}) enligt EG-direktiv 2000/14/EG.

Anm. 2: Ljudtrycksnivå enligt EN 792-7/A1. Redovisade data för ljudtrycksnivå har ett typiskt spridningsmått (standardavvikelse) på 1,0 dB(A).

Anm. 3: Vibrationsnivå enligt EN 792-7/A1. Redovisade data för vibrationsnivå har ett typiskt spridningsmått (standardavvikelse) på 1 m/s^2 .

Förlängning av hydraulslangar

Vid förlängning av hydraulslangar måste slangens innerdiameter ökas enligt tabellen för att motverka effektförlust.

Förlängning, m	Hydraulslangarnas innerdiameter, tum
Upp till 30 m	1/2
30-45	5/8
45-100	3/4



TEKNISKA DATA

EU-försäkran om överensstämmelse

(Gäller endast Europa)

Vi, **Husqvarna AB**, SE 561 82 Huskvarna, SVERIGE, Tel. +46 36 146500, försäkrar på eget ansvar att denna produkt:

Beskrivning	Bärbar kap
Varumärke	HUSQVARNA
Typ/Modell	K 3600 MKII
Identifiering	Serienummer daterade 2018 och framåt

uppfyller alla krav i följande EU-direktiv och förordningar:

Direktiv/förordning	Beskrivning
2006/42/EG	"om maskiner"

och att harmoniserade standarder och/eller tekniska specifikationer tillämpas på följande sätt:

SS-EN ISO 12100:2010
SS-EN ISO 11148-7:2012
SS-EN ISO 4413:2010

Partille, 3 maj 2018

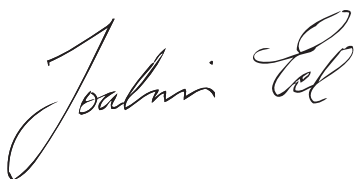

Joakim Ed

Global R&D Director

Ansvarig för teknisk dokumentation

Bruksanvisning i original



1153345-01

2018-05-03 rev2