



Husqvarna®



520iLX

ET	Kasutusjuhend	2-26
LV	Lietošanas pamācība	27-53
LT	Operatoriaus vadovas	54-80

Sisukord

Sissejuhatus.....	2	Veaotsing.....	22
Ohutus.....	4	Transportimine, hoiuolepanek ja utiliseerimine.....	24
Kokkupanek.....	18	Tehnilised andmed.....	24
Töö.....	18	Lisatarvikud.....	25
Hooldamine.....	21	EÜ vastusdeklaratsioon.....	26

Sissejuhatus

Toote kirjeldus

Husqvarna 520iLX on elektrimootoriga akutoitel murutrimmer.

Me teeme pidevalt tööd, et tõsta teie ohutust ja tõhusust töötamisel. Lisateabe saamiseks võtke ühendust hooldusesindajaga.

Kasutusotstarve

Toodet kasutatakse trimmeripeaga muru pügamiseks. Ärge kasutage toodet muul otstarbel kui muru pügamiseks, rohu niitmiseks ja metsa puhastamiseks.

Märkus: Riiklikud õigusaktid võivad selle toote kasutamist piirata.

Seadme tutvustus

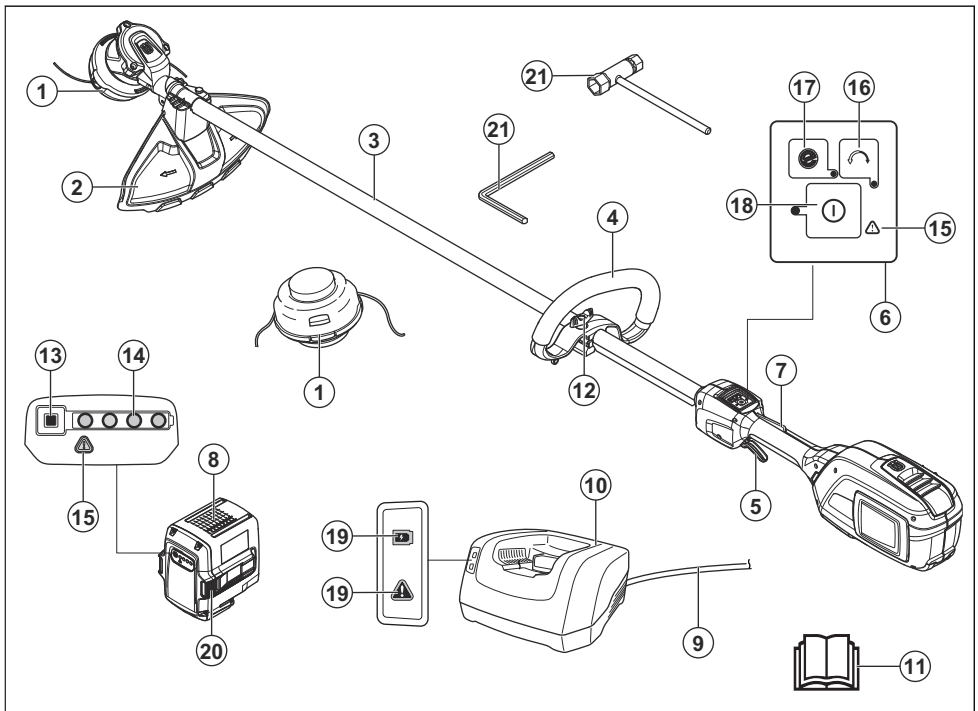

- | | |
|--------------------|------------------|
| 1. Trimmeripea | 4. Silmuskäepide |
| 2. Lõikeosa kaitse | 5. Toitelüliti |
| 3. Vars | 6. Klahvistik |

7. Toitelüliti lukustus
8. Aku
9. Kaabel
10. Akulaadija
11. Kasutusjuhend
12. Juhtraua reguleerimine
13. Akunäidiku nupp
14. Aku olek
15. Hoiatuse indikaator (tõrke LED-tuli)
16. Pöörlemis-suuna nupp
17. SavE-nupp
18. Käivitus- ja peatamisnupp
19. Toite sisselülituse ja hoiatuse indikaator (tõrke LED-tuli)
20. Aku vabastamise nupud
21. 4 mm sisekuuskantvõti

Sümbolid seadmel



HOIATUS! Seade võib olla ohtlik! Hooletu või väär käsitsemine võib põhjustada kasutaja või teiste isikute raskeid kehavigastusi. Väga oluline on käesolev kasutusjuhend läbi lugeda ja selle sisust aru saada. Lugege enne seadme kasutamist kasutusjuhend tähelepanelikult läbi ja veenduge, et oleksite juhistest aru saanud.



Kandke heakskiidetud kaitseprille.



Väljuva võlli suurim kiirus.



See seade vastab kehtivatele EÜ direktiividele.



Hoidke seadme kasutamise ajal inimestest ja loomadest vähemalt 15 m kaugusele.



Kandke heakskiidetud kaitsekindaid.



Kandke vastupidavaid libisemiskindlaid jalanõusid.



Tagasilöögi oht juhul, kui löikeosa puudutab objekti, mida see kohe läbi ei löika. Seade võib löigata küljest kehaosi. Hoidke seadme kasutamise ajal inimestest ja loomadest vähemalt 15 m kaugusele.



Seadmel või selle pakendil olevad sümbolid viitavad, et antud seadet ei tohi visata olmeprügi hulka. Seade tuleb kõrvaldada vastavas taaskasutuspunktis.



Seade võib esemeid õhku paisata ja see võib põhjustada vigastuse.



Kasutage trimmerijõhvina elastset löikejõhvi. Ärge kasutage metallist löikevahendeid.



Nooled tähistavad käepideme piiraseendeid.

IPX4

Kaitske veepritsmete eest.



Alalisvool.



Ümbristvasse keskkonda leviv müra vastavalt Euroopa Ühenduse direktiivile. Seadme müratase on näidatud tehniliste andmete peatükis ja sildil.

aaaanxxxx

Andmesildilt leiate seerianumbri. **aaaa** on tootmisaasta, **nn** on tootmisnädal ja **xxxx** on järjekorranumber.

Akul ja/või akulaadijal olevad sümbolid.



Toimetage seade elektri- ja elektronikajäätmete ringlussevõtukeskusesse. (Kehtib vaid Euroopas)



Tõrkekindel trafo.



Kasutage ja hoiustage akulaadijat ainult siseruumides.



Topeltisolatsioon.

Tootevastutus

Tootevastutusseaduste alusel ei vastuta me tootest tingitud kahjustuste eest, kui:

- toodet on valesti parandatud;
- toote parandamisel on kasutatud osi, mis ei ole tootja poolt valmistatud või heaks kiidetud;

- tootel on kasutatud tarvikut, mis ei ole tootja poolt valmistatud või heaks kiidetud;
- toodet ei ole parandatud volitatud hoolduskeskuses või volitatud isiku poolt.

Ohutus

Ohutuse määratlused

Mõistetega „hoiatus”, „ettevaatus” ja „märkus” juhitakse tähelepanu eriti olulistele kohtadele kasutusjuhendis.



HOIATUS: Tähistab kasutusjuhendi juhiste eiramise korral kasutaja või kõrvalseisjate kehavigastuse või surmaga lõppeva õnnetuse ohtu.



ETTEVAATUST: Tähistab kasutusjuhendi juhiste eiramise korral seadme, muude esemete või läheduses asuvate objektide kahjustamise ohtu.

Märkus: Tähistab antud olukorras vajalikku lisateavet.

Üldised ohutusalased märkused elektritööriistade kohta



HOIATUS: Lugege kõik ohutusalased hoiatused ja kõik juhised läbi. Hoiatuste ja juhiste eiramine võib põhjustada elektrilöögi, tulekahju ja/või raskeid vigastusi.

Märkus: Hoidke kõik ohutusalased märkused ja juhised edasiseks kasutamiseks alles. Märkustes kasutatud elektritööriista mõiste tähistab võrgutoitel (juhtmega) elektritööriista või akutoitel (juhtmeta) elektritööriista.

Kontroll enne käivitamist

- Eemaldage alati aku, et seade juhuslikult ei käivituks. Enne seadme hooldamist tuleb aku alati eemaldada.
- Enne toote kasutamist ning pärast löögi saamist tuleb kontrollida kulumis- ja

- kahjustusjälgi ning toodet vajadusel remontida.
- Vaadake üle tööpiirkond. Kõrvaldage kõik lahtised esemed, nagu kivid, klaasikillud, naelad, traat, nõör ja muu taoline, mis võivad õhku paiskuda või lõikurisse või lõikuri piirdesse kinni jääda.
 - Kontrollige, ega mootor pole määrdunud või mõranenud. Eemaldage mootorist harja abil muru ja lehed. Vajaduse korral tuleb kanda kindaid.
 - Kontrollige, et trimmeripea oleks täielikult trimmeri külge kinnitatud.
 - Kontrollige, et seade oleks täiesti korras. Kontrollige, et kõik mutrid ja kruvid oleksid korralikult pingutatud.
 - Kontrollige trimmeripead ja kaitsekatet, kas selles pole märgata kahjustusi. Kui trimmeripead või trimmerikaitset on tabanud löök või see on pragunenud, vahetage trimmeripea või trimmerikaitse välja. Kasuta ettenähtud lõikeosa kaitsekatet. Vt. peatükki Tehnilised andmed.

- Seadme kasutaja peab veenduma, et inimesed ja loomad oleksid seadmega töötamise ajal vähemalt 15 meetri kaugusel. Kui samas kohas töötab mitu kasutajat, peab nende ohutusvahemaa olema vähemalt 15 meetrit.
- Enne kasutamist tehke seadme üldine ülevaatus. Järgige hooldusskeemi.
- Kasutamist võivad piirata riiklikud või kohalikud seadused. Järgige kõiki määrusi.

Inimeste kaitsmine

- Lõikeseade ei seisku pärast seadme väljalülitamist kohe.
- Seade on ette nähtud ainult pügamiseks.
- Hoidke kõrvalseisjad eemale.
- **Olge elektritööriista kasutamisel tähelepanelik, jälgige oma tegevust ja kasutage tervet mõistust. Ärge kasutage elektritööriista, kui olete väsinud või uimastite, alkoholi või ravimite mõju all.** Hetkeline tähelepanematus elektritööriistade kasutamise

ajal võib lõppeda tõsiste kehavigastustega.

- Seda seadet ei tohi kasutada isikud (sh lapsed), kellel on nõrgemad füüsilised, sensoorsed või vaimsed võimed või puudulikum teadmised ja kogemused, välja arvatud juhul, kui neid jälgitakse või juhendatakse seadme kasutamisel isiku poolt, kes vastutab nende ohutuse eest. Lapsi tuleb jälgida, et nad seadmega ei mängiks.
- Ärge kunagi lubage seadet ega akut kasutada või hooldada lastel ega teistel isikutel, kes pole seadme ja/või aku kasutamise koolitust saanud. Kohalikes õigusaktides võib olla reguleeritud kasutaja vanus.
- Seadet tuleb hoida lukustatud ruumis, kus lapsed ja kõrvalised isikud sellele ligi ei pääse.
- Hoidke käed ja jalad alati löikepiirkonnast eemal, eriti mootori sisselülitamise ajal.
- **Kandke nõuetekohaseid riideid. Ärge kandke lahtiseid rõivaid või ehteid. Hoidke juuksed, rõivad ja kindad liikuvatest osadest**

eemal. Lahtised rõivad, ehted või pikad juuksed võivad liikuvate osade vahele kinni jääda.

- Kandke isikukaitsevarustust. Vaadake juhiseid jaotisest „Isiklik kaitsevarustus”.
- Tolmustes töötingimustes kasutage alati näo- või tolumumaski.
- Lülitage seade teisaldamise ajaks välja. Seadme üleandmisel teisele isikule eemaldage alati aku.
- Ärge unustage, et seadme kasutaja vastutab selle eest, et inimeste või nende varaga ei juhtuks õnnetust.
- Hoiustamise ja transportimise ajal tuleb alati kasutada transportkaitset.

Elektritööriista kasutamine ja hooldamine

- Ainukesed tarvikud selle tootega kasutamiseks on peatükis Tehnilised andmed loetletud meie poolt soovitatud löikeosad.
- Ärge kunagi kasutage seadet, mille ehitust on muudetud. Ärge kunagi kasutage seadet plahvatusohtlike või süttivate materjalide läheduses.

- Ärge kunagi kasutage kahjustatud seadet. Teostage ohutuskontroll ja hooldage seadet korrapäraselt, nagu käsitlemisõpetuses nõutud. Teatud hooldustoiminguid tohib teha ainult vastava väljaõppe saanud spetsialist. Vt juhiseid lõigust „Hooldus”.
- Kasutage ainult originaalvaruosi.
- Kontrollige alati, et õhutusavad oleksid puhtad.
- Hoidke käepidemed kuivad, puhtad ning õli- ja määrdevabad.
- Enne käivitamist tuleb paigaldada kõik seadme katted, kaitsed ja käepidemed.
- Kasutage seadet üksnes päevavalguses või hea valgustuse korral.
- Ärge küünitage liiga kaugele. Säilitage kogu aeg kindel jalgealune ja tasakaal.
- Ärge seadet üle koormake. Tehnilistes andmetes esitatud võimsuse juures töötab seade kõige paremini ja ka vigastuste tõenäosus on väiksem.
- Halva ilmaga töötamine väsitab ja sellega kaasneb

tihti muid ohte. Seadet pole soovitatav kasutada väga halva ilmaga, näiteks tiheda udu või vihma, tugeva tuule, väga külma temperatuuri või äikesehoju korral.

- Kui seade hakkab ebataavaliselt vibreerima, siis peatage seade ja eemaldage aku.
- Vältige soovimatut käivitumist – seadme kandmise ajal ärge hoidke sõrme lülilil.
- Kui seadet ei kasutata, hoidke seda siseruumis.
- Kõndige ja ärge kunagi jookske.

Tegutsege alati tervet mõistust arvestades.

Kõiki olukordi, mis võivad seadme käitamisel ette tulla, ei ole võimalik kirjeldada. Olge alati ettevaatlik ja kasutage tervet mõistust. Vältige olukordi, millega te ei pruugi toime tulla. Kui te pärast selle juhendi läbilugemist tunnete veel ebakindlust, küsige enne jätkamist nõu asjatundjalt.



HOIATUS: Ärge laske lapsi seadme lähedale ega seadet kasutada! Et seadet on lihtne

käivitada, võivad lapsed selle käivitada, kui neid piisavalt ei jälgita. See tähendab raskete vigastuste tekke ohtu. Sellepärast tuleb seadmelt eemaldada aku, kui seade jääb valveta.

Üldised ohutuseeskirjad



HOIATUS: Enne seadme kasutamist lugege läbi järgnevad hoiatused.

- Eemaldage aku, et seade juhuslikult ei käivituks.
- Seade on ohtlik, kui seda kasutada valesti või ettevaatamatult. Seade võib põhjustada kasutaja või kõrvaliste isikute ohtliku kehavigastuse või surma.
- Ärge kasutage seadet, kui selle algseid tehnilisi näitajaid on muudetud. Ärge muutke seadme ühtegi osa ilma tootja heakskiiduta. Kasutage ainult tootja poolt heaks kiidetud osi. Vale hooldamise tagajärjeks võib olla kehavigastus või surm.
- Kontrollige seadet enne kasutamist. Vt jaotist *Toote*

ohutusseadised lk 13 ja jaotist Hooldamine lk 21. Ärge kasutage kahjustatud seadet. Järgige seadet kontrollides ja hooldades seadme kasutusjuhendi nõudeid.

- Lapsi tuleb jälgida, et nad seadmega ei mängiks. Ärge kunagi lubage seadet ega akut kasutada või hooldada lastel ega teistel isikutel, kes pole seadme ja/või aku kasutamise koolitust saanud. Kohalikes õigusaktides võib olla reguleeritud kasutaja vanus.
- Hoidke seadet lukustatud kohas, kus sellele ei pääse juurde lapsed ega volitamata isikud.
- Hoidke seadet lastele kättesaamatus kohas.
- Seadme algset konstruktsiooni ei tohi muuta ilma tootja loata. Kasutage alati originaalisatavikuid. Lubamatud muudatused ja varuosad võivad põhjustada kasutaja ja teiste isikute raskeid või isegi eluohtlikke kehavigastusi.

Märkus: Kasutamist võivad piirata riiklikud või kohalikud

määrused. Järgige kõiki
määrusi.

Ohutusjuhised kasutamisel



HOIATUS: Enne seadme kasutamist lugege läbi järgnevad hoiatused.

- Kui olukord on teile tundmatu, katkestage töö ja paluge spetsialistidelt abi ja nõu. Võta ühendust edasimüüja või hoolduspunktiga. Ärge tehke tööd, milleks teil puudub väljaõpe või kogemused.
- Ärge töötage seadmega, kui olete väsinud, ravimite või alkoholi mõju all, ms võivad mõjutada teie otsustamisvõimet, nägemist ja keha valitsemist.
- Vigane lõikeosa võib suurendada õnnetuste ohtu.
- Ärge lubage lastel seadet kasutada ega selle läheduses viibida. Kuna seadet on lihtne käivitada, võivad lapsed selle käivitada, kui neid piisavalt ei jälgita. See tähendab raskete vigastuste tekke ohtu. Kui seade jääb valveta, lahutage aku ühendus.
- Veenduge, et inimesed ja loomad ei oleks töö ajal lähemal kui 15 meetrit. Kui samas kohas töötab mitu kasutajat, peab ohutusvahemaa olema vähemalt 15 meetrit. Vastasel juhul on raskete vigastuste tekke oht. Seisake seade kohe, kui keegi läheneb. Ärge kunagi pöörake seadet ringi enne, kui olete selja taha vaadanud ja veendunud, et ohutsoonis pole kedagi.
- Veenduge, et inimesed, loomad või kõrvalised esemed ei mõjutaks teie kontrolli seadme üle ega puutuks kokku lõikeosaga või lõikeosast väljapaiskuvate lahtiste esemetega. Ärge kasutage kunagi seadet olukordades, kus te ei saa kutsuda abi õnnetuse korral.
- Vaadake alati üle tööpiirkond. Kõrvaldage kõik lahtised esemed, nagu kivid, klaasikillud, naelad, traat, nõör ja muu taoline, mis võib õhku paiskuda või lõikeosasse kinni jääda.
- Veenduge, et saate turvaliselt seista ja liikuda. Vaadake, et läheduses ei oleks tõkkeid, nagu juuri, kive, oksid, kraave jms, mis oleksid takistuseks juhul, kui tuleb kiiresti

eemalduda. Olge eriti ettevaatlik mäeküljel töötades.

- Olge kindlal pinnal ja hoidke ennast tasakaalus. Ärge küünitage liiga kaugemale.
- Enne teise tööpiirkonda liikumist lülitage seade välja.
- Ärge kunagi asetage seadet maha enne, kui olete selle välja lülitanud ja aku eemaldanud. Ärge jätke sisselülitatud seadet järelevalveta.
- Enne seadme andmist teisele isikule eemaldage aku.
- Kui seade on sisse lülitatud, siis jälgige, et riided või kehaosad ei puutuks vastu lõikeosa. Hoidke seadet puusa kõrgusel.
- Kui seadmega töötamise ajal jääb midagi lõikeosa külge kinni, siis peatage seade ja lülitage see välja. Veenduge, et lõikeosa oleks täielikult seiskunud. Alati enne seadme ja/või lõikeosa puhastamise, kontrollimise või parandamise alustamist eemaldage aku. Et korpus läheb väga kuumaks, et põletuste oht. Kasutage trimmeripeaga töötamiseks kindaid.

- Pärast seadme väljalülitamist hoidke käed ja jalad lõikeosast eemal seni, kuni lõikeosa on täielikult seisma jäänud.
- Jälgige, et lõigatud oksajupid teie pihta ei paiskuks. Ärge lõigake liiga lähedal maapinnale, kus kivid ja muud esemed võivad õhku paiskuda.
- Hoiduge eemalepaiskuvate esemete eest. Kasutage alati heaks kiidetud kaitseprille. Ärge kummarduge vaatama kaitsekatte taha! Kivid, praht jms võivad õhku paiskudes sattuda silma ja põhjustada pimedaks jäämist või ohtlikke kehavigastusi.
- Kui kasutate kuulmiskaitset, olge tähelepanelik hõigete ja hoiatussignaalide suhtes. Eemaldage kõrvaklapid kohe, kui seade on seiskunud.
- Ärge kunagi töötage redelil, toolil või muus kõrges asendis, mis ei ole täielikult fikseeritud.
- Kui tekib ebasooviv vibratsioon, kerige jõhvi välja, et anda jõhvile õige pikkus, misjärel peaks vibratsioon vaibuma.

- Tugeva vibratsiooniga töötamine võib põhjustada vereringe- või närvikahjustusi, eriti neil, kel on vereringehäireid. Pöörduge arsti poole, kui ilmneb nähte, mis võivad olla vibratsioonist põhjustatud. Sellisteks nähtudeks on näiteks muudatused nahas või nahavärvis, surin, nõelatorked, tundetus, nõrkus, värvimuutused nahal. Nimetatud nähtused esinevad tavaliselt sõrmedes, käelabades ja randmetes.
- Hoidke seadet alati kahe käega. Hoidke seadet endast paremal.
- Ärge eemaldage lõigatud materjali ega laske teistel inimestel lõigatud materjali eemaldada ajal, kui seade töötab või lõikeosa pöörleb, kuna see võib põhjustada ohtlikke kehavigastusi.
- Enne teravõlli ümber keerdunud või kaitsme ja lõikeosa vahele takerdunud materjali eemaldamist seisake alati seade, eemaldage aku ja veenduge, et lõikeosa oleks pöörlemise lõpetanud.
- Seade tekitab töötades elektromagnetvälja. Teatud tingimustel võib väli häirida aktiivsete või passiivsete meditsiiniliste implantaatide tööd. Raskete või surmaga lõppevate kahjustuste ohu vähendamiseks soovitame meditsiinilisi implantaate kasutavatel inimestel pidada seadme kasutamise eel nõu oma arsti ja implantaadi valmistajaga.
- Aku energia säästmiseks vabastage toitelüliti pärast iga töötoimingut.
- Ärge seadet üle koormake. Tehnilistes andmetes esitatud võimsuse juures töötab seade kõige paremini ja ka vigastuste oht on väiksem.
- Võõrkehadega kokkupõrkamise või vibratsiooni ilmnemise korral peatage seade viivitamatult. Eemaldage seadmest aku ja kontrollige, ega seade pole kahjustunud.

Isikukaitsevahendid



HOIATUS: Enne seadme kasutamist lugege läbi järgnevad hoiatused.

- Seadmega töötamisel tuleb kasutada ettenähtud isikukaitsevarustust. Isikukaitsevarustus ei välista täielikult kehavigastuste ohtu, kuid vähendab õnnetusjuhtumi korral kehavigastuse raskusastet. Õige varustuse valimiseks pöörduge edasimüüja poole.
- Kaitsekiivrit, kohtades, kus on langevate esemete oht.

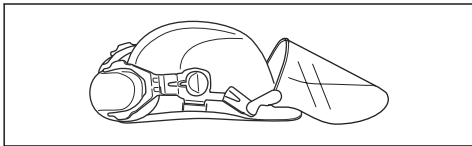

- Pikaajaline kokkupuude müraga võib tekitada kuulmiskahjustusi. Üldiselt on akutoitel töötavad seadmed suhteliselt vaiksed, kuid müratase koos pikaajalise kasutamisega võib tekitada kuulmiskahjustusi. soovitab kasutajal kanda kõrvaklappe, kui seadmega töötatakse pikemat aega järjest. Kasutajad, kes kasutavad seadet pidevalt ja regulaarselt, peavad käima

korrapäraselt kuulmist kontrollimas.

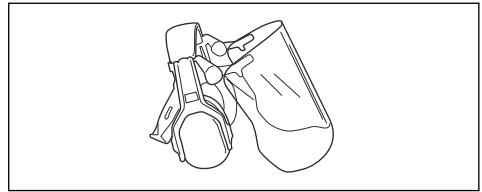

HOIATUS: Kõrvaklapid piiravad võimet kuulda helisid ja hoiatussignaale.

- Kandke heakskiidetud kaitseprille. Näokaitse kasutamisel tuleb lisaks kasutada heakskiidetud kaitseprille. Heakskiidetud kaitseprillide all mõeldakse selliseid prille, mis vastavad standardile ANSI Z87.1 USA-s või EN 166 Euroopa Liidu riikides.

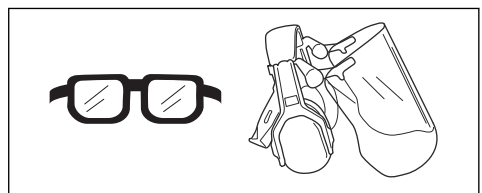

- Vajaduse korral kandke kaitsekindaid, näiteks

lõikeosa kinnitades,
kontrollides või puhastades.

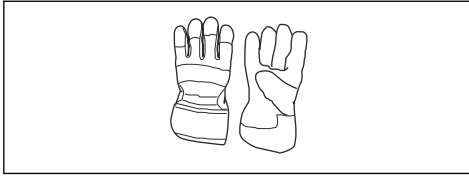

- Kandke tugevaid, mittelibisevaid saapaid.



- Kandke vastupidavast materjalist riideid. Kandke alati pikki raskeid pükse ja pikki varrukaid. Hoiduge liiga avaratest rõivastest, mis võivad okstesse takerduda. Ärge kandke ehteid, lühikesi pükse, lahtiseid jalatseid ega käige paljajalu. Kinnitage juuksed ohutult õlgadest kõrgemale.
- Hoidke esmaabikomplekt käepärast.



Lõikeosa



HOIATUS: Enne lõikeosa mis tahes detailidega töötamist eemaldage aku ja veenduge, et lõikeosa oleks täielikult peatunud.



HOIATUS: Lõikeosa tohib kasutada ainult koos soovitatud kaitsekatetega, vt jaotist *Lisatarvikud lk 25*.

Trimmeripea

- Kasutage alati õiget trimmeripead ja lõikeosi, vt jaotist *Lisatarvikud lk 25*. Samuti kasutage soovitatud trimmerijõhvi, vt koostut kasutusjuhendi tagaküljel.
- Kontrollige, et trimmerikaitse peal asetsev nuga ei oleks kahjustatud ega kadunud.
- Seadme ohtliku vibreerimise vältimiseks veenduge, et trimmerijõhv oleks keritud tihkelt ja ühtlaselt ümber ketta. Jõhvide erinevad pikkused võivad põhjustada asjatut vibratsiooni. Koputage trimmeripead, et saavutada jõhvi õige pikkus.

Jõhvi eluea pikendamiseks võib sellel lasta enne paigaldamist paar päeva vees liguneda. See muudab jõhvi vastupidavamaks.

Toote ohutusseadised



HOIATUS: Enne seadme kasutamist lugege läbi järgnevad hoiatused.

- Selles alalõigus kirjeldatakse masina turvavarustust, selle otstarvet ning kuidas läbi viia kontrollid ja hooldust, tagamaks masina nõuetekohane töö Peatükist

Seadme tutvustus lk 2 näete, kus nad teie seadmel paiknevad.

- Kui seadet ei hooldata õigesti ja korrapäraselt ning seadet ei paranda asjatundja, võib seadme tööiga lüheneda ja tekkida õnnetuste oht. Kui vajate täiendavat infot, pöörduge lähimasse teenindusse.
- Ärge kasutage seadet, kui selle turvavarustus pole täiesti korras. Ohutusvarustust tuleb käesolevas lõigus toodud eeskirjade kohaselt hooldada ja kontrollida. Kui seade ei vasta ohutusnõuetele, laske see parandada hooldustöökojas.
- Seadme hooldus ja parandamine nõuab eraldi väljaõpet. Eriti oluline on see seadme ohutusvarustuse puhul. Kui seade ei vasta allpool toodud nõuetele, vii see hoolduspunkti. Meie toodetele on tagatud professionaalne hooldus ja parandus. Kui seadme müüja ei tegele hooldusega, paluge teda juhatada teid lähimasse hoolduspunkti.

Klahvistiku kontrollimine

1. Vajutage käivitus- ja seiskamisnuppu (A) ja hoidke seda allavajutatuna.

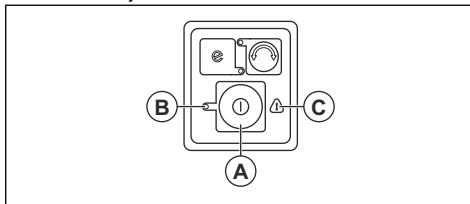

- a) Seade on sisse lülitatud siis, kui LED-tuli (B) süttib.
 - b) Seade on välja lülitatud siis, kui LED-tuli (B) kustub.
2. Hoiatusindikaatori (C) süttimise või vilkumise korral vt *Veaootsing lk 22*.

Toitelüliti lukustuse kontrollimine

Toitelüliti lukustusfunktsioon vältib seadme juhuslikku käivitamist. Kui vajutate lukustuse (A) alla, vabaneb toitelüliti (B). Käepidemest lahti lastes lähevad nii toitelüliti kui ka lukustus tagasi algasendisse. Seda liigutust juhivad kaks iseseisvat vedru.

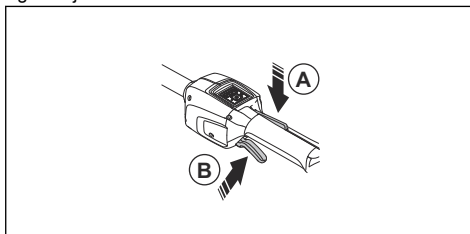

1. Jälgige, et kui lukk on algasendis, oleks toitelüliti lukustatud.

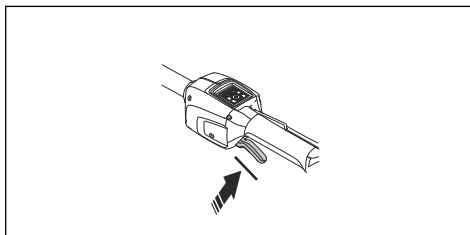

2. Vajutage toitelüliti ning veenduge, et kui selle vabastate, liigub see algasendisse tagasi.

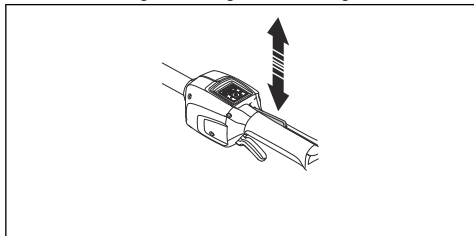

3. Veenduge, et toitelüliti ja lukk liiguksid takistamatult ning tagastusvedru töötaks korrektselt.

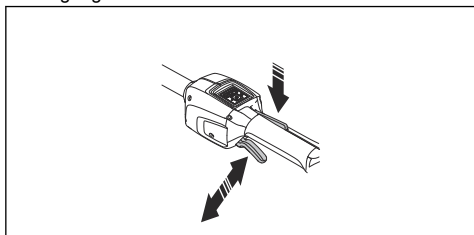

4. Käivitage seade, vt *Seadme käivitamine lk 19*.
5. Rakendage täisgaasi.
6. Vabastage toitelüliti ja veenduge, et löikeosa peatuks ja jääks paigale.

Löikeosa kaitsme kontrollimine



HOIATUS: Ärge kasutage löikeosa ilma heakskiidetud ja õigesti kinnitatud löikeosakaitsmeta. Kasutage alati löikeosa kaitset, mis on ette nähtud just selle löikeosa jaoks, mida te kasutate, vt *Lisatarvikud lk 25*. Vale või vigane löikeosa kaitse võib põhjustada raskeid kehavigastusi.

Löikeosa kaitse takistab esemete paiskumist seadmekasutaja suunas. Samuti aitab see ära hoida kehavigastusi, mida võib tekitada löikeosa puudutamine.

1. Seisake mootor.

2. Otsige kahjustusi, näiteks pragusid.

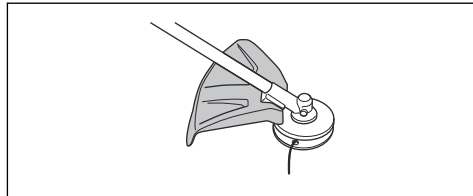

3. Kui löikeosa kaitse on kahjustunud, vahetage see välja.

Aku ohutus



HOIATUS: Enne seadme kasutamist lugege läbi järgnevad hoiatused.

- Kasutage ainult BLi akut. Vt jaotist *Tehnilised andmed lk 24*. Aku on kodeeritud.
- Kasutage Husqvarna seadmete vooluallikana üksnes taaslaetavaid BLi akusid. Kehavigastuse vältimiseks ärge kasutage akut muude seadmete toiteallikana.
- Elektrilöögioht! Ärge ühendage akuklemme võtmete, müntide, kruvide või muude metallesemetega. See võib tekitada akus lühise.
- Ärge kasutage mittetaaslaetavaid akusid.
- Ärge asetage esemeid aku õhuavade sisse ja ette.
- Vältige aku kokkupuudet otsese päikesevalguse, kuumuse ja lahtise leegiga.

Aku võib põhjustada põletusi ja/või keemilisi põletusi.

- Vältige aku kokkupuudet mikrolainete ja kõrgsurvega.
- Ärge demonteerige ega lõhkuge akut.
- Aku lekke korral vältige vedeliku kokkupuudet keha ja silmadega. Kui vedelik satub kehale, puhastage kokkupuutunud ala rohke veega ja seebiga ning seejärel pöörduge arsti poole. Kui vedelik satub silma, ärge hõõruge silmi, vaid loputage neid veega vähemalt 15 minutit ja pöörduge arsti poole.
- Kasutage akut keskkonnas, mille temperatuur jääb vahemikku $-10...40\text{ }^{\circ}\text{C}$ ($14...114\text{ }^{\circ}\text{F}$).
- Ärge puhastage akut või akulaadijat veega. Vt jaotist *Seadme, aku ja akulaadija puhastamine lk 22*.
- Ärge kasutage defektset või kahjustatud akut.
- Ladustage akusid eemal metallesemetest (nt naelad, kruvid, ehted).
- Hoidke aku eemal lastest.

Akulaadija ohutus



HOIATUS: Enne seadme kasutamist lugege läbi järgnevad hoiatused.

- Ohutuseeskirjade eiramine võib kaasa tuua elektrilöögi või lühise.
- Kasutage ainult toote tarnekomplekti kuuluvat akulaadijat. BLi asendusakude laadimiseks kasutage ainult QC laadijaid.
- Ärge püüdke akulaadijat lahti monteerida.
- Ärge kunagi kasutage defektset või kahjustunud akulaadijat.
- Ärge tõstke akulaadijat toitejuhtmetest hoides. Akulaadija võrgupistikupesast lahutamiseks tõmmake pistikut. Ärge tõmmake toitejuhet.
- Vältige juhtmete ja pikendusjuhtmete kokkupuudet vee, õli ja teravate servadega. Jälgige, et juhe ei jääks uste, väravate jms vahele.
- Ärge kasutage akulaadijat tuleohtlike või korrosiooni tekitavate materjalide läheduses. Veenduge, et

akulaadija poleks kinni kaetud. Suitsu või tule tekke korral eemaldage pistik akulaadijast.

- Laadige akut ainult hea õhuvahetusega siseruumis ja päikesevalguse eest kaitstuna. Ärge laadige akut õues. Ärge laadige akut märjas keskkonnas.
- Kasutage akulaadijat keskkonnas, mille temperatuur jääb vahemikku 5...40 °C (41...104 °F). Kasutage laadijat hästi ventileeritavas, kuivas ja tolmuvabas keskkonnas.
- Ärge asetage esemeid akulaadija jahutusavade sisse ja ette.
- Ärge kunagi ühendage akulaadija klemme metallesemete külge, vastasel korral võib akulaadija lühistuda.
- Kasutage heakskiidetud ja kahjustamata pistikupesasid. Veenduge, et akulaadija juhe poleks kahjustatud. Pikendusjuhtme kasutamisel veenduge, et pikendusjuhe poleks kahjustatud.

Ohutusjuhised hooldamisel



HOIATUS: Enne seadme hooldustööde tegemist lugege läbi järgnevad hoiatused.

- Eemaldage aku enne hooldustööde või muude kontrolltoimingute või seadme kokkupanemise alustamist.
- Seadme kasutaja tohib teha üksnes käesolevas kasutusjuhendis kirjeldatud hooldustöid. Mahukamate hooldustööde tegemiseks pöörduge hooldusesindusse.
- Ärge puhastage akut või akulaadijat veega. Tugevatoimeline pesuvahend võib kahjustada plast detaile.
- Kui hooldustöid ei tehta, siis toote kasutamisega lüheneb ja õnnetuste oht kasvab.
- Kõigi hooldus- ja parandustööde tegemiseks (eriti seadme ohutusseadiste juures) on vajalik eriväljaõpe. Kui pärast hooldustööde tegemist ei läbi seade kõiki käesolevas kasutusjuhendis kirjeldatud kontrolltoiminguid, siis pöörduge hooldusesinduse poole. Garanteerime, et

hooldusesinduses tehakse teie tootele professionaalsel tasemel remondi- ja hooldustööd.

- Kasutage ainult originaalvaruosi.

Kokkupanek

Sissejuhatus

Selles jaotises kirjeldatakse seadme kokkupanemist ja reguleerimist.



HOIATUS: Enne seadme kokkupanemist lugege läbi ohutust puudutav jaotis ja kokkupanekujuhised.

Silmuskäepideme paigaldamine

1. Kinnitage silmuskäepideme varrel olevate noolte vahele.

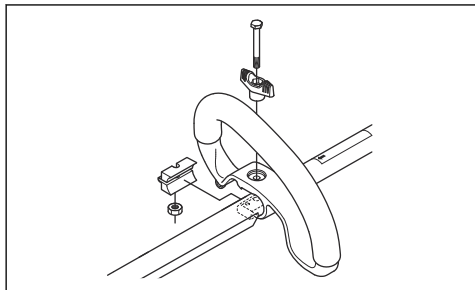

2. Seadista silmuskäepidet seda vastavalt nihutades.

3. Paigaldage mutter, nupp ja kruvi. Ärge keerake seda kinni liiga kõvasti.
4. Reguleerige seade kohasesse asendisse.
5. Pingutage polti.

Trimmerikaitse paigaldamine

1. Paigaldage trimmeripea jaoks sobiv trimmerikaitse, vt *Lisatarvikud lk 25*.
2. Riputage trimmerikaitse plaatihoidja (A) küljes oleva konksu külge.
3. Keerake trimmerikaitse ümber võlli ja kinnitage võlli vastasküljel poldiga (B).

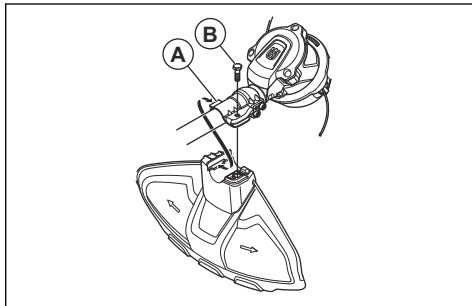

Töö

Sissejuhatus



HOIATUS: Enne toote kasutamist lugege läbi ohutuspeatükk ja veenduge, et oleksite kõigest aru saanud.

Enne seadme kasutamist

- Vaadake tööpiirkond üle ja veenduge, et pinnareljeef on teile tuttav. Kontrollige maapinna kallet ja seda, kas leidub takistusi, nt kive, oksa ja kraave.
- Vaadake seade täielikult üle.
- Teostage selles juhendis toodud ohutus kontrollid ja hooldus.
- Kontrollige, ega mootor pole määrdunud või mõranenud. Pühkige harja abil mootorilt ära rohulibled ja lehed. Vajadusel kandke kindaid.
- Kontrollige, et trimmeripeal ega lõikeosa kaitsmel ei oleks kahjustusi ega mõrasid. Kui trimmeripea või

lõikeosa kaitse on saanud löögi või kui nendes on mõrasid, vahetage need välja.

- Veenduge, et kõik mutrid ja kruvid oleksid pingutatud.
- Enne seadme käivitamist veenduge, et kõik katted, kaitsed, käepidemed ja lõikeosad oleksid õigesti kinnitatud ega oleks kahjustatud.

Akulaadija ühendamine

1. Ühendage akulaadija andmesildil näidatud pinge ja sagedusega võrku.
2. Ühendage pistik maandatud pistikupessa. Akulaadijal olev roheline märgutuli vilgub üks kord.

Märkus: Aku laadimist ei toimu, kui aku temperatuur on üle 50 °C / 122 °F. Kui temperatuur ületab 50 °C / 122 °F, siis jahutab akulaadija aku enne selle laadimise alustamist sobivale temperatuurile.

Aku laadimine

Märkus: Enne aku esimest kasutuskorda laadige aku täis. Uue aku laetuse tase on ainult 30%.

1. Veenduge, et aku oleks kuiv.
2. Asetage aku akulaadijasse.

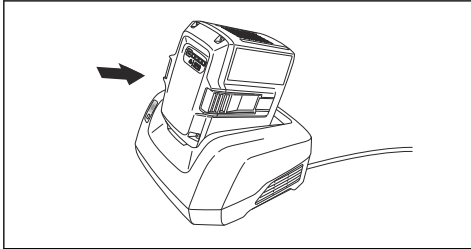

3. Veenduge, et akulaadija roheline laadimistuli süttiks. See tähendab, et aku on akulaadijaga õigesti ühendatud.

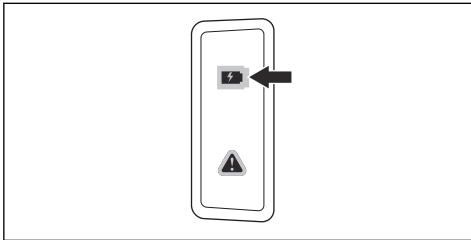

4. Kui aku kõik LED-tuled süttivad, siis on aku täis.

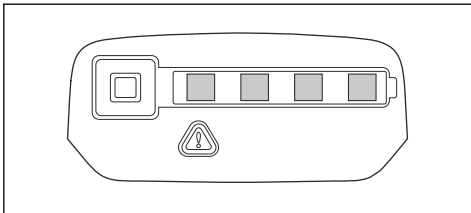

5. Akulaadija toiteallikast lahutamiseks võtke kinni pistikust. Ärge tõmmake juhtmist.
6. Eemaldage aku laadijast.

Märkus: Lisateavet lugege aku ja akulaadija kasutusjuhenditest.

Aku ühendamine seadmega.



HOIATUS: Kasutage seadmes ainult Husqvarna originaalakusid.

1. Veenduge, et aku oleks täis laetud.

2. Lükake aku seadme akupessa. Aku on kohale lukustunud, kui kuulete klõpsatust.

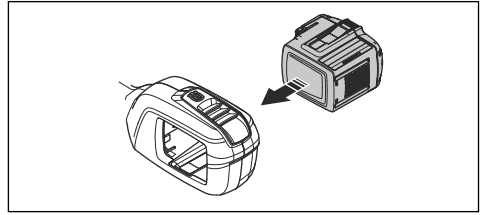

ETTEVAATUST: Kui aku ei liigu sujuvalt akupessa, siis on aku asend vale. See võib toodet kahjustada.

3. Veenduge, et aku oleks õigesti paigaldatud.

Aku teave

Teavet aku kasutamise kohta lugege aku kasutusjuhendist.

Seadme käivitamine

1. Vajutage ja hoidke käivitus-/seiskamisnuppu all, kuni süttib roheline LED-tuli.

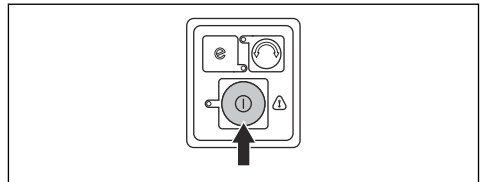

2. Reguleerige kiirust toitelüliti abil.

Seadme kasutamine

Muru pügamine

1. Hoidke trimmipead nurga all maapinna kohal. Ärge vajutage trimmerijõhvi rohu sisse.

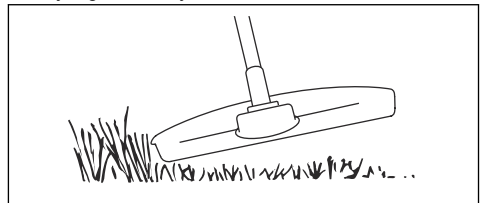

2. Lühendage trimmerijõhvi pikkust 10–12 cm (4–4,75 tolli).
3. Taimede kahjustamise ohu vähendamiseks vähendage mootori kiirust.

4. Esemete või rajatiste lähedal asuva muru pügamisel rakendage 80% gaasi.

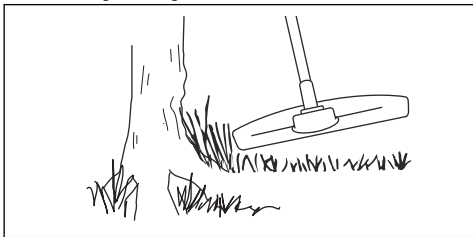

Rohu eemaldamine

1. Hoidke trimmeripead maapinna kohal.
2. Kallutage trimmeripead.
3. Lõigake trimmeri jõhvi otsaga rohi tööalal asuvate objektide ümbert.



ETTEVAATUST: Lõigake rohi. Kui trimmeri jõhv tabab objekte, siis kiirendab see trimmeri kulumist.

4. Taimestiku lõikamisel ja eemaldamisel kasutage 80% kiirust. See vähendab trimmeripea ja trimmeri jõhvi kulumist.

Rohu lõikamine

1. Rohu lõikamisel jälgige, et trimmeri jõhv asuks maapinnaga paralleelselt.

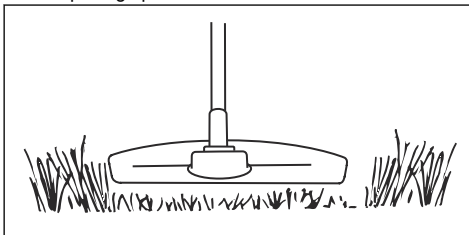

2. Ärge vajutage trimmeripead vastu maapinda. See võib toodet kahjustada.
3. Liigutage muru lõigates toodet küljelt-küljele. Rakendage täisgaasi.

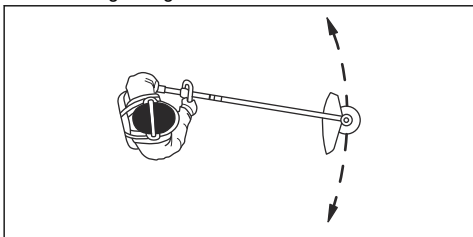

Muru eemalpeühkimine

Pöörleva trimmerijõhvi ümber tekkivat õhuvoolu saab kasutada lõigatud muru alalt eemaldamiseks.

1. Hoidke trimmeripead ja jõhvi maapinna kohal maapinnaga paralleelselt.
2. Rakendage täisgaasi.
3. Liigutage trimmeripead küljelt küljele ja pühkige muru.



HOIATUS: Alati kui paigaldate uue jõhvi, puhastage trimmeripea katet, et vältida tasakaalust väljas olekut ja vibratsioone käepidemetes. Kontrollige ja vajaduse korral puhastage ka trimmeripea muid osi.

SavE funktsiooni käivitamine

Seade on varustatud energiasäästufunktsiooniga. SavE tagab aku pikima võimaliku tööea.

1. Funktsiooni käivitamiseks vajutage SavE nuppu. Sütib roheline LED-tuli, mis näitab, et funktsioon on sisse lülitatud.

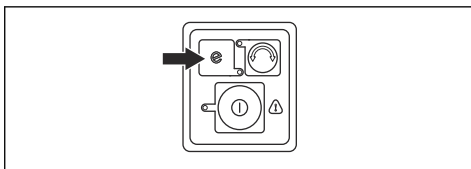

2. SavE funktsiooni peatamiseks vajutage uuesti SavE nuppu.

Trimmeripea töösuuna mutmine

Trimmeripea töösuunda saab muuta. Seda saab teha nii täiskiirusel kui stoppasendis. Tehases on trimmeripea seadistatud pöörlema päripäeva. Kui trimmeripea pöörleb päripäeva, siis roheline LED-tuli ei põle.

1. Trimmeripea vastupäeva pöörlema seadmiseks vajutage töösuuna nuppu. Kui trimmeripea pöörleb vastupäeva, siis roheline LED-tuli põleb.

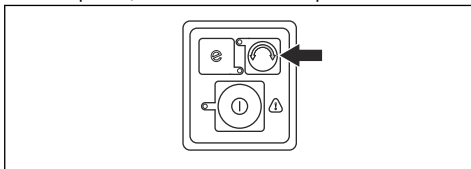

Märkus: Kui trimmeripea pöörleb päripäeva, on trimmerijõhvi lihtsam välja (pikemaks) koputada.

Automaatse seiskamise funktsioon

Seadmel on seiskamisfunktsioon, mis peatab seadme, kui seda ei kasutata. Käivitamise/seiskamise märgutule roheline LED-tuli kustub ja seade seiskub 120 sekundi pärast.

Seadme seiskamine

1. Vabastage toitelüliti või toitelüliti lukk.
2. Vajutage käivitus- ja seiskamisnuppu, kuni roheline LED-tuli kustub.

3. Vajutage aku vabastusnuppe ja tõmmake aku välja.

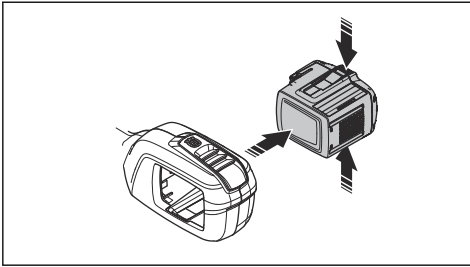

Hooldamine

Sissejuhatus



HOIATUS: Enne seadme hooldamist lugege läbi ohutuspeatükk ja veenduge, et see oleks teile täielikult arusaadav.

Alljärgnevalt on esitatud loetelu seadme hooldustöödest, mida peab tegema seadme kasutaja. Lisateavet leiate jaotisest *Hooldamine lk 21*.

Hoolduskeem



HOIATUS: Enne hooldustööde alustamist eemaldage aku.

Hooldamine	Üks kord päevas	Üks kord nädalas	Üks kord kuus
Puhastage toote välised osad kuiva lapiga. Ärge kasutage vett.	X		
Kontrollige, kas käivitus- ja seiskamisnupp töötab korralikult ja on kahjustamata.	X		
Kontrollige, et toitelüliti ja toitelüliti lukustus töötavad ohutult ja nõuetekohaselt.	X		
Kontrollige, kas kõik juhtseadised töötavad korralikult ja on kahjustamata.	X		
Hoidke käepidemed kuivad, puhtad ning õli- ja määrdevabad.	X		
Veenduge, et lõikeosa oleks kahjustamata. Kui lõikeosa on kahjustunud, vahetage see välja.	X		
Veenduge, et lõikeosa kaitse oleks kahjustamata. Kui lõikeosa kaitse on kahjustunud, vahetage see välja.	X		
Veenduge, et mutrid ja kruvid oleksid pingutatud.	X		
Veenduge, et aku vabastusnupud töötaksid ning lukustaksid aku kindlalt seadme külge.	X		
Kontrollige, kas akulaadija on kahjustamata ja töötab korralikult.	X		
Veenduge, et aku ei oleks kahjustatud.	X		
Veenduge, et aku oleks laetud.	X		
Veenduge, et akulaadija ei oleks kahjustatud.	X		
Kontrollige kõiki juhtmeid, liitmikke ja ühendusi. Veenduge, et need poleks kahjustatud ega määrduvad.		X	

Hooldamine	Üks kord päevas	Üks kord nädalas	Üks kord kuus
Kontrollige aku ja seadme vahelisi ühendusi. Samuti kontrollige aku ja akulaadija vahelisi ühendusi.			X

Aku ja akulaadija kontrollimine

1. Kontrollige, kas akul leidub kahjustusi, nt pragusid.
2. Kontrollige, kas akulaadijal leidub kahjustusi, nt pragusid.
3. Veenduge, et akulaadija ühendusjuhe poleks kahjustatud ja et sellel poleks pragusid.

Seadme, aku ja akulaadija puhastamine

1. Pärast kasutamist puhastage seade kuiva riidelapiga.
2. Puhastage aku ja akulaadija kuiva riidelapiga. Hoidke akujuhikuid puhtana.
3. Enne aku asetamist akulaadijasse või tootesse veenduge, et aku ja akulaadija klemmid oleksid puhtad.

Trimmeripea vahetamine

Märkus: Jõhvi eluea pikendamiseks võib sellel lasta enne paigaldamist paar päeva vees liguneda. See muudab jõhvi vastupidavamaks.

1. Vajutage trimmeripeal olevad klambrid sisse ja eemaldage trimmeripea koos trimmeri jõhviga.

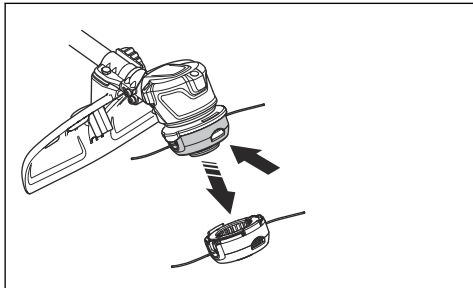

2. Tõmmake jõhvi kanalikoost välja.

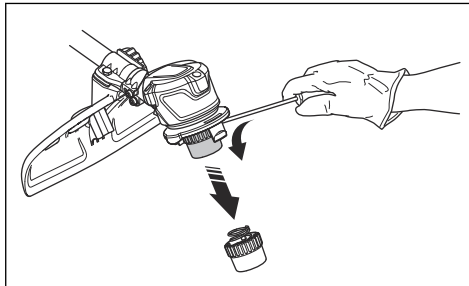

3. Eemaldage mutter, mis hoiab kinni trimmeripead ja veeketast.

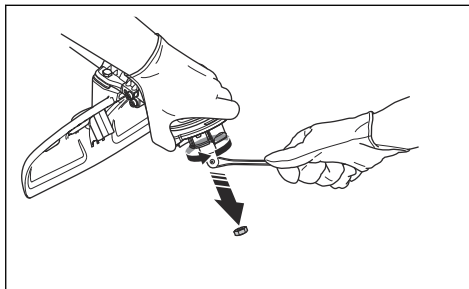

4. Vahetage trimmeripea välja.
5. Paigaldage mutter.
6. Paigaldage jõhvi kanalikoost.
7. Paigaldage trimmeripea.

Veaotsing

Klahvistik

LED-näidik	Võimalikud tõrked	Võimalik lahendus
Roheline tööoleku LED-tuli vilgub	Aku pinget madal.	Laadige aku.

LED-näidik	Võimalikud tõrked	Võimalik lahendus
Punane tõrke LED-tuli vilgub	Ülekoormus.	Lõikeosa on kinni kiilunud. Lülitage seade välja. Eemaldage aku. Eemaldage lõikeosalt võõrkehad.
	Temperatuuri kõrvalekalle.	Laske seadmel maha jahtuda.
	Toitelülitiit ja aktiveerimisnuppu tuleb vajutada samal ajal.	Vabastage toitelülitiit ja seade aktiveerub.
Seade ei käivitu	Mustus akukonktoritel.	Puhastage akukonktorid suruõhu või pehme harjaga.
Punane tõrke LED-tuli põleb.	Seade vajab hooldust.	Võtke ühendust hooldustöökojaga.

Aku

LED-näidik	Võimalikud tõrked	Võimalik lahendus
Roheline tööoleku LED-tuli vilgub	Aku pinge madal.	Laadige aku.
Tõrke LED-tuli vilgub	Aku on tühjenenud.	Laadige aku.
	Temperatuuri kõrvalekalle.	Kasutage akut keskkonnas, mille temperatuur jääb vahemikku -10...40 °C (14...104 °F).
Tõrke LED-tuli põleb	Elementide erinevus on liiga suur (1 V).	Võtke ühendust hooldustöökojaga.

Akulaadija

LED-näidik	Võimalikud tõrked	Võimalik lahendus
Tõrke LED-tuli vilgub	Temperatuuri kõrvalekalle.	Kasutage akulaadijat keskkonnas, mille temperatuur jääb vahemikku 5...40 °C (14...104 °F).
	Ülepinge.	Veenduge, et võrgupinge vastaks seadme mudeli etiketil märgitule. Eemaldage aku laadijast.
Tõrke LED-tuli süttib		Pöörduge hooldustöökoja poole.

Transportimine, hoialepanek ja utiliseerimine

Transportimine ja hoiustamine

- Tarnitud liitumioonakud vastavad ohtlike ainete eeskirjade nõuetele.
- Täitke kaubanduslikule transpordile kehtestatud pakendamise ja märgistamise erinõudeid (sh kolmandate osapoolte või ekspediiitorite teenuseid kasutades).
- Enne seadme lähetamist konsulteerige isikuga, kes on läbinud ohtlike ainete käitlemise alase erikoolituse. Järgige kõiki kehtivaid riiklikke eeskirju.
- Enne aku pakendisse asetamist katke lahtised kontaktid isoleerteibiga. Asetage aku pakendisse tihkelt, et see ei saaks liikuma hakata.
- Hoiustamise ja transpordi ajaks tuleb aku eemaldada.
- Asetage aku ja akulaadija kohta, mis on kuiv ja mida ei ähvarda niiskus ega jäätumine.
- Ärge hoidke akut kohas, kus võib tekkida staatiline elekter. Ärge hoidke akut metallkastis.
- Hoidke akut ruumis, mille temperatuur püsib vahemikus 5...25 °C (41...77 °F) ja kus aku on varjatud otsese päikesevalguse eest.
- Hoidke akulaadijat ruumis, mille temperatuur püsib vahemikus 5...45 °C (41...113 °F) ja kus akulaadija on varjatud otsese päikesevalguse eest.
- Enne aku pikemaajalist hoiustamist laadige see 30–50% ulatuses täis.

- Hoidke akulaadijat ruumis, mis on suletud ja kuiv.
- Ladustamisel hoidke aku akulaadijast eemal. Ärge lubage lastel ja teistel voilitamata isikutel seadmeid puutuda. Hoidke seadmeid lukustatavas ruumis.
- Enne seadme pikemaajalist hoiustamist puhastage seade ja tehke sellele täishooldus.
- Transportimise ja hoiustamise ajal kasutage tootel olevat transpordikaitset, et vältida inimeste kehavigastusi ja toote kahjustusi.
- Kinnitage seade transpordi ajaks turvaliselt.

Aku, akulaadija ja seadme kasutuselt kõrvaldamine

Allolev sümbol tähendab, et seade ei kuulu olmejäätmete hulka. Toimetage see elektri- ja elektroonikajäätmete ringlussevõtukeskusesse. Nii aitate vältida keskkonna ja inimeste kahjustamist.

Lisateavet küsige kohalikelt ametkondadelt, olmejäätmete käitlejatelt või edasimüüjalt.

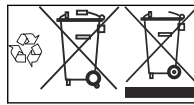

Märkus: Sümbol asub tootel või toote pakendil.

Tehnilised andmed

Tehnilised andmed

	520iLX
Mootor	
Mootori tüüp	BLDC (harjadeta) 36 V
Väljuva võlli pöörlemiskiirus, p/m	5500
Lõikamislaius, mm	400
Mass	
Kaal ilma akuta (kg)	3
Kaal koos akuga (kg)	4,3
Veekaitseklass	
IPX4 ¹	Jah

¹ Husqvarna akutoitel käsiseadmed, millel on märgis IPX4, vastavad nendele seadme heakskiidu nõuetele

		520iLX
Müraemissioon²		
Helitugevuse tase, dB(A)		92
Müravõimsustase, garanteeritud L _{WA} dB(A)		96
Müratasemed³		
Ekvivalentne helirõhutase kasutaja kõrva juures, mõõdetud EN ISO 60335-2-91 ja ISO 22868 järgi, dB (A):		76
Vibratsioonitase⁴		
Käepidemete vibratsioonitasemed, mõõdetud ISO 22867 järgi, m/s ²		
Originaaltrimmeripeaga, vasak/parem		1,2/0,7

Heakskiidetud akud

Kasutage tootes ainult BLi akusid.

Heakskiidetud akulaadijad

Akulaadur	QC330	QC500
Sisendpinge, V	100–240	100–240
Sagedus, Hz	50–60	50–60
Võimsus, W	330	500

Lisatarvikud

Heakskiidetud lisavarustus

Heakskiidetud lisavarustus	Tüüp	Lõikeosa kaitse, tootenr
Trimmeripea	T25B (Ø 2,0–2,4 mm jõhv Whis-per)	577 01 83-03
Käepidemekomplekt	Käepide	587 37 50-01

² Müraemissioon ümbritsevasse keskkonda, mõõdetud helivõimsuse tasemenä (L_{WA}) vastavalt EÜ direktiivile 2000/14/EÜ. Erinevus garanteeritud ja mõõdetud helivõimsustaseme vahel seisneb selles, et direktiivi 2000/14/EÜ alusel hõlmab garanteeritud helivõimsustase ka mõõtmistulemuste dispersiooni ja kõrvalekaldeid sama mudeli erinevate seadmete vahel.

³ Esitatud andmetel on seadme helirõhutase ekvivalendil tüüpiline statistiline dispersioon (standardhälve) 3 dB(A).

⁴ Vibratsioonitaseme kohta toodud andmete tüüpiline statistiline dispersioon (standardhälve) on 2 m/s².

EÜ vastavusdeklaratsioon

EÜ vastavusdeklaratsioon

Husqvarna AB, SE-561 82 Huskvarna, Rootsi, tel: +46 36 146500, kinnitab, et akutrimmerid **Husqvarna 520iLX** seerianumbritega alates 2018 ja edasi (aastaarv ja sellele järgnev seerianumber on selgelt märgitud mudeli andmesildile) vastavad järgmiste NÕUKOGU DIREKTIIVIDE nõuetele:

- **2006/42/EÜ** (17. mai 2006), masinadirektiiv;
- **2014/30/EL** (26. veebruar 2014), elektromagnetilise ühilduvuse direktiiv;
- **2000/14/EÜ** (8. mai 2000), müradirektiiv.
- **2011/65/EL** (8. juuni 2011), teatavate ohtlike ainete kasutamise piiramise direktiiv.

Rakendatud on järgmisi standardeid:

EN 60335-1:2012+A11:2014, EN ISO 11806-1:2011, EN 55014-1:2006+A1:2009+A2:2011, EN 61000-6-2:2005, EN 50581:2012

SMP Svensk Maskinprovning AB, Box 7035, SE-750 07 Uppsala, Rootsi on teinud EÜ tüübikontrolli vastavalt masinadirektiivi (2006/42/EÜ) artikli 12 punktile 3b.

SMP Svensk Maskinprovning AB on samuti kinnitanud vastavust Nõukogu direktiivi 2000/14/EÜ lisale V. Sertifikaadi number on: **01/1610/006**.

Intertek Semko AB, Box 1103, SE-164 22 Kista, Rootsi on väljastanud Husqvarna AB-le vabatahtliku tüübikinnituse.

Lisateavet müra taseme kohta vt *Tehnilised andmed lk 24*.

Huskvarna, 2018-09-28



Pär Martinsson, arendusdirektor (Husqvarna AB)
volitatud esindaja ja tehnilise dokumentatsiooni vastutav juht

Saturs

Ievads.....	27	Problēmu novēršana.....	49
Drošība.....	29	Pārvadāšana, glabāšana un utilizēšana.....	50
Montāža.....	44	Tehniskie dati.....	51
Darbība.....	44	Piederumi.....	52
Tehniskā apkope.....	47	EK atbilstības deklarācija.....	53

Ievads

Izstrādājuma apraksts

Husqvarna 520iLX ir akumulatora zāles trimēris ar elektromotoru.

Mēs nepārtraukti strādājam, lai uzlabotu jūsu drošību un efektivitāti, darbojoties ar šo ierīci. Lai iegūtu plašāku informāciju, sazinieties ar izplatītāju.

Paredzētā lietošana

Izstrādājums jāizmanto ar trimera galvu zāles plaušanai. Neizmantojiet izstrādājumu citiem uzdevumiem, izņemot zāles apgriešanu un plaušanu.

Piezīme: Šī ķēdes zāģa lietošanu var ierobežot valsts normatīvie akti.

Izstrādājuma pārskats

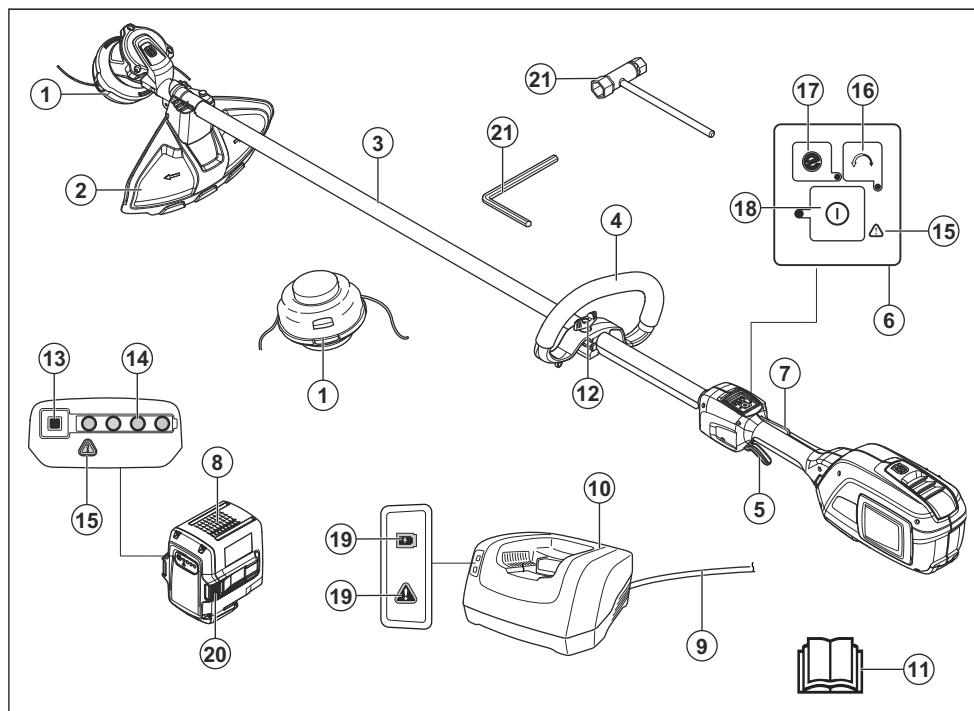

1. Trimera galva
2. Griešanas ierīces aizsargs
3. Stienis
4. Apaļais rokturis
5. Spēka sprūds
6. Tastatūra

7. Spēka sprūda bloķētājs
8. Akumulators
9. Aukla
10. Akumulatora lādētājs
11. Lietotāja rokasgrāmata
12. Roktura regulēšana
13. Akumulatora indikatora poga
14. Akumulatora statuss
15. Brīdinājuma indikators (kļūdu LED)
16. Rotācijas virziena poga
17. SavE poga
18. Ieslēgšanas un apturēšanas poga
19. Ieslēgšanas un brīdinājuma indikators (kļūdu LED)
20. Akumulatora atvienošanas pogas
21. 4 mm stienātslāga

Simboli uz izstrādājuma



BRĪDINĀJUMS! Šis izstrādājums var būt bīstams! Pavirša vai nepareiza lietošana var radīt nopietnas traumas operatoram vai citiem cilvēkiem. Ir ļoti svarīgi, lai jūs izlasītu un izprastu lietotāja rokasgrāmatas saturu. Rūpīgi izlasiet šo lietotāja rokasgrāmatu un pirms izstrādājuma lietošanas pārliecinieties, vai izprotat norādījumus.



Izmantojiet apstiprinātus acu aizsarglīdzekļus.



Dzenamās vārpstas maksimālais ātrums.



Šis izstrādājums atbilst piemērojamo EK direktīvu prasībām.



Izstrādājuma lietošanas laikā ievērojiet minimālo attālumu — 15 m — no personām un dzīvniekiem.



Izmantojiet apstiprinātus aizsargcimdus.



Velciet darba apavus ar neslidošām zolēm.



Pastāv asmens atsietna risks, ja griešanas aprīkojums saskaras ar objektu, kuru tas nevar uzreiz pārgriezt. Izstrādājums var nogriezt ķermeņa daļas. Izstrādājuma lietošanas laikā ievērojiet minimālo attālumu — 15 m — no cilvēkiem un dzīvniekiem.



Simboli uz izstrādājuma vai tā iepakojuma norāda, ka no šī izstrādājuma nevar atbrīvoties tāpat kā no sadzīves atkritumiem. Šis produkts ir jārnodod utilizācijai atbilstošā pārstrādes uzņēmumā.



Izstrādājums var izsviest objektus, kas var radīt traumas.



Izmantojiet elastīgu griešanas stiepli kā trimera auklu. Neizmantojiet metāla griešanas elementus.



Bultiņas norāda roktura pozīcijas ierobežojumu.

IPX4

Aizsardzība pret uzšļakstītu ūdeni.



Līdzstrāva



Trokšņa emisijas līmenis vidē attiecas uz Eiropas Kopienas direktīvu. Izstrādājuma emisiju līmenis ir norādīts sadaļā Tehniskie dati un uz uzlīmes.

yyyywwxxxx

Datu plāksnītē ir norādīts sērijas numurs. **yyyy** ir ražošanas gads, **ww** ir ražošanas nedēļa, un **xxxxx** ir kārtas numurs.

Simboli uz akumulatora un/vai akumulatora lādētāja



Utilizējiet šo izstrādājumu elektrisko un elektronisko ierīču pārstrādes uzņēmumā. (Attiecas vienīgi uz Eiropu)



Bezatteices transformators.



Lietojiet un uzglabājiet akumulatoru lādētāju tikai iekštelpās.



Dubultā izolācija.

Atbildība par izstrādājuma kvalitāti

Saskaņā ar likumiem par izstrādājuma kvalitāti mēs neuzņemamies atbildību par bojājumiem, ko radījis mūsu izstrādājums, ja:

- ir veikts nepareizs izstrādājuma remonts;
- izstrādājuma remonts ir veikts, izmantojot detaļas, ko nav nodrošinājis vai apstiprinājis ražotājs;
- izstrādājumam tiek pievienots piederums, ko nav nodrošinājis vai apstiprinājis ražotājs;
- izstrādājuma remonts nav veikts pilnvarotā apkopes centrā vai pie pilnvarota speciālista.

Drošība

Drošības definīcijas

Brīdinājumi, norādes “Uzmanību!” un piezīmes tiek izmantotas, lai izceltu īpaši svarīgas lietotāja rokasgrāmatas daļas.



BRĪDINĀJUMS: Tiek izmantota tad, ja rokasgrāmatā sniegto instrukciju neievērošanas dēļ operatoram vai blakus esošajām personām draud traumu vai nāves risks.



IEVĒROJIET: Tiek izmantota tad, ja rokasgrāmatā sniegto instrukciju neievērošanas dēļ rodas izstrādājuma, citu materiālu vai blakus esošās teritorijas bojājuma risks.

Piezīme: Tiek izmantota, lai sniegtu plašāku informāciju, kas

nepieciešama attiecīgajā situācijā.

Vispārīgi drošības brīdinājumi par elektriskā darbarīka lietošanu



BRĪDINĀJUMS: Izlasiet visus drošības brīdinājumus un norādījumus. Neievērojot brīdinājumus un norādījumus, var rasties elektrotrauma, aizdegšanās un/vai smagas traumas.

Piezīme: Saglabājiēt visus brīdinājumus un norādījumus turpmākām uzziņām.

Brīdinājumos izmantotais termins “elektriskais darbarīks” attiecas uz elektrisko darbarīku, kura barošanu nodrošina elektrotīkls (ar kabeli) vai akumulators (bez kabeļa).

Pārbaude pirms iedarbināšanas

- Lai novērstu izstrādājuma nejaušas iedarbināšanas risku, vienmēr izņemiet akumulatoru. Pirms izstrādājuma tehniskās apkopes vienmēr izņemiet akumulatoru.
- Pirms izstrādājuma lietošanas un pēc triecieniem pārbaudiet, vai nav radušās nodiluma vai bojājumu pazīmes, un, ja nepieciešams, veiciet remontdarbus.
- Pārbaudiet darba zonu. Novāciet visus citus priekšmetus, piemēram, akmeņus, stikla lauskas, naglas, metāla paliekas, striķus un citus, kas var gadīties ceļā vai aptīties apkārt griezējam vai griezēja aizsargam.
- Pārbaudiet, vai motors nav netīrs un saplaisājis. Notīriet ar birsti no dzinēja zāli un lapas. Ja nepieciešams, valkājiet cimdus.
- Pārbaudiet, vai trimera galva ir pilnībā savienota ar trimeri.
- Pārbaudiet, vai izstrādājums ir pilnīgi labā stāvoklī.

Pārbaudiet vai visas skrūves un uzgriežņi ir pievilkti.

- Pārbaudiet, vai trimera galva un trimera aizsargs nav bojāts vai saplaisājis. Nomainiet trimera galvu vai trimera aizsargu, ja tie ir bijuši pakļauti triecienam vai ieplaisājuši. Vienmēr lietojiet specifiskam griešanas aprīkojumam rekomendētu aizsargu. Skatiet nodaļu Tehniskie dati.
- Izstrādājuma operatoram jānodrošina, lai darba laikā citi cilvēki vai dzīvnieki atrastos vismaz 15 metru attālumā. Ja vairāki operatori strādā vienā darba vietā, drošības attālumam starp tiem jābūt ne mazākam par 15 metriem.
- Pirms lietošanas veiciet vispārēju izstrādājuma pārbaudi. Skatiet apkopes grafiku.
- Uz lietošanu var attiekties valsts vai vietējie noteikumi. Ievērojiet norādītos noteikumus.

Personīgā aizsardzība

- Griešanas mehānisms pēc izstrādājuma izslēgšanas uzreiz neapstājas.

- Izstrādājums ir konstruēts tikai zāles apgriešanai.
- Nepieļaujiet citu personu atrašanos darba zonā.
- **Lietojot elektrisko darbarīku, ievērojiet piesardzību, pārdomājiet savas darbības un rīkojieties saprātīgi. Nelietojiet elektrisko instrumentu noguruma stāvoklī vai narkotiku, alkohola vai zāļu iespaidā.** Īss neuzmanības brīdis darbā ar elektrisko instrumentu var radīt nopietnas traumas.
- Iekārtu nedrīkst lietot personas (tostarp bērni) ar ierobežotām fiziskajām, maņas vai garīgajām spējām un nepietiekamu pieredzi vai zināšanām, izņemot gadījumus, kad par šo personu drošību atbildīgā persona šīs personas uzrauga vai ir atbilstoši instruējusi. Uzraugiet, lai bērni nespēlētos ar ierīci.
- Nekādā gadījumā neļaujiet bērniem vai citām atbilstoši neapmācītām personām strādāt ar izstrādājumu, mainīt akumulatoru vai veikt tehnisko apkopi. Minimālais lietotāju vecums var būt noteikts ar vietējās likumdošanas aktiem.
- Uzglabājiet ierīci slēdzamā vietā, lai tā nebūtu sasniedzama bērniem un nepiederošām personām.
- Turiet rokas un kājas drošā attālumā no griešanas mehānisma, jo īpaši iekārtas motora iedarbināšanas laikā.
- **Attiecīgi apģērbieties. Nevalkājiēt brīvi plandošu apģērbu vai rotaslietas. Nepieļaujiet, ka kustīgo detaļu tuvumā atrodas mati, drēbes vai cimdi.** Vaļīgas drēbes, rotaslietas vai gari mati var iekļerties kustīgajās detaļās.
- Lietojiet individuālos aizsarglīdzekļus. Skatiet norādījumus sadaļā “Individuālais drošības aprīkojums”.
- Ja darba vide ir putekļaina, vienmēr izmantojiet sejas vai putekļu masku.
- Izslēdziet izstrādājumu, ko nepieciešams pārvietot. Nododot iekārtu citai personai, vienmēr izņemiet akumulatoru.
- Atcerieties, ka jūs kā operators esat atbildīgs par

cilvēku vai viņu īpašuma aizsardzību pret nelaimes gadījumiem vai apdraudējumu.

- Transportēšanas aizsargs vienmēr ir jāizmanto uzglabāšanai un transportēšanai.

Elektriskā darbarīka lietošana un uzturēšana

- Šo izstrādājumu drīkst lietot tikai ar mūsu ieteiktajām griešanas ierīcēm, kas uzskaitītas tehnisko datu sadaļā.
- Nekad nelietojiet izstrādājumu, kas ir pārveidots tā, ka neatbilst sākotnējai specifikācijai. Izstrādājumu nedrīkst lietot sprādzienbīstamu vai viegli uzliesmojošu vielu tuvumā.
- Nekad nelietojiet bojātu izstrādājumu. Ievērojiet šajā rokasgrāmatā aprakstītās drošības pārbaudes, tehniskās apkopes un remonta instrukcijas. Dažus apkopes un remonta darbus drīkst veikt tikai apmācīti un kvalificēti speciālisti. Skatiet instrukcijas nodaļā Apkope.
- Vienmēr izmantojiet tikai oriģinālās detaļas.
- Vienmēr pārbaudiet, vai iekārtas ventilācijas spraugas nav aizsērējušas.
- Rokturiem jābūt sausiem un tīriem no smērvielas un eļļas.
- Pirms iedarbināšanas jābūt piestiprinātiem visiem pārsegumiem, aizsargiem un rokturiem.
- Izmantojiet mašīnu tikai dienas gaismā vai citā labi apgaismotā teritorijā.
- Nesniedzieties pārāk tālu. Vienmēr stāviet stabili un saglabājiet līdzsvaru.
- Nedarbiniet izstrādājumu lielā ātrumā. Tā paveiks savu darbu labāk un ar mazāku iespējamās traumas gūšanas risku, ja darbināsit izstrādājumu ar paredzēto ātrumu.
- Darbs sliktos laikapstākļos ir nogurdinošs un bieži izraisa papildu risku. Nav ieteicams izmantot izstrādājumu ļoti sliktos laikapstākļos, piemēram, biezā miglā, stiprā lietū, spēcīgā vējā, lielā aukstumā, negaisa laikā.
- Ja izstrādājumam rodas normām neatbilstoša vibrēšana, apturiet to un izņemiet akumulatoru.

- Uzmanieties, lai nejauši neiedarbinātu izstrādājumu – nepārvietojiet to ar pirkstu uz slēdža.
- Uzglabājiet izstrādājumus iekšstelpās – kad tie netiek izmantoti, izstrādājumi ir jāuzglabā iekšstelpās.
- Ejiet, nekādā gadījumā neskrieniet.

iekārtu glabājat nomaļus, vienmēr atvienojiet akumulatoru.

Rīkojieties saprātīgi

Ņemiet vērā, ka visas iespējamās situācijas nav iespējams aplūkot. Vienmēr esiet piesardzīgs un izmantojiet veselo saprātu. Izvairieties no situācijām, kurās nejutaties īsti pārliecināts par notiekošo vai veicamajām darbībām. Ja pēc šo norādījumu izlasīšanas joprojām šaubāties par notiekošo vai veicamajām darbībām, pirms turpmākas rīcības konsultējieties ar kādu ekspertu.



BRĪDINĀJUMS:

Neļaujiet bērniem lietot šo ierīci vai uz uzturēties tās tuvumā. Tā kā iekārtu ir vienkārši iedarbināt, bērni to var nejauši iedarbināt. Tas var radīt smagu traumu. Tāpēc, ja

Vispārīgi norādījumi par drošību



BRĪDINĀJUMS: Pirms sākat lietot izstrādājumu, izlasiet tālāk izklāstītās brīdinājuma instrukcijas.

- Lai novērstu izstrādājuma nejaušas iedarbināšanas risku, izņemiet akumulatoru.
- Šis izstrādājums ir bīstams rīks, ja ar to nerīkojas uzmanīgi vai ja to lieto nepareizi. Šis izstrādājums var izraisīt smagas vai nāvējošas traumas operatoram vai citām personām.
- Neizmantojiet izstrādājumu, ja tā sākotnējā specifikācija ir mainīta. Nemainiet izstrādājuma detaļas bez ražotāja apstiprinājuma. Izmantojiet tikai tādas detaļas, ko ir apstiprinājis ražotājs. Veicot nepareizu apkopi, var tikt radītas smagas vai nāvējošas traumas.

- Pirms lietošanas veiciet produkta pārbaudi. Sk. *Izstrādājuma drošības ierīces lpp. 39* un *Tehniskā apkope lpp. 47*. Nelietojiet defektīvu izstrādājumu. Ievērojiet šajā rokasgrāmatā aprakstītās drošības pārbaudes, tehniskās apkopes un remonta instrukcijas.
- Neļaujiet bērniem rotaļāties ar izstrādājumu. Nekādā gadījumā neļaujiet bērniem vai citām atbilstoši neapmācītām personām strādāt ar izstrādājumu, mainīt akumulatoru vai veikt tehnisko apkopi. Minimālais lietotāju vecums var būt noteikts ar vietējās likumdošanas aktiem.
- Glabājiet izstrādājumu norobežotā vietā, lai novērstu to, ka tam var piekļūt bērni vai personas, kam tas nav atļauts.
- Glabājiet izstrādājumu bērniem nepieejamā vietā.
- Nekādā gadījumā bez ražotāja atļaujas nedrīkst mainīt šī izstrādājuma konstrukciju. Vienmēr izmantojiet oriģinālos piederumus. Neatļautas izmaiņas un/vai neatļauti

piederumi var radīt nopietnas vai nāvējošas traumas operatoram un citām personām.

Piezīme: Uz lietošanu var attiekties valsts vai vietējie tiesību akti. Ievērojiet norādītos noteikumus.

Norādījumi par drošu darbu



BRĪDINĀJUMS: Pirms sākat lietot izstrādājumu, izlasiet tālāk izklāstītās brīdinājuma instrukcijas.

- Ja nonākat situācijā, kurā jums nav skaidrs, kā rīkoties, lūdziet speciālista padomu. Sazinieties ar izplatītāju vai apkopes darbnīcu. Izvairieties no tādiem lietošanas paņēmieniem, kuri jums nav pa spēkam.
- Nekādā gadījumā neizmantojiet izstrādājumu, ja esat noguris, lietojis alkoholu, vielas vai medikamentus, kas var ietekmēt redzi, modrību, koordināciju vai spriestspēju.
- Bojāta griešanas ierīce var palielināt nelaiemes gadījumu risku.
- Neļaujiet bērniem lietot šo izstrādājumu vai uzturēties tā

tuvumā. Tā kā produktu ir vienkārši iedarbināt, bērni to var nejauši iedarbināt. Tas var radīt smagu traumu. Ja produktu glabājat nomaļus, vienmēr atvienojiet akumulatoru.

- Strādājot sekojiet, lai neviens cilvēks vai dzīvnieks netuvojas darba vietai tuvāk par 15 metriem. Ja vairāki operatori strādā vienā darba vietā, drošības attālumam starp tiem jābūt ne mazākam par 15 metriem. Citādi var tikt radīta smaga trauma. Ja kāds tuvojas, nekavējoties apturiet izstrādājumu. Nekad nevēzējiet produktu, pirms neesat paskatījies atpakaļ un pārlicinājies, ka drošības zonā neviena nav.
- Nodrošiniet, lai cilvēki, dzīvnieki un citi apstākļi neietekmē izstrādājuma vadību, un tie nesaskaras ar griešanas ierīci vai nestāv ceļā priekšmetiem, ko var izsviest griešanas ierīce. Nelietojiet izstrādājumu, ja nelaimes gadījumā nav iespējams izsaukt palīdzību.
- Vienmēr pārbaudiet darba zonu. Novāciet visus vaļīgos priekšmetus, piemēram,

akmeņus, stikla lauskas, naglas, tērauda stiepli, auklas un citus priekšmetus, kas var tikt izsviesti vai aptīties apkārt griešanas ierīcei.

- Pārlicinieties, vai varat droši pārvietoties un stāvēt. Pārbaudiet, vai tuvumā nav šķēršļu (saknes, akmeņi, zari, bedres utt.), kas var traucēt, ja piepeši nepieciešams pārvietoties. Ievērojiet īpašu piesardzību, strādājot nogāzēs.
- Vienmēr turiet līdzsvaru un stāviet stabili. Nesniedzieties pārāk tālu.
- Pirms pārvietošanās uz citu vietu izslēdziet izstrādājumu.
- Nekad nenolieciet izstrādājumu, kamēr neesat to izslēdzis un izņēmis akumulatoru. Neatstājiet izstrādājumu bez uzraudzības, kad tas ir ieslēgts.
- Izņemiet akumulatoru, pirms nododat izstrādājumu citai personai.
- Gādājiet, lai aktivizēta izstrādājuma griešanas ierīce nesaskartos ar apgērību vai ķermeņa daļām. Turiet

izstrādājumu zem jostas līmeņa.

- Ja griešanas ierīcē rodas nosprostojums izstrādājuma darbības laikā, apturiet un izslēdziet izstrādājumu. Pārliedzinieties, ka griešanas ierīce pilnībā apstājas. Pirms izstrādājuma un/vai griešanas ierīces tīrīšanas, pārbaudes vai remontēšanas izņemiet akumulatoru. Dzinēja korpuss sakarst un rada apdegumu risku. Strādājot ar trimera galvu, uzvelciet cimdus.
- Pēc izstrādājuma izslēgšanas netuviniet plaukstu un pēdas griešanas ierīcei, līdz tā ir pilnībā apstājusies.
- Uzmanieties no zaru gabaliņiem, kas tiek izmesti griešanas laikā. Negrieziet pārāk tuvu zemei, kur var tikt izsviesti akmeņi un citi priekšmeti.
- Sargieties no izsviestiem priekšmetiem. Vienmēr lietojiet apstiprinātus acu aizsarglīdzekļus. Nekad neliecieties pāri griešanas ierīces aizsargam. Akmeņi, gruži un citi priekšmeti var tikt izsviesti un iekļūt acīs, izraisot aklumu vai nopietnas traumas.
- Lietojot dzirdes aizsarglīdzekļus, vienmēr uzmanīgi klausieties, lai sadzirdētu brīdinājumu signālus vai saucienus. Kad produkts apstājas, vienmēr noņemiet dzirdes aizsarglīdzekļus.
- Nekad nestrādājiet, stāvot uz trepēm vai paliktņa vai kāda cita nenostiprināta paaugstinājuma.
- Ja rodas nevēlamas vibrācijas, izvelciet jaunu auklu un iestatiet pareizu garumu — tādējādi vibrācijas tiks novērstas.
- Personām ar asinsrites traucējumiem pārmērīga atrašanās vibrāciju ietekmē var izraisīt asinsrites vai nervu sistēmas saslimšanu. Ja jūtat pārmērīgas vibrācijas ietekmes simptomus, sazinieties ar ārstu. Simptomi var būt tirpšana, nejutīgums, nieze, sāpes, bezspēks, kā arī ādas krāsas vai stāvokļa izmaiņas. Šie simptomi parasti ir novērojami pirkstos, rokās vai locītavās.
- Vienmēr turiet izstrādājumu ar abām rokām. Turiet izstrādājumu ķermeņa labajā pusē.

- Nenonēmiēt sagrieztu materiālu un neļaujiet citām personām noņemt sagrieztu materiālu, kamēr izstrādājums darbojas vai griešanas aprīkojums rotē, jo tas var izraisīt nopietnas traumas.
- Pirms noņemat materiālu, kas ir aptinies ap asmens vārpstu vai iestrēdzis starp aizsargu un griešanas ierīci, obligāti apturiet izstrādājumu, izņemiet akumulatoru un pārlicinieties, vai griešanas aprīkojums nerotē.
- Šis izstrādājums darbības laikā rada elektromagnētisko lauku. Noteiktos apstākļos šis lauks var traucēt aktīvā vai pasīvā medicīniskā implantāta darbību. Lai mazinātu risku gūt smagus vai dzīvībai bīstamus ievainojumus, personām ar medicīnisko implantu pirms ierīces ekspluatācijas iesakām konsultēties ar savu ārstu un medicīniskā implanta ražotāju.
- Pēc katra darba pabeigšanas atlaidiet spēka sprūdu, lai taupītu akumulatora enerģiju.
- Nedarbiniet izstrādājumu lielā ātrumā. Tā paveiks savu darbu labāk un ar mazāku iespējamās traumas gūšanas risku, ja darbināsit mašīnu ar tai paredzēto ātrumu.
- Ja produkts saskaras ar svešķermeni vai rodas spēcīgas vibrācijas, nekavējoties izslēdziet produktu. Izņemiet no izstrādājuma akumulatoru un pārbaudiet, vai izstrādājums nav bojāts.

Individuālie aizsarglīdzekļi



BRĪDINĀJUMS: Pirms sākat lietot izstrādājumu, izlasiet tālāk izklāstītās brīdinājuma instrukcijas.

- Izmantojot izstrādājumu, vienmēr lietojiet apstiprinātus individuālos aizsarglīdzekļus. Šādi līdzekļi nevar pilnībā novērst traumu gūšanas risku, taču samazina traumu smaguma pakāpi, ja negadījums tomēr notiek. Ļaujiet izplatītājam palīdzēt jums izvēlēties pareizo aprīkojumu.

- Izmantojiet aizsargķiveri, ja pastāv krītošu priekšmetu draudi.

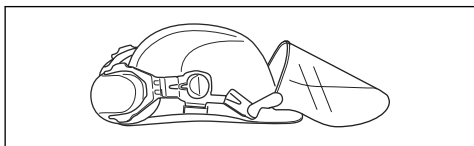

- Ilgstoša uzturēšanās troksnī var bojāt dzirdi. Ar akumulatoriem darbināmas ierīces kopumā ir salīdzinoši klusas, taču bojājumus var radīt trokšņa līmenis apvienojumā ar ilgstošo iedarbību. Iesaka operatoriem lietot dzirdes aizsarglīdzekļus, ja ierīce tiek lietota ilgstošāk dienas gaitā. Ja lietotājs ar ierīci strādā ilgstoši un regulāri, viņam ir regulāri jāpārbauda dzirde.

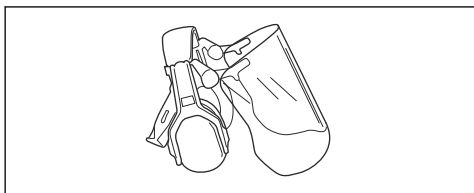

BRĪDINĀJUMS:

Dzirdes aizsarglīdzekļi ierobežo iespēju dzirdēt skaņas un brīdinājuma signālus.

- Izmantojiet apstiprinātus acu aizsarglīdzekļus. Apstiprinātas aizsargbrilles ir

jālieto arī tad, ja tiek izmantots sejsēgs. Apstiprinātas aizsargbrilles ir tādas, kas atbilst ASV standarta ANSI Z87.1 ASV vai standarta EN 166 prasībām ES valstīs.

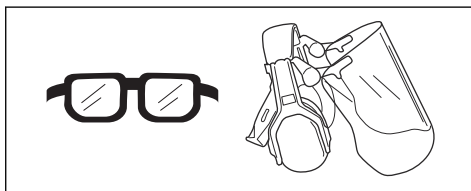

- Vajadzības gadījumā izmantojiet cimdus, piemēram, piestiprinot, pārbaudot vai tīrot griešanas ierīci.

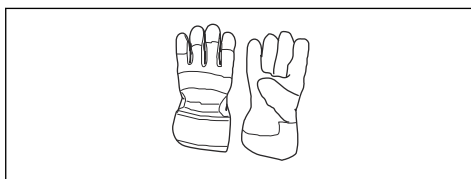

- Valkājiet neslīdošus un stabilus zābakus.



- Lietojiet izturīga auduma apģērbu. Vienmēr valkājiet biezās, garās bikses un apģērbu ar garām piedurknēm. Nevalkājiet

vaļīgu apģērbu, kas viegli var iekerties krūmos un zaros. Nenēsājiet rotaslietas, nevelciet šortus, sandales un nestrādājiet basām kājām. Sakārtojiet matus droši virs pleciem.

- Gādājiet, lai tuvumā būtu pirmās palīdzības piederumi.



Griešanas ierīce



BRĪDINĀJUMS: Pirms sākt darbu ar kādu no griešanas ierīces daļām, izņemiet akumulatoru un pārlicinieties, vai griešanas ierīce ir pilnībā apstājusies.



BRĪDINĀJUMS: Izmantojiet griešanas ierīci tikai kopā ar mūsu ieteiktajiem aizsargiem (sk. *Piederumi lpp. 52*).

Trimera galva

- Vienmēr izmantojiet pareizu trimera galvu un griešanas ierīces, skatiet *Piederumi lpp. 52*. Kā arī izmantojiet mūsu ieteikto trimera auklu, skatiet uzstādīšanu rokasgrāmatas aizmugurē.
- Pārlicinieties, vai uz trimera aizsarga piestiprinātais griezējs nav bojāts.
- Pārlicinieties, ka trimera aukla ir cieši un vienmērīgi uzlīta apkārt rumbai, lai novērstu bīstamas izstrādājuma vibrācijas. Atšķirīgi auklas garumi var

izraisīt vibrācijas. Pieskarieties pie trimera galvas, lai iegūtu pareizu auklas garumu.

Lai pagarinātu auklas darba mūžu, to var dažas dienas pamērcēt ūdenī pirms uzlikšanas. Tādējādi aukla kļūs izturīgāka.

Izstrādājuma drošības ierīces



BRĪDINĀJUMS: Pirms sākat lietot izstrādājumu, izlasiet tālāk izklāstītās brīdinājuma instrukcijas.

- Šajā sadaļā ir izskaidrota izstrādājuma drošības aprīkojuma nozīme, tā mērķis un veidi, kā tiek veikta tā pārbaude un apkope, lai garantētu drošības aprīkojuma pareizu darbību. Lai noskaidrotu, kurā izstrādājuma vietā atrodas šīs daļas, skatiet norādījumus sadaļā *Izstrādājuma pārskats lpp. 27*.
- Šī izstrādājuma darbmūžs var saīsināties un var palielināties nelaimes gadījumu risks, ja izstrādājuma apkope netiek veikta pareizi un ja apkope un/vai remonts netiek veikts profesionāli. Ja nepieciešama papildu informācija, lūdzu, sazinieties ar tuvāko izplatītāju, kas nodrošina apkopi.
- Nekādā gadījumā nelietojiet izstrādājumu ar bojātu drošības aprīkojumu. Izstrādājuma drošības

aprikojums ir jāpārbauda un jāuztur, pamatojoties uz šajā nodaļā izklāstīto informāciju. Ja izstrādājums neatbilst iepriekš aprakstīto pārbažu prasībām, sazinieties ar vietējo remontdarbniecu, lai izstrādājumu saremontētu.

- Izstrādājuma apkopi un remontu drīkst veikt tikai īpaši apmācīti tehniķi. Tas jo īpaši attiecas uz izstrādājuma drošības aprikojumu. Ja izstrādājums neatbilst zemāk aprakstīto pārbažu prasībām, sazinieties ar apkopes pakalpojumu nodrošinātāju. Jebkura mūsu izstrādājuma iegāde garantē profesionāla remonta un apkopes pieejamību. Ja mazumtirgotājs, pie kura iegādājāties izstrādājumu, nav apkopi veicošs izplatītājs, uzziniet no viņa tuvākā apkopes veicēja adresi.

Tastatūras pārbaude

1. Nospiediet un turiet nospiestu iedarbināšanas/izslēgšanas pogu (A).

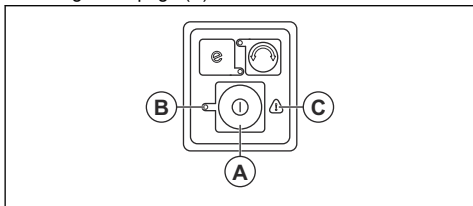

- a) Izstrādājums ir ieslēgts, ja deg LED (B) indikators.

- b) Izstrādājums ir izslēgts, ja nedeģ LED (B) indikators.

2. Skatiet *Problēmu novēršana lpp. 49*, ja tiek iedeģts vai mirgo brīdinājuma indikators (C).

Spēka sprūda bloķētāja pārbaude

Spēka sprūda aizturis ir paredzēts nejaušas iedarbināšanas novēršanai. Nospiežot aizturi (A), tiek atbrīvots spēka sprūds (B). Atlaižot rokturi, spēka sprūds un spēka sprūda bloķētājs atgriežas sākuma pozīcijās. Tas notiek ar divu nesaisītu atsperu palīdzību.

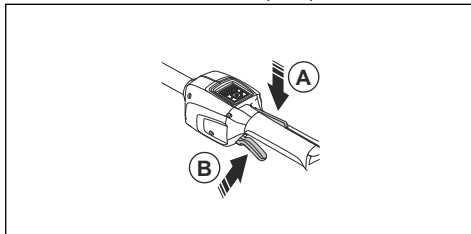

1. Pārbaudiet, vai spēka sprūds ir nobloķēts, kad aizturis ir sākuma pozīcijā.

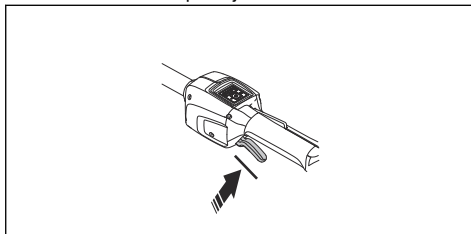

2. Nospiediet spēka sprūdu un pārbaudiet, vai pēc atlaišanas tas atgriežas sākuma pozīcijā.

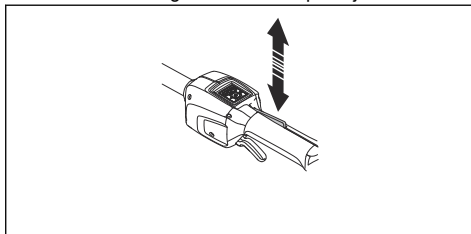

3. Pārbaudiet, vai spēka sprūds un aizturis brīvi kustas un atgriežas atsperu darbības pareizi.

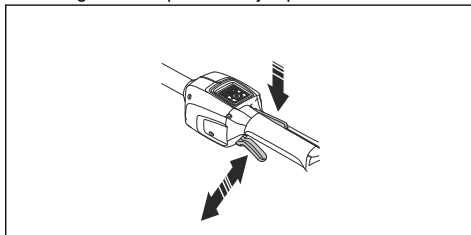

4. Ieslēdziet izstrādājumu (sk. *Izstrādājuma iedarbināšana lpp. 46*).
5. Pilnībā izmantojiet drošeli.
6. Atļaidiet spēka sprūdu un pārbaudiet, vai griešanas ierīce apstājas un paliek nekustīga.

Griešanas ierīces aizsarga pārbaude



BRĪDINĀJUMS:

Nelietojiet griešanas ierīci, ja tai nav pareizi uzstādīts apstiprināts griešanas ierīces aizsargs. Izmantojamai griešanas ierīcei vienmēr lietojiet ieteicamo griešanas ierīces aizsargu, skatiet *Piederumi lpp. 52*. Ja griešanas ierīces aizsargs ir uzstādīts nepareizi vai ir bojāts, var tikt radīta smaga trauma.

Griešanas ierīces aizsargs aptur objektus, kas tiek izsviesti operatora virzienā. Tas arī novērš traumas, kas rodas, ja pieskaraties griešanas ierīcei.

1. Apturiet motoru.
2. Visuāli pārbaudiet, vai nav bojājumu, piemēram, plaisu.

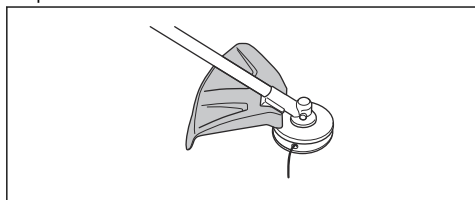

3. Ja griešanas ierīces aizsargs ir bojāts, nomainiet to.

Akumulatora drošības norādes



BRĪDINĀJUMS: Pirms sākat lietot izstrādājumu, izlasiet tālāk izklāstītās brīdinājuma instrukcijas.

- Izmantojiet tikai BLi akumulatoru. Skatiet šeit: *Tehniskie dati lpp. 51*. Akumulatoram ir programmatūras šifrējums.
- Kā barošanas avotu izmantojiet BLi uzlādējamu akumulatoru, kas paredzēts tikai saistītajiem Husqvarna izstrādājumiem. Lai nepieļautu traumu gūšanas risku, akumulatoru nedrīkst izmantot kā citu izstrādājumu strāvas avotu.
- Elektriskās strāvas trieciena risks. Nesavienojiet akumulatora spaiļus ar atslēgām, monētām, skrūvēm vai citiem metāla priekšmetiem. Tas var izraisīt akumulatora īssavienojumu.
- Nelietojiet vienreiz lietojamās baterijas.
- Neievietojiet nekādus priekšmetus akumulatora gaisa atverēs.

- Neglabājiet akumulatoru vietās, ka ir pakļautas tiešai saulesgaismai, karstumam vai atklātām liesmām. Akumulators var radīt apdegumus un/vai ķīmiskos apdegumus.
- Akumulatoru nedrīkst pakļaut mikroviļņu un augsta spiediena ietekmei.
- Akumulatoru nedrīkst izjaukt vai saspiest.
- Ja rodas akumulatora noplūde, neļaujiet šķidrumam nonākt saskarē ar ķermeni vai acīm. Ja pieskaraties šķidrumam, nomazgājiet skarto vietu ar lielu daudzumu ūdens un ziepēm un meklējiet medicīnisko palīdzību. Ja šķidrums nonāk acīs, neberzējiet tās, bet vismaz 15 minūtes skalojiet ar ūdeni un saņemiet medicīnisku palīdzību.
- Akumulatoru drīkst temperatūrā no -10 °C (14 °F) līdz 40 °C (114 °F).
- Neīriet akumulatoru un tā lādētāju ar ūdeni. Skatiet šeit: *Produkta, akumulatora un akumulatora lādētāja tīrīšana lpp. 48.*

- Nelietojiet defektīvu vai bojātu akumulatoru.
- Uzglabājiet akumulatorus vietā, kur tuvumā nav metāla priekšmetu, piemēram, naglu, skrūvju vai rotaslietu.
- Sargiet akumulatoru no bērniem.

Akumulatora lādētāja drošības norādes



BRĪDINĀJUMS: Pirms sākat lietot izstrādājumu, izlasiet tālāk izklāstītās brīdinājuma instrukcijas.

- Ja drošības instrukcijas netiek ievērotas, pastāv elektriskās strāvas trieciena vai īssavienojuma risks.
- Neizmantojiet citus akumulatoru lādētājus, izņemot jūsu izstrādājumam paredzēto. Izmantojiet QC lādētājus tikai tad, kad lādējat BLi uzlādējamos akumulatorus.
- Nemēģiniet demontēt akumulatora lādētāju.
- Nelietojiet defektīvu vai bojātu akumulatora lādētāju.
- Nevelciet akumulatora lādētāju aiz strāvas vada. Lai akumulatora lādētāju atvienotu no elektrotīkla

- kontaktlīdzdas, izrauļiet kontaktdakšu. Nevelciet aiz strāvas vada.
- Uzmanieties, lai vadi un pagarinātāji nesaskartos ar ūdeni, eļļu un asām malām. Nodrošiniet, lai kabelis netiktu iespiests starp priekšmetiem, piemēram, durvīs, nožogojumos vai līdzīgās konstrukcijās.
 - Nelietojiet akumulatora lādētāju viegli uzliesmojošu materiālu vai materiālu, kas var izraisīt koroziju, tuvumā. Pārliecinieties, vai akumulatora lādētājs nav pārsegts. Ja konstatējat dūmus vai uguni, izrauļiet akumulatora lādētāja kontaktdakšu.
 - Lādējiet akumulatoru tikai telpās, kur ir laba gaisa plūsma un kur tas nav pakļauts saules gaismai. Nelādējiet akumulatoru ārpus telpām. Nelādējiet akumulatoru mitrumā.
 - Akumulatora lādētāju izmantojiet tikai vietās, kur temperatūra ir no 5 °C (41 °F) līdz 40 °C (104 °F). Izmantojiet lādētāju labi vēdināmā un sausā vietā, kur nav putekļu.
 - Neievietojiet nekādus priekšmetus akumulatora lādētāja dzesēšanas atverēs.
 - Nekādā gadījumā akumulatora lādētāja spaiļes nesavienojiet ar metāla priekšmetiem, jo tas var izraisīt akumulatora lādētāja īssavienojumu.
 - Izmantojiet apstiprinātas kontaktlīdzdas, kas nav bojātas. Pārliecinieties, vai akumulatora lādētāja vads nav bojāts. Ja tiek izmantoti pagarinātāji, pārliecinieties, vai tie nav bojāti.

Norādījumi par drošu apkopi



BRĪDINĀJUMS: Pirms veicat produkta apkopi, izlasiet brīdinājuma norādījumus.

- Noņemiet akumulatoru, pirms veicat apkopi, citas pārbaudes vai montējat produktu.
- Operators drīkst veikt tikai šajā lietotāja rokasgrāmatā norādītos apkopes un servisa darbus. Par plašākiem apkopes un servisa darbiem sazinieties ar jūsu apkopes nodrošinātāju.

- Netīriet akumulatoru un tā lādētāju ar ūdeni. Spēcīgs mazgāšanas līdzeklis var radīt plastmasas bojājumus.
- Neveicot apkopi, samazinās produkta dzīves cikls un palielinās nelaimes gadījumu risks.
- Īpaša apmācība ir nepieciešama visiem apkopes un remontdarbiem, jo īpaši šī produkta drošības ierīcēm. Ja

visas šajā lietotāja rokasgrāmatā norādītās pārbaudes netiek apstiprinātas pēc apkopes veikšanas, sazinieties ar apkopes nodrošinātāju. Mēs garantējam profesionālu remontdarbu un apkopes pieejamību jūsu produktam.

- Vienmēr izmantojiet tikai oriģinālās detaļas.

Montāža

Ievads

Šajā sadaļā ir aprakstīts, kā montēt un regulēt produktu.



BRĪDINĀJUMS: Pirms produkta montāžas izlasiet nodaļu par drošību un norādījumus par montāžu.

Cilpas roktura montāža

1. Piestipriniet cilpas rokturi uz kāta vietā starp bultītnām.

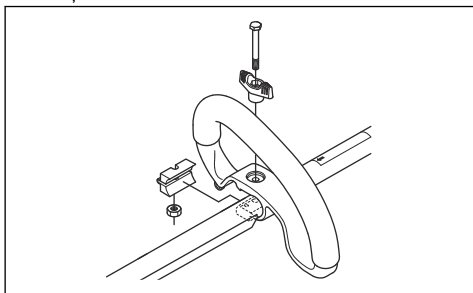

2. Iebīdīet starplika cilpas roktura atverē.

3. Uztādiat uzgriezni, kloķi un skrūvi. Nepievelciet pārāk cieši.
4. Novietojiet izstrādājumu piemērotā pozīcijā.
5. Pievelciet skrūvi.

Trimera aizsarga uzstādīšana

1. Uztādiat trimera galvai piemērotu trimera aizsargu, skatiet *Piederumi lpp. 52*.
2. Trimera aizsargu uzāķēji uz turētāja āķa (A).
3. Aplieciet trimera aizsargu ap vārpstu un piestipriniet ar skrūvi (B) vārpstas otrā pusē.

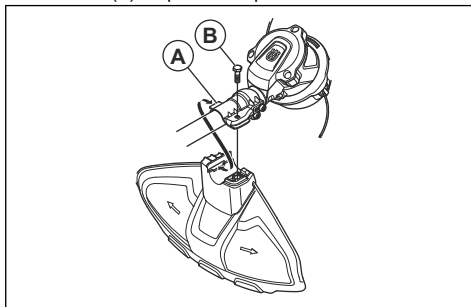

Darbība

Ievads



BRĪDINĀJUMS: Pirms produkta lietošanas izlasiet un izprotiet drošības norādījumus.

Pirms izstrādājuma lietošanas

- Apskatiet darba vietu un pārliecinieties, vai pārzināt tās reljefu. Apskatiet nogāzi un pārbaudiet, vai uz tās ir šķēršļi, piemēram, akmeņi, zari un grāvji.
- Veiciet pilnīgu izstrādājuma pārbaudi.

- Veiciet drošības pārbaudes, uzturēšanu un apkopi, kas aprakstīta šajā rokasgrāmatā.
- Pārbaudiet, vai motors nav nefirs un saplaisājies. Ar birsti iztīriet motorā iekļuvušo zāli un lapas. Ja nepieciešams, izmantojiet cimdus.
- Pārbaudiet, vai trimmera galva un griešanas ierīces aizsargs nav bojāti vai iekļūduši. Ja trimmera galva un griešanas ierīce ir tikusi pakļauta triecienam vai ir iekļūduši, nomainiet to.
- Pārļiecinieties, vai visi uzgriežņi un skrūves ir stingri pievilktas.
- Pirms izstrādājuma iedarbināšanas pārļiecinieties, vai visi pārsegi, aizsargi, rokturi un griešanas aprīkojums ir pareizi piestiprināti un nav bojāti.

Akumulatora lādētāja pievienošana

1. Pieslēdziet akumulatora lādētāju atbilstoši spriegumam un frekvencei, kas ir norādīta uz nominālu plāksnītes.
2. Ievietojiet kontaktdakšu zemētā kontaktligzdā. Vienreiz iemirgosies akumulatora lādētāja zaļais LED indikators.

Piezīme: Akumulators netiek lādēts, ja tā temperatūra pārsniedz 50 °C/122 °F. Ja temperatūra pārsniedz 50 °C/122 °F, akumulatora lādētājs pirms uzlādes atdzesē akumulatoru.

Akumulatora uzlāde

Piezīme: Ja akumulatoru lietojat pirmo reizi, uzlādējiet to. Jauns akumulators ir uzlādēts tikai par 30%.

1. Pārļiecinieties, vai akumulators ir sauss.
2. Ievietojiet akumulatoru lādētājā.

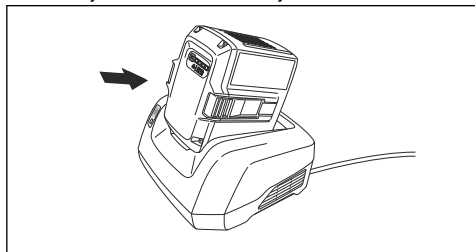

3. Pārļiecinieties, vai iedegas akumulatora lādētāja zaļais uzlādes indikators. Tas nozīmē, ka akumulators ir pareizi savienots ar akumulatora lādētāju.

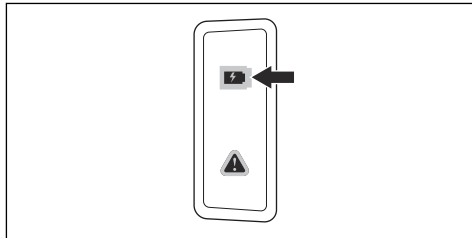

4. Kad deg visi akumulatora LED indikatori, akumulators ir pilnībā uzlādēts.

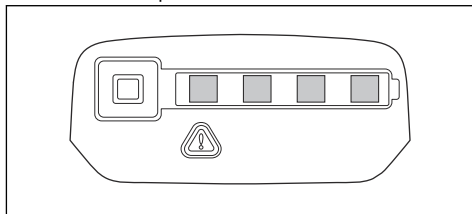

5. Lai akumulatora lādētāju atvienotu no elektrofīkla kontaktligzdas, izraujiet kontaktdakšu. Neraujiet kabeli.
6. Izņemiet akumulatoru no lādētāja.

Piezīme: Lai iegūtu papildinformāciju, skatiet akumulatora un akumulatora lādētāja rokasgrāmatas.

Akumulatoru savienošana ar produktu



BRĪDINĀJUMS: Produktā izmantojiet tikai Husqvarna oriģinālos akumulatorus.

1. Pārļiecinieties, vai akumulators ir pilnībā uzlādēts.
2. Iebīdīet akumulatoru izstrādājuma akumulatora turētājā. Atskanot klikšķim, akumulators automātiski nofiksējas.

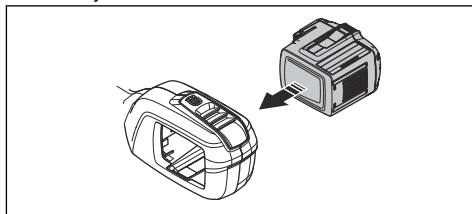

IEVĒROJĪET: Ja akumulators viegli neieslīd akumulatora turētājā, akumulators nav pareizi uzstādīts. Pretējā gadījumā izstrādājums var tikt bojāts.

3. Pārliecinieties, vai akumulators ir pareizi uzstādīts.

Akumulatora informācija

Skatiet akumulatora lietotāja rokasgrāmatu, lai uzzinātu, kā pareizi izmantot akumulatoru.

Izstrādājuma iedarbināšana

1. Nospiediet un turiet nospiestu iedarbināšanas/izslēgšanas pogu, līdz iedegas zaļais LED indikators.

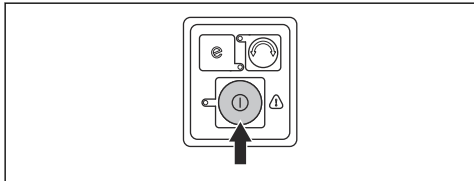

2. Regulējiet ātrumu ar spēka sprūdu.

Izstrādājuma darbināšana

Zāles apgriešana

1. Turiet trimera galvu slīpi tieši virs zemes. Nespiediet trimera auklu tieši zālē.

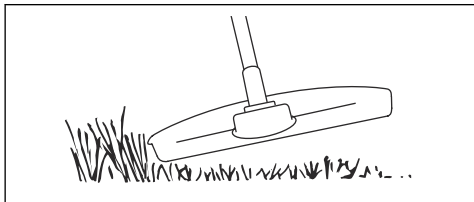

2. Saīsiniet trimera auklu par 10–12 cm/4–4,75 collām.
3. Samaziniet dzinēja apgriezienu skaitu, lai samazinātu augiem nodarīta kaitējuma risku.
4. Veicot griešanu objektu tuvumā, izmantojiet 80% jaudas.

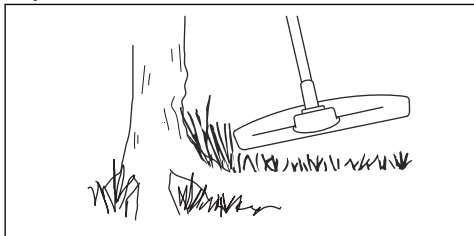

Zāles iztīrīšana

1. Turiet trimera galvu virs zemes līmeņa.
2. Sasveriet trimera galvu.
3. Apgrieziet ar trimera auklas galu apkārt darba zonā esošajiem objektiem.



IEVĒROJIET: Apgrieziet zāli. Citi objekti, kurus aizskar trimera aukla, palielina trimera auklas nodilumu.

4. Izmantojiet 80% ātrumu, apgriežot un iztīrot augu valsti. Tādējādi tiek samazināts trimera galvas un trimera auklas nodilums.

Zāles griešana

1. Veicot zāles griešanu, trimera auklai jābūt paralēli zemei.

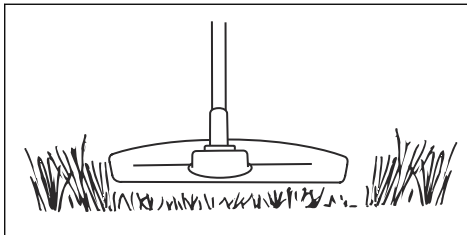

2. Nespiediet trimera galvu pret zemi. Pretējā gadījumā izstrādājums var tikt bojāts.
3. Griežot zāli, virziet izstrādājumu horizontālā virzienā no vienas puses uz otru. Izmantojiet maksimālo ātrumu.

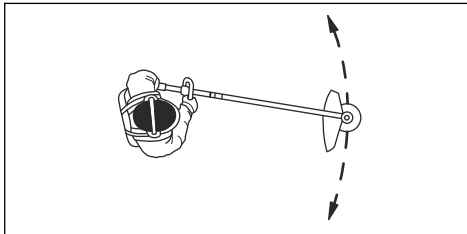

Zāles aizslaucīšana

Gaisa plūsmu no rotējošās trimera auklas var izmantot, lai aizvāktu zāli no teritorijas.

1. Turiet trimera galvu un tās auklu paralēli zemei un virs zemes.
2. Pilnībā izmantojiet droseli.
3. Virziet trimera galvu no vienas puses uz otru un aizslaukiet zāli.



BRĪDINĀJUMS: Noīriet trimera galvas pārsegu katru reizi, kad piestiprināt jaunu trimera auklu, lai novērstu līdzsvara trūkumu un vibrāciju rokturos. Pārbaudiet arī pārējās trimera galvas daļas un vajadzības gadījumā tās noīriet.

SavE funkcijas ieslēgšana

Šim izstrādājumam ir enerģijas taupīšanas funkcija. SavE funkcija nodrošina ilgāku darba laiku no akumulatora.

1. Nospiediet pogu SavE, lai sāktu izmantot funkciju. Ja funkcija ir ieslēgta, iedegas zaļā LED lampiņa.

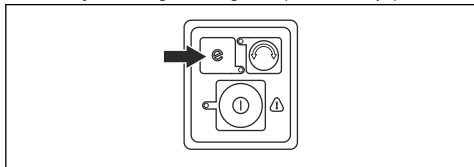

2. Nospiediet pogu SavE vēlreiz, lai pārtrauktu izmantot SavE funkciju.

Lai mainītu trimera galvas darbības virzienu

Ir iespējams mainīt trimera galvas darbības virzienu. To iespējams izdarīt pilnā ātrumā vai apturētā stāvoklī. Rūpniecā trimera galva ir noregulēta, lai to pagrieztu pulksteņrādītāja kustības virzienā. Zaļā LED lampiņa nedeg, kad trimera galva tiek pagriezta pulksteņrādītāja kustības virzienā.

1. Nospiediet darbības virziena pogu, lai pagrieztu trimera galvu pretēji pulksteņrādītāja kustības virzienam. Zaļā LED lampiņa iedegas, kad trimera galva tiek pagriezta pretēji pulksteņrādītāja kustības virzienam.

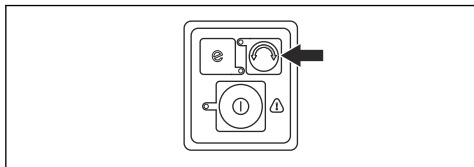

Piezīme: Trimmera auklu ir vieglāk izņemt un pagarināt tad, kad trimmera galva griežas pulksteņrādītāja kustības virzienā.

Automātiskās izslēgšanas funkcija

Izstrādājumam ir izslēgšanas funkcija, kas aptur izstrādājumu, ja tas netiek izmantots. Nodzies zaļā LED lampiņa ar iedarbināšanas/apturēšanas indikāciju, un izstrādājuma darbība tiek apturēta pēc 120 sekundēm.

Izstrādājuma izslēgšana

1. Atlaidiet spēka sprūdu vai spēka sprūda aizturi.
2. Nospiediet ieslēgšanas/apturēšanas pogu, līdz nodzies zaļā LED lampiņa.
3. Nospiediet atlaišanas pogas uz akumulatora un izņemiet akumulatoru.

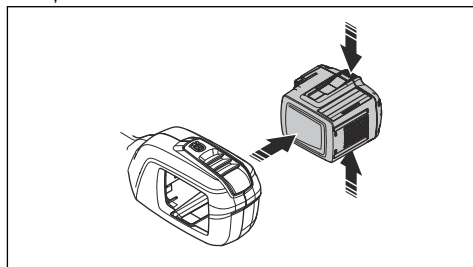

Tehniskā apkope

Ievads



BRĪDINĀJUMS: Pirms ķēdes zāģa apkopes veikšanas izlasiet un izprotiet sadaļu par drošības pasākumiem.

Apkopes grafiks



BRĪDINĀJUMS: Pirms veicat apkopi, izņemiet akumulatoru.

Tālāk ir redzams produkta apkopes darbību saraksts. Plašāku informāciju skatiet šeit: *Tehniskā apkope lpp. 47.*

Apkope	Katru dienu	Reizi nedēļā	Reizi mēnesī
Tīriet izstrādājuma ārējās daļas ar sausu drānu. Neizmantojiet ūdeni.	X		
Pārļiecinieties, vai iedarbināšanas/apturēšanas poga darbojas pareizi un nav bojāts.	X		
Pārbaudiet, vai spēka sprūds un spēka sprūda bloķēšanas funkcija darbojas pareizi un atbilstoši drošības noteikumiem.	X		

Apkope	Katru dienu	Reizi nedēļā	Reizi mēnesī
Pārlicinieties, ka visas vadības ierīces darbojas un nav bojātas.	X		
Rokturiem jābūt sausiem un tīriem no smērvielas un eļļas.	X		
Pārlicinieties, vai griešanas ierīce nav bojāta. Ja griešanas ierīce ir bojāta, nomainiet to.	X		
Pārbaudiet, vai griešanas ierīces aizsargs nav bojāts. Ja griešanas ierīces aizsargs ir bojāts, nomainiet to.	X		
Pārlicinieties, vai skrūves un uzgriežņi ir stingri pievilkti.	X		
Pārbaudiet, vai darbojas akumulatora atbrīvošanas pogas un vai tās fiksē vietā izstrādājuma akumulatoru.	X		
Pārbaudiet, vai akumulatora lādētājs nav bojāts un darbojas pareizi.	X		
Pārlicinieties, vai akumulators nav bojāts.	X		
Pārlicinieties, vai akumulators ir uzlādēts.	X		
Pārlicinieties, vai akumulatora lādētājs nav bojāts.	X		
Pārbaudiet visus kabelus un savienojumus. Pārlicinieties, vai tie nav bojāti un netīri.		X	
Pārbaudiet savienojumus starp akumulatoru un izstrādājumu. Pārbaudiet savienojumu starp akumulatoru un akumulatora lādētāju.			X

Akumulatora un akumulatora lādētāja pārbaude

1. Pārbaudiet, vai akumulators nav bojāts, piemēram, vai tajā nav plaisu.
2. Pārbaudiet, vai akumulatora lādētājs nav bojāts, piemēram, vai tajā nav plaisu.
3. Pārlicinieties, vai akumulatora lādētāja savienojuma vads nav bojāts un vai tajā nav plaisu.

Produkta, akumulatora un akumulatora lādētāja tīrīšana

1. Pēc lietošanas tīriet produktu ar sausu drānu.
2. Tīriet akumulatoru un akumulatora lādētāju ar sausu drānu. Akumulatora vadotnes sliedēm ir vienmēr jābūt tīrām.
3. Pārlicinieties, vai akumulatora un akumulatora lādētāja spaiļes ir tīras, pirms akumulators tiek ievietots akumulatora lādētājā vai produktā.

Trimera galvas nomaiņa

Piezīme: Lai pagarinātu auklas darba mūžu, to var dažas dienas pamērcēt ūdenī pirms uzlikšanas. Tādējādi aukla kļūs izturīgāka.

1. Nospiediet trimera galvas fiksējošās skavas un noņemiet trimera galvu un trimera auklu.

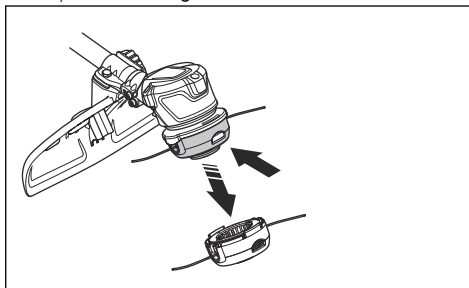

2. Izvelciet auklas montāžas bloku.

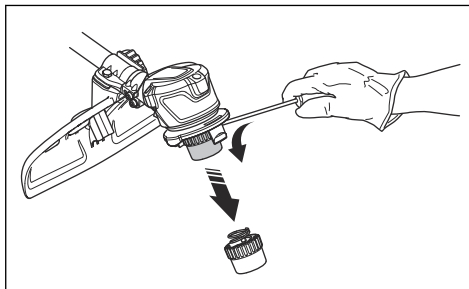

3. Noņemiet trimera galvu nofiksējošo uzgriezni un dzenošo disku.

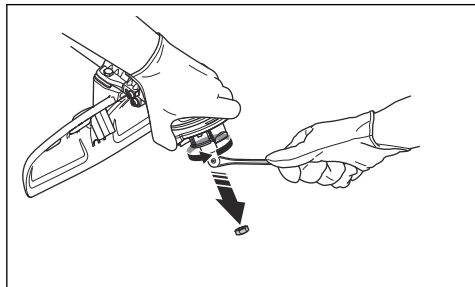

4. Nomainiet trimera galvu.
5. Uzskrūvējiet uzgriezni.
6. Uzstādiet auklas montāžas bloku.
7. Uzstādiet trimera galvu.

Problēmu novēršana

Tastatūra

LED indikatoru displejs	Iespējamās kļūmes	Iespējamā rīcība
Mirgo zaļš aktivizēšanas LED indikators	Akumulators izlādējies.	Uzlādējiet akumulatoru.
Mirgo sarkans kļūdu LED indikators	Pārslodze.	Griešanas ierīce ir iestrēgusi, izslēdziet izstrādājumu. Izņemiet akumulatoru. Noīriiet griešanas ierīci no nevēlamiem materiāliem.
	Temperatūras nobīde.	Ļaujiet produktam atdzist.
	Spēka sprūds un aktivēšanas pogas tiek nospiesti vienlaicīgi.	Atlaidiet spēka sprūdu, lai izstrādājums tiktu aktivizēts.
Izstrādājums nesāk darboties	Akumulatora savienotajos iekļuvuši netīrumi.	Noīriiet akumulatora savienotājus, izmantojot saspiestu gaisu vai mīkstu birsti.
Kļūdas LED indikators deg ar sarkanu gaismu	Produktam ir nepieciešama apkope.	Sazinieties ar apkopes pārstāvi.

Akumulators

LED indikatoru displejs	Iespējamās kļūmes	Iespējamā rīcība
Mirgo zaļš aktivizēšanas LED indikators	Akumulators izlādējies.	Uzlādējiet akumulatoru.
Mirgo kļūdu LED indikators	Akumulators ir izlādējies.	Uzlādējiet akumulatoru.
	Temperatūras nobīde.	Akumulatoru drīkst lietot vidē, kur temperatūra ir no -10 °C (14 °F) līdz 40 °C (104 °F).
Deg kļūdas LED indikators	Pārāk liela elementu atšķirība (1 V).	Sazinieties ar apkopes pārstāvi.

Akumulatora lādētājs

LED indikato-ru displejs	Iespējamās kļūmes	Iespējamā rīcība
Mirgo kļūdu LED indikators	Temperatūras nobīde.	Izmantojiet akumulatora lādētāju temperatūrā no 5°C (14°F) līdz 40°C (104°F).
	Pārspriegums.	Pārbaudiet, vai tīkla spriegums ir tāds pats, kā norādīts uz izstrādājuma tehnisko datu plāksnītes. Izņemiet akumulatoru no lādētāja.
Iedegas sarkana kļūdas LED lampiņa.		Sazinieties ar apkopes pārs-tāvi.

Pārvadāšana, glabāšana un utilizēšana

Pārvadāšana un uzglabāšana

- Komplektācijā iekļautie litija jonu akumulatori atbilst bīstamo preču normatīvo aktu prasībām.
- Ievērojiet īpašās prasības, kas sniegtas uz iepakojuma un uzlīmēm attiecībā uz komerciālu transportēšanu, kā arī trešo pušu un sūtīšanas aģentu prasības.
- Pirms nosūtāt produktu, konsultējieties ar bīstamo preču apstrādes speciālistu. Ievērojiet visus spēkā esošos nacionālos likumus.
- Kad ievietojat akumulatoru iepakojumā, atvērtiem kontaktiem pievienojiet līmlenti. Ievietojiet akumulatoru iepakojumā cieši, lai novērstu kustēšanos.
- Transportēšanas vai glabāšanas nolūkos izņemiet akumulatoru.
- Novietojiet akumulatoru un akumulatora lādētāju sausā vietā, kuru neietekmē mitrums un sāls.
- Neglabājiet akumulatoru vietās, kur var rasties statiskā elektrība. Neglabājiet akumulatoru metāla kārbā.
- Novietojiet akumulatoru glabāšanai vietā, kur temperatūra ir diapazonā no 5 °C (41 °F) līdz 25 °C (77 °F) un kas nav pakļauta tiešai saules gaismai.

- Novietojiet lādētāju glabāšanai vietā, kur temperatūra ir diapazonā no 5 °C (41 °F) līdz 45 °C (113 °F) un kas nav pakļauta tiešai saules gaismai.
- Pirms akumulatoru novietošanas ilgstošai uzglabāšanai, uzlādējiet to par 30–50%.
- Novietojiet akumulatora lādētāju slēgtā un sausā vietā.
- Uzglabāšanas laikā neturiet akumulatoru lādētāja tuvumā. Neļaujiet bērniem un citām nesankcionētām personām pieskarties aprīkojumam. Glabājiet aprīkojumu slēdzamā vietā.
- Notīriet produktu un veiciet pilnu apkopi, pirms novietojat produktu ilgstošai glabāšanai.
- Izmantojiet transportēšanas aizsargvāku uz produkta, lai novērstu traumas vai produkta bojājumus transportēšanas vai glabāšanas laikā.
- Transportēšanas laikā nostipriniet produktu droši.

Akumulatora, lādētāja un produkta likvidācija

Tālāk esošais simbols nozīmē, ka produkts nav sadzīves atkritumi. Utilizējiet to elektrisko un elektronisko ierīču

pārstrādes uzņēmumā. Tādējādi tiek samazināta kaitīgā ietekme uz vidi un cilvēkiem.

Lai iegūtu papildinformāciju, sazinieties ar vietējām iestādēm, sadzīves atkritumu apsaimniekotāju vai izplatītāju.

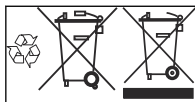

Piezīme: Simbols ir redzams uz produkta vai produkta iepakojuma.

Tehniskie dati

Tehniskie dati

	520iLX
Motors	
Motora tips	BLDC (bezsku) 36 V
Dzenamās vārpstas apgriezību skaits, apgr./min	5500
Plāušanas platums, cm	400
Svars	
Svars bez akumulatora, kg	3
Svars ar akumulatoru (kg)	4,3
Aizsardzības līmenis pret ūdeni	
IPX4 ⁵	Jā
Trokšņa emisija⁶	
Skaņas jaudas līmenis, izmērītais dB(A)	92
Skaņas jaudas līmenis, garantētais L _{WA} dB (A)	96
Trokšņu līmeņi⁷	
Ekvivalents skaņas spiediena līmenis pie operatora auss, mērīts atbilstoši standartam EN ISO 60335-2-91 un ISO 22868, dB (A):	76
Vibrācijas līmeņi⁸	
Vibrācijas līmeņi pie rokturiem, mērīti atbilstoši standartam ISO 22867, m/s ²	
Aprīkots ar trimera galvu (oriģināls), pa kreisi/pa labi	1,2/0,7

⁵ Husqvarna rokas akumulatora izstrādājumi, kam ir apzīmējums IPX4, atbilst šīm prasībām, ja izstrādājums tam ir apstiprināts

⁶ Atbilstoši EK direktīvai 2000/14/EK trokšņa emisija apkārtne ir mērīta kā skaņas jauda (L_{WA}). Atšķirība starp garantēto un izmērīto skaņas jaudas līmeni ir tāda, ka garantētā skaņas intensitātes līmeņa mērījumu rezultāts ietver arī izkliedi mērījuma rezultātā un atšķirības dažādām tā paša modeļa ierīcēm atbilstoši direktīvai 2000/14/EK.

⁷ Sniegtajos datos par ekvivalenta skaņas spiediena līmeni ierīcei ir tipiska statistiskā 3 dB (A) izkliede (standarta novirze).

⁸ Sniegtajos datos par vibrācijas līmeni ir tipiska 2 m/s² statistiskā izkliede (standarta novirze).

Apstiprinātie akumulatori

Šim produktam lietojiet tikai oriģinālos BLi akumulatorus.

Apstiprinātie akumulatoru lādētāji

Akumulatora lādētājs	QC330	QC500
leejas spriegums, V	100–240	100–240
Frekvence, Hz	50-60	50-60
Jauda, W	330	500

Piederumi

Apstiprinātie piederumi

Apstiprināts piederums	Tips	Griešanas ierīces aizsargs, art. nr.
Trimera galva	T25B (Ø 2,0–2,4 mm aukla Whisper)	577 01 83-03
J formas rokturu komplekts	J formas rokturis	587 37 50-01

EK atbilstības deklarācija

EK atbilstības deklarācija

Husqvarna AB, SE-561 82 Huskvarna, Zviedrija, tālr. nr.: +46-36-146500 apliecinā, ka akumulatora trimmeris **Husqvarna 520iLX** ar sērijas numuriem no 2018 uz priekšu (gada un nedēļas skaitlis, kam seko sērijas numurs, ir skaidri norādīts uz datu plāksnītes), atbilst prasībām, kas noteiktas šajā PADOMES DIREKTĪVĀ:

- 2006. gada 17. maijs, Direktīva **2006/42/EK**, "par mašīnu tehniku".
- 2014. gada 26. februāra direktīva **2014/30/ES** "par elektromagnētisko saderību".
- 2000. gada 8. maija direktīva **2000/14/EK** "par trokšņa emisiju vidē".
- 2011. gada 8. jūnija direktīva **2011/65/ES** "par dažu bīstamu vielu izmantošanas ierobežošanu".

Ir piemēroti šādi standarti:

EN 60335-1:2012+A11:2014, EN ISO 11806-1:2011, EN 55014-1:2006+A1:2009+A2:2011, EN 61000-6-2:2005, EN 50581:2012

SMP Svensk Maskinprovning AB, Box 7035, SE-750 07 Uppsala, Zviedrija, ir veicis EK direktīvu prasībām piemērotu pārbaudi atbilstoši Direktīvas par mašīnām (2006/42/EK) 12. pantam, 3b punktam.

SMP Svensk Maskinprovning AB ir arī apstiprinājis līgumu saskaņā ar Padomes Direktīvas 2000/14/EK V pielikumu. Sertifikāta numurs: **01/1610/006**.

Intertek Semko AB, Box 1103, SE-164 22 Kista, Zviedrija, ir izsniedzis uzņēmumam Husqvarna AB brīvprātīgu apstiprinājumu.

Lai iegūtu informāciju par trokšņa emisijām, skatiet sadaļu *Tehniskie dati lpp. 51*.

Huskvarna, 2018-09-28



Pērs Martinsons (Pär Martinsson), izstrādes nodaļas vadītājs (pilnvarotais Husqvarna AB pārstāvis, kas atbild par tehnisko dokumentāciju)

TURINYS

Ivadas.....	54	Gedimai ir jų šalinimas.....	76
Sauga.....	56	Transportavimas, saugojimas ir utilizavimas.....	77
Surinkimas.....	70	Techniniai duomenys.....	78
Naudojimas.....	71	Priedai.....	79
Priežiūra.....	74	EB atitikties deklaracija.....	80

Ivadas

Gaminio aprašas

Husqvarna520iLX yra akumuliatorinė žoliapjovė su elektriniu varikliu.

Nuolat stengiamės padidinti jūsų saugumą ir eksploatacijos efektyvumą. Dėl išsamesnės informacijos prašome kreiptis į savo techninės priežiūros atstovą.

Naudojimas

Gaminys naudojamas su žoliapjovės galvute žolei pjauti. Nenaudokite gaminio kitiems darbams, išskyrus žolės pjovimą ir žolės valymą.

Pasižymėkite: Nacionaliniai įstatymai gali nustatyti apribojimus šio produkto naudojimui.

Gaminio apžvalga

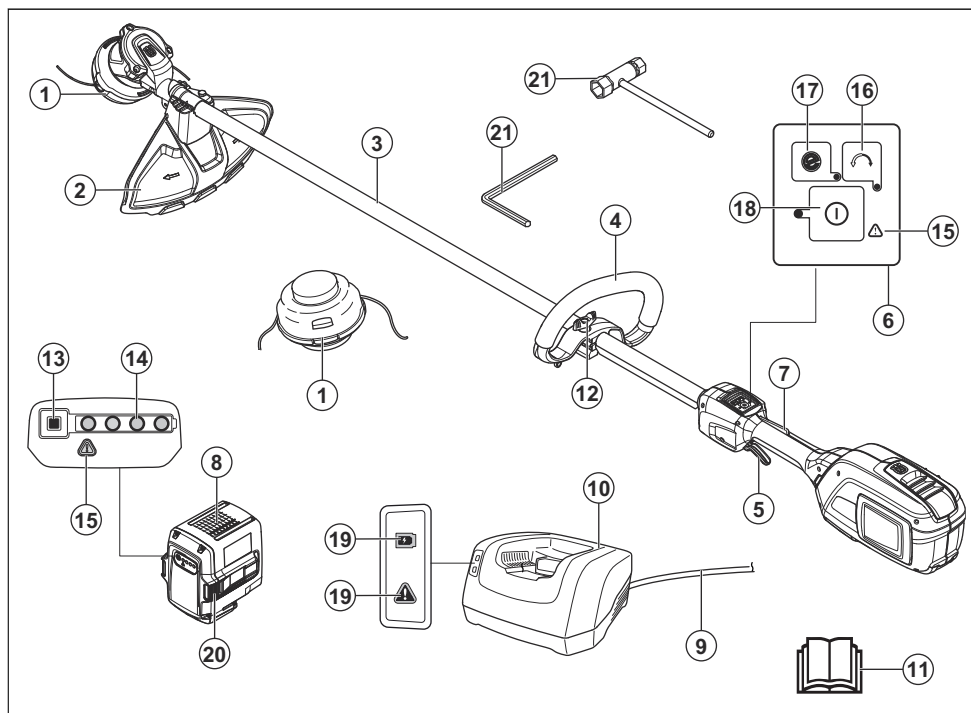

1. Žoliapjovės galvutė
2. Pjovimo įtaiso apsauga
3. Velenas

4. Kilpinė rankena
5. Maitinimo jungiklis
6. Keypad (klaviatūra)

7. Maitinimo jungiklio fiksatorius
8. Akumulatorius
9. Lynelis
10. Akumulatoriaus įkroviklis
11. Naudojimo instrukcija
12. Rankenų reguliavimo varžtas
13. Akumulatoriaus indikacinis mygtukas
14. Akumulatoriaus būseną
15. Įspėjimo indikatorius (klaidos šviesos diodas)
16. Sukimosi krypties mygtukas
17. „Save“ mygtukas
18. Paleidimo ir stabdymo mygtukas
19. Maitinimo ir įspėjimasis indikatorius (klaidos šviesos diodas)
20. Baterijos nuėmimo mygtukas
21. 4 mm šešiakampis raktas

Simboliai ant gaminio



ĮSPĖJIMAS! Šis gaminys gali būti pavojingas. Aplaidžiai ar netinkamai naudojant gali būti sunkiai sužeistas operatorius ar kiti žmonės. Todėl labai svarbu perskaityti ir suprasti šį operatoriaus vadovą. Prieš naudodami gaminį atidžiai perskaitykite operatoriaus vadovą ir prieš naudodami gaminį įsitikinkite, ar viską gerai supratote.



Naudokite patvirtintas akių apsaugos priemones.



Didžiausias galios atidavimo veleno greitis.



Šis gaminys atitinka taikomas EB direktyvas.



Naudodami įrenginį laikykitės ne mažesniu kaip 15 m atstumu nuo žmonių ir gyvūnų.



Naudokite patvirtintas apsaugines pirštines.



Avėkite patvarius, neslystančius batus.



Jeigu pjovimo įranga paliečia objektą, kurio iš karto nenuipjauna, ašmenys gali atšokti. Įrenginys gali nupjauti kūno dalis. Naudodami įrenginį laikykitės ne mažesniu kaip 15 m atstumu nuo žmonių ir gyvūnų.



Ant produkto ar ant jo pakuotės pateikti simboliai rodo, kad šio gaminio negalima išmesti kartu su buitinėmis atliekomis. Šį produktą reikia atiduoti į tinkamą perdirbimo įstaigą.



Iš įrenginio gali išskrieti pašaliniai objektai, kurie gali sužeisti.



Naudokite lankstų pjovimo lynelį. Nenaudokite metalinių pjovimo elementų.



Rodyklės vaizduoja rankenos padėties ribas.

IPX4 Apsaugotas nuo vandens pusršų.

— — — Nuolatinė srovė.



Į aplinką skleidžiamas triukšmas atitinka Europos Bendrijos direktyvos reikalavimus. Gaminio skleidžiamas triukšmas nurodytas skyriuje „Techniniai duomenys“ ir ant etiketės.

yyyywwxxxx

Duomenų plokštelė su serijos numeriu. **yyyy** – pagaminimo metai, **ww** – pagaminimo savaitė, **xxxx** – eilės numeris.

Simboliai ant akumulatoriaus ir (ar) akumulatoriaus įkroviklio



Nuvežkite šį gaminį į elektros ir elektronikos įrenginių perdirbimo punktą. (galioja tik Europoje)



Apsaugotas transformatorius.



Akumulatoriaus įkroviklį naudokite ir laikykite tik uždaroje patalpoje.



Dviguba izoliacija.

Gaminio patikimumas

Kaip nurodyta atsakomybės už gaminį įstatymuose, mes nesame atsakingi už mūsų gaminio sukeltą žalą, jei:

- gaminys netinkamai suremontuotas.
- gaminys suremontuotas naudojant kito gamintojo arba gamintojo nepatvirtintas dalis.
- gaminys turi kito gamintojo arba gamintojo nepatvirtintą priedą.
- gaminys suremontuotas ne patvirtintame techninės priežiūros centre arba jį suremontavo ne patvirtintas atstovas.

Sauga

Saugos ženklų reikšmės

Įspėjimai, perspėjimai ir pastabos yra skirtos atkreipti dėmesį į ypač svarbias instrukcijos dalis.



PERSPĖJIMAS:

Naudojamas, kai naudotojui ar šalia esantiems asmenims kyla mirtino arba sunkaus sužeidimo pavojus arba, jei nesilaikoma naudotojo instrukcijoje pateiktų nurodymų.

esamoje situacijoje, informacijos.

Bendrieji įspėjimai dėl saugos naudojant elektros įrankius



PERSPĖJIMAS:

Perskaitykite visus įspėjimus dėl saugos ir instrukcijas. Nesilaikydami įspėjimų ir instrukcijų galite sukelti gaisrą, gauti elektros smūgį ir (ar) rimtai susižeisti.



PASTABA:

Naudojamas, kai kyla pavojus sugadinti gaminį, kitas medžiagas arba padaryti žalą aplinkai, jei nesilaikoma naudotojo instrukcijoje pateiktų nurodymų.

Pasižymėkite: Saugokite visus įspėjimus ir instrukcijas, nes jų gali prireikti vėliau. Terminas „elektros įrankis“ įspėjimuose reiškia iš elektros tinklo maitinamą (laidinį) elektros įrankį arba akumuliatoriumi maitinamą (belaidį) elektros įrankį.

Pasižymėkite: Naudojama pateikti daugiau, nei būtina

Patikrinimas prieš užvedant

- Visuomet nuimkite akumuliatorių, kad netyčia neįjungtumėte gaminio. Prieš atlikdami gaminio techninę priežiūrą visuomet nuimkite akumuliatorių.
- Prieš naudodami gaminį po bet kokio smūgio, patikrinkite, ar jis nesusidėvėjęs, ar nepažeistas ir ar nereikia remonto.
- Patikrinkite darbo vietą. Pašalinkite visus palaidus daiktus, pavyzdžiui, akmenis, stiklo šukes, vinis, plieninę vielą, virvės galiukus ir pan., kurie gali būti išmetami arba apsvynioti aplink pjovimo įtaisą ar jo apsaugą.
- Patikrinkite, ar variklis švarus ir jame nėra įtrūkių. Nuo variklio šepėčiu nuvalykite žoles ir lapus. Prireikus būtina dėvėti pirštines.
- Patikrinkite, ar žoliapjovės galvutė gerai pritvirtinta prie žoliapjovės.
- Patikrinkite, ar produktas yra gerame stovyje. Patikrinkite, ar visos varžlės ir varžtai yra priveržti.
- Patikrinkite, ar žoliapjovės galvutė ir žoliapjovės

apsauginis skydas nėra pažeisti ir neįtrūkę. Pakeiskite žoliapjovės galvutę ar žoliapjovės apsaugą, jei jie yra deformuoti ar įtrūkę. Specifinei pjovimo įrangai visada naudokite tik rekomenduojamą apsaugą. Žr. skyrių Techniniai duomenys.

- Dirbant šiuo gaminiu naudotojas turi pasirūpinti, kad darbo metu žmonės ar gyvūnai neprietų arčiau nei 15 metrų atstumu. Kai vienoje vietoje šiais įrenginiais dirba keli asmenys, tarp jų turi būti išlaikomas mažiausiai 15 m saugus atstumas.
- Prieš naudodamiesi gaminiu atlikite bendrinę apžiūrą. Žr. techninės priežiūros grafiką.
- Naudojimą gali reglamentuoti nacionalinės arba vietos taisyklės. Laikykitės nustatytų taisyklių.

Asmens sauga

- Išjungus gaminį pjovimo prietaisas sustoja ne iš karto.
- Gaminys yra skirtas tik žolei pjauti.
- Pašaliniai asmenys turi laikytis atokiau.

- **Naudodami elektros įrankį, būkite budrūs, stebėkite savo veiksmus ir vadovaukitės sveiku protu. Nenaudokite elektros įrankio, jei esate pavargę, apsvaigę nuo narkotikų, alkoholio arba vaistų.** Dirbant elektros įrankiais netgi akimirksnis neatidumo gali tapti sunkaus sužeidimo priežastimi.
 - Šis prietaisas neskirtas naudoti asmenims (tarp jų ir vaikams) su ribotais fiziniais, jutimaisiais ar protiniais gebėjimais, neturinčiais patirties ar žinių, nebent asmuo, atsakingas už jų saugą, pateikė atitinkamas instrukcijas. Žiūrėkite, kad su prietaisu nežaistų vaikai.
 - Niekuomet neleiskite vaikams ar kitiems asmenims, neapmokytiems naudotis gaminiu ir / arba akumuliatoriumi, jais naudotis ar atlikti techninę priežiūrą. Vietos teisės aktuose gali būti nustatytas jauniausias amžius, nuo kurio galima naudoti tokius įrenginius.
 - Įrangą laikykite rakinamoje patalpoje, kur jos nepasieks vaikai ir pašaliniai asmenys.
 - Rankas ir pėdas visuomet laikykite atokiau nuo pjovimo srities, ypač įjungdami variklį.
 - **Apsirenkite tinkamai. Nedėvėkite palaidų drabužių ir papuošalų. Nelaikykite plaukų, drabužių ir pirštinių arti judančių dalių.** Judančios dalys gali įtraukti palaidus drabužius, papuošalus arba ilgus plaukus.
 - Naudokite asmenines apsaugines priemones. Žr. instrukcijas skyriuje „Asmeninės apsaugos priemonės“.
 - Jeigu dirbant susidaro daug dulkių, būtina dėvėti kaukę.
 - Kai gaminį reikia perkelti, išjunkite jį. Perduodami įrenginį kitam asmeniui visuomet nuimkite bateriją.
 - Atminkite, kad Jūs, operatorius, atsakote už tai, kad nekiltų pavojus žmonėms ir jų nuosavybei.
 - Saugant ir gabenant visada privaloma naudoti gabenimo apsaugą.
- Elektros įrankių naudojimas ir priežiūra**
- Su gaminiu galite naudoti tik mūsų rekomenduojamus

- pjovimo įtaisus, kurie nurodyti skyriuje „Techniniai duomenys“.
- Niekada nenaudokite gaminio, kurio konstrukcija yra pakeista ir neatitinka gamyklinių standartų. Niekuomet nenaudokite gaminio greta sprogių ar degių medžiagų.
 - Niekada nenaudokite techniškai netvarkingo gaminio. Vykdykite šiame vadove nurodytas tikrinimo, techninės priežiūros ir remonto procedūras. Kai kuriuos techninės priežiūros darbus gali atlikti tik apmokyti ir kvalifikuoti specialistai. Žiūrėkite nurodymus, pateikiamus skyriuje „Techninė priežiūra“.
 - Naudokite tik originalias atsargines dalis.
 - Ventiliacijos angas visuomet saugokite nuo šiukšlių.
 - Rankenos visuomet turi būti sausos ir švarios (neišteptos alyva ar tepalais).
 - Prieš įjungiant aparatą būtina sumontuoti visus dangčius, apsaugas ir rankenas.
 - Įrenginį naudokite tik šviesiuoju paros metu arba gerai apšviestoje vietoje.
 - Per plačiai neužsimokite. Visada tvirtai stovėkite ant kojų ir laikykite pusiausvyrą.
 - Per daug neapkraukite gaminio. Žoliapjovė geriau atlieka darbą ir naudotojui kyla mažesnis sužeidimų pavojus tuomet, kai ji dirba numatytu greičiu.
 - Darbas blogu oru vargina ir dažnai padidina pavojaus riziką. Nerekomenduojama naudoti gaminio labai blogu oru, pavyzdžiui, kai yra didelis rūkas, smarkus lietus, stiprus vėjas, didelis šaltis ar žaibo pavojus.
 - Jeigu gaminys pradeda neįprastai vibruoti, sustabdykite jį ir nuimkite akumuliatorių.
 - Saugokitės, kad įrenginys netyčia nepasileistų – nenešiokite prietaiso laikydami pirštą ant jungiklio.
 - Išjungtus prietaisus laikykite patalpoje – nenaudojami prietaisai turi būti laikomi patalpoje.
 - Eikite, niekada nebėkite.

Visada vadovaukitės sveiku protu

Neįmanoma numatyti visų situacijų, kurios gali iškilti. Visada elkitės atsargiai ir vadovaukitės sveiku protu. Neapsiimkite atlikti darbų, kuriems nesate pakankamai kvalifikuotas. Jeigu perskaitytė šią instrukciją vis dar nesate tikri, kaip naudoti įrenginį, pasitarkite su tai išmanančiu asmeniu.



PERSPĖJIMAS:

Niekada neleiskite vaikams naudoti įrenginį ar būti arti jo. Kadangi įrenginį užvesti labai paprasta, neprižiūrimi vaikai gali lengvai tai padaryti. Tai reiškia, jog iškyla pavojus sunkiai susižeisti. Todėl, kai neprižiūrite įrenginio, visuomet nuimkite bateriją.

Bendrieji saugos nurodymai



PERSPĖJIMAS: Prieš naudodami gaminį, perskaitykite toliau esančius įspėjimus.

- Nnuimkite akumuliatorių, kad netyčia neįjungtumėte gaminio.
- Šis įrankis gali būti pavojingas, jei būsite neatsargūs arba gaminį naudosite netinkamai. Šis gaminys gali rimtai sužeisti arba pražudyti naudotoją arba aplinkinius.
- Nenaudokite gaminio, jei pasikeitė jo pradinės specifikacijos. Nekeiskite gaminio dalių, neturinčių gamintojo patvirtinimo. Naudokite tik gamintojo patvirtintas dalis. Netinkamai atliekant gaminio techninę priežiūrą galima rimtai arba mirtinai susižeisti.
- Prieš darbą atlikite produkto patikrą. Žr. *Gaminio apsauginės priemonės psl. 66* ir *Priežiūra psl. 74*. Sugadinto produkto nenaudokite. Atlikite šiame vadove nurodytas saugos patikras, techninės priežiūros ir aptarnavimo procedūras.
- Saugokite, kad su gaminiu nežaistų vaikai. Niekuomet neleiskite vaikams ar kitiems asmenims, neapmokytiems naudotis gaminiu ir / arba akumuliatoriumi, jais naudotis

ar atlikti techninę priežiūrą. Vietos teisės aktuose gali būti nustatytas jauniausias amžius, nuo kurio galima naudoti tokius įrenginius.

- Laikykite gaminį užrakintoje patalpoje, kad jo nepasiektų vaikai arba neįgalieji asmenys.
- Akumuliatorių laikykite ten, kur jos negali pasiekti vaikai.
- Be gamintojo leidimo jokiai atveju negalima keisti originalios gaminio konstrukcijos. Būtinai naudokite originalias atsargines dalis. Nesuderinti konstrukcijos pakeitimai bei nepritaikytos detalės gali sukelti rimtus operatoriaus ir pašalinių asmenų kūno sužalojimus ir net mirtį.

Pasižymėkite: Naudojimą gali reglamentuoti nacionaliniai arba vietos teisės aktai. Laikykitės nustatytų taisyklių.

Saugos nurodymai dėl darbo



PERSPĖJIMAS: Prieš naudodami gaminį, perskaitykite toliau esančius įspėjimus.

- Jei tam tikroje situacijoje nežinosite kaip pasielgti, teiraukitės specialisto. Kreipkitės į pardavėją ar aptarnavimo dirbtuves. Nedirbkite darbo, kurio nemokate ar jaučiatės nepakankamai kvalifikuotas.
- Niekada nedirbkite gaminiu, jei esate pavargęs, išgėręs alkoholio ar vartojate medikamentus, kurie gali veikti Jūsų regėjimą, nuovoką ar koordinaciją.
- Netvarkinga pjovimo įranga gali padidinti nelaimingų atsitikimų pavojų.
- Neleiskite vaikams naudoti gaminio ar būti arti jo. Įrenginį užvesti labai paprasta, todėl neprižiūrimi vaikai gali lengvai tai padaryti. Tai reiškia, jog iškyla pavojus sunkiai susižeisti. Kai neprižiūrite įrenginio, visuomet atjunkite bateriją.
- Užtikrinkite, kad dirbant prie jūsų arčiau nei 15 metrų neprisiartintų žmonės ar gyvūnai. Kai vienoje vietoje šiais įrenginiais dirba keli asmenys, tarp jų turi būti išlaikomas mažiausiai 15 m saugus atstumas. Priešingu atveju galite juos sunkiai

- sužeisti. Kam nors priartėjus, nedelsdami sustabdykite gaminį. Niekada nesisukinėkite su gaminiu prieš tai neįsitikinę, ar už jūsų nieko nėra.
- Užtikrinkite, kad žmonės, gyvuliai ar kiti objektai nepaveiks jūsų pjovimo įtaiso valdymo ir jų nepasieks pjovimo įtaisas arba pjovimo įtaiso sviesti palaidi objektai. Niekada nenaudokite gaminio, jei nelaimės atveju nebūtų kaip iškviešti pagalbą.
 - Visuomet patikrinkite darbo vietą. Pašalinkite visus palaidus daiktus, pavyzdžiui, akmenis, stiklo šukes, vinis, plieninę vielą, virvės galiukus ir pan., kurie gali būti išmetami arba apsvynioti aplink pjovimo įtaisą.
 - Įsitikinkite, kad galite laisvai stovėti ir judėti. Apžiūrėkite, ar jūsų darbo vietoje nėra kliūčių, pavyzdžiui, išsikišusių medžių šaknų, akmenų, šakų, griovių, jei kartais tektų greitai pasitraukti. Labai atsargiai dirbkite ant stačių šlaitų.
 - Visuomet tvirtai laikykite pusiausvyrą ir tvirtai remkitės į žemę kojomis. Per plačiai neužsimokite.
 - Išjunkite gaminį prieš pernešdami jį į kitą darbo vietą.
 - Niekada nedėkite gaminio ant žemės, jei jis nėra išjungtas ir nenuimtas akumuliatorius. Nepalikite gaminio be priežiūros, kai jis įjungtas.
 - Nuimkite akumuliatorių prieš perduodami gaminį kitam asmeniui.
 - Pasirūpinkite, kad pjovimo įtaiso neliestumėte drabužiais ar kūno dalimis, kai gaminys yra įjungtas. Gaminį laikykite žemiau juosmens.
 - Jei naudojant gaminį užsikerta pjovimo įtaisas, sustabdykite ir išjunkite gaminį. Įsitikinkite, kad pjovimo įtaisas visiškai sustojo. Nuimkite akumuliatorių prieš valydami, apžiūrėdami ar remontuodami gaminį ir (arba) pjovimo įtaisą. Kadangi pavarų korpusas labai įkaista, kyla pavojus nusideginti. Dirbdami su žoliapjovės galvute dėvėkite pirštines.
 - Išjungę gaminį, rankas ir pėdas laikykite atokiai nuo pjovimo įtaiso, kol ji visiškai nesustoja.

- Saugokitės šakų nuolaužų, kurios gali būti išmetamos pjaunant. Nepjaukite per arti žemės vietose, kur gali būti išsviesti akmenys ir kiti daiktai.
- Saugokitės į orą pakeliamų daiktų. Visada naudokite pripažintus apsauginius akinius. Niekada nesilenkite virš pjovimo įrangos apsaugos. Akmenys, šiukšlės ir pan. gali pataikyti į akis ir sukelti apakimą arba rimtai sužaloti.
- Jeigu dėvite apsaugines ausines, būkite atidūs, kad išgirstumėte galimus įspėjamuosius signalus ar šūksnius. Išjungus įrenginį visada nusiimkite apsaugines ausines.
- Niekada nedirbkite stovėdami ant kopėčių, suoliuko ar kito netvirtai pakelto pagrindo.
- Jei atsiranda nepageidaujamų vibracijų, išvyniokite naujo lynelio, šitaip nustatydami tinkamą jo ilgį, kad vibracija liautųsi.
- Ilgalaikė vibracija gali pakenkti silpnos kraujo apytakos žmonių kraujo apytakai ir nervų sistemai. Pajutę pernelyg stiprios vibracijos sukeltus simptomus, kreipkitės į gydytoją. Simptomai yra nutirpimas, nejautrumas, badymas, dilgsėjimas, skausmas, silpnumas, odos spalvos ir būklės pakitimas. Šie simptomai dažniausiai pasireiškia pirštuose, plaštakose ir riešuose.
- Gaminį visada laikykite abiem rankomis. Gaminį laikykite dešinėje kūno pusėje.
- Veikiant varikliui arba sukantis pjovimo įtaisui patys nemėginkite ir kitiems asmenims neleiskite pašalinti nupjautos medžiagos, nes galima sunkiai susižeisti.
- Prieš šalindami medžiagą, apsivyniojusią aplink peilio veleną arba įstrigusią tarp apsaugo ir pjovimo įtaiso, būtinai išjunkite gaminį, nuimkite akumuliatorių ir įsitikinkite, kad pjovimo įtaisas nebesisuka.
- Šis gaminys veikdamas sukuria elektromagnetinį lauką. Tam tikromis aplinkybėmis šis laukas gali trikdyti aktyviųjų arba pasyviųjų medicininių implantų veiklą. Kad sumažėtų sunkaus ar netgi

mirtino sužeidimo pavojus, medicininių implantų turintiems asmenims rekomenduojame prieš naudojant šį įrenginį pasitarti su gydytoju ir implanto gamintoju.

- Po kiekvieno atlikto darbo atleiskite maitinimo jungiklį, kad sutaupytumėte akumulatoriaus įkrovos.
- Per daug neapkraukite gaminio. Žoliapjovė geriau atlieka darbą ir naudotojui kyla mažesnis sužeidimų pavojus tuomet, kai ji dirba numatytu greičiu.
- Jei gaminį paliečia pašalinį objektą arba susidaro vibracijos, sustabdykite įrenginį. Nuimkite akumuliatorių ir patikrinkite, ar gaminys nepažeistas.

Asmeninės apsauginės priemonės



PERSPĖJIMAS: Prieš naudodami gaminį, perskaitykite toliau esančius įspėjimus.

- Naudodami įrenginį būtinai dėvėkite patvirtintas asmenines apsaugines priemones. Asmeninės

apsauginės priemonės nepadės visiškai išvengti pavojaus susižeisti, tačiau nelaimingo atsitikimo atveju mažiau nukentėsite. Leiskite prekybos atstovui padėti pasirinkti tinkamą įrangą.

- Naudokite apsauginį šalną ten, kur gali būti krentančių daiktų

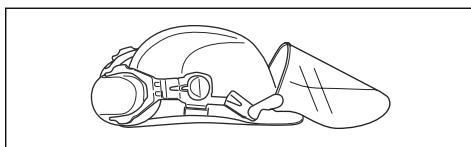

- Ilgalaikis triukšmo poveikis gali pakenkti klausai. Apskritai akumulatoriniai gaminiai yra tylūs, tačiau klausai galima pakenkti ilgai naudojant esant tam tikram triukšmo lygiui. rekomenduoja operatoriams naudoti apsaugines ausines, kai gaminiai ilgą laiką naudojami be pertraukos. Ilgą laiką reguliariai gaminį naudojantys vartotojai turėtų reguliariai tikrintis klausą.

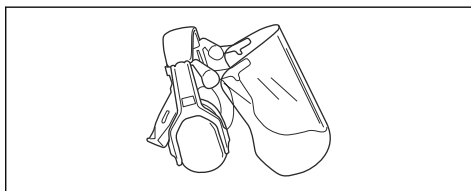

PERSPĖJIMAS:
Apsauginės ausinės

apriboja galimybes girdėti garsus ir įspėjimo signalus.

- Naudokite patvirtintas akių apsaugos priemones. Jei naudojamas apsauginis skydelis, turi būti nešiojami ir patvirtinti apsauginiai akiniai. Patvirtinti apsauginiai akiniai yra tie, kurie atitinka JAV ANSI Z87.1 standartą arba ES EN 166 standartą.

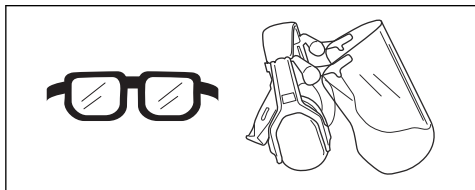

- Kai būtina, pvz., montuojant, apžiūrint arba valant pjovimo įrangą, užsimaukite pirštines.

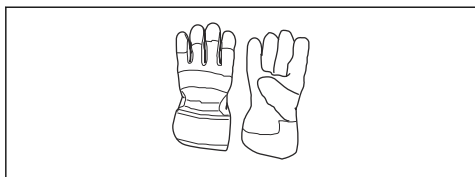

- Avėkite tvirtus, neslystančius batus.



- Vilkėkite iš stiprios medžiagos pagamintus drabužius. Būtinai mėvėkite tvirtas, ilgas kelnes, vilkėkite aprangą ilgomis rankovėmis. Nevilkėkite laisvų drabužių, kurie gali užkibti už krūmokšnių ir šakų. Nenešiokite papuošalų, trumpų kelnių ar atvirų batų ir nevaikščiokite basomis. Saugiai susisėkite plaukus aukščiau pečių.
- Netoliese turi būti pirmosios pagalbos vaistinė.

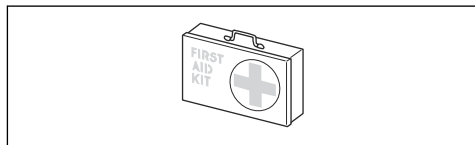

Pjovimo įtaisas



PERSPĖJIMAS: Prieš atlikdami bet kurios pjovimo įtaiso dalies priežiūros darbus, nuimkite akumuliatorių ir įsitikinkite, kad pjovimo įtaisas visiškai sustojo.



PERSPĖJIMAS: Pjovimo įrangą naudokite tik su mūsų rekomenduojamais apsaugais, žr. *Priedai psl. 79.*

Žoliapjovės galvutė

- Visada naudokite tinkamą žoliapjovės galvutę ir pjovimo įtaisus, žr. *Priedai psl. 79*. Taip pat naudokite mūsų rekomenduojamą pjovimo lynelį, žr. vadovo pabaigoje pateikiamą surinkimo informaciją.
- Patikrinkite, ar nepažeistas prie apsauginio žoliapjovės skydelio pritvirtintas peilis.
- Pasiūpinkite, kad pjovimo lynelis yra glaudžiai suvyniotas ant būgno, kad išvengtumėte pavojingų gaminio vibracijų. Skirtingas lynelio ilgis gali sukelti nereikalingas vibracijas. Spustelėkite žoliapjovės galvutę, kad nustatytumėte tinkamą lynelio ilgį.

Jei norite, kad lynelis tarnautų ilgiau, kelioms paroms pamerkite jį į vandenį. Šitaip lynelis sutvirtės.

Gaminio apsauginės priemonės



PERSPĖJIMAS: Prieš naudodami gaminį, perskaitykite toliau esančius įspėjimus.

- Šiame skyriuje aprašytos gaminio saugos priemonės, jų paskirtis ir patarimai, kaip atlikti patikros ir priežiūros darbus, siekiant užtikrinti tinkamą gaminio veikimą. Žr. instrukcijas skyriuje *Gaminio apžvalga psl. 54* ir sužinokite, kokioje vietoje tos dalys yra gaminyje.
- Gaminio tarnavimo laikas gali sutrumpėti, o nelaimingų atsitikimų pavojus gali padidėti, jei gaminys nebus tinkamai prižiūrimas, o aptarnavimas ir (arba) remonto darbai nebus atliekami profesionaliai. Prireikus daugiau informacijos,

- prašome kreiptis į artimiausią techninės priežiūros atstovą.
- Niekada nenaudokite gaminio, kurio apsauginės dalys yra pažeistos. Gaminio saugos įranga turi būti tikrinama ir prižiūrima taip, kaip yra aprašyta šiame skyrelyje. Jei gaminys neatitinka bet kurio iš šių kontrolinių reikalavimų, kreipkitės į savo techninės priežiūros atstovą dėl gaminio remonto.
- Įrenginio techninė priežiūra ir taisymas reikalauja specialaus pasirengimo. Tai ypač susiję su įrenginio saugos įranga. Jei jūsų įrenginys neatitiks nors vieno iš žemiau pateiktų kontrolės reikalavimų, kreipkitės į sertifikuotą remonto dirbtuvę. Mes garantuojame profesionalų aptarnavimą ir priežiūrą. Jei įrenginio pardavėjas neatlieka aptarnavimo, paprašykite jo duoti artimiausios remonto dirbtuvės adresą.

Klaviatūros patikra

1. Paspauskite ir laikykite paleidimo / stabdymo mygtuką (A).

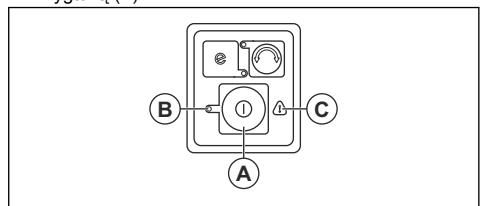

- a) Gaminys įjungiamas, kai šviečia šviesos diodas (B).
 - b) Gaminys išjungiamas, kai užgęsta šviesos diodas (B).
2. Jeigu šviečia arba mirksi įspėjamasis indikatorius (C), žr. *Gedimai ir jų šalinimas psl. 76*

Maitinimo jungiklio užrakto patikra

Maitinimo jungiklio užraktas sukonstruotas taip, kad apsaugotų nuo netyčinio įjungimo. Nuspaudus fiksatorių (A) maitinimo jungiklis atleidžiamas (B). Atleidus rankeną maitinimo jungiklis ir jo fiksatorius grįžta į pradinę padėtį. Tai vyksta dėl atskirų spyruoklių.

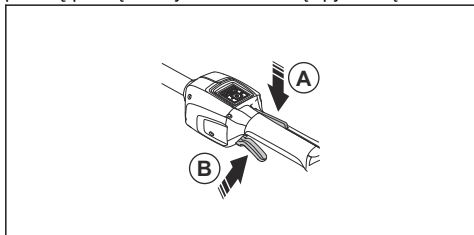

1. Įsitikinkite, kad maitinimo jungiklis yra užfiksuotas, kai fiksatorius yra savo pradinėje padėtyje.

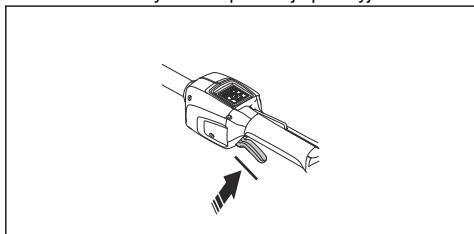

2. Įspauskite maitinimo jungiklio fiksatorių ir patikrinkite, ar atleidus jis grįžta į savo pradinę padėtį.

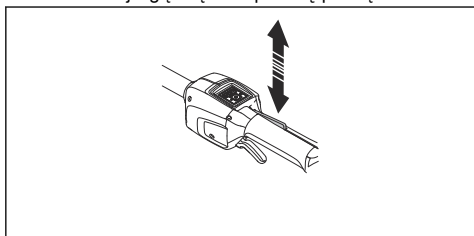

3. Įsitikinkite, kad maitinimo jungiklis ir jo užraktas laisvai juda ir kad grįžimo spyruoklė veikia tinkamai.

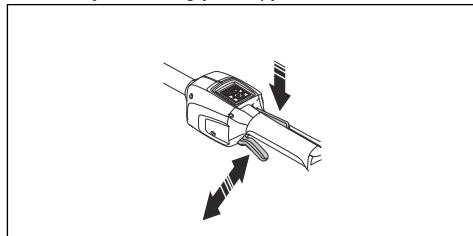

4. Įjunkite gaminį, žr. *Gaminio paleidimas psl. 72*.
5. Iki galo nuspauskite akceleratorių.
6. Atleiskite maitinimo jungiklį ir įsitikinkite, kad pjovimo įtaisas sustoja ir daugiau nesisuka.

Pjovimo įtaiso apsaugo patikra



PERSPĖJIMAS:

Nenaudokite pjovimo įtaiso be patvirtinto ir tinkamai uždėto pjovimo įtaiso apsaugo. Visuomet naudokite rekomenduojamą pjovimo įtaisui pritaikytą apsaugą, žr. *Priedai psl. 79*. Jei sumontuotas netinkamas ar netvarkingas pjovimo įtaiso apsaugas, galima sunkiai susižeisti.

Pjovimo įtaiso apsauga sustabdo operatoriaus kryptimi išsviedžiamus objektus. Be to, jis saugo, kad nepaliesstumėte pjovimo įtaiso ir nesusižeistumėte.

1. Išjunkite variklį.
2. Apžiūrėkite, ar apsauga nesugadinta, pavyzdžiui, neįskilusi.

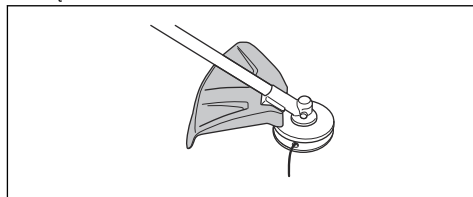

3. Jeigu pjovimo įtaiso apsauga sugadinta, ją pakeiskite.

Akumuliatorių naudojimo sauga



PERSPĖJIMAS: Prieš naudodami gaminį, perskaitykite toliau esančius įspėjimus.

- Naudokite tik „BLi“ akumuliatorių. Žr. *Techniniai duomenys psl. 78*. Akumulatorius turi koduotą programinę įrangą.
- Naudokite tik „BLi“ akumuliatorių, kuris yra įkraunamas tik kaip „Husqvarna“ gaminių maitinimo šaltinis. Kad išvengtumėte sužeidimų, nenaudokite akumulatoriaus kaip kitų gaminių maitinimo šaltinio.
- Elektros smūgio pavojus. Nejunkite akumulatoriaus gnybtų prie raktų, monetų, atsuktuvų ar kitų metalinių daiktų. Galite sukelti akumulatoriaus trumpąjį jungimą.
- Nenaudokite neįkraunamų akumuliatorių.
- Nekiškite objektų į akumulatoriaus oro angas.
- Saugokite akumuliatorių nuo tiesioginių saulės spindulių, karščio ar atviros ugnies. Akumulatorius gali sukelti terminius ir (arba) cheminius nudegimus.
- Saugokite akumuliatorių nuo mikrobangų ir aukšto slėgio.
- Nebandykite akumulatoriaus išmontuoti ar sulaužyti.
- Jei iš akumulatoriaus teka skystis, saugokite nuo jo kūną ir akis. Jei palietėte skystį, gerai nuplaukite šią vietą vandeniu su muilu ir kreipkitės pagalbos į medikus. Jei skysčio patektų į akis, jų netrinkite, tačiau mažiausiai 15 minučių skalaukite vandeniu ir kreipkitės į gydytoją.
- Akumuliatorių naudokite nuo -10 °C (14 °F) iki 40 °C (114 °F) temperatūroje.
- Nevalykite akumulatoriaus ar įkroviklio vandeniu. Žr. *Įrenginio, akumulatoriaus ir akumuliatorių įkroviklio valymas psl. 75*.
- Nenaudokite sugadinto arba pažeisto akumulatoriaus.
- Laikykite akumulatorius atokiau nuo metalinių daiktų,

pavyzdžiui, vinių, varžtų, juvelyrinių dirbinių.

- Saugokite akumuliatorių nuo vaikų.

Įkroviklio sauga



PERSPĖJIMAS: Prieš naudodami gaminį, perskaitykite toliau esančius įspėjimus.

- Nesilaikant saugos instrukcijų, kyla elektros smūgio arba trumpojo jungimo rizika.
- Naudokite tik kartu su gaminiu pateiktą akumuliatoriaus įkroviklį. QC įkroviklį naudokite tik įkraudami BLi atsarginius akumuliatorius.
- Nebandykite išmontuoti akumuliatoriaus įkroviklio.
- Nenaudokite sugadinto arba pažeisto akumuliatoriaus įkroviklio.
- Nekelkite akumuliatoriaus įkroviklio už maitinimo laido. Norėdami atjungti akumuliatoriaus įkroviklį nuo elektros lizdo, traukite už kištuko. Netraukite už elektros laido.
- Visus kabelius ir jungiamuosius laidus laikykite toliau nuo vandens, alyvos ir aštrių briaunų. Būkite atidūs, kad kabelio neprispaustų objektai, pvz., durys, tvoros ar pan.
- Nenaudokite akumuliatoriaus įkroviklio šalia degių arba koroziją sukeliančių medžiagų. Įsitinkite, kad akumuliatoriaus įkroviklis neuždengtų. Pastebėję dūmus ar liepsną, ištraukite akumuliatoriaus įkroviklio kištuką.
- Įkraukite akumuliatorių tik gerai vėdinamoje patalpoje, saugodami nuo saulės spindulių. Nekraukite akumuliatoriaus lauke. Nekraukite akumuliatoriaus drėgnomis sąlygomis.
- Akumuliatorių įkroviklį naudokite nuo 5 °C (41 °F) iki 40 °C (104 °F) temperatūroje. Įkroviklį naudokite gerai vėdinamoje, sausoje ir nedulkėtoje aplinkoje.
- Nekiškite objektų į įkroviklio aušinimo angas.
- Neprijunkite akumuliatorių įkroviklio gnybtų prie metalinių daiktų, kadangi taip užtrumpinsite akumuliatorių įkroviklį.

- Naudokite patvirtintus ir nepažeistus elektros tinklo lizdus. Įsitinkite, kad akumulatoriaus įkroviklio laidas yra nepažeistas. Jei naudojami jungiamieji kabeliai, įsitinkite, kad jie nepažeisti.

Priežiūros saugos instrukcijos



PERSPĖJIMAS: Prieš atlikdami gaminio techninę priežiūrą, perskaitykite toliau esančius įspėjimus.

- Prieš atlikdami techninę priežiūrą, kitą patikrą ar montuodami įrenginį, išimkite akumuliatorių.
- Operatorius gali atlikti tik tokius priežiūros ir techninės priežiūros darbus, kurie aprašyti šiame operatoriaus vadove. Dėl didesnių techninės priežiūros ir

- aptarnavimo darbų kreipkitės į techninės priežiūros atstovą.
- Nevalykite akumulatoriaus ar įkroviklio vandeniu. Stiprus ploviklis gali sugadinti įrenginį.
- Neatliekant techninės priežiūros trumpėja įrenginio naudojimo laikas ir didėja nelaimingų atsitikimų pavojus.
- Visiems techninės priežiūros ir remonto darbams atlikti būtini specialūs mokymai, ypač atliekant su sauga susijusios įrangos priežiūrą. Jeigu atlikus techninę priežiūrą patvirtinti ne visi šiame naudotojo vadove nurodyti punktai, kreipkitės į techninės priežiūros atstovą. Garantuojame, kad jis suteiks profesionalią priežiūrą ir atliks gaminio techninės priežiūros darbus.
- Naudokite tik originalias atsargines dalis.

Surinkimas

Įvadas

Šiame skyriuje aprašoma, kaip surinkti ir sureguliuoti savo gaminį.



PERSPĖJIMAS: Prieš surinkdami gaminį perskaitykite skyrių apie saugą ir surinkimo instrukcijas.

Kilpinės rankenos tvirtinimas

1. Pritvirtinkite kilpinę rankeną veleno tarp rodyklių.

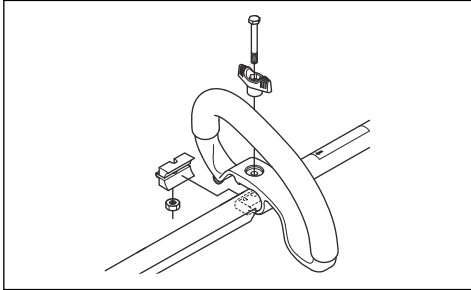

2. Įstatykite tarpiklį į kilpinę rankeną.
3. Prisukite veržlę, rankenėlę ir varžtą. Neveržkite per smarkiai.
4. Nustatykite patogią gaminio padėtį.
5. Priveržkite varžtą.

Žoliapjovės apsaugo surinkimas

1. Uždėkite reikiamą žoliapjovės galvutės apsaugą, žr. *Priedai psl. 79.*
2. Žoliapjovės apsaugą užkabinkite ant plokštelės laikiklio kabliuko (A).
3. Žoliapjovės apsaugą palenkite prie veleno ir pritvirtinkite varžtu (B) priešingoje veleno pusėje.

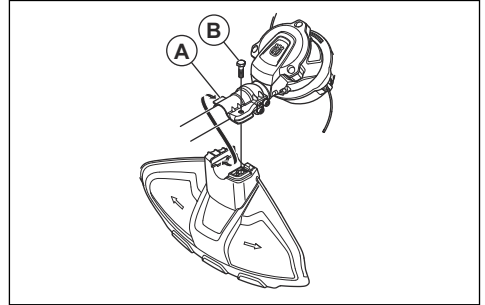

Naudojimas

Įvadas



PERSPĖJIMAS: Prieš naudodami gaminį perskaitykite ir supraskite skyrių apie saugą.

Veiksmai prieš naudojant įrenginį

- Apžiūrėkite darbo vietą, kad žinotumėte reljefo tipą. Apžiūrėkite grunto nuolydį, pažiūrėkite, ar yra kliūčių, pvz., akmenų, šakų ir griovių.
- Atlikite įrenginio nuodugnį patikrą.
- Atlikite šioje instrukcijoje aprašytas saugos patikras, priežiūros ir techninės priežiūros procedūras.
- Patikrinkite, ar variklis švarus ir jame nėra įtrūkių. Nuvalykite nuo variklio žolę ir lapus šepečiu. Jei reikia, apsimaukite pirštines.
- Patikrinkite, ar nesugadinta ir neįskilusi žoliapjovės galvutė ir pjovimo įrangos apsauga. Sugadintą arba įskilusią žoliapjovės galvutę ir pjovimo įrangos apsaugą pakeiskite.
- Patikrinkite, ar veržlės ir varžtai priveržti.
- Prieš paleisdami gaminį pasirūpinkite, kad visi dangčiai, apsaugai, rankenos ir pjovimo įtaisas būtų tinkamai pritvirtinti ir nesugadinti.

Akumuliatorių įkroviklio prijungimas

1. Prijunkite įkroviklį prie informacinėje plokštelėje nurodytos įtampos ir dažnio maitinimo šaltinio.
2. Prijunkite kištuką prie įžeminto lizdo. Akumuliatoriaus įkroviklio LED indikatorius vieną kartą sumirksės žaliai.

Pasižymėkite: Akumuliatorius nebus kraunamas, jeigu akumuliatoriaus temperatūra aukštesnė negu 50 °C / 122 °F. Jeigu temperatūra aukštesnė negu 50 °C / 122 °F, akumuliatorių įkroviklis aušins akumuliatorių.

Norėdami įkrauti akumuliatorių

Pasižymėkite: Jeigu naudojate įrenginį pirmą kartą, įkraukite akumuliatorių. Naujas akumuliatorius įkrautas tik 30 %.

1. Įsitinkinkite, kad akumuliatorius sausas.
2. Akumuliatorių įstatykite į įkroviklį.

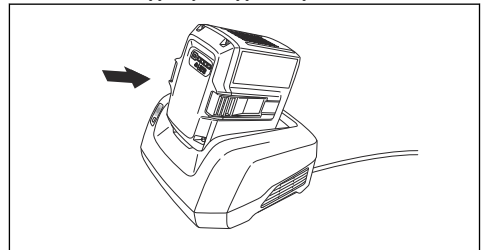

- Įsitikinkite, kad įjungtas žalias akumuliatorių įkroviklio indikatorius. Tai reiškia, kad akumuliatorius prijungtas prie akumuliatorių įkroviklio.

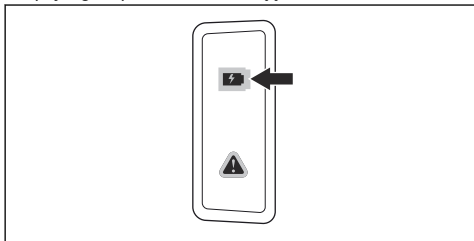

- Įsižiėbus visiems akumuliatoriaus LED indikatoriams, akumuliatorius yra visiškai įkrautas.

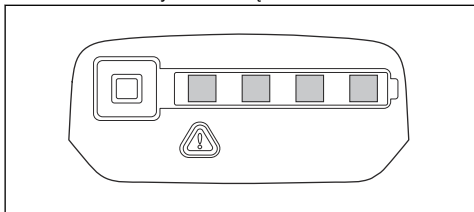

- Norėdami atjungti akumuliatoriaus įkroviklį nuo elektros lizdo, traukite už kištuko. Netraukite už laido.
- Iš įkroviklio išimkite akumuliatorių.

Pasižymėkite: Daugiau informacijos žr. akumuliatoriaus ir akumuliatorių įkroviklio instrukcijose.

Akumuliatoriaus prijungimas prie įrenginio



PERSPĖJIMAS: Gaminyje naudokite tik originalius Husqvarna akumuliatorius.

- Įsitikinkite, kad akumuliatorius visiškai įkrautas.
- Įstatykite akumuliatorių į gaminio akumuliatoriaus laikiklį. Akumuliatorius bus užfiksuotas tada, kai išgirsite spragtelėjimą.

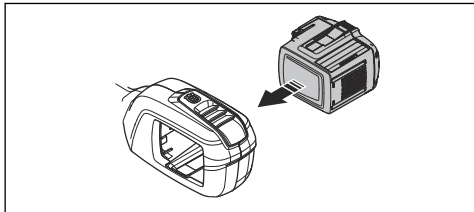

PASTABA: Jei akumuliatorius lengvai neįsistato į akumuliatoriaus laikiklį – akumuliatorius uždėtas netinkamai. Antraip galima sugadinti gaminį.

- Įsitikinkite, kad akumuliatorius įstatytas tinkamai.

Akumuliatoriaus informacija

Informacijos, kaip naudoti akumuliatorių, ieškokite akumuliatoriaus naudotojo vadove.

Gaminio paleidimas

- Paspauskite ir palaikykite įjungimo mygtuką, kol užsidegs žalias šviesos diodas.

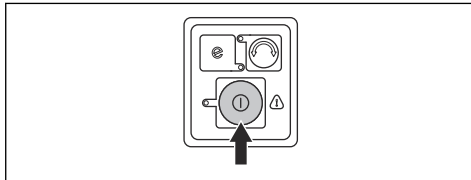

- Maitinimo jungikliu valdykite greitį.

Gaminio naudojimas

Žolės trumpinimas

- Kampu pasuktą žoliapjovės galvutę laikykite prie pat žemės. Nespauskite žoliapjovės linelio prie žolės.

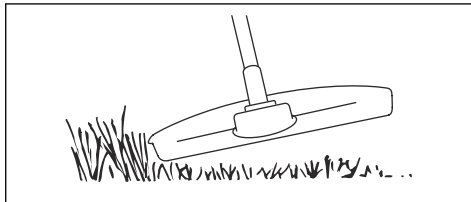

- Sutrumpinkite žoliapjovės linelį 10–12 cm / 4–4,75 col.
- Sumažinkite variklio apsakas, kad sumažintumėte augalams keliamą pavojų.
- Pjaudami žolę greta kitų objektų, naudokite 80 % variklio galios.

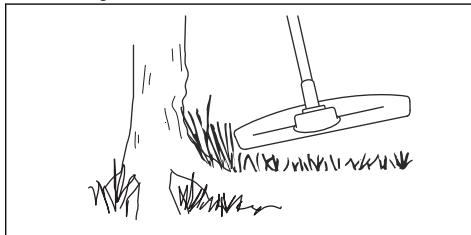

Aukštos žolės pjovimas

- Laikykite žoliapjovės galvutę virš žemės.
- Pakreipkite žoliapjovės galvutę.
- Pjaukite pjovimo lynelio galiuku aplink darbo vietoje esančius daiktus.



PASTABA: Pjaukite tik žolę. Pjovimo lynelis greičiau nusidėvi, jei juo užkliudomi kiti daiktai.

4. Pjaudami augmeniją naudokite 80 % greitį. Tai sumažina žoliapjovės galvutės ir pjovimo lynelio nusidėvėjimą.

Žolės pjovimas

1. Pjaudami žolę stenkitės pjovimo lynelį laikyti lygiagrečiai žemei.

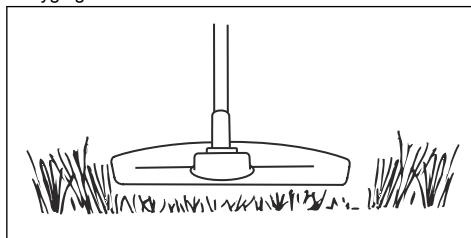

2. Nespauskite žoliapjovės galvutės prie žemės. Antraip galima sugadinti gaminį.
3. Pjaudami žolę judinkite įrenginį iš vienos pusės į kitą. Naudokite maksimalias apsuкас.

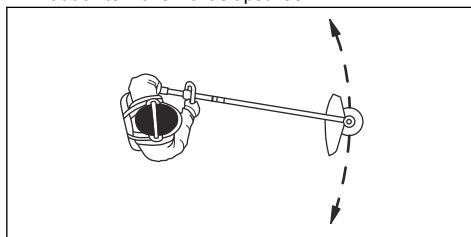

Žolės šlavimas

Besisukančios žoliapjovės galvutės valo sukuriamu oro srautu galima iš išvalyto ploto šalinti nupjautą žolę.

1. Laikykite žoliapjovės galvutę ir valą lygiagrečius žemės paviršiui ir aukščiau jo.
2. Iki galo nuspauskite akceleratorių.
3. Judinkite žoliapjovės galvutę iš vienos pusės į kitą ir taip šluokite žolę.



PERSPĖJIMAS: Kaskart dėdami naują žoliapjovės valą valykite žoliapjovės galvutę, kad ji neišsibalansuotų ir neviruotų rankenos. Be to, patikrinkite ir prireikus valykite kitas žoliapjovės galvutės dalis.

„SavE“ funkcijos įjungimas

Šis gaminys turi energijos taupymo funkciją. Funkcija „SavE“ leidžia naudoti akumuliatorių keik įmanoma ilgiau.

1. Paspauskite mygtuką „SavE“, kad įjungtumėte funkciją. Užsidega žalias šviesos diodas, kuris rodo, kad funkcija įjungta.

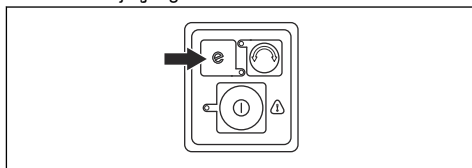

2. Paspauskite mygtuką „SavE“ dar kartą, kad išjungtumėte funkciją.

Žoliapjovės galvutės veikimo krypties keitimas

Galima keisti žoliapjovės galvutės veikimo kryptį. Tai galima padaryt dirbant visu greičiu arba sustabdžius. Pagal gamyklinius nustatymus žoliapjovės galvutė sukasi pagal laikrodžio rodyklę. Kai žoliapjovės galvutė sukasi pagal laikrodžio rodyklę, žalias šviesos diodas yra išjungtas.

1. Paspauskite veikimo krypties mygtuką, kad žoliapjovės galvutė suktųsi prieš laikrodžio rodyklę. Kai žoliapjovės galvutė sukasi prieš laikrodžio rodyklę, žalias šviesos diodas yra įjungtas.

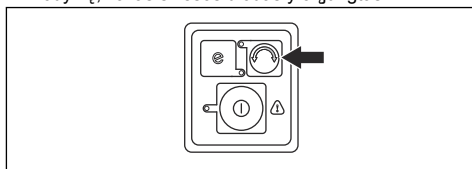

Pasižymėkite: Žoliapjovės lynelį lengviau ištraukti ir praiiginti, kai žoliapjovės galvutė sukasi pagal laikrodžio rodyklę.

Automatinio išjungimo funkcija

Šis gaminys turi išjungimo funkciją, kuri išjungia gaminį, jei jis nenaudojamas. Žalias paleidimo / stabdymo šviesos diodas užgęsta ir gaminys sustabdomas po 120 sekundžių.

Gaminio sustabdymas

1. Atleiskite maitinimo jungiklį arba maitinimo jungiklio užraktą.
2. Paspauskite ir laikykite paleidimo / stabdymo mygtuką, kol užges žalias šviesos diodas.

3. Išimkite akumuliatorių paspausdami ant jo esančius atlaisvinimo mygtukus.

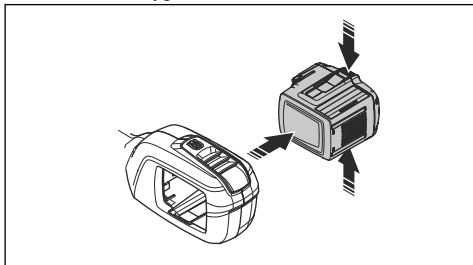

Priežiūra

Įvadas



PERSPĖJIMAS: Prieš prižiūredami produktą, perskaitykite ir supraskite saugos skyrių.

Priežiūros grafikas



PERSPĖJIMAS: Prieš atlikdami priežiūros darbus išimkite akumuliatorių.

Toliau pateiktas būtinų gaminio priežiūros darbų sąrašas. Daugiau informacijos žr. *Priežiūra psl. 74*

Techninės priežiūros darbas	Kasdien	Kiekvieną savaitę	Kiekvieną mėnesį
Nuvalykite išorines gaminio dalis sausa šluoste. Nenaudokite vandens.	X		
Patikrinkite, ar paleidimo ir stabdymo jungiklis gerai veikia ir nėra pažeistas.	X		
Patikrinkite, ar maitinimo jungiklio ir paties mygtuko fiksavimo funkcija veikia saugiai.	X		
Įsitinkinkite, kad visi valdikliai veikia ir nėra pažeisti.	X		
Rankenos visuomet turi būti sausos, švarios ir neišteptos alyva ar tepalais.	X		
Įsitinkinkite, kad nepažeistas pjovimo įtaisas. Pakeiskite pjovimo įtaisą, jei jis sugadintas.	X		
Įsitinkinkite, kad pjovimo įtaiso apsaugas nepažeistas. Jeigu pjovimo įtaiso apsauga sugadinta, ją pakeiskite.	X		
Patikrinkite, ar gerai priveržtos varžlės ir varžtai.	X		
Įsitinkinkite, kad tinkamai veikia akumuliatoriaus atlaisvinimo mygtukai ir akumuliatorius fiksuojamas prie gaminio.	X		
Apžiūrėkite, ar akumuliatoriaus įkroviklis nepažeistas ir veikia tinkamai.	X		
Įsitinkinkite, kad akumuliatorius nepažeistas.	X		
Patikrinkite, ar akumuliatorius įkrautas.	X		
Įsitinkinkite, kad akumuliatoriaus įkroviklis nepažeistas.	X		
Patikrinkite visus kabelius, movas ir jungtis. Įsitinkinkite, kad jie nepažeisti ir ant jų nėra purvo.		X	

Techninės priežiūros darbas	Kasdien	Kiekvieną savaitę	Kiekvieną mėnesį
Patikrinkite jungtis tarp akumuliatoriaus ir gaminio. Patikrinkite jungtį tarp akumuliatoriaus ir akumuliatoriaus įkroviklio.			X

Akumuliatoriaus ir akumuliatoriaus įkroviklio patikra

1. Patikrinkite, ar nepažeistas akumuliatorius, pvz., nėra įtrūkimų.
2. Patikrinkite, ar nepažeistas akumuliatorių įkroviklis, pvz., nėra įtrūkimų.
3. Įsitinkite, kad akumuliatoriaus įkroviklio prijungimo laidas nepažeistas ir be įtrūkimų.

Įrenginio, akumuliatoriaus ir akumuliatorių įkroviklio valymas

1. Baigę darbą nuvalykite įrenginį sausa šluoste.
2. Nuvalykite akumuliatorių ir akumuliatorių įkroviklį sausa šluoste. Akumuliatoriaus uždėjimo takeliai turi būti švarūs.
3. Prieš įstatydami akumuliatorių į akumuliatorių įkroviklį ar įrenginį, įsitinkite, kad akumuliatoriaus kontaktai ir akumuliatorių įkroviklio kontaktai yra švarūs.

Žoliapjovės galvutės keitimas

Pasižymėkite: Jei norite, kad lynelis tarnautų ilgiau, kelioms paroms pamerkite jį į vandenį. Šitaip lynelis sutvirtės.

1. Įspauskite žoliapjovės galvutės fiksatorius ir nuimkite ją bei pjovimo lynelį.

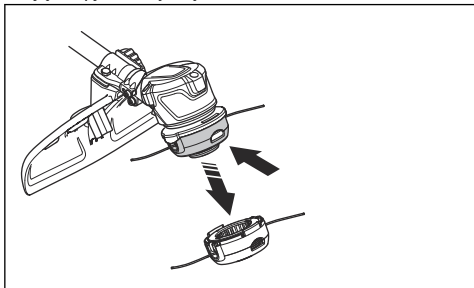

2. Ištraukite lynelio lovelį.

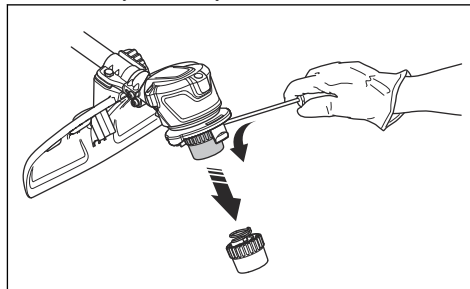

3. Atsukite žoliapjovės galvutės ir varančiojo disko tvirtinimo veržlę.

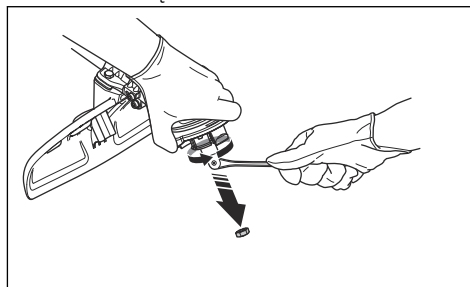

4. Uždėkite žoliapjovės galvutę.
5. Užsukite veržlę.
6. Uždėkite lynelio lovelį.
7. Uždėkite žoliapjovės galvutę.

Gedimai ir jų šalinimas

Keypad (klaviatūra)

LED ekranas	Galimi gedimai	Galimi veiksmai
Blykčioja žalios spalvos šviesos diodas	Nepakankama baterijos įtampa.	Įkraukite akumuliatorių.
Mirksi raudonas LED indikatorius.	Perkrova.	Pjovimo įtaisas yra užsikirtęs. Išjunkite gaminį. Išimkite akumuliatorių. Pašalinkite nepageidaujamas medžiagas nuo pjovimo įtaiso.
	Temperatūros svyravimai.	Leiskite įrenginiui atvėsti.
	Maitinimo jungiklis ir įjungimo mygtukas spaudžiami vienu metu.	Atleiskite maitinimo jungiklį ir įrenginys bus suaktyvintas.
Nepavyksta užvesti gaminio	Akumuliatoriaus jungtyse yra purvo.	Išvalykite akumuliatoriaus jungtis suspaustu oru ar minkštu šepetėliu.
Klaidos diodas dega raudona	Būtina atlikti įrenginio techninę priežiūrą.	Kreipkitės į techninės priežiūros atstovą.

Akumuliatorius

LED ekranas	Galimi gedimai	Galimi veiksmai
Blykčioja žalios spalvos šviesos diodas	Nepakankama baterijos įtampa.	Įkraukite akumuliatorių.
Mirksi klaidos diodas.	Baterija išsikrovė.	Įkraukite akumuliatorių.
	Temperatūros svyravimai.	Akumuliatorių naudokite aplinkoje, kurios temperatūra yra nuo -10 °C (14 °F) iki 40 °C (104 °F).
Dega klaidos diodas	Pernelyg didelis blokų skirtumas (1V).	Kreipkitės į techninės priežiūros atstovą.

Akumulatoriaus įkroviklis

LED ekranas	Galimi gedimai	Galimi veiksmai
Mirksi klaidos diodas	Temperatūros svyravimai.	Akumulatoriaus įkroviklį naudokite nuo 5°C (14°F) iki 40°C (104°F) temperatūroje.
	Viršįtampis.	Įsitikinkite, kad elektros tinklo įtampa atitinka tą, kuri yra nurodyta ant gaminio parametrų plokštelės. Iš įkroviklio išimkite akumuliatorių.
Užsidega klaidos šviesos diodas		Kreipkitės į savo techninės priežiūros atstovą.

Transportavimas, saugojimas ir utilizavimas

Gabenimas ir laikymas

- Pateikiamam ličio jonų akumuliatoriui taikomos pavojingų krovinių gabenimo taisyklės.
- Laikykitės specialių komercinių krovinių gabenimui, įskaitant trečiųjų šalių ar tarpininko transporto priemonėmis, taikomų reikalavimų dėl pakavimo ir ženklavimo.
- Pasitarkite su pavojingų medžiagų gabenimo specialistu prieš siūsdami įrenginį. Laikykitės visų taikomų nacionalinių reikalavimų.
- Pakuodami akumuliatorių uždėkite juostą ant atvirų kontaktų. Tvirtai supakuokite akumuliatorių, kad jis nejudėtų.
- Sandėliavimo ar transportavimo metu atjunkite akumuliatorių.
- Akumuliatorių ir akumuliatorių įkroviklį laikykite sausoje, drėgnoje ir teigiamos temperatūros vietoje.
- Nelaikykite akumulatoriaus tokioje vietoje, kur gali susidaryti statiniai krūviai. Nelaikykite akumulatoriaus metalinėje dėžutėje.
- Laikykite akumuliatorių vietoje, kurios temperatūra nuo 5 °C (41 °F) iki 25 °C (77 °F), saugokite nuo tiesioginių saulės spindulių.
- Laikykite akumuliatorių vietoje, kurios temperatūra nuo 5 °C (41 °F) iki 45 °C (113 °F), saugokite nuo tiesioginių saulės spindulių.
- Prieš saugodami ilgesnį laiką pasirūpinkite, kad akumuliatorius būtų įkrautas 30–50 %.
- Akumuliatorių įkroviklį laikykite uždaroje ir sausoje patalpoje.
- Saugodami išimkite akumuliatorių iš akumulatoriaus įkroviklio. Neleiskite vaikams ar kitiems nepatvirtintiems asmenims liesti įrenginio. Įrenginį laikykite užrakintoje vietoje.
- Prieš saugodami gaminį ilgesnį laiką, išvalykite jį ir atlikite visus techninės priežiūros darbus.
- Transportuodami ar sandėliuodami įrenginį naudokite įrenginio transportavimo apsaugą, kad išvengtumėte sužalojimų ar produkto sugadinimo.
- Gabendami saugiai pritvirtinkite įrenginį.

Akumulatoriaus, akumuliatorių įkroviklio ir įrenginio šalinimas

Tolesnis simbolis nurodo, kad įrenginys nepriskiriamas būtinoms atliekoms. Nuvežkite jį į elektros ir

elektronikos įrenginių perdirbimo punktą. Taip saugosite nuo taršos aplinką ir žmones.

Daugiau informacijos kreipkitės į atsakingas vietas institucijas, buitinių atliekų priežiūros tarnybą ar prekybos atstovą.

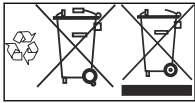

Pasižymėkite: Simbolis, rodomas ar įrenginio arba įrenginio pakuotės.

Techniniai duomenys

Techniniai duomenys

	520iLX
Variklis	
Variklio tipas	BLDC (be šepetėlių) 36 V
Galios atidavimo veleno greitis, aps./min	5500
Pjovimo plotis, mm	400
Svoris	
Svoris be akumulatoriaus, kg	3
Svoris su akumulatoriumi (kg)	4,3
Apsaugos nuo vandens lygis	
IPX4 ⁹	Taip
Skleidžiamas triukšmas¹⁰	
Garso stiprumo lygis, išmatuotas dB (A)	92
Garso galios lygis, garantuojamas L _{WA} dB (A)	96
Triukšmo lygiai¹¹	
Ekvivalentinis garso slėgio lygis naudotojo ausyse, išmatuotas pagal EN ISO 60335-2-91 ir ISO 22868, dB (A):	76
Vibracijos lygis¹²	
Vibracijos lygis rankenoje išmatuotas pagal ISO 22867, m/s ²	
Su originalia žoliapjovės galvute, kairėje / dešinėje	1,2 / 0,7

⁹ „Husqvarna“ rankiniai akumulatoriniai gaminiai, pažymėti IPX4, atitinka šiuos gaminio patvirtinimo lygio reikalavimus.

¹⁰ Triukšmas, skleidžiamas į aplinką, išmatuotas kaip garso galia (L_{WA}) pagal EB direktyvą 2000/14/ EB. Skirtumas tarp garantuojamo ir matuojamo garso stiprumo yra tas, kad pagal Direktyvą 2000/14/EB garantuojamasis garso stiprumas apima ir matavimo rezultatų sklaidą bei nukrypimus tarp skirtingų to pačio modelio įrenginių.

¹¹ Pateiktuose duomenyse apie ekvivalentinį gaminio garso slėgio lygį yra 3 dB (A) tipiška statistinė sklaida (standartinis nuokrypis).

¹² Pateiktuose vibracijos lygio duomenyse yra 2 m/s² tipiška statistinė sklaida (standartinis nuokrypis).

Patvirtinti akumulatoriai

Šiam gaminiui naudokite tik originalius BLi akumulatorius.

Patvirtinti akumuliatorių įkrovikliai

Akumuliatoriaus įkroviklis	QC330	QC500
Įvado įtampa, V	100–240	100–240
Dažnis, Hz	50–60	50–60
Galia, W	330	500

Priedai

Patvirtinti priedai

Patvirtinti priedas	Tipas	Pjovimo įtaiso apsaugas, gaminio nr.
Žoliapjovės galvutė	T25B (Ø 2,0 mm - Ø 2,4 mm „Whisper“ lynelis)	577 01 83-03
J rankenos rinkinys	J rankena	587 37 50-01

EB atitikties deklaracija

EB atitikties deklaracija

„Husqvarna AB“, SE-561 82 Huskvarna, Švedija, tel. +46-36-146500, patvirtina, kad akumulatorinės žoliapjovės **Husqvarna520iLX**, kurių serijos numeriai yra 2018 ir vėlesni (metai aiškiai nurodyti ant vardinių parametru plokštelės, po jų – serijos numeris), atitinka šias TARYBOS DIREKTYVAS:

- 2006 m. gegužės 17 d. įrengimų direktyvos **2006/42/EB**.
- 2014 m. vasario 26 d. direktyva **2014/30/ES** dėl elektromagnetinio suderinamumo.
- 2000 m. gegužės 8 d. direktyvos **2000/14/EB** dėl į aplinką skleidžiamo triukšmo.
- 2011 m. birželis 8 d. direktyva **2011/65/ES** dėl tam tikrų pavojingų medžiagų naudojimo.

Taikyti šie standartai:

EN 60335-1:2012+A11:2014, EN ISO 11806-1:2011, EN 55014-1:2006+A1:2009+A2:2011, EN 61000-6-2:2005, EN 50581:2012

SMP Svensk Maskinprovning AB Box 7035, SE-750 07 Uppsala, Švedija, atliko EB tipo tyrimą pagal mašinų direktyvos (2006/42/EB) 12 straipsnio 3b punktą.

Bendrovė „SMP Svensk Maskinprovning AB“ taip pat patvirtino atitiktį Europos Tarybos 2000/14/EB direktyvos V priedui. Sertifikato numeris: **01/1610/006**.

„Intertek Semko AB“, Box 1103, SE-164 22 Kista, Švedija, „Husqvarna AB“ įmonei išdavė savanorišką tipo patvirtinimą.

Daugiau informacijos apie triukšmo emisiją žr. *Techniniai duomenys psl. 78*.

Huskvarna, 2018-09-28



Pär Martinsson, plėtros vadovas (įgaliotasis „Husqvarna AB“ atstovas, atsakingas už techninę dokumentaciją).

T25B



1

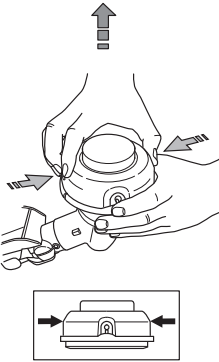

2

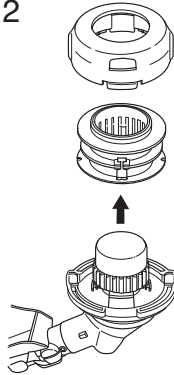

3

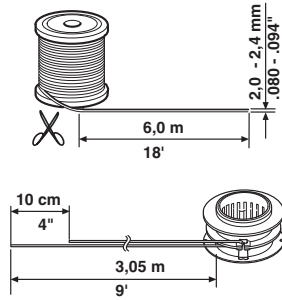

4

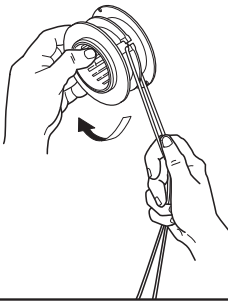

5

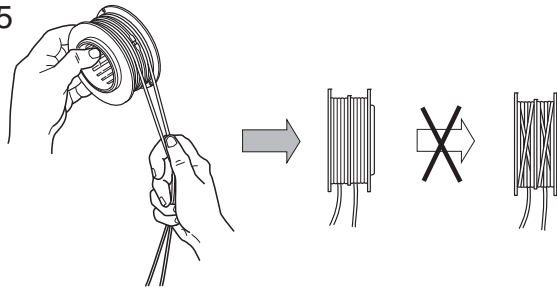

6

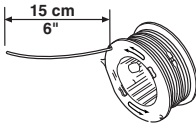

7

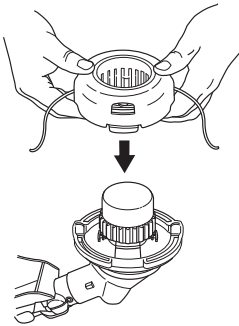

8

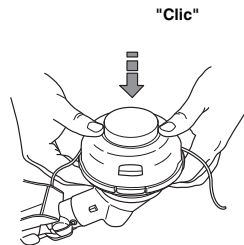

9

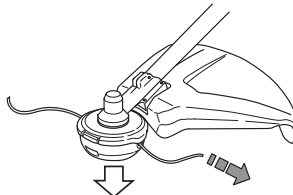



www.husqvarna.com

Originalaaijuhend
Lietošanas pamācība
Originalios instrukcijos

1140359-40



2018-11-02