

Istruzioni per l'uso Manual de instrucciones
Instruções para o uso Οδηγίες χρήσεως
Instruções de uso

K 1270 K 1270 Rail



IT ES PT GR BR

Prima di usare la macchina, leggere per intero le istruzioni per l'uso e accertarsi di averne compreso il contenuto.

Lea detenidamente el manual de instrucciones y asegúrese de entender su contenido antes de utilizar la máquina.

Leia as instruções para o uso com toda a atenção e compreenda o seu conteúdo antes de fazer uso da máquina.

Διαβάστε προσεκτικά τις Οδηγίες χρήσεως και κατανοήστε το περιεχόμενο πριν χρησιμοποιήσετε το μηχάνημα.

Leia as instruções de uso com atenção e compreenda seu conteúdo antes de usar da máquina.

SIMBOLOGIA

Versione del manuale

Questa versione del manuale è la versione internazionale utilizzata in tutti i Paesi di lingua inglese al di fuori del Nord America. Se si opera in Nord America, utilizzare la versione statunitense.

I simboli sulla macchina

AVVERTENZA! Se utilizzata in modo improprio o non corretto, la macchina può essere un attrezzo pericoloso in grado di provocare gravi lesioni o morte dell'operatore, o di altre persone.

Prima di usare la macchina, leggere per intero le istruzioni per l'uso e accertarsi di averne compreso il contenuto.

Usare sempre abbigliamento protettivo. Vedi istruzioni alla voce Abbigliamento protettivo.

Il presente prodotto è conforme alle vigenti direttive CEE.

AVVERTENZA! Durante il taglio si produce polvere che può provocare difficoltà respiratorie. Usare una mascherina di protezione omologata. Evitare l'inalazione di vapori di benzina e gas di scarico. Assicurare una buona ventilazione.

AVVERTENZA! I rimbalzi possono essere improvvisi e violenti e causare lesioni, anche molto gravi. Prima di usare la macchina, leggere per intero le istruzioni per l'uso e accertarsi di averne compreso il contenuto.

AVVERTENZA! Le scintille che possono sprigionarsi dal disco di taglio possono provocare incendi in presenza di materiale infiammabile come benzina, legno, indumenti, erba secca ecc.

Controllare che le lame siano prive di crepe e altri danni.

Non utilizzare lame di seghe circolari

Valvola dell'aria.



Valvola di decompressione



Maniglia di avviamento



Rifornimento, miscela benzina/olio



Decalcomania delle istruzioni di avviamento
Vedi indicazioni alla voce Avviamento e arresto.



Decalcomania dell'attrezzatura di taglio

A= Decalcomania del disco di taglio

B= Regime di fuga massimo consigliato dell'albero sporgente

C= Spessore massimo del disco

D= Senso di rotazione del disco

E= Dimensioni della bussola

Marchio di fabbrica

Riga 1: Marca, modello (X, Y)

Riga 2: Numero di serie con data di fabbricazione (y, W, X): Anno, settimana, sequenza n.

Riga 3: Codice prodotto (X)

Riga 4: Produttore

Riga 5: Indirizzo del produttore

Riga 6-7: Se applicabile, tipo di approvazione CE (X, Y): Codice di omologazione, fase di approvazione

Emissioni di rumore nell'ambiente in base alla direttiva della Comunità Europea. L'emissione della macchina è indicata al capitolo Dati tecnici e sulla decalcomania.



I restanti simboli/decalcomanie riguardano particolari requisiti necessari per ottenere la certificazione in alcuni mercati.



AVVERTENZA! La manomissione del motore rende nulla l'omologazione UE del prodotto.

Spiegazione dei livelli di avvertenza

Le avvertenze sono suddivise in tre livelli.

AVVERTENZA!



AVVERTENZA! Essa indica una situazione di pericolo che, se non viene evitata, provocherà lesioni gravi o addirittura mortali.

ATTENZIONE!



ATTENZIONE! Essa indica una situazione di pericolo che, se non viene evitata, potrebbe provocare lesioni lievi o moderate.

NOTA!

NOTA! Viene utilizzata per attività non relazionate con lesioni personali.

INDICE

Indice

SIMBOLOGIA

Versione del manuale	2
I simboli sulla macchina	2
Spiegazione dei livelli di avvertenza	3

INDICE

Indice	4
--------------	---

PRESENTAZIONE

Alla gentile clientela	5
Design e funzioni	5

CHE COSA C'È?

Cosa c'è nella moto-troncatrice - K 1270?	6
---	---

CHE COSA C'È?

Cosa c'è nella moto-troncatrice - K 1270 Rail?	7
---	---

DISPOSITIVI DI SICUREZZA DELLA MACCHINA

Generalità	8
------------------	---

DISCHI DI TAGLIO

Generalità	10
Dischi abrasivi	11
Dischi al diamante	11
Dischi dentati	12
Trasporto e rimessaggio	13

MONTAGGIO E REGOLAZIONI

Generalità	14
Controllo dell'alberino e delle rondelle della flangia	14
Controllo della bussola dell'albero	14
Controllo del senso di rotazione del disco	14
Montaggio del disco	14
Protezione del disco di taglio	14
Gruppo di taglio invertibile	15

OPERAZIONI CON IL CARBURANTE

Generalità	16
Carburante	16
Rifornimento	17
Trasporto e rimessaggio	17

FUNZIONAMENTO

Abbigliamento protettivo	18
Norme generali di sicurezza	18
Trasporto e rimessaggio	24

AVVIAMENTO E ARRESTO

Prima dell'avviamento	25
Avviamento	25
Arresto	27

MANUTENZIONE

Generalità	28
Schema di manutenzione	28
Pulizia	28
Ispezione di funzionamento	29

RICERCA DEI GUASTI

Schema ricerca guasti	33
-----------------------------	----

CARATTERISTICHE TECNICHE

Caratteristiche tecniche	34
Dischi di taglio diamantati e abrasivi consigliati, specifiche	35
Dichiarazione di conformità CE	35

Alla gentile clientela

La ringraziamo per aver scelto un prodotto Husqvarna!

Ci auguriamo che rimarrete soddisfatti della vostra macchina e speriamo di potervi servire per molto tempo in futuro. L'acquisto di uno dei nostri prodotti vi dà diritto a ricevere un'assistenza professionale per le riparazioni e la manutenzione. Se non avete acquistato la macchina presso uno dei nostri rivenditori autorizzati, rivolgetevi alla più vicina officina di assistenza.

Questo manuale rappresenta un documento di grande valore. Verificare che sia sempre a disposizione sul posto di lavoro. Seguendone il contenuto (uso, assistenza, manutenzione ecc.) potrete aumentare notevolmente la durata della vostra macchina e anche il suo valore di usato. Se vendete la macchina, ricordate di consegnare il manuale delle istruzioni al nuovo proprietario.

Più di 300 anni di innovazione

Le origini della Husqvarna AB risalgono al 1689 quando il re Karl XI fece costruire una fabbrica per la produzione di moschetti. A quei tempi, erano state già gettate le fondamenta per le nozioni d'ingegneria alla base dello sviluppo di alcuni dei prodotti più importanti del mondo in campi quali: armi da caccia, biciclette, motociclette, elettrodomestici, macchine da cucire e prodotti da esterno.

Husqvarna è il leader mondiale dei prodotti elettrici da esterno per usi forestali, manutenzione di parchi e cura di prati e giardini, oltre alle attrezzature di taglio e agli utensili diamantati per i settori edili e della lavorazione della pietra.

Responsabilità del proprietario

Il proprietario/datore di lavoro è responsabile della formazione dell'operatore sull'uso sicuro della macchina. I supervisori e gli operatori devono aver letto e compreso le istruzioni per l'uso. Devono conoscere:

- le istruzioni di sicurezza della macchina;
- la gamma d'uso e le limitazioni della macchina;
- come utilizzare e sottoporre a manutenzione la macchina.

Le legislazioni nazionali potrebbero regolamentare l'utilizzo della macchina. Prima di utilizzare la macchina, verificare quali legislazioni sono applicabili sul proprio posto di lavoro.

Le normative locali potrebbero limitare l'utilizzo della macchina. Prima di utilizzare la macchina, verificare quali normative sono applicabili sul proprio posto di lavoro.

Riserva del produttore

Posteriormente alla pubblicazione del presente manuale, Husqvarna potrebbe fornire informazioni aggiuntive per un utilizzo sicuro del prodotto. Spetta al proprietario tenersi aggiornato sui metodi di utilizzo più sicuri.

La Husqvarna AB procede costantemente allo sviluppo dei propri prodotti e si riserva quindi il diritto di apportare, senza alcun preavviso, modifiche riguardanti fra l'altro la forma e l'aspetto esteriore.

Per ottenere informazioni e assistenza, contattare il sito Web: www.husqvarna.com

Design e funzioni

Questa è una troncatrice portatile ad alta velocità progettata per tagliare materiali duri come ad esempio piastrelle o acciaio e non dovrebbe essere utilizzata per alcuno scopo al di fuori di quelli descritti nel presente manuale. Per un utilizzo sicuro del prodotto, l'operatore deve leggere con attenzione il manuale. Per ulteriori informazioni, contattare il proprio concessionario o Husqvarna.

Di seguito sono descritte alcune delle caratteristiche esclusive dei prodotti.

Active Air Filtration™

Depurazione centrifuga dell'aria per una durata maggiore e intervalli di manutenzione più lunghi.

SmartCarb™

La compensazione automatica del filtro integrata preserva l'elevata potenza e riduce il consumo di carburante.

X-Torq®

Il motore X-Torq® offre una coppia più accessibile per una più ampia gamma di velocità consentendo la massima capacità di taglio. X-Torq® riduce il consumo di carburante fino al 20% e le emissioni fino al 60%.

EasyStart

Il motore e il dispositivo di avviamento sono progettati per garantire un avviamento rapido e semplice della macchina. Riduce la resistenza alla trazione della fune di avviamento fino al 40% (riduce la compressione durante l'avviamento).

Raffreddamento ad acqua e gestione delle polveri (K 1270)

Meno fango e un consumo d'acqua ridotto.

Eccellente controllo della polvere con un kit per il taglio a umido. Valvola dell'acqua progressiva per la regolazione precisa del volume di acqua necessario a raccogliere la polvere in modo efficiente e ridurre il fango.

Efficiente sistema di smorzamento delle vibrazioni

L'efficiente sistema di smorzamento delle vibrazioni protegge braccia e mani.

Gruppo di taglio invertibile (K 1270)

La macchina è dotata di gruppo di taglio invertibile che consente di tagliare vicino alle pareti o a livello del suolo, con la sola limitazione dello spessore della protezione lama.

Impianto su rotaia - RA 10, RA 10 S (K 1270 Rail)

Viene collegato a un binario e guida il taglio in perpendicolare all'impianto per un taglio più dritto.

CHE COSA C'È?

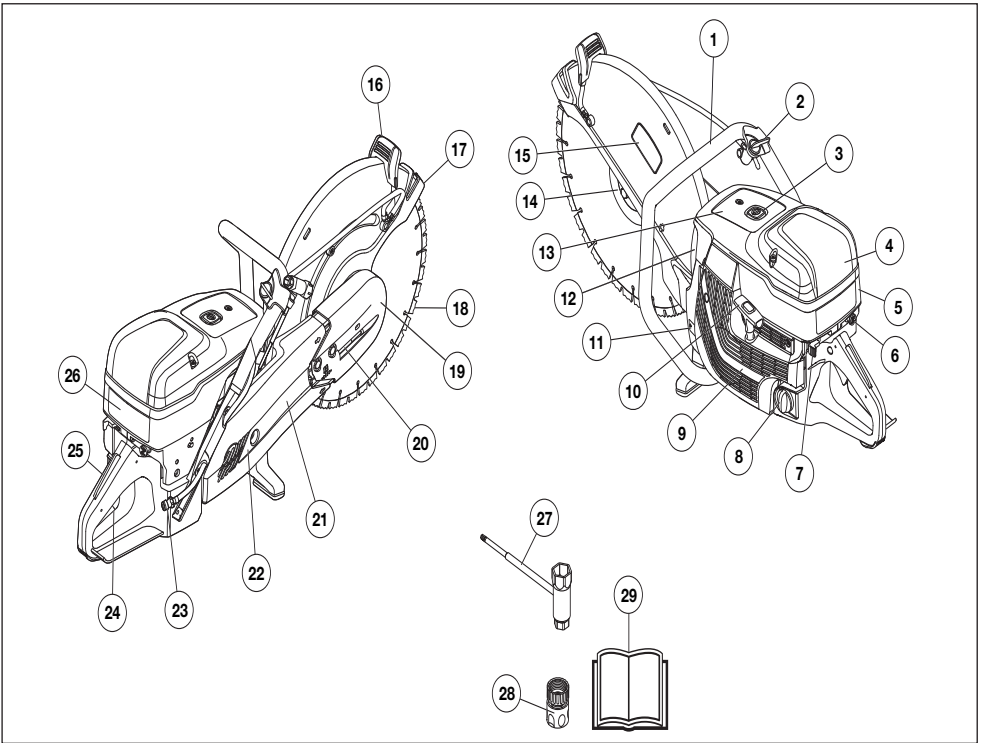

Cosa c'è nella moto-troncatrice - K 1270?

- | | | | |
|----|--|----|---|
| 1 | Impugnatura anteriore | 15 | Decalcomania dell'attrezzatura di taglio |
| 2 | Rubinetto dell'acqua | 16 | Impugnatura di regolazione della protezione |
| 3 | Valvola di decompressione | 17 | Protezione del disco di taglio |
| 4 | Coperchio filtro aria | 18 | Lama a disco (non in dotazione) |
| 5 | Coperchio del cilindro | 19 | Gruppo di taglio |
| 6 | Comando della valvola dell'aria con fermo gas di avviamento | 20 | Tendicinghia |
| 7 | Interruttore di arresto | 21 | Braccio portalama |
| 8 | Tappo del serbatoio | 22 | Protezione della cinghia |
| 9 | Dispositivo di avviamento | 23 | Collegamento idraulico con filtro |
| 10 | Maniglia di avviamento | 24 | Comando del gas |
| 11 | Marchio di fabbrica | 25 | Fermo del gas |
| 12 | Marmitta | 26 | Decalcomania delle istruzioni di avviamento |
| 13 | Decalcomania di informazioni e avvertenza | 27 | Chiave combinata |
| 14 | Flangia, alberino, bussola (vedere le istruzioni alla sezione 'Montaggio e regolazioni') | 28 | Raccordo dell'acqua, GARDENA® |
| | | 29 | Istruzioni per l'uso |

CHE COSA C'È?

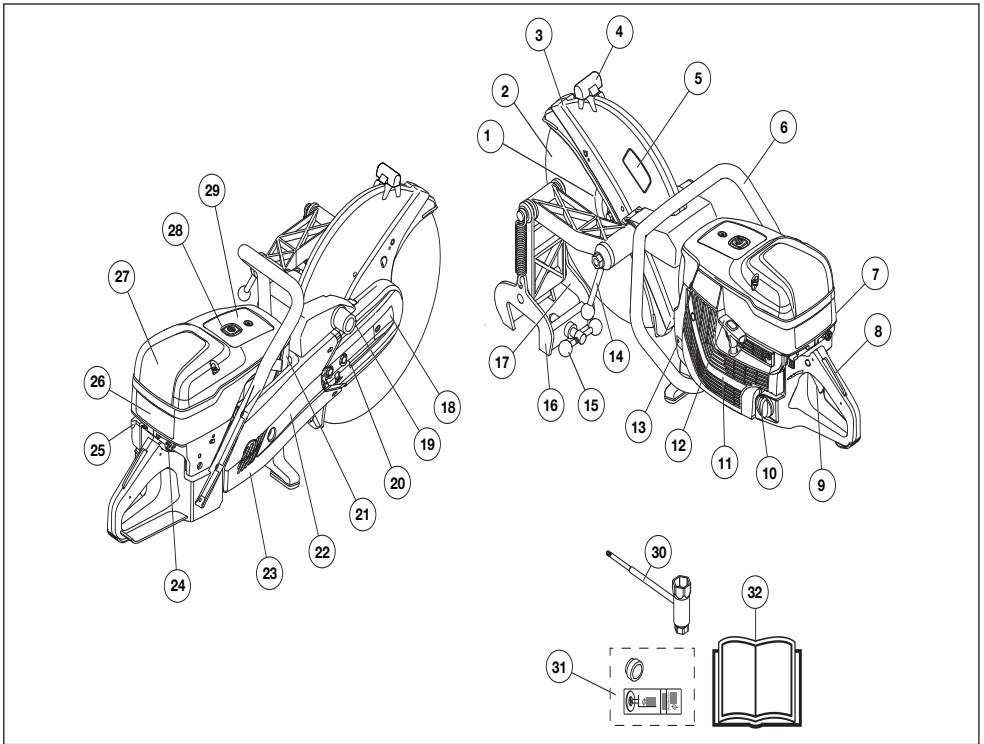

Cosa c'è nella moto-troncatrice - K 1270 Rail?

- | | |
|--|--|
| 1 Flangia, alberino, bussola (vedere le istruzioni alla sezione 'Montaggio e regolazioni') | 17 Guida per il taglio |
| 2 Lama a disco (non in dotazione) | 18 Gruppo di taglio |
| 3 Protezione del disco di taglio | 19 Supporto per impianto su rotaia |
| 4 Impugnatura di regolazione della protezione | 20 Tendicinghia |
| 5 Decalcomania dell'attrezzatura di taglio | 21 Marmitta |
| 6 Impugnatura anteriore | 22 Braccio portalama |
| 7 Coperchio del cilindro | 23 Protezione della cinghia |
| 8 Fermo del gas | 24 Comando della valvola dell'aria con fermo gas di avviamento |
| 9 Comando del gas | 25 Decalcomania delle istruzioni di avviamento |
| 10 Tappo del serbatoio | 26 Interruttore di arresto |
| 11 Dispositivo di avviamento | 27 Coperchio filtro aria |
| 12 Maniglia di avviamento | 28 Valvola di decompressione |
| 13 Marchio di fabbrica | 29 Decalcomania di informazioni e avvertenza |
| 14 Maniglia di blocco della troncatrice | 30 Chiave combinata |
| 15 Maniglia di blocco della rotaia | 31 Bussola + decalcomania |
| 16 Impianto su rotaia | 32 Istruzioni per l'uso |

DISPOSITIVI DI SICUREZZA DELLA MACCHINA

Generalità



AVVERTENZA! Non usare mai una macchina con dispositivi di sicurezza difettosi. Se la macchina non supera tutti i controlli, contattare un'officina per le necessarie riparazioni.

Il motore deve essere spento e l'interruttore di arresto deve essere in posizione di arresto (STOP).

In questo capitolo vengono presentati i dispositivi di sicurezza della macchina, la loro funzione, il controllo e la manutenzione necessari per assicurarne una funzione ottimale.

Fermo del gas

Il fermo dell'acceleratore ha il compito di prevenire l'attivazione involontaria dell'acceleratore. Premendo il fermo (A) si sblocca l'acceleratore (B).

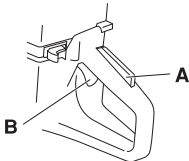

Il fermo resta premuto finché resta premuto l'acceleratore. Quando si rilascia l'impugnatura sia l'acceleratore che il blocco ritornano alla posizione originaria. Ciò avviene grazie a due sistemi di molle di ritorno indipendenti l'uno dall'altro. Questa posizione implica che l'acceleratore si blocca automaticamente sul regime minimo.

Controllare il fermo dell'acceleratore

- Controllare che l'acceleratore sia bloccato sul minimo quando il fermo è in posizione di riposo.

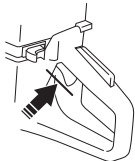

- Premere sul fermo del gas e controllare che ritorni in posizione di riposo non appena viene rilasciato.

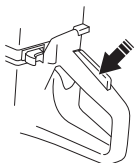

- Controllare che acceleratore e fermo del gas si muovano liberamente e che le molle di richiamo funzionino a dovere.

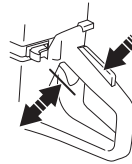

- Avviare la moto-troncatrice e mandare il motore a pieno gas. Rilasciare l'acceleratore e controllare che il disco di taglio si fermi e rimanga fermo. Se il disco di taglio ruota quando l'acceleratore è sul minimo è necessario controllare la regolazione del minimo del carburatore. Consultare le istruzioni nella sezione "Manutenzione".

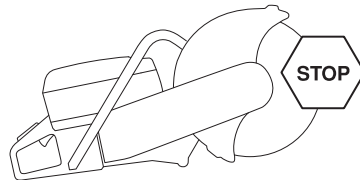

Interruttore di arresto

L'interruttore di arresto serve a spegnere il motore.

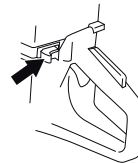

Controllare l'interruttore di arresto

- Mettere in moto e controllare che il motore si spenga portando l'interruttore in posizione di arresto.

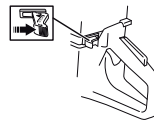

DISPOSITIVI DI SICUREZZA DELLA MACCHINA

Protezione del disco di taglio



AVVERTENZA! Controllare sempre che la protezione sia montata correttamente prima di avviare la macchina.

Questa protezione è applicata sopra il disco di taglio e progettata per prevenire la proiezione verso l'utente di parti del disco o del materiale tagliato.

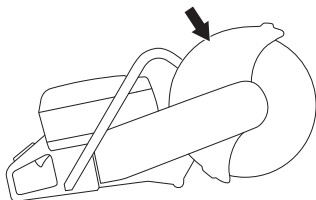

Controllo dello stato della protezione lama.

- Controllare che la protezione situata sopra il disco di taglio non presenti incrinature o altri danni. Sostituirla se è danneggiata.
- Controllare anche che il disco sia montato correttamente e non presenti lesioni visibili. Se il disco è danneggiato può essere pericoloso.

Sistema di smorzamento delle vibrazioni



AVVERTENZA! La sovraesposizione a vibrazioni può provocare lesioni vascolari o nervose in soggetti che soffrono di disfunzioni circolatorie. Rivolgersi a un medico se si provano sintomi ricollegabili alla sovraesposizione a vibrazioni. Esempi di questi sintomi: intorpidimento, perdita di sensibilità, "formicolio", "torpore", dolore, mancanza di forza o riduzione delle forze normali, alterazioni di colore o aspetto della pelle. Questi sintomi si manifestano solitamente a dita, mani o polsi. I sintomi possono accentuarsi a temperature rigide.

- Il sistema di smorzamento delle vibrazioni adottato, elimina la maggior parte delle vibrazioni che si sviluppano durante l'uso della macchina.
- Il sistema di smorzamento delle vibrazioni della macchina ne riduce la propagazione tra gruppo motore/gruppo di taglio e impugnature. Il corpo del motore, compreso il gruppo di taglio, è appeso al gruppo impugnature tramite il cosiddetto elemento antivibrazioni.

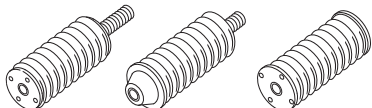

Controllare il sistema di smorzamento delle vibrazioni



AVVERTENZA! Il motore deve essere spento e l'interruttore di arresto deve essere in posizione di arresto (STOP).

- Controllare regolarmente se gli elementi di smorzamento presentano crepe o deformazioni. Sostituirli se danneggiati.
- Controllare che gli elementi ammortizzatori siano ben ancorati fra il gruppo motore e il gruppo impugnature.

Marmitta



AVVERTENZA! Non utilizzare mai la macchina senza marmitta o con marmitta in cattive condizioni. Una marmitta difettosa può aumentare sensibilmente il livello acustico e il pericolo di incendio. Tenere a portata di mano un estintore o altri attrezzi per spegnere le fiamme.

La marmitta si riscalda notevolmente durante e dopo l'utilizzo nonché al minimo. Attenzione al pericolo di incendio, specialmente in presenza di materiali e/o gas infiammabili.

Tenere a portata di mano un estintore o altri attrezzi per spegnere le fiamme.

La marmitta è costruita in modo da assicurare il minimo livello di rumorosità e da allontanare i gas di scarico del motore dall'operatore.

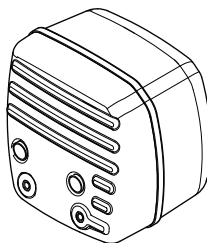

Controllo della marmitta

Controllare periodicamente che la marmitta sia integra e fissata correttamente.

DISCHI DI TAGLIO

Generalità



AVVERTENZA! Il disco abrasivo può rompersi e causare gravi danni all'operatore.

Il costruttore del disco di taglio pubblica avvertenze e raccomandazioni relative all'utilizzo e alla corretta manutenzione del prodotto. Tali avvertenze sono contenute nella confezione del disco di taglio. Leggere e seguire le istruzioni fornite dal costruttore del disco di taglio.

È opportuno controllare il disco di taglio prima di montarlo sulla sega, nonché periodicamente quando lo si utilizza. Verificare l'eventuale presenza di crepe, segmenti persi (lame diamantate) o pezzi staccati. Non utilizzare un disco di taglio danneggiato.

Verificare l'integrità di ogni disco di taglio nuovo, a pieno acceleratore per circa 1 minuto.

- I dischi di taglio sono disponibili in due modelli di base: dischi abrasivi e dischi al diamante.

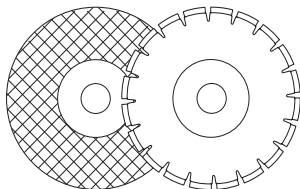

- I dischi di taglio di buona qualità rappresentano spesso un risparmio. I dischi di taglio di qualità scadente presentano spesso una peggior capacità di taglio e una durata inferiore, il che risulta in maggiori costi in relazione alla quantità di materiale tagliato.
- Accertarsi di usare la bussola giusta per il disco di taglio da montare sulla macchina. Vedere le istruzioni alla sezione Montaggio del disco di taglio.

Dischi da taglio adatti

Dischi di taglio	K 1270	K 1270 Rail
Dischi abrasivi	Sì*	Sì*
Dischi abrasivi per il taglio su rotaia	No	Sì*
Dischi al diamante	Sì	Sì**
Dischi dentati	No	No

Per ulteriori informazioni, consultare la sezione "Dati tecnici".

*A secco

**Dischi al diamante solo per taglio a secco

Dischi da taglio per vari materiali



AVVERTENZA! Non usare mai un disco di taglio per materiali diversi da quelli per cui è concepito.

Non utilizzare mai una lama diamantata per tagliare materiale plastico. Il calore prodotto durante l'operazione di taglio potrebbe sciogliere la plastica che potrebbe così incollarsi al disco di taglio e causare un contraccolpo.

Tagliare metalli può generare scintille che possono provocare incendi. Non utilizzare la macchina vicino a gas o sostanze infiammabili.

Seguire le istruzioni fornite con il disco di taglio concernenti l'appropriatezza del disco per i diversi usi o consultare il proprio rivenditore in caso di dubbi.

	Cemento	Metallo	Rotaia	Plastica	Ghis a
Dischi abrasivi	X	X		X	X
Dischi abrasivi per il taglio su rotaia			X		
Dischi al diamante	X	X*			X*

* Solo dischi speciali.

Macchine manovrate manualmente dotate di alta velocità



AVVERTENZA! Non utilizzare mai dischi di taglio per i quali è previsto un regime inferiore a quello della troncatrice. Utilizzare solo dischi di taglio progettati per troncatrici portatili che operano a elevata velocità.

- Molti dei dischi di taglio che potrebbero essere adatti a questa troncatrice sono stati ideati per seghe stazionarie e hanno un regime di giri nominale inferiore rispetto a quello richiesto per la presente sega portatile. I dischi di taglio con un regime di giri nominale inferiore non dovranno essere in nessun caso utilizzati con questa sega.
- I dischi di taglio Husqvarna sono progettati per troncatrici portatili ad alta velocità.
- Il numero di giri sull'etichetta del disco abrasivo dev'essere pari o superiore a quello riportato sull'etichetta della macchina. Non utilizzare mai dischi

DISCHI DI TAGLIO

di taglio per i quali è previsto un regime inferiore a quello della troncatrice.

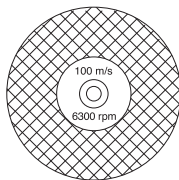

Vibrazioni del disco

- Il disco può perdere la sua rotondità e vibrare se viene usata una pressione di alimentazione troppo elevata.
- Abbassando la pressione di alimentazione si possono limitare le vibrazioni. In caso contrario, sostituire il disco.

Dischi abrasivi



AVVERTENZA! Non utilizzare dischi abrasivi con acqua. La resistenza del disco abrasivo diminuisce in caso di esposizione all'acqua o all'umidità causando un maggiore rischio di rottura del disco.

- Il materiale di taglio dei dischi abrasivi è rappresentato da grani abrasivi uniti da leganti organici. "I dischi rinforzati" sono costruiti su una base di materiale tessile o fibroso che impedisce la rottura del disco causata dalla velocità, qualora questo si lesioni.
- Le prestazioni di un disco abrasivo sono determinate dal tipo e dalle dimensioni dei granuli di materiale abrasivo, dal tipo e dalla durezza del legante impiegato.
- Accertarsi che il disco non presenti crepe o che non sia danneggiato.

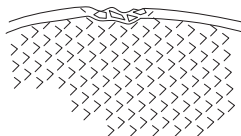

- Per provare il disco abrasivo tenerlo sospeso con un dito e colpirlo leggermente servendosi di un cacciavite o simili. Se il disco non produce un suono limpido e risonante significa che è danneggiato.

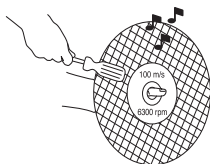

Dischi abrasivi per vari materiali

Tipo di disco	Materiale
Disco per cemento	Cemento, asfalto, muratura in pietra, ghisa, alluminio, rame, ottone, cavi, gomma, plastica ecc.
Disco per metallo	Acciaio, leghe in acciaio e altri metalli duri.
Disco per il taglio su rotaia	Rotaia

Taglio su rotaia

Utilizzare esclusivamente dischi di taglio progettati appositamente per il taglio su rotaia.

Dischi al diamante

Generalità



AVVERTENZA! Non utilizzare mai una lama diamantata per tagliare materiale plastico. Il calore prodotto durante l'operazione di taglio potrebbe sciogliere la plastica che potrebbe così incollarsi al disco di taglio e causare un contraccolpo.

I dischi diamantati si scaldano molto durante l'uso. Il surriscaldamento del disco è il risultato di un uso improprio e che può causare la deformazione del disco, cui seguono danni e lesioni.

Tagliare metalli può generare scintille che possono provocare incendi. Non utilizzare la macchina vicino a gas o sostanze infiammabili.

- I dischi al diamante sono costituiti da una base in acciaio dotata di segmenti contenenti diamanti industriali.
- I dischi al diamante hanno come vantaggio un minor costo per ogni operazione di taglio, minor necessità di sostituire il disco e una profondità di taglio costante.
- Usando un disco al diamante accertarsi che ruoti nella direzione indicata dalla freccia sul disco stesso.

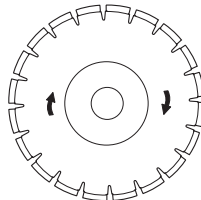

DISCHI DI TAGLIO

Dischi al diamante per vari materiali

- I dischi al diamante sono consigliabili per tutte le opere in muratura, il cemento armato ed altri materiali composti.
- I dischi al diamante sono disponibili con durezza di diverso grado.
- Utilizzare dischi speciali per il taglio di metalli. Consigliatevi con il vostro rivenditore di fiducia per la scelta delle calzature adeguate.

Affilatura dei dischi al diamante

- Usare sempre un disco di taglio ben affilato.
- I dischi al diamante possono perdere l'affilatura se viene usata una pressione di alimentazione errata oppure durante il taglio di alcuni materiali come il cemento dotato di armatura molto consistente. Lavorare con un disco al diamante non affilato provoca surriscaldamento il che può comportare il distacco dei segmenti diamantati.
- Affilare il disco tagliando un materiale morbido come arenaria o mattoni.

Lame diamantate e raffreddamento

- Durante le operazioni di taglio, l'attrito provoca il riscaldamento della lama diamantata. Se si permette che la lama si surriscaldi, potrebbe derivarne una perdita di tensione della lama o la formazione di crepe al suo interno.

Dischi al diamante per taglio a secco

- Sebbene non sia necessaria l'acqua per il raffreddamento, le lame per taglio a secco devono essere raffreddate con un flusso d'aria. Per questo motivo, le lame per il taglio a secco sono raccomandate solo per operazioni di taglio intermittente. A intervalli di alcuni secondi durante il taglio, permettere alla lama di girare a 'vuoto' affinché il flusso d'aria intorno ad essa possa dissipare il calore.

Dischi al diamante per taglio a umido

- Le lame diamantate per taglio a umido devono essere utilizzate con acqua per mantenere freddi l'interno e i segmenti della lama durante il taglio.
- NON utilizzare a secco le lame per taglio a umido.
- L'utilizzo senza acqua delle lame per taglio a umido può causare un accumulo di calore eccessivo che implica scarse prestazioni, gravi danni alla lama e un rischio per la sicurezza.
- L'acqua raffredda la lama e ne aumenta la durata riducendo contemporaneamente la formazione di polvere.

Dischi dentati (Rescue)



AVVERTENZA! Non utilizzare mai dischi dentati come dischi di taglio del legno, dischi dentati circolari, dischi a punta in carburo ecc. Il rischio di contraccolpo aumenta notevolmente e le punte potrebbero staccarsi e venire respinte ad alta velocità. Eventuali distrazioni possono causare lesioni personali gravi o mortali.

Le normative statali richiedono un tipo diverso di protezione per i dischi a punta in carburo non disponibile per le troncatrici: una protezione detta a 360 gradi. Le troncatrici, come questa, utilizzano dischi abrasivi o diamantati e hanno un diverso sistema di protezione che non tutela dai pericoli generati dal taglio del legno.

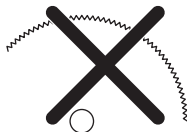

L'uso di questa troncatrice con disco a punta in carburo è una violazione delle norme di sicurezza sul lavoro.

Alla luce della natura pericolosa e delle circostanze gravi insite nell'estinzione degli incendi e nelle operazioni di salvataggio condotte dalle forze dell'ordine e dai professionisti della sicurezza (vigili del fuoco) altamente specializzati, Husqvarna consiglia particolarmente questa troncatrice con dischi a punta in carburo per tali situazioni di emergenza proprio per la capacità dei dischi a punta in carburo di tagliare diversi tipi di ostacoli e materiali combinati evitando di dover perdere tempo nel cambio di lame o macchine. Prestare sempre attenzione durante l'uso di questa troncatrice: i dischi a punta in carburo sono più inclini ai contraccolpi rispetto ai dischi abrasivi o diamantati, se non utilizzati correttamente. I dischi a punta in carburo potrebbero anche proiettare pezzi di materiale.

Per questi motivi, la troncatrice dotata di disco a punta in carburo deve essere utilizzata solo da professionisti delle forze dell'ordine altamente specializzati a conoscenza dei rischi associati all'uso, quindi solo nelle circostanze gravi in cui altri utensili sono ritenuti inefficienti e inefficaci per operazioni di estinzione di incendi o salvataggio. La troncatrice a punta in carburo non deve essere mai utilizzata per tagliare legno se non in operazioni di salvataggio. Per questi usi, è più adeguata una motosega o una motosega circolare.

Trasporto e rimessaggio

- Non conservare o trasportare la troncatrice con disco di taglio montato. Tutti i dischi e le lame devono essere smontati dalla moto-troncatrice prima del rimessaggio.
- Conservare il disco di taglio in un luogo asciutto e protetto dal gelo. Prestare particolare cautela quando si utilizzano dischi abrasivi. I dischi abrasivi devono essere conservati su una superficie piana ed orizzontale. Immagazzinando un disco abrasivo in un luogo umido si può provocare una perdita di equilibrio con conseguenti danni.
- Controllare sempre anche i dischi nuovi per verificarne l'integrità.

Generalità



AVVERTENZA! Il motore deve essere spento e l'interruttore di arresto deve essere in posizione di arresto (STOP).

Le lame Husqvarna sono lame ad alta velocità approvate per troncatrici portatili.

Controllo dell'alberino e delle rondelle della flangia

Quando la lama viene sostituita con una nuova, controllare le rondelle della flangia e l'alberino.

- Verificare che le filettature sull'alberino siano integre.
- Controllare che le superfici di contatto della lama e le rondelle della flangia siano integre, della dimensione corretta, pulite e che funzionino correttamente sull'alberino.

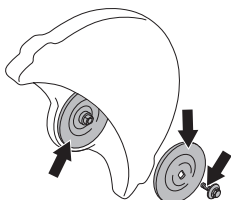

Utilizzare esclusivamente rondelle flangiate fornite da Husqvarna, diametro min. 105 mm/4,1".

Non usare rondelle distorte, smussate, danneggiate o sporche. Non usare rondelle di diverse dimensioni.

Controllo della bussola dell'albero

Le bussole dell'albero sono utilizzate per inserire la macchina nel foro centrale della lama di taglio.

La macchina viene fornita con una bussola che può essere rovesciata per montare le lame o con i fori centrali di 20 mm o 1" (25,4 mm), o con una bussola fissa. Una decalcomania sulla protezione della lama indica quale bussola è stata installata in fabbrica insieme con le specifiche della lama.

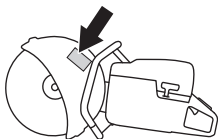

- Verificare che la bussola sull'alberino della macchina corrisponda al foro centrale del disco di taglio. I dischi di taglio sono contrassegnati con il diametro del foro centrale.

Utilizzare solo le bussole fornite da Husqvarna. Tali bussole sono state progettate per la troncatrice acquistata.

Controllo del senso di rotazione del disco

- Usando un disco al diamante accertarsi che ruoti nella direzione indicata dalla freccia sul disco stesso. Il senso di rotazione della macchina è indicato da frecce sul braccio di taglio.

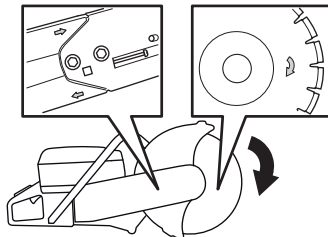

Montaggio del disco

- Situare il disco sulla bussola (A) fra la rondella della flangia interna (B) e la rondella della flangia (C). La rondella della flangia viene fatta ruotare per far sì che entri sull'albero.

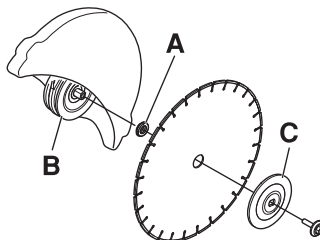

- Bloccare l'albero. Inserire un attrezzo nel foro del gruppo di taglio e far ruotare la lama finché non si blocca.

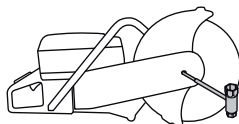

- La vite di fissaggio del disco deve venir serrata con una coppia pari a 25 Nm.

Protezione del disco di taglio

La protezione del gruppo di taglio dev'essere montata in modo che la parte posteriore sia a contatto con il pezzo da lavorare. Getti e scintille provenienti dal materiale tagliato vengono quindi raccolti dalla protezione evitando così che raggiungano l'operatore.

La protezione lama è bloccata tramite attrito.

- Premere le estremità della protezione contro il pezzo di lavoro o regolare la protezione con l'impugnatura di

MONTAGGIO E REGOLAZIONI

regolazione. La protezione deve sempre essere montata sulla macchina.

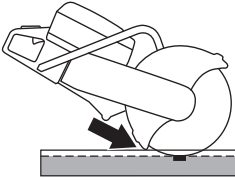

Gruppo di taglio invertibile (K 1270)

La macchina è dotata di gruppo di taglio invertibile che consente di tagliare vicino alle pareti o a livello del suolo, con la sola limitazione dello spessore della protezione lama.

In caso di contraccolpo, è più difficile controllare la macchina durante le operazioni di taglio con la testa di taglio invertita. Il gruppo di taglio è più distante dal centro della macchina, il che significa che impugnatura e disco di taglio non sono più allineati. È più difficile controllare la macchina se il disco resta inceppato o bloccato nella zona di pericolo contraccolpo. Vedere alla voce "Contraccolpo" nella sezione "Utilizzo" per ulteriori informazioni.

Alcune delle caratteristiche ergonomiche della macchina, come ad esempio il bilanciamento, possono essere a rischio. Il taglio con il gruppo di taglio invertito deve essere eseguito solo quando non è possibile eseguire il taglio in modo standard.

- Allentare prima i due bulloni, quindi le vite di registro in modo da allentare l'intera cinghia.

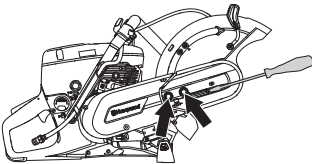

- Svitare quindi i bulloni e rimuovere la protezione della cinghia.

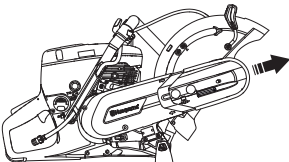

- Smontare la cinghia dalla puleggia.

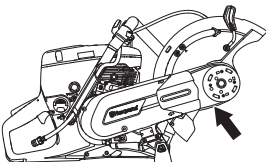

- Ora il gruppo di taglio è staccato e può essere rimosso dal motore.
- Rimuovere il gruppo di taglio e fissarlo all'altro lato del braccio di taglio.

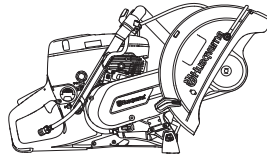

- Montare il carter della cinghia sul gruppo di taglio invertito.
- Serrare la cinghia. Consultare le istruzioni nella sezione "Manutenzione".
- Assemblare il nipplo del flessibile dell'acqua e quest'ultimo nel lato superiore opposto della protezione lama.

OPERAZIONI CON IL CARBURANTE

Generalità



AVVERTENZA! Un motore acceso in un ambiente chiuso o mal ventilato può essere causa di morte per soffocamento o avvelenamento da monossido di carbonio. Utilizzare ventole per garantire l'adeguata circolazione dell'aria durante l'uso in fosse o solchi più profondi di un metro.

Il carburante e i vapori tossici sono infiammabili e la loro inalazione o il contatto cutaneo possono provocare gravi lesioni. Agire dunque con cautela quando si utilizza il carburante e accertarsi che vi sia una buona ventilazione.

I gas di scarico del motore sono molto caldi e possono contenere scintille in grado di provocare incendi. Non avviare mai la macchina in ambienti chiusi o vicino a materiale infiammabile!

Non fumare né collocare oggetti caldi nelle vicinanze del carburante.

Carburante

NOTA! La macchina è dotata di motore a due tempi che deve sempre funzionare con una miscela di benzina e olio per motori a due tempi. Per assicurare una corretta miscelazione, misurare con cura la quantità d'olio da mescolare alla benzina. Se la quantità di carburante è limitata, anche un piccolo errore nella quantità d'olio influisce notevolmente sulla miscela.

Benzina

- Usare benzina di buona qualità, con o senza piombo.
- Il numero minimo di ottani raccomandato è 90 (RON). Se si utilizza una benzina con un numero di ottani inferiore a 90, il motore può strappare. In tal caso la temperatura del motore aumenta e possono verificarsi gravi avarie.
- In caso di uso continuo ad alto regime si raccomanda una benzina ad alto numero di ottani.

Carburante ecologico

HUSQVARNA raccomanda l'utilizzo di benzina ecologica (carburante alchilato): benzina premiscelata per motori a due tempi Aspen oppure benzina ecologica per motori a quattro tempi miscelata con olio per motori a due tempi come indicato di seguito. Notare che l'utilizzo di un altro tipo di carburante può richiedere la registrazione del carburatore (vedere le istruzioni alla sezione Carburatore).

È possibile utilizzare una miscela di carburante a base di etanolo E10 (contenente fino al 10% di etanolo).

Utilizzando miscele di carburante contenenti oltre il 10% di etanolo, il motore funzionerà in condizioni di combustione povera, il che può essere causa di danni al motore.

Olio per motori a due tempi

- Per un risultato ottimale, utilizzare l'olio per motori a due tempi HUSQVARNA, studiato appositamente per i nostri motori a due tempi con raffreddamento ad aria.
- Non utilizzare mai olio per motori a due tempi formulato per motori fuoribordo con raffreddamento ad acqua (outboardoil - TCW).
- Non usare mai olio per motori a quattro tempi.

Preparazione della miscela

- Preparare la miscela in recipiente pulito e a parte, omologato per la benzina.
- Iniziare con il versare metà della benzina da usare. Aggiungere tutto l'olio. Mescolare agitando. Versare la benzina rimanente.
- Mescolare (agitare) accuratamente prima di procedere al rifornimento.
- Preparare una quantità di miscela necessaria al massimo per un mese.

Miscela

- 1:50 (2%) con olio per motori a due tempi HUSQVARNA o equivalente.

Benzina, litri	Olio per motori a due tempi, litri
	2% (1:50)
5	0,10
10	0,20
15	0,30
20	0,40

- 1:33 (3%) con oli per motori a due tempi con raffreddamento ad aria classificati a norma JASO FB o ISO EGB o un mix come suggerito dal produttore dell'olio.

OPERAZIONI CON IL CARBURANTE

Rifornimento



AVVERTENZA! I seguenti accorgimenti diminuiscono il pericolo di incendio:

Non fumare né collocare oggetti caldi nelle vicinanze del carburante.

Spegnere il motore e lasciarlo raffreddare alcuni minuti prima del rifornimento. Il motore deve essere spento e l'interruttore di arresto deve essere in posizione di arresto (STOP).

Aprire il tappo del serbatoio con cautela, per eliminare eventuali sovrappressioni.

Pulire intorno al tappo del serbatoio carburante.

Dopo il rifornimento chiudere bene il tappo.

Se il coperchio non è adeguatamente serrato, può aprirsi a causa delle vibrazioni e il carburante potrebbe fuoriuscire dal serbatoio creando un pericolo di incendio.

Prima di avviare la macchina spostarla di almeno 3 metri dal luogo del rifornimento.

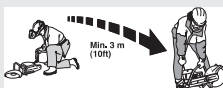

Non accendere mai la macchina:

- Se avete versato del carburante o dell'olio per motore sulla macchina: Asciugare il versato e lasciar evaporare i residui di benzina.
- Se avete versato del carburante su voi stessi o sui vostri abiti, cambiare abiti. Lavare le parti del corpo che sono venute a contatto con il carburante. Usare acqua e sapone.
- Se vi sono perdite di carburante nella macchina. Controllare con regolarità la presenza di eventuali perdite dal tappo del serbatoio o dai tubi di alimentazione.
- Ciò non avviene se il tappo del carburante viene serrato correttamente dopo il rifornimento.

Trasporto e rimessaggio

- Il rimessaggio e il trasporto della macchina e del carburante devono essere eseguiti in modo che eventuali perdite o vapori non rischino di venire a contatto con scintille o fiamme aperte, generate ad esempio da macchine elettriche, motori elettrici, contatti/interruttori o caldaie.
- Per il rimessaggio e il trasporto del carburante usare recipienti adeguati ed omologati per tale scopo.

Lunghi periodi di rimessaggio

- In caso di rimessaggio della macchina per un periodo prolungato il serbatoio del carburante va svuotato. Per l'eliminazione dei resti inutilizzati di carburante rivolgersi al più vicino distributore di benzina.

FUNZIONAMENTO

Abbigliamento protettivo

Generalità

- Non usare mai la macchina se non siete certi di poter chiedere aiuto in caso d'infortunio.

Abbigliamento protettivo

Lavorando con la macchina usare sempre abbigliamento protettivo omologato. L'uso di abbigliamento protettivo non elimina i rischi di lesioni, ma riduce gli effetti del danno in caso di incidente. Consigliatevi con il vostro rivenditore di fiducia per la scelta dell'attrezzatura adeguata.



AVVERTENZA! L'utilizzo di prodotti per taglio, levigatura, foratura, smerigliatura o lavorazione di materiali può generare polveri e vapori contenenti prodotti chimici nocivi. Informarsi sulla composizione del materiale da lavorare e utilizzare una maschera respiratoria adeguata.

L'esposizione prolungata al rumore può comportare lesioni permanenti all'udito. Usare quindi sempre cuffie protettive omologate. Prestare attenzione ad eventuali segnali di avvertenza o urla quando si utilizzano protezioni per le orecchie. Togliere sempre le protezioni per le orecchie se si ferma il motore.

Usare sempre:

- Elmetto protettivo omologato
- Cuffie auricolari protettive
- Protezione per gli occhi omologata. Con l'uso della visiera è necessario anche l'uso di occhiali protettivi omologati. Con il termine occhiali protettivi omologati si intendono occhiali che siano conformi alle norme ANSI Z87.1 per gli USA o EN 166 per i paesi EU. La visiera deve essere conforme alla norma EN 1731
- Mascherina protettiva
- Guanti robusti, in grado di garantire una presa sicura.
- Abbigliamento aderente, robusto e comodo che permetta libertà nei movimenti. Le operazioni di taglio generano scintille che possono incendiare gli indumenti. Husqvarna consiglia di indossare indumenti di cotone ignifugo o jeans pesanti. Non indossare indumenti realizzati in materiali come ad esempio il nylon, il poliestere o il rayon. Se incendiati, tali materiali possono sciogliersi e aderire alla pelle. Non indossare bermuda
- Stivali con calotta di acciaio e suola antiscivolo.

Altri dispositivi di protezione



ATTENZIONE! Lavorando con la macchina potrebbero verificarsi scintille in grado di provocare incendi. Tenere sempre a portata di mano l'attrezzatura antincendio.

- Estintore
- Tenere sempre a portata di mano la cassetta di pronto soccorso.

Norme generali di sicurezza

Questa sezione elenca le norme basilari per un uso sicuro della mototroncatrice per muri. Queste informazioni non potranno mai sostituire la competenza di un professionista, costituita sia da formazione professionale che da esperienza pratica.

- Prima di usare la macchina, leggere per intero le istruzioni per l'uso e accertarsi di averne compreso il contenuto. Si raccomanda di fornire anche agli operatori istruzioni pratiche prima di utilizzare la macchina per la prima volta.
- Si prega di notare che l'operatore è responsabile di eventuali incidenti o pericoli a persone o cose.
- La macchina deve rimanere pulita. I segnali e gli adesivi devono essere interamente leggibili.

Impiegare sempre il buon senso

Non è possibile coprire tutte le situazioni immaginabili che potreste affrontare. Prestare sempre attenzione e usare il buon senso. In situazioni in cui vi sentite incerti su come procedere, rivolgersi sempre ad un esperto. Contattate il vostro rivenditore o un operatore che abbia esperienza della macchina. Evitare ogni tipo di operazione per la quale non vi sentiate sufficientemente competenti!



AVVERTENZA! Se utilizzata in modo improprio o non corretto, la macchina può essere un attrezzo pericoloso in grado di provocare gravi lesioni o morte dell'operatore, o di altre persone.

Non permettere mai a bambini o persone non autorizzate di utilizzare o sottoporre a manutenzione la macchina.

Non consentire mai ad altri l'utilizzo della macchina senza accertarsi che abbiano capito il contenuto del manuale di istruzioni.

Non utilizzare mai la macchina in condizioni di stanchezza oppure sotto l'effetto di alcolici, stupefacenti o farmaci in grado di alterare la vista, la capacità di valutazione o la coordinazione.

FUNZIONAMENTO



AVVERTENZA! Modifiche e/o utilizzo di accessori non autorizzati possono causare gravi lesioni e la morte dell'operatore o altre persone. Evitare assolutamente di modificare la versione originale della macchina senza l'autorizzazione del fabbricante.

Non modificare mai la macchina né utilizzarla se sembra essere stata modificata da altri.

Non usare mai una macchina difettosa. Effettuare i controlli di sicurezza e attenersi alle istruzioni di manutenzione e riparazione riportate nel presente manuale. Alcuni interventi devono essere eseguiti da personale specializzato. Vedere le istruzioni alla sezione Manutenzione.

Usare sempre accessori originali.



AVVERTENZA! Questa macchina genera un campo elettromagnetico durante il funzionamento che in determinate circostanze può interferire con impianti medici attivi o passivi. Per ridurre il rischio di gravi lesioni personali o mortali, i portatori di tali impianti devono consultare il proprio medico e il relativo produttore prima di utilizzare la macchina.

Sicurezza dell'area di lavoro



AVVERTENZA! La distanza di sicurezza dalla moto-troncatrice è di 15 metri. Siete responsabili affinché animali o persone non vengano a trovarsi entro l'area delle operazioni. Non iniziare a tagliare prima che l'area di lavoro sia libera e prima di avere assunto una posizione stabile con i piedi.

- Osservare l'ambiente circostante per accertarsi che non ci siano elementi che possano influire sul controllo della macchina.
- Accertarsi che niente o nessuno possa entrare in contatto con l'attrezzatura di taglio o possa essere colpito dalle parti scagliate dalla lama.
- Evitare di lavorare in condizioni di tempo sfavorevoli. Ad esempio nebbia, pioggia intensa, vento forte ecc. Lavorare nel maltempo è faticoso e può creare situazioni di pericolo, ad esempio un terreno sdruciolevole.
- Cominciate a lavorare solo dopo essere certi che l'area di lavoro sia libera e la posizione da voi assunta sia stabile. Individuate eventuali ostacoli in caso di spostamenti imprevisti. Quando usate la macchina,

assicuratevi che il materiale non possa cadere provocando danni. Osservare la massima attenzione lavorando su terreni in pendenza.

- Assicuratevi che l'area operativa sia sufficientemente illuminata in modo da creare un ambiente di lavoro sicuro.
- Accertarsi che non vi siano tubature o cavi elettrici nell'area di lavoro o nel materiale di taglio.
- Se si effettua il taglio all'interno di un recipiente (un tamburo, un tubo o un altro contenitore), occorre prima accertarsi che non contenga materiali infiammabili o volatili.

Tecnica fondamentale di lavoro



AVVERTENZA! Non inclinare la troncatrice; il disco potrebbe incepparsi o spezzarsi, provocando lesioni personali.

Evitare di frantumare con il lato del disco, per evitare di danneggiarlo quasi certamente. In questo caso il disco potrebbe rompersi o causare ferite gravi. Usare solo il bordo tagliente.

Non utilizzare mai una lama diamantata per tagliare materiale plastico. Il calore prodotto durante l'operazione di taglio potrebbe sciogliere la plastica che potrebbe così incollarsi al disco di taglio e causare un contraccolpo.

Tagliare metalli può generare scintille che possono provocare incendi. Non utilizzare la macchina vicino a gas o sostanze infiammabili.

- La macchina è concepita e progettata per il taglio con dischi abrasivi o dischi diamantati pensati per macchine portatili che operano a elevata velocità. Pertanto, non dovrà essere utilizzata con altri tipi di dischi o per altri tipi di taglio.
- Controllare anche che il disco di taglio sia montato correttamente e non presenti lesioni visibili. Vedere le istruzioni nelle sezioni "Dischi di taglio" e "Montaggio e impostazioni".
- Verificare che venga utilizzato il disco di taglio corretto per l'applicazione in questione. Vedere istruzioni nella sezione "Dischi di taglio".
- Non tagliare mai materiali contenenti asbesto!
- Tenere la sega con entrambe le mani; mantenere una presa salda con i pollici e le dita che avvolgono le impugnature. Tenere la mano destra sull'impugnatura posteriore e la mano sinistra su quella anteriore. Tutti gli operatori, destrorsi o mancini che siano, devono

FUNZIONAMENTO

utilizzare questa presa. Non usare mai la troncatrice tenendola con una sola mano.

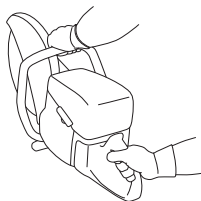

- Posizionarsi parallelamente al disco di taglio. Evitare di starvi immediatamente dietro. In caso di contraccolpo, la sega si sposterà sul piano del disco di taglio.



- Quando il motore è in moto stare lontani dal disco.
- Non lasciare mai la macchina incustodita a motore acceso.
- Non spostare la macchina con l'attrezzatura di taglio in rotazione.
- La protezione del gruppo di taglio dev'essere montata in modo che la parte posteriore sia a contatto con il pezzo da lavorare. Getti e scintille provenienti dal materiale tagliato vengono quindi raccolti dalla protezione evitando così che raggiungano l'operatore. Le protezioni dell'attrezzatura di taglio devono sempre essere in posizione quando la macchina è in funzione.

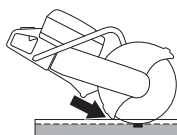

- Non utilizzare mai il settore di contraccolpo della lama **per le operazioni di taglio**. Vedere le istruzioni alla voce "Contraccolpo".
- Mantenere una posizione ben salda ed equilibrata.
- Non tagliare mai a un'altezza superiore a quella della spalla.
- Non tagliare mai da una scala. Utilizzare una piattaforma o un ponteggio se occorre tagliare un

oggetto posto al di sopra dell'altezza delle proprie spalle. Non sporgersi



- Mantenersi ad una distanza comoda dal pezzo.
- Controllare che il disco non venga a contatto con corpi estranei all'avviamento della macchina.
- Portare gradualmente il disco di taglio a elevata velocità di rotazione (pieno acceleratore) e mantenere la velocità massima fino al termine del taglio.
- Far funzionare la macchina senza forzare o spingere i dischi.
- Lavorare con la macchina mantenendola allineata al disco di taglio. La pressione laterale può danneggiare il disco ed è molto pericolosa.



- Mandare lentamente il disco avanti e indietro per mantenere una piccola superficie di contatto fra il disco e il materiale da tagliare. In questo modo si mantiene bassa la temperatura del disco ottenendo così un taglio efficace.

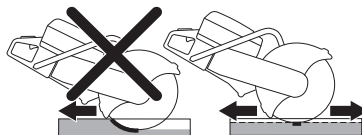

Gestione della polvere (Valido solo per K 1270)

La macchina è dotata di un kit a scarico di volumi ridotti di acqua che permette la massima eliminazione della polvere.

Quando possibile, utilizzare le lame per taglio a umido con raffreddamento ad acqua per una migliore gestione delle polveri. Vedere istruzioni nella sezione "Dischi di taglio".

Regolare il flusso d'acqua con il rubinetto per intrappolare la polvere generata dal taglio. Il volume d'acqua utilizzato varia secondo il tipo di lavoro eseguito.

FUNZIONAMENTO

Se il tubo dell'acqua si allenta dalla sorgente mandata, significa che la macchina è collegata a una pressione dell'acqua troppo elevata. Vedere le istruzioni alla sezione "Dati tecnici" in merito alla pressione consigliata dell'acqua.

Taglio su rotaia

Generalità

NOTA! L'impianto su rotaia non deve essere montato sulla macchina durante il trasporto o quando si maneggia l'attrezzatura.

L'impianto su rotaia è uno strumento di precisione che, se non maneggiato con cura, può danneggiarsi e di conseguenza effettuare tagli meno precisi.

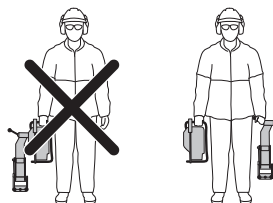

Assemblare l'impianto su rotaia.

- Montare l'impianto su rotaia sulla rotaia. Evitare saldamente la maniglia di blocco.

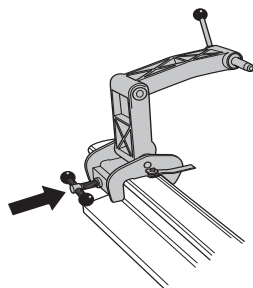

- Montare la troncatrice dal suo lato destro sull'impianto. L'attacco sulla troncatrice si trova il più vicino possibile all'alberino sul disco di taglio quando si procede al montaggio da questo lato. Pertanto il montaggio deve avvenire principalmente da questa direzione.

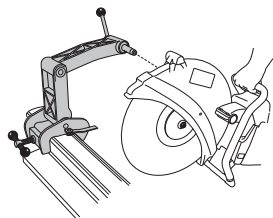

NOTA! L'impianto su rotaia deve essere montato sulla rotaia prima che la troncatrice sia montata sull'impianto su rotaia. Questo garantisce che l'impianto sia montato perpendicolarmente alla rotaia.

Guida per il taglio

La guida per il taglio è utilizzata per facilitare la conduzione del disco nella posizione in cui dev'essere effettuato il taglio. Al primo utilizzo della troncatrice si deve tagliare la guida.

- Piegare all'esterno la guida per il taglio.
- Fissare la guida per il taglio parallelamente alla rotaia in modo appropriato.

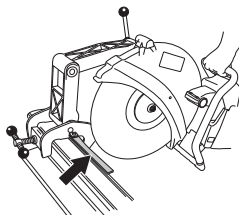

- Tagliare accuratamente la guida.

Procedimento di lavoro

- Piegare all'esterno la guida per il taglio.
- Allineare il taglio della sega e piegare la guida.
- Iniziare il processo di taglio facendo oscillare la macchina indietro e avanti in senso orizzontale. In questo modo la superficie di contatto del disco di taglio verso la rotaia è ridotta al minimo e riduce il rischio di lucidatura del disco.

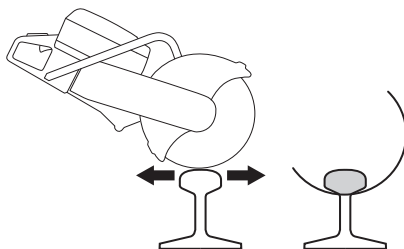

- Quando si è tagliato per la testa (A), si continua a tagliare la scanalatura (B) e il piedino (C).



FUNZIONAMENTO

Se da un lato non si può completare il taglio, la troncatrice dev'essere girata.

- Spegnerne la macchina.
- Smontare la troncatrice dall'impianto.
- Montare la troncatrice dal suo lato sinistro sull'impianto su rotaia.

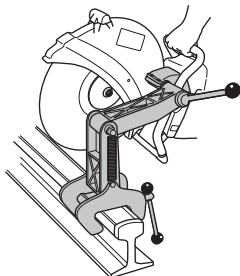

- Guidare il disco di taglio verso la rotaia e controllare che il disco di taglio sia centrato nel taglio. Se necessario regolare la bussola mobile in modo da centrare il disco al centro del taglio.

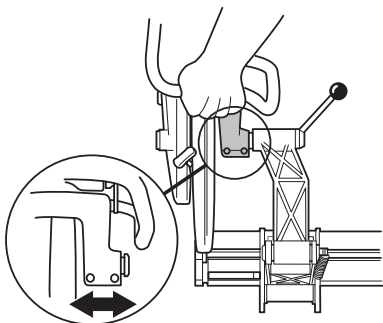

- Ora si può procedere col taglio.



- Al termine del taglio, smontare prima la troncatrice dall'impianto su rotaia. Quindi smontare l'impianto su rotaia dai binari e conservare l'impianto e la macchina separatamente nella scatola di compensato fornita in dotazione.

Consigli generali

- Utilizzare esclusivamente dischi di taglio progettati appositamente per il taglio su rotaia.
- Accelerare a pieno gas finché la lama non raggiunge la massima velocità. Ridurre il gas per scendere sotto la limitazione regime che riduce le vibrazioni del disco di taglio quando si inizia il taglio, producendo così tagli

più dritti. Accelerare a pieno gas e mantenere la velocità massima finché il processo di taglio non è completato.

- Tenere l'impugnatura della macchina in modo da allineare le mani al disco di taglio. Questo per raggiungere la massima velocità di taglio e garantire la durata del disco e un taglio dritto.
- In primo luogo, montare la troncatrice con il lato destro verso l'impianto per riuscire a ottenere un taglio dritto.
- Se il processo di taglio viene effettuato correttamente, impiegherà circa un minuto per tagliare una rotaia di 50 kg/m e un minuto e mezzo per tagliare una rotaia di 60 kg/m. Se impiega di più, ricontrollare la propria tecnica di taglio. Spesso i problemi che insorgono sono dovuti a una tecnica di taglio non corretta o a problemi ai dischi di taglio.

Contraccolpo



AVVERTENZA! I contraccolpi sono improvvisi e possono essere molto violenti. La troncatrice può essere respinta in senso rotatorio in alto e indietro verso l'utente causando lesioni gravi o mortali. È molto importante comprendere le cause del contraccolpo come risolverlo prima di utilizzare la macchina.

Il contraccolpo è un improvviso movimento verso l'alto e può verificarsi se il disco è compresso o bloccato nel settore di contraccolpo. La maggior parte dei contraccolpi sono piccoli e comportano un pericolo lieve. Tuttavia, un contraccolpo può essere molto violento e respingere la troncatrice in senso rotatorio in alto e indietro verso l'utente causando lesioni gravi o mortali.

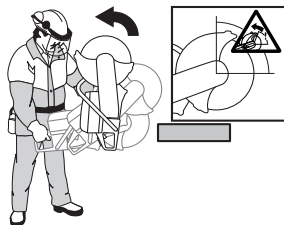

Forza di reazione

Durante il taglio è sempre presente una forza di reazione. La forza tira la macchina in direzione opposta alla rotazione del disco. La maggior parte delle volte questa forza è esigua. Se il disco è schiacciato o bloccato la forza

FUNZIONAMENTO

di reazione sarà forte e l'operatore potrebbe non essere in grado di controllare la troncatrice.

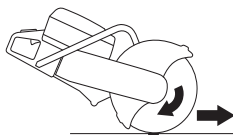

Non spostare la macchina con l'attrezzatura di taglio in rotazione. Forze giroscopiche possono ostacolare il movimento desiderato.

Zona di contraccolpo

Non utilizzare mai il settore di contraccolpo della lama **per le operazioni di taglio**. Se il disco è schiacciato o bloccato nel settore di contraccolpo, la forza di reazione respingerà la troncatrice in senso rotatorio in alto e indietro verso l'utente causando lesioni gravi o mortali.

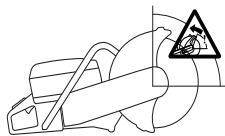

Contraccolpo ascendente

Se per il taglio viene utilizzato il settore di contraccolpo, la forza di reazione spingerà il disco verso l'alto durante il taglio. Non utilizzare il settore di contraccolpo. Utilizzare il quadrante inferiore del disco per evitare il contraccolpo ascendente.

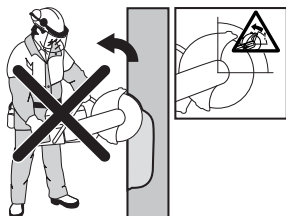

Contraccolpo da schiacciamento

Lo schiacciamento è quando il taglio si chiude e schiaccia il disco. Se il disco è schiacciato o bloccato la forza di reazione sarà forte e l'operatore potrebbe non essere in grado di controllare la troncatrice.



Se il disco è schiacciato o bloccato nel settore di contraccolpo, la forza di reazione respingerà la troncatrice in senso rotatorio in alto e indietro verso l'utente causando lesioni gravi o mortali. Fare attenzione al

possibile spostamento del pezzo in lavorazione. Se esso non è adeguatamente supportato e si sposta durante il taglio, potrebbe schiacciare la lama e causare un contraccolpo.

Taglio tubature

Prestare particolare cautela quando si tagliano tubature. Se il tubo non è appoggiato correttamente e il taglio viene tenuto aperto, durante l'intero processo di taglio il disco potrebbe essere schiacciato nel settore di contraccolpo e causare un grave contraccolpo. Prestare particolare attenzione quando si taglia un tubo con un'estremità a forma di campana o un tubo su un fosso. Il tubo, se non adeguatamente supportato, potrebbe incurvarsi e schiacciare la lama.

Prima di iniziare a tagliare, il tubo deve essere fissato in modo che non si sposti o rotoli durante il taglio.

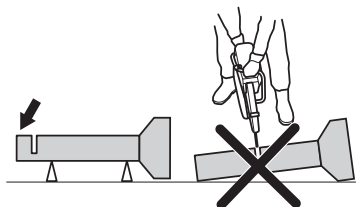

Se si permette che il tubo si incurvi e blocchi il taglio, la lama verrà schiacciata nel settore di contraccolpo causando un potenziale contraccolpo di grave entità. Se il tubo viene supportato adeguatamente, una sua estremità si sposterà verso il basso, il taglio si aprirà e non avverrà alcuno schiacciamento.

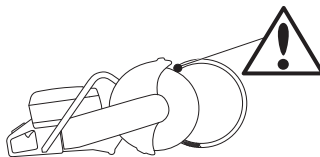

Sequenza corretta per il taglio di un tubo

- 1 Per prima cosa, tagliare la sezione I.
- 2 Passare al lato II e tagliare dalla sezione I alla parte inferiore del tubo.
- 3 Passare al lato III e tagliare la parte restante del tubo che termina nella parte inferiore.

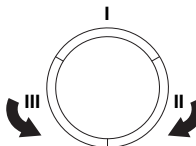

FUNZIONAMENTO

Come evitare il contraccolpo

Evitare il contraccolpo è semplice.

- Il pezzo in lavorazione deve essere sempre appoggiato in modo che il taglio rimanga aperto durante tutta l'operazione. Se il taglio è aperto non c'è contraccolpo. Se il taglio si chiude e schiaccia il disco, c'è sempre il rischio di contraccolpo.



- Avanzare con cautela in un taglio già esistente.
- Controllare che il pezzo in lavorazione non si muova durante il taglio, per impedire che schiacci il disco nel taglio.

Trasporto e rimessaggio

- Assicurare le attrezzature durante il trasporto per evitare danni di trasporto e incidenti.
- Non conservare o trasportare la troncatrice con disco di taglio montato.
- Per il trasporto e la conservazione dei dischi di taglio, vedere la sezione "Dischi di taglio".
- Per il trasporto e la conservazione del carburante, vedere la sezione "Operazioni con il carburante".
- Conservate l'attrezzatura in un luogo chiuso a chiave e quindi lontano dalla portata di bambini e di persone non autorizzate.

AVVIAMENTO E ARRESTO

Prima dell'avviamento



AVVERTENZA! Prima dell'avviamento osservare quanto segue: Prima di usare la macchina, leggere per intero le istruzioni per l'uso e accertarsi di averne compreso il contenuto.

Usare sempre abbigliamento protettivo. Vedere le istruzioni alla sezione 'Abbigliamento protettivo personale'.

Non avviare la macchina prima di aver montato la cinghia e il relativo carter. In caso contrario la frizione può staccarsi e provocare lesioni personali.

Verificare che il tappo carburante sia fissato correttamente e che non ci siano perdite di carburante.

Verificare che nella zona operativa non siano presenti persone non addette ai lavori, che sarebbero esposte al rischio di gravi lesioni.

- Eseguire la manutenzione giornaliera. Consultare le istruzioni nella sezione "Manutenzione".

Avviamento



AVVERTENZA! Il disco di taglio inizia a ruotare quando si accende il motore. Accertarsi che possa ruotare liberamente.

A motore freddo:

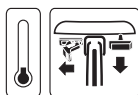

- Assicurare che l'interruttore di arresto (STOP) si trovi in posizione sinistra.

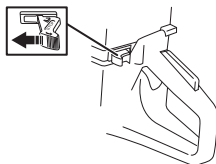

- Per la posizione di avviamento dell'acceleratore e il comando dell'aria, è necessario estrarre completamente il comando della valvola dell'aria.



- **Valvola di decompressione:** Premere la valvola per ridurre la pressione nel cilindro ed agevolare l'avviamento della moto-troncatrice. Usare sempre la

valvola di decompressione all'avviamento. Una volta avviata la macchina, la valvola ritorna automaticamente nella posizione iniziale.

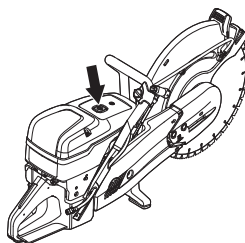

- Afferrare l'impugnatura anteriore con la mano sinistra. Porre il piede destro sulla sezione inferiore dell'impugnatura posteriore e premere la macchina contro il terreno. Tirare l'impugnatura di avviamento con la mano destra, fino ad avviare il motore **Non avvolgere mai la cordicella di avviamento intorno alla mano.**



- La macchina si arresta quando il motore dà segno di accendersi perché il comando della valvola dell'aria è disinserito.



- Premere il comando della valvola dell'aria e la valvola di decompressione.
- Tirare l'impugnatura di avviamento finché il motore non si avvia.
- Una volta avviata la macchina, premere il grilletto dell'acceleratore per disinserire l'acceleratore di avviamento; in questo modo la macchina girerà al minimo.

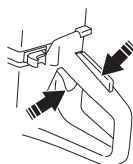

AVVIAMENTO E ARRESTO

NOTA! Tirare lentamente la fune di avviamento con la mano destra, fino a quando si avverte una resistenza (entrano in presa i ganci di avviamento); tirare quindi con strappi decisi e veloci.

Non estrarre completamente la cordicella e non lasciare la maniglia di avviamento con la cordicella estratta. Questo potrebbe danneggiare la macchina.

Con motore caldo:



- Assicurare che l'interruttore di arresto (STOP) si trovi in posizione sinistra.

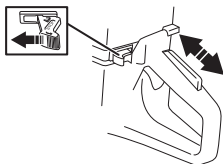

- La regolazione corretta della valvola dell'aria/ dell'acceleratore si ottiene tirando in fuori il comando dello starter e rispingendolo a posto completamente. In questo modo la regolazione dell'acceleratore viene inserita senza alcuna chiusura dell'aria.



- Valvola di decompressione:** Premere la valvola per ridurre la pressione nel cilindro ed agevolare l'avviamento della moto-troncatrice. Usare sempre la valvola di decompressione all'avviamento. Una volta avviata la macchina, la valvola ritorna automaticamente nella posizione iniziale.



- Afferrare l'impugnatura anteriore con la mano sinistra. Porre il piede destro sulla sezione inferiore dell'impugnatura posteriore e premere la macchina contro il terreno. Tirare l'impugnatura di avviamento con la mano destra, fino ad avviare il motore. **Non avvolgere mai la cordicella di avviamento intorno alla mano.**



- Una volta avviata la macchina, premere il grilletto dell'acceleratore per disinserire l'acceleratore di avviamento; in questo modo la macchina girerà al minimo.

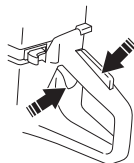

NOTA! Tirare lentamente la fune di avviamento con la mano destra, fino a quando si avverte una resistenza (entrano in presa i ganci di avviamento); tirare quindi con strappi decisi e veloci.

Non estrarre completamente la cordicella e non lasciare la maniglia di avviamento con la cordicella estratta. Questo potrebbe danneggiare la macchina.



AVVERTENZA! Con il motore in moto, i gas di scarico contengono prodotti chimici come gli idrocarburi incombusti e il monossido di carbonio. È noto come il contenuto dei fumi di scarico causi problemi respiratori, cancro, difetti genetici o altri danni agli organi riproduttivi.

Il monossido di carbonio è incolore e insapore ed è sempre presente nei fumi di scarico. Il sintomo di un principio di avvelenamento da monossido di carbonio è un leggero torpore che può essere o non essere riconosciuto come tale da chi ne è affetto. La persona potrebbe cadere e perdere la coscienza senza manifestare alcuno sintomo se la concentrazione di monossido di carbonio è sufficientemente elevata. Poiché il monossido di carbonio è incolore e insapore, è difficile rilevarne la presenza. Il monossido di carbonio è presente ogni qualvolta si percepiscono odori provenienti dallo scarico. Non utilizzare mai una troncatrice a benzina in ambienti chiusi o in fossi profondi più di 1 metro o in altre zone con scarsa ventilazione. Accertarsi che via sia un'adeguata ventilazione quando si lavora in fossi o in altre zone chiuse.

AVVIAMENTO E ARRESTO

Arresto



ATTENZIONE! Il disco di taglio continua a ruotare fino a un minuto dall'arresto del motore. (La lama si arresta per inerzia). Accertarsi che il disco di taglio possa ruotare liberamente finché non si è arrestato completamente. Eventuali distrazioni possono causare lesioni personali gravi.

- Arrestare il motore muovendo l'interruttore di arresto (STOP) verso destra.

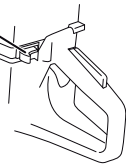

MANUTENZIONE

Generalità



AVVERTENZA! L'utilizzatore può eseguire solo le operazioni di manutenzione e assistenza descritte in questo manuale delle istruzioni. Per operazioni di maggiore entità rivolgersi ad un'officina autorizzata.

Il motore deve essere spento e l'interruttore di arresto deve essere in posizione di arresto (STOP).

Usare sempre abbigliamento protettivo. Vedi istruzioni alla voce **Abbigliamento protettivo**.

La durata della macchina può ridursi e il rischio di incidenti aumentare se la manutenzione non viene eseguita correttamente e se l'assistenza e/o le riparazioni non vengono effettuate da personale qualificato. Per ulteriori informazioni rivolgersi alla più vicina officina di assistenza.

- Fate controllare regolarmente la macchina dal vostro distributore Husqvarna per eventuali messe a punto e riparazioni.

Schema di manutenzione

Nel programma di manutenzione è possibile verificare quali parti della macchina richiedono manutenzione e a quali intervalli deve essere eseguita. Gli intervalli sono calcolati in base all'uso giornaliero della macchina e potrebbe differire a seconda della frequenza di utilizzo.

Manutenzione giornaliera	Manutenzione settimanale	Manutenzione mensile
Pulizia	Pulizia	Pulizia
Pulitura esterna		Candela
Presenza d'aria di raffreddamento		Serbatoio carburante
Ispezione di funzionamento	Ispezione di funzionamento	Ispezione di funzionamento
Ispezione generale	Sistema di smorzamento delle vibrazioni*	Sistema di alimentazione
Fermo del gas*	Marmitta*	Filtro dell'aria
Interruttore di arresto*	Cinghia di trasmissione	Disco di azionamento, frizione
Protezione del disco di taglio*	Carburatore	
Lama a disco**	Dispositivo di avviamento	

*Vedere istruzioni nella sezione "Dispositivi di sicurezza della macchina".

** Vedere istruzioni nella sezione "Dischi di taglio" e "Montaggio e impostazioni".

Pulizia

Pulitura esterna

- Pulire la macchina quotidianamente risciacquandola con dell'acqua pulita una volta terminata l'operazione.

MANUTENZIONE

Preso d' aria di raffreddamento

- Pulire la presa d' aria di raffreddamento quando necessario.

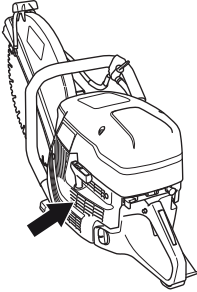

NOTA! Una presa d'aria di raffreddamento sporca od ostruita provoca il surriscaldamento della macchina, con conseguenti danni a cilindro e pistone.

Candela

- Se la macchina presenta bassa potenza, difficoltà di avviamento o minimo irregolare: controllare sempre la candela prima di adottare qualsiasi altro provvedimento.
- Per prevenire il pericolo di scosse elettriche, controllare che cappuccio e cavo della candela siano integri.
- Se la candela è imbrattata, pulirla e accertarsi che la luce dell'elettrodo sia di 0,5 mm. Sostituire se necessario.

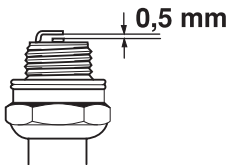

NOTA! Usare candele originali o di tipo raccomandato! Altre candele possono danneggiare cilindro e pistone.

Questi fattori causano depositi sull'elettrodo della candela, e conseguenti disturbi di funzionamento e di messa in moto.

- Miscela carburante/olio non corretta (quantità eccessiva di olio oppure olio non idoneo).
- Filtro dell'aria ostruito .

Ispezione di funzionamento

Ispezione generale

- Controllare che dadi e viti siano ben serrati.

Cinghia di trasmissione

Controllare il tensionamento della cinghia di trasmissione

- Per un corretto tensionamento della cinghia di trasmissione, il dado quadrato deve essere installato in posizione opposta al segno sul coperchio cinghia.

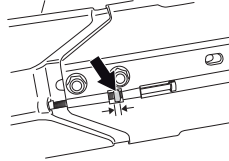

Tensionamento della cinghia di trasmissione

- Tendere la nuova cinghia di tanto in tanto oppure dopo due pieni di carburante.
- La cinghia di trasmissione è incorporata e ben protetta da polvere e impurità.
- Per tendere la cinghia di trasmissione è necessario allentare i bulloni di fissaggio del braccio di taglio.

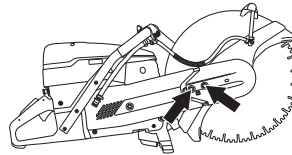

- Avvitare quindi la vite di regolazione di modo che il dado quadro venga a trovarsi di fronte al segno sul coperchio. In questo modo si ottiene automaticamente la corretta tensione della cinghia.

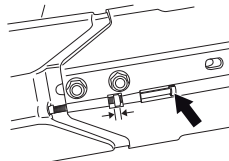

- Serrare i due bulloni che fissano il gruppo di taglio con una chiave combinata.

MANUTENZIONE

Sostituzione della cinghia di trasmissione



AVVERTENZA! Non avviare mai il motore dopo aver smontato le pulegge e la frizione per la manutenzione. Non avviare la macchina prima di aver montato il braccio e il gruppo di taglio. In caso contrario la frizione può staccarsi e provocare lesioni personali.

- Allentare prima i due bulloni, quindi la vite di registro in modo da allentare l'intera cinghia.

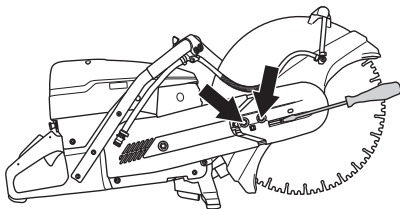

- Svitare quindi i bulloni e rimuovere la protezione della cinghia.

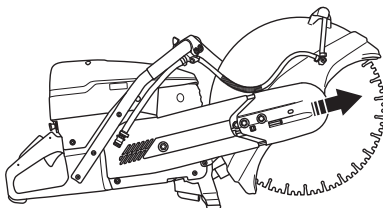

- Smontare la cinghia dalla puleggia.

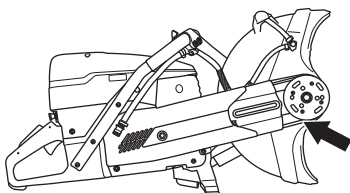

- Ora il gruppo di taglio è staccato e può essere rimosso dal motore.
- Togliere il dado. Rimuovere il coperchio laterale.

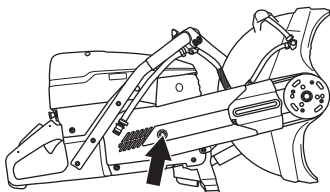

- Sostituire la cinghia di trasmissione.
- Il montaggio avviene eseguendo le operazioni in ordine inverso allo smontaggio.

Carburatore

Il carburatore è dotato di ugelli fissi affinché la macchina riceva sempre la miscela corretta di carburante e aria. Se il motore presenta cali di potenza o accelerazione insufficiente, procedere come segue:

- Controllare il filtro dell'aria e sostituirlo all'occorrenza. Se il problema persiste, rivolgersi a un'officina di assistenza autorizzata.

Regolazione del minimo



ATTENZIONE! Se non è possibile regolare il regime del minimo affinché il gruppo di taglio si fermi, contattate il rivenditore/servizio di assistenza. Evitate di utilizzare la macchina prima che questa sia stata correttamente regolata o riparata.

Accendere il motore e controllare la regolazione del minimo. Per la corretta regolazione del carburatore, il disco di taglio deve essere fermo al minimo.

- Registrare il minimo con la vite T. Se occorre la registrazione, agire innanzitutto sulla vite del minimo in senso orario finché il disco di taglio non inizia a ruotare. Agire quindi sulla vite in senso antiorario finché il disco non smette di ruotare.

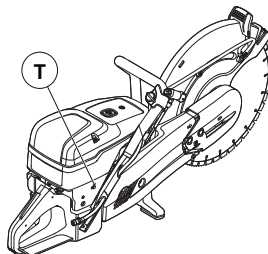

Regime consigliato con motore al minimo: 2700 giri/min

Dispositivo di avviamento

Controllo della fune di avviamento

- Smontare il dispositivo di avviamento togliendo le viti che lo fermano al blocco motore e sollevarlo.

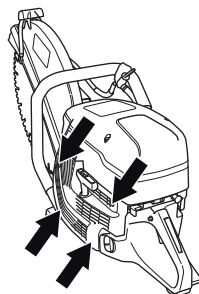

MANUTENZIONE

- Estrarre la cordingella per circa 30 cm e inserirla nella presa alla periferia della bobina. Se la cordingella è integra: Scaricare la tensione della molla facendo ruotare lentamente la bobina all'indietro.

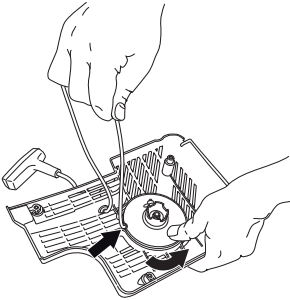

Sostituzione della cordingella

- Rimuovere eventuali resti della vecchia cordingella e controllare che la molla di avviamento funzioni. Infilare la nuova cordingella nel foro nella sede del dispositivo di avviamento e nella bobina.

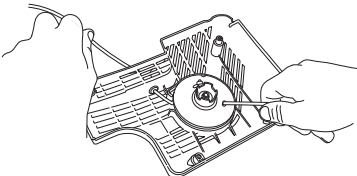

- Bloccare la cordingella attorno al centro della bobina come indicato in figura. Serrare a fondo l'attacco e verificare che l'estremità libera sia la più corta possibile. Bloccare l'estremità della cordingella alla manopola di avviamento.

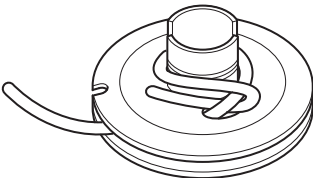

Messa in tensione della molla

- Infilare la cordingella nella presa alla periferia della bobina e avvolgere la cordingella per 3 giri in senso orario attorno al centro della bobina.

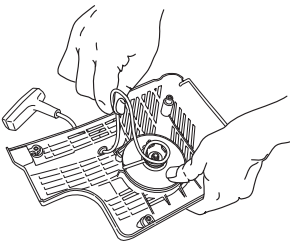

- Tirare quindi la manopola di avviamento per mettere in tensione la molla. Ripetere la procedura una seconda volta, ma dopo aver eseguito 4 giri.
- Notare che la manopola di avviamento si porta nella posizione di partenza corretta dopo il tensionamento della molla.
- Tirando a fondo la cordingella, controllare che la molla non si porti al finecorsa. Bloccare la bobina con il pollice e verificare che sia possibile far ruotare la bobina di almeno un altro mezzo giro.

Sostituzione della molla di ritorno



AVVERTENZA! La molla di ritorno è in tensione nella sede del dispositivo di avviamento e può, procedendo in modo incauto, causare danni alla persona.

Usare la massima attenzione nella sostituzione della molla o della cordingella. Usare occhiali protettivi.

- Rimuovere la bobina dopo aver svitato la vite al centro della stessa.

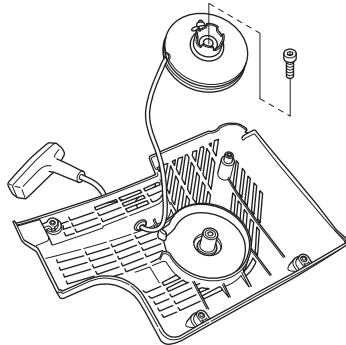

- Sollevare con cautela la copertura che protegge la molla. Ricordare che la molla di ritorno è tesa nella sede del dispositivo di avviamento.
- Rimuovere con cautela la molla utilizzando delle pinze.

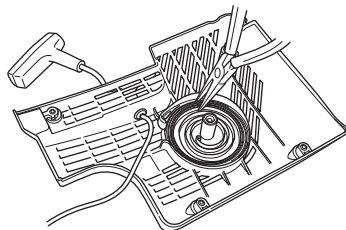

- Lubrificare la molla con olio fine da macchina. Rimontare il disco portacorda e tendere la molla di ritorno.

MANUTENZIONE

Montaggio del dispositivo di avviamento

- Rimontare il dispositivo facendo prima passare la cordicella e poi montando il dispositivo a posto contro il carter motore. Rilasciare poi lentamente la cordicella in modo che i ganci facciano presa nel disco portacorda.

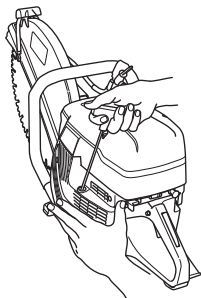

- Serrare le viti.

Sistema di alimentazione

Generalità

- Accertarsi dell'integrità di coperchio del serbatoio e relativa tenuta.
- Controllare il tubo pescante. Sostituirla se è danneggiata.

Filtro del carburante

- Il filtro del carburante si trova dentro il serbatoio del carburante.
- Il serbatoio del carburante dev'essere protetto da impurità durante il rifornimento. Questo riduce il rischio di disturbi di esercizio causati da intasamento del filtro del carburante situato nel serbatoio.
- Il filtro del carburante non può essere pulito; quando è intasato è necessario sostituirlo con un nuovo filtro. **Il cambio del filtro dev'essere eseguito almeno una volta all'anno.**

Filtro dell'aria

Il filtro dell'aria deve essere controllato solo se il motore presenta cali di potenza.

- Allentare le viti. Togliere il carter del filtro dell'aria.

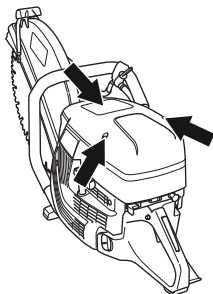

- Controllare il filtro dell'aria e sostituirlo all'occorrenza.

Sostituzione del filtro dell'aria

NOTA! Il filtro dell'aria non deve essere pulito o soffiato con aria compressa: quest'operazione causa danni al filtro.

- Svitare la vite.

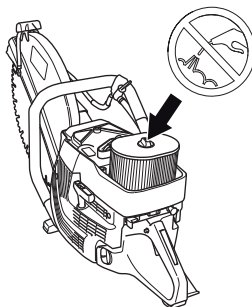

- Sostituire il filtro dell'aria.

Disco di azionamento, frizione

- Controllare il centro della frizione, l'ingranaggio conduttore e la molla della frizione per verificarne lo stato di usura.

RICERCA DEI GUASTI

Schema ricerca guasti



AVVERTENZA! Se le operazioni di manutenzione o ricerca guasti non necessitano che la macchina sia in funzione, spegnere il motore e portare l'interruttore d'arresto in posizione STOP.

Problema	Probabile causa	Potenziale soluzione
La macchina non funziona	Procedura di avviamento errata.	Vedi indicazioni alla voce Avviamento e arresto.
	Interruttore di arresto nella posizione corretta (arresto)	Assicurare che l'interruttore di arresto (STOP) si trovi in posizione sinistra.
	Non c'è carburante nel serbatoio	Effettuare il rifornimento di carburante
	Candele difettose	Sostituire la candela.
La lama ruota al minimo	Frizione difettosa	Contattare un'officina autorizzata.
	Regime minimo troppo alto	Regolare il regime minimo
La lama non ruota durante l'accelerazione	Frizione difettosa	Contattare un'officina autorizzata.
	Cinghia troppo allentata o difettosa	Serrare la cinghia / Sostituire con una nuova cinghia
	Lama montata in modo errato	Assicurarsi che la lama sia montata correttamente.
La macchina non ha potenza sufficiente durante il tentativo di accelerazione	Filtro dell'aria intasato	Controllare il filtro dell'aria e sostituirlo all'occorrenza.
	Filtro del carburante intasato	Sostituire il filtro del carburante
	Ventilazione del serbatoio intasata	Contattare un'officina autorizzata.
Livelli di vibrazione troppo elevati	Lama difettosa	Sostituire la lama e assicurarsi che sia intatta.
	Elementi di smorzamento delle vibrazioni difettosi	Contattare un'officina autorizzata.
	Lama montata in modo errato	Controllare anche che il disco di taglio sia montato correttamente e non presenti lesioni visibili. Vedere le istruzioni nelle sezioni "Dischi di taglio" e "Montaggio e impostazioni".
Temperatura della macchina troppo elevata!	Presa d'aria o alette di raffreddamento intasate	Pulire la presa d'aria/le flange di raffreddamento della macchina
	Slittamento della cinghia	Controllare la cinghia/regolare la tensione
	Slittamento della frizione/è difettosa	Tagliare sempre a pieno gas. Controllare la frizione/contattare la propria officina

CARATTERISTICHE TECNICHE

Caratteristiche tecniche

	K 1270	K 1270 Rail
Motore		
Cilindrata, cm ³ /cu.in	119/7,3	119/7,3
Alesaggio, mm/pollici	60/2,4	60/2,4
Corsa, mm/pollici	42/1,7	42/1,7
Regime del motore al minimo, giri/min	2700	2700
Acceleratore al massimo - assenza di carico, giri/min	9300 (+/- 150)	9300 (+/- 150)
Potenza, KW/rpm	5,8/7,9 @ 8400	5,8/7,9 @ 8400
Sistema di accensione		
Marca del sistema di accensione	SEM	SEM
Tipo dell'accensione	CD	CD
Candela	NGK BPMR 7A	NGK BPMR 7A
Distanza all'elettrodo, mm/pollici	0,5/0,02	0,5/0,02
Carburante, lubrificazione		
Marca del carburatore	Walbro	Walbro
Tipo di carburatore	RWG1	RWG1
Capacità serbatoio carburante, litri/US fl.Oz	1,25/42	1,25/42
Raffreddamento ad acqua		
Pressione consigliata dell'acqua, bar/PSI	0,5-10/7-150	
Peso	14" (350 mm)/16" (400 mm)	14" (350 mm)/16" (400 mm)
Moto-troncatrice senza carburante e disco di taglio, kg/(lb)	13,3/13,7 (28,7/30,2)	15/15,7 (33,1/34,6)
Impianto su rotaia, kg (lb)		
RA 10		5,5 (12,1)
RA 10 S		5,7 (12,6)
Mandrino, albero in uscita	14" (350 mm)/16" (400 mm)	14" (350 mm)/16" (400 mm)
Velocità max. dell'albero, giri/min.	4700/4300	4700/4300
Max velocità periferica, m/s / ft/min	90/18000	90/18000
Emissioni di rumore (vedi nota 1)		
Livello potenza acustica, misurato dB(A)	116	116
Livello potenza acustica, garantito L _{WA} dB(A)	117	117
Livelli di rumorosità (vedi nota 2)		
Livello di pressione acustica equivalente, all'udito dell'utente, dB(A)	104	104
Livelli equivalenti di vibrazione, a_{hveq} (vedi nota 3)	14" / 16"	14" / 16"
Impugnatura anteriore, m/s ²	6,9/4,9	6,1/5,3
Impugnatura posteriore, m/s ²	6,3/5,3	5,8/5,4

Nota 1: Emissione di rumore nell'ambiente misurato come potenza acustica (L_{WA}) in base alla direttiva CE 2000/14/CE. La differenza tra potenza acustica misurata e garantita è che la potenza acustica garantita comprende anche la dispersione nel risultato di misurazione e le variazioni tra le diverse macchine dello stesso modello come da Direttiva 2000/14/CE.

Nota 2: Il livello di pressione acustica equivalente, ai sensi della norma EN ISO 19432, è calcolato come la quantità di energia, in media ponderata rispetto al tempo, dei livelli di pressione acustica a diverse condizioni di esercizio. I dati riportati per il livello di pressione acustica equivalente della macchina hanno una dispersione statistica tipica (deviazione standard) di 1 dB(A).

Nota 3: Il livello di vibrazioni equivalente, ai sensi della norma EN ISO 19432, è calcolato come la quantità di energia, in media ponderata rispetto al tempo, dei livelli di vibrazione a diverse condizioni di esercizio. I dati riportati per il livello di vibrazione equivalente hanno una dispersione statistica tipica (deviazione standard) di 1 m/s². Le misure per la Rotaia K 1270 sono state eseguite con RA 10 montato sulla rotaia.

CARATTERISTICHE TECNICHE

Dischi di taglio diamantati e abrasivi consigliati, specifiche

Diametro del disco di taglio, pollici/mm	Max profondità di taglio, mm/inch	Velocità nominale della lama, giri/min	Velocità nominale della lama, m/s / ft/min	Diametro del foro al centro della lama, mm/pollici	Spessore massimo della lama, mm/inch
14" (350 mm)	118/4,6	5500	100/19600	25,4/1 o 20/0.79	5/0,2
16" (400 mm)	145/5,7	4775	100/19600	25,4/1 o 20/0.79	5/0,2

Dichiarazione di conformità CE

(Solo per l'Europa)

La **Husqvarna AB**, SE-561 82 Huskvarna, Sweden, tel: +46-36-146500, conferma qui di seguito che le moto-troncatrici **Husqvarna K 1270, K 1270 Rail** a partire dai numeri di serie del 2016 in poi (l'anno viene indicato chiaramente sul marchio con il numero di serie di seguito), corrispondono alle disposizioni della DIRETTIVA DEL CONSIGLIO:

- del 17 maggio 2006 "sulle macchine" **2006/42/CE**.
- del 26 febbraio 2014 "sulla compatibilità elettromagnetica" **2014/30/UE**.
- dell'8 maggio 2000 "sull'emissione di rumore nell'ambiente" **2000/14/CE**.

Per informazioni relative alle emissioni di rumore, vedi capitolo Dati tecnici.

Sono state applicate le seguenti norme: **EN ISO 12100:2010, EN ISO 14982:2009, CISPR12:2007+AMD1:2009, EN55012:2008+A1:2009, EN ISO 19432:2012**

Organo competente: 0404, SMP Svensk Maskinprovning AB, Box 7035, SE-750 07 Uppsala, Svezia, ha eseguito l'omologazione volontaria in base alla direttiva macchine (2006/42/CE) per conto di Husqvarna AB. Il certificato porta il numero: SEC/10/2287

Inoltre l'SMP, svensk Maskinprovning AB, Box 7035, SE-750 07 Uppsala, Svezia, ha confermato la dichiarazione di conformità all'allegato V della direttiva del consiglio dell'8 maggio 2000 "sull'emissione di rumore nell'ambiente" 2000/14/CE. Il certificato porta il numero: 01/169/035 - K 1270, K 1270 Rail

Göteborg, 25 aprile 2016

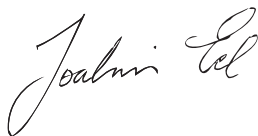

Joakim Ed

Direttore Ricerca e sviluppo globale

Construction Equipment Husqvarna AB

(Rappresentante autorizzato per Husqvarna AB e responsabile della documentazione tecnica.)

ACLARACIÓN DE LOS SÍMBOLOS

Versión del manual

Esta es la versión internacional del manual que se utiliza en los países de habla inglesa de fuera de Norteamérica. Si trabaja en Norteamérica, utilice la versión estadounidense.

Símbolos en la máquina

¡ATENCIÓN! La máquina, si se utiliza de forma errónea o descuidada, puede ser una herramienta peligrosa que puede causar daños graves e incluso la muerte al usuario y a otras personas.

Lea detenidamente el manual de instrucciones y asegúrese de entender su contenido antes de utilizar la máquina.

Utilice el equipo de protección personal. Vea las instrucciones bajo el título "Equipo de protección personal".

Este producto cumple con la directiva CE vigente.

¡ATENCIÓN! Al cortar se genera polvo que puede causar daños por inhalación. Utilice una máscara respiratoria homologada. Evite la inhalación de vapores de gasolina y gases de escape. Procure que haya buena ventilación.

¡ATENCIÓN! Las reculadas pueden ser repentinas, rápidas y violentas, lo que podría causar accidentes mortales. Lea las instrucciones y asegúrese de entender su contenido antes de utilizar la máquina.

¡ATENCIÓN! Las chispas del disco de corte pueden causar un incendio si entran en contacto con materiales inflamables como gasolina, madera, ropa, hierba seca, etc.

Compruebe que los discos de corte no tienen grietas ni daños de otro tipo.

No utilice discos de sierra

Estrangulador

Válvula de descompresión



Empuñadura de arranque



Repostaje, mezcla de gasolina y aceite



Etiqueta de instrucciones de arranque Consulte las instrucciones bajo el título Arranque y parada.



Etiqueta del equipo de corte

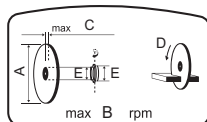

A= Diámetro del disco de corte

B= Velocidad máxima en el eje de salida

C= Grosor de disco máximo

D= Dirección de rotación de la cuchilla

E= Dimensiones del buje

Placa de características

Fila 1: Marca, modelo (X,Y)

Fila 2: N.º de serie con fecha de fabricación (y, W, X): Año, semana, n.º de secuencia

Fila 3: N.º de producto (X)

Fila 4: Fabricante

Fila 5: Dirección del fabricante

Fila 6-7: Si procede, homologación de tipo CE (X, Y): Código de homologación, fase de homologación

Las emisiones sonoras en el entorno según la directiva de la Comunidad Europea. Las emisiones de la máquina se indican en el capítulo Datos técnicos y en la etiqueta.



Los demás símbolos/etiquetas que aparecen en la máquina corresponden a requisitos de homologación específicos en determinados mercados.

¡ATENCIÓN! La manipulación del motor anula la homologación de la UE de este producto.

ACLARACIÓN DE LOS SÍMBOLOS

Explicación de los niveles de advertencia

Las advertencias se clasifican en tres niveles.

¡ATENCIÓN!



¡ATENCIÓN! Indica una situación peligrosa que, si no se evita, provocará daños graves o la muerte.

¡NOTA!



¡NOTA! Indica una situación peligrosa que, si no se evita, podría provocar daños leves o moderados.

AVISO

AVISO Se utiliza para referirse a prácticas no relacionadas con daños personales.

ÍNDICE

Índice

ACLARACIÓN DE LOS SÍMBOLOS

Versión del manual	36
Símbolos en la máquina	36
Explicación de los niveles de advertencia	37

ÍNDICE

Índice	38
--------------	----

PRESENTACIÓN

Apreciado cliente:	39
Diseño y funciones	39

¿QUÉ ES QUÉ?

Componentes de la máquina - K 1270	40
--	----

¿QUÉ ES QUÉ?

Componentes de la máquina - K 1270 Rail	41
---	----

EQUIPO DE SEGURIDAD DE LA MÁQUINA

Generalidades	42
---------------------	----

DISCOS DE CORTE

Generalidades	44
Discos abrasivos	45
Hojas de diamante	45
Discos dentados	46
Transporte y almacenamiento	47

MONTAJE Y AJUSTES

Generalidades	48
Comprobación del eje de husillo y las arandelas de brida	48
Comprobación del casquillo reductor del eje	48
Comprobación del sentido de rotación de la hoja	48
Montaje del disco de corte	48
La protección debe estar siempre montada en la máquina	48
Unidad de corte reversible	49

MANIPULACION DEL COMBUSTIBLE

Generalidades	50
Carburante	50
Repostaje	51
Transporte y almacenamiento	51

FUNCIONAMIENTO

Equipo de protección	52
Instrucciones generales de seguridad	52
Transporte y almacenamiento	58

ARRANQUE Y PARADA

Antes del arranque	59
Arranque	59
Parada	61

MANTENIMIENTO

Generalidades	62
Programa de mantenimiento	62
Limpieza	62
Inspección funcional	63

LOCALIZACIÓN Y CORRECCIÓN DE AVERÍAS

Tabla de localización de fallos	67
---------------------------------------	----

DATOS TECNICOS

Datos técnicos	68
Discos de corte abrasivos y de diamante s recomendados - especificación	69
Declaración CE de conformidad	69

PRESENTACIÓN

Apreciado cliente:

Gracias por elegir un producto Husqvarna.

Esperamos que su máquina le proporcione plena satisfacción y le sirva de ayuda por mucho tiempo en adelante. La adquisición de alguno de nuestros productos da acceso a asistencia profesional con reparaciones y servicio. Si la máquina no fue adquirida en un distribuidor oficial, preguntar en la tienda de compra la dirección del taller de servicio más cercano.

Este manual de instrucciones es un documento importante. Procure tenerlo siempre a mano en el lugar de trabajo. Siguiendo sus instrucciones (de uso, servicio, mantenimiento etcétera) puede alargar considerablemente la vida útil de la máquina e incrementar su valor de reventa. Si vende su máquina, entregue el manual de instrucciones al nuevo propietario.

Más de 300 años de innovación

La fundación de la empresa sueca Husqvarna AB data del año 1689, cuando el Rey Karl XI encargó la construcción de una fábrica para la fabricación de mosquetes. En ese momento se establecieron los cimientos de la experiencia tecnológica en la que se basan muchos de los productos punteros en el mundo en el sector de las armas de caza, bicicletas, motocicletas, electrodomésticos, máquinas de coser y productos para exteriores.

Husqvarna es líder internacional en productos motorizados para exteriores destinados a la silvicultura, el mantenimiento de parques y el cuidado del césped y del jardín, así como equipos de corte y herramientas de diamante para el sector de la construcción y la piedra.

Responsabilidad del propietario

El propietario / empresario es el responsable de asegurarse de que el usuario tiene los conocimientos necesarios para utilizar la máquina con seguridad. Los supervisores y los usuarios deben haber leído y entendido el manual de instrucciones. Deben tener conocimiento de lo siguiente:

- Las instrucciones de seguridad de la máquina.
- Las aplicaciones y las limitaciones de la máquina.
- El modo de uso y de mantenimiento de la máquina.

La utilización de esta máquina podría estar regulada por la legislación nacional vigente. Infórmese sobre la legislación vigente en el lugar donde trabaja antes de empezar a utilizar la máquina.

La utilización de esta máquina podría estar restringida por regulaciones locales. Infórmese sobre las regulaciones vigentes en el lugar donde trabaja antes de empezar a utilizar la máquina.

Los derechos que se reserva el fabricante.

Tras la publicación de este manual, Husqvarna podrá publicar información adicional para el funcionamiento seguro de este producto. Es responsabilidad del propietario mantenerse informado de los métodos de funcionamiento más seguros.

Husqvarna AB trabaja constantemente para perfeccionar sus productos y se reserva, por lo tanto, el derecho a

introducir modificaciones en la construcción y el diseño sin previo aviso.

Para recibir información y atención como cliente, póngase en contacto con nosotros a través de nuestro sitio web: www.husqvarna.com

Diseño y funciones

Se trata de una cortadora de mano de gran velocidad diseñada para cortar materiales duros como el acero o materiales de albañilería, y no debería utilizarse para ninguna otra función que las descritas en este manual. El usuario debe leer este manual detenidamente para garantizar un funcionamiento seguro del producto. Póngase en contacto con su concesionario o con Husqvarna si necesita más información.

A continuación se describen algunas de las características únicas de su producto.

Active Air Filtration™

Depuración centrífuga del aire para una mayor vida útil y unos intervalos de mantenimiento más espaciados.

SmartCarb™

La compensación del filtro automática e integrada mantiene una alta potencia y reduce el consumo de combustible.

X-Torq®

El motor X-Torq® garantiza un par más accesible para ofrecer más velocidades y maximizar la capacidad de corte. X-Torq® reduce el consumo de combustible hasta un 20 % y las emisiones hasta un 60 %.

EasyStart

El motor y el mecanismo de arranque están diseñados para garantizar un arranque rápido y fácil de la máquina. Reduce la resistencia a los tirones del cordón de arranque hasta un 40 %. (Reduce la compresión durante el arranque.)

Refrigeración por agua y tratamiento del polvo (K 1270)

Menos residuos y bajo consumo de agua.

Excelente gestión del polvo gracias al kit de corte húmedo. Válvula de agua progresiva para un ajuste preciso del volumen de agua, de modo que esta se combine de manera eficiente con el polvo para producir menos residuos.

Eficiente sistema amortiguador de vibraciones

Los eficientes amortiguadores de vibraciones protegen los brazos y las manos.

Unidad de corte reversible (K 1270)

El dispositivo está equipado con una unidad de corte reversible que permite usarlo al lado de una pared o al nivel del suelo, limitado únicamente por el grosor de la protección de la hoja.

Dispositivo de riel - RA 10, RA 10 S (K 1270 Rail)

Está acoplado al riel y dirige el corte en perpendicular al dispositivo para permitir un corte más recto.

¿QUÉ ES QUÉ?

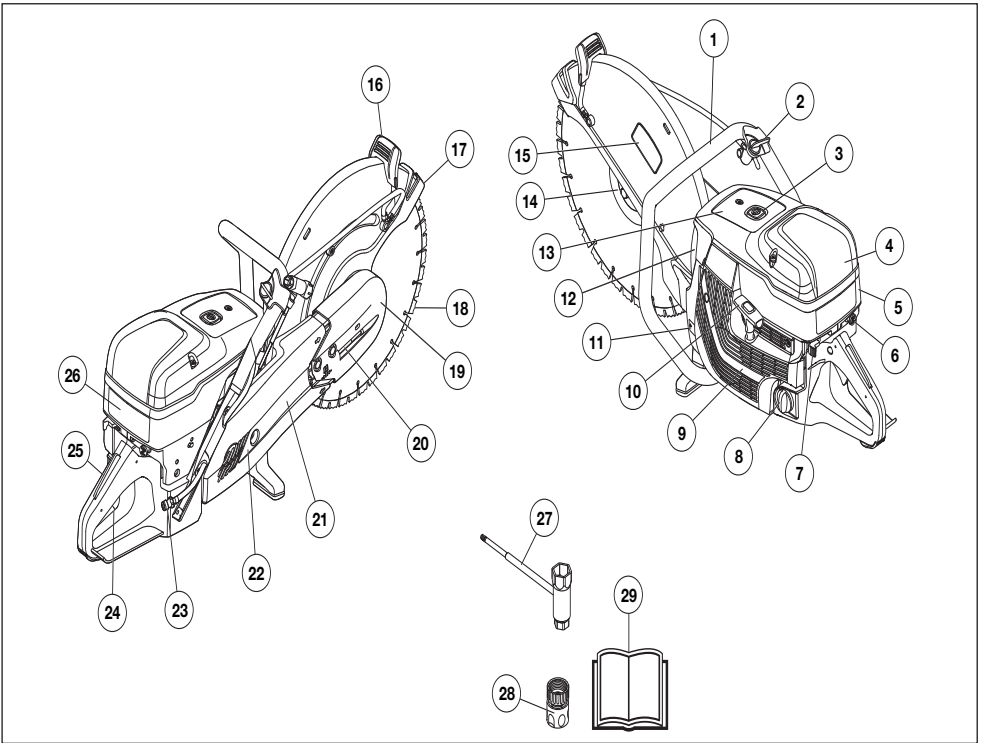

Componentes de la máquina - K 1270

- | | | | |
|----|---|----|--|
| 1 | Mango delantero | 16 | Mango de ajuste para protección |
| 2 | Grifo de agua | 17 | La protección debe estar siempre montada en la máquina |
| 3 | Válvula de descompresión | 18 | Disco de corte (no suministrado) |
| 4 | Cubierta del filtro de aire | 19 | Equipo de corte |
| 5 | Cubierta del cilindro | 20 | Tensor de correa |
| 6 | Estrangulador con bloqueo | 21 | Brazo de corte |
| 7 | Botón de parada | 22 | Protección de correa |
| 8 | Tapa del depósito | 23 | Conexión de agua con filtro |
| 9 | Mecanismo de arranque | 24 | Acelerador |
| 10 | Empuñadura de arranque | 25 | Fiador del acelerador |
| 11 | Placa de características | 26 | Etiqueta de instrucciones de arranque |
| 12 | Silenciador | 27 | Llave combinada |
| 13 | Etiqueta adhesiva de información y advertencia | 28 | Conexión de agua, GARDENA® |
| 14 | Brida, eje, casquillo (consulte las instrucciones bajo el título 'Montaje y ajustes') | 29 | Manual de instrucciones |
| 15 | Etiqueta del equipo de corte | | |

¿QUÉ ES QUÉ?

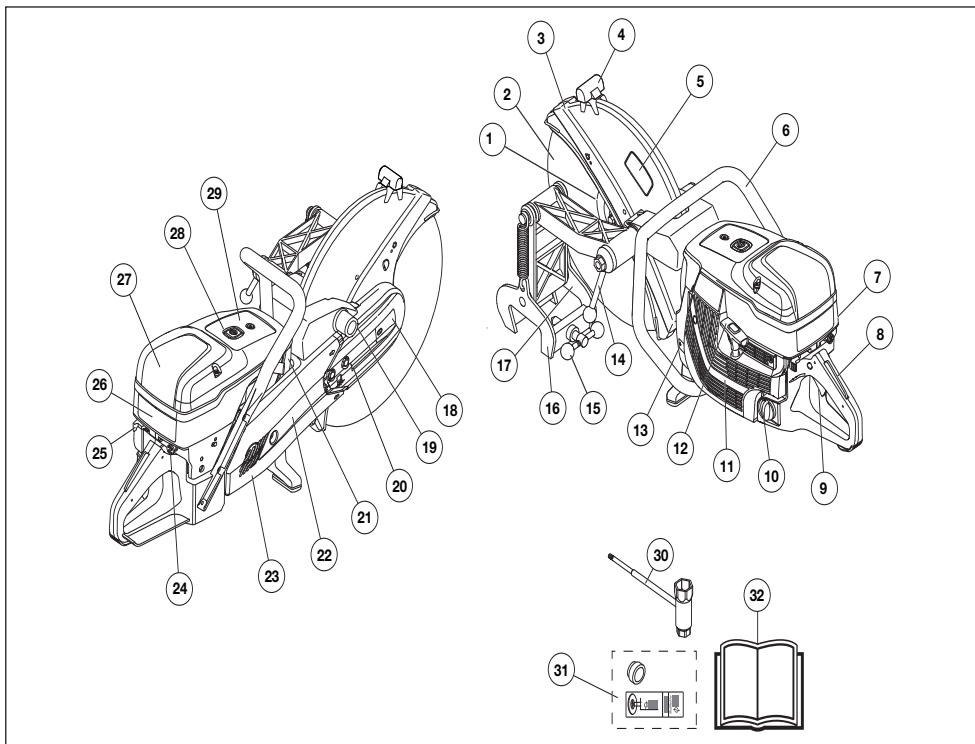

Componentes de la máquina - K 1270 Rail

- | | | | |
|----|---|----|--|
| 1 | Brida, eje, casquillo (consulte las instrucciones bajo el título 'Montaje y ajustes') | 16 | Dispositivo de riel |
| 2 | Disco de corte (no suministrado) | 17 | Guía de corte |
| 3 | La protección debe estar siempre montada en la máquina | 18 | Equipo de corte |
| 4 | Mango de ajuste para protección | 19 | Soporte para dispositivo de riel |
| 5 | Etiqueta del equipo de corte | 20 | Tensor de correa |
| 6 | Mango delantero | 21 | Silenciador |
| 7 | Cubierta del cilindro | 22 | Brazo de corte |
| 8 | Fiador del acelerador | 23 | Protección de correa |
| 9 | Acelerador | 24 | Estrangulador con bloqueo |
| 10 | Tapa del depósito | 25 | Etiqueta de instrucciones de arranque |
| 11 | Mecanismo de arranque | 26 | Botón de parada |
| 12 | Empuñadura de arranque | 27 | Cubierta del filtro de aire |
| 13 | Placa de características | 28 | Válvula de descompresión |
| 14 | Mango de bloqueo de la cortadora | 29 | Etiqueta adhesiva de información y advertencia |
| 15 | Mango de bloqueo del riel | 30 | Llave combinada |
| | | 31 | Buje + etiqueta |
| | | 32 | Manual de instrucciones |

EQUIPO DE SEGURIDAD DE LA MÁQUINA

Generalidades



¡ATENCIÓN! Nunca utilice una máquina con componentes de seguridad defectuosos. Si su máquina no pasa todos los controles, entréguela a un taller de servicio para su reparación.

El motor debe apagarse y el botón de parada debe colocarse en la posición de parada.

En este capítulo se describen los componentes de seguridad de la máquina, su función y el modo de efectuar el control y el mantenimiento para garantizar un funcionamiento óptimo.

Fiador del acelerador

El bloqueador del acelerador está diseñado para impedir la activación involuntaria del acelerador. Cuando se presiona el bloqueador (A), se suelta el acelerador (B).

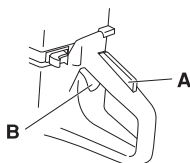

El bloqueador permanece presionado mientras está presionado el acelerador. Al soltar el mango tanto el acelerador como el bloqueo vuelven a su posición original. Esto ocurre gracias a dos sistemas de muelle de retorno independientes entre sí. El acelerador queda, de esta manera, automáticamente bloqueado en ralentí.

Comprobación del fiador del acelerador

- Compruebe que el acelerador esté bloqueado en la posición de ralentí cuando el fiador está en su posición inicial.

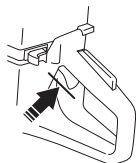

- Apriete el fiador del acelerador y compruebe que vuelva a su posición de partida al soltarlo.

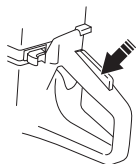

- Compruebe que el acelerador y el fiador se muevan con facilidad y que funcionen sus muelles de retorno.

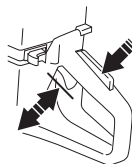

- Arranque la cortadora y acelere al máximo. Suelte el acelerador y compruebe que el disco de corte se detiene y que permanece inmóvil. Si el disco de corte gira cuando el acelerador está en la posición de ralentí, debe controlarse el ajuste de ralentí del carburador. Consulte las instrucciones bajo el título «Mantenimiento».

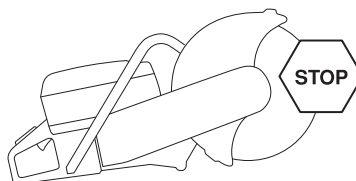

Botón de parada

El botón de parada se utiliza para parar el motor.

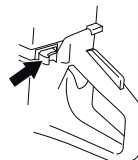

Comprobación del botón de parada

- Arranque el motor y compruebe que se pare cuando se mueve el botón de parada a la posición de parada.

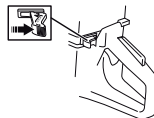

EQUIPO DE SEGURIDAD DE LA MÁQUINA

La protección debe estar siempre montada en la máquina



¡ATENCIÓN! Antes de arrancar la máquina, controle siempre que la protección está correctamente montada.

Esta protección está montada arriba del disco de corte y su diseño impide que fragmentos del disco o del material cortado sean lanzados hacia el usuario.

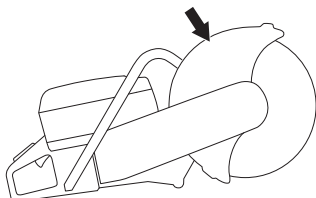

Comprobación del disco y su protección

- Revise la protección de disco sobre el disco de corte para comprobar que no tiene grietas ni daños de otro tipo. Cambie la protección si está dañada.
- Controle también que el disco de corte esté correctamente montado y que no esté dañado. Un disco de corte dañado puede ocasionar accidentes personales.

Sistema amortiguador de vibraciones



¡ATENCIÓN! La sobreexposición a las vibraciones puede provocar problemas circulatorios y dolencias de carácter nervioso, especialmente en personas con patologías circulatorias. Acuda a un médico si nota síntomas corporales que puedan relacionarse con la sobreexposición a las vibraciones. Son ejemplos de tales síntomas la pérdida de sensibilidad, el 'cosquilleo', las 'punzadas', el dolor, la pérdida o reducción de la fuerza normal o los cambios en el color y la superficie de la piel. Estos síntomas se presentan normalmente en dedos, manos y muñecas. Los síntomas pueden aumentar en temperaturas frías.

- Su máquina incorpora un sistema amortiguador diseñado para reducir al máximo posible las vibraciones y optimizar la comodidad de uso.
- El sistema amortiguador de vibraciones de la máquina reduce la transmisión de vibraciones entre la parte del motor/equipo de corte y la parte de los mangos de la máquina. El cuerpo del motor, incluso equipo de corte, está suspendido en la unidad de

empuñadura por un elemento amortiguador de vibraciones.

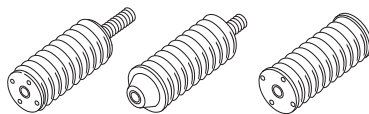

Comprobación del sistema amortiguador de vibraciones



¡ATENCIÓN! El motor debe apagarse y el botón de parada debe colocarse en la posición de parada.

- Controle regularmente los elementos antivibración para ver si están agrietados o deformados. Cámbielos si están dañados.
- Controle que los elementos antivibraciones estén firmemente montados entre el motor y el sistema de mangos.

Silenciador



¡ATENCIÓN! No utilice nunca una máquina que no tenga silenciador o que lo tenga defectuoso. Un silenciador defectuoso puede incrementar considerablemente el nivel de ruido y el riesgo de incendio. Tenga a mano herramientas para la extinción de incendios.

El silenciador se calienta mucho durante y después del uso, además de cuando está en ralentí. Tenga presente el peligro de incendio, especialmente si trabaja rodeado de sustancias o gases inflamables.

Tenga a mano herramientas para la extinción de incendios.

El silenciador está diseñado para reducir al máximo posible el nivel sonoro y para apartar los gases de escape del usuario.

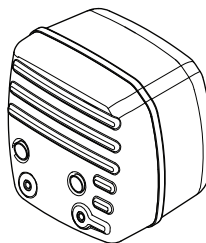

Revisión del silenciador

Revise regularmente el silenciador para comprobar que está intacto y bien fijo.

DISCOS DE CORTE

Generalidades



¡ATENCIÓN! Un disco de corte puede romperse y provocar daños graves al operario.

El fabricante del disco de corte publica advertencias y recomendaciones para el uso y cuidado adecuado del mismo. Estas advertencias se suministran con el disco de corte. Lea y siga todas las instrucciones del fabricante del disco.

Se debe comprobar el disco de corte antes de su montaje en la cortadora y a menudo durante su uso. Compruebe que no presenta grietas, ni faltan segmentos (discos de diamante), ni se han roto piezas. No utilice un disco de corte dañado.

Compruebe el buen funcionamiento de cada nuevo disco de corte haciéndolo funcionar a una aceleración máxima durante 1 minuto.

- Hay dos versiones básicas de disco de corte: Discos abrasivos y hojas de diamante.

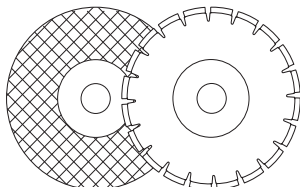

- Los discos de corte de gran calidad suelen ser los más económicos. Los discos de corte de calidad inferior tienen a menudo una capacidad de corte peor y menor durabilidad, lo cual se traduce en unos costes mayores con respecto a la cantidad de material cortado.
- Utilice un buje adecuado para el disco de corte que se utilizará en la máquina. Consulte las instrucciones del apartado "Montaje del disco de corte".

Discos de corte adecuados

Discos de corte	K 1270	K 1270 Rail
Discos abrasivos	Sí*	Sí*
Discos abrasivos para cortar rieles	No	Sí*
Hojas de diamante	Sí	Sí**
Discos dentados	No	No

Si desea obtener más información, consulte el apartado de «Datos técnicos».

*Sin agua

** Las hojas de diamante, solo para corte en seco

Discos de corte para diversos materiales



¡ATENCIÓN! No usar nunca un disco de corte para ningún material al que no está destinado.

Nunca utilice un disco de diamante para cortar material de plástico. El calor producido durante el corte podría derretir el plástico, que se podría pegar al disco de corte y causar una reculada.

Al cortar metales se producen chispas que podrían provocar un incendio. No utilice la máquina cerca de sustancias o gases inflamables.

Siga las instrucciones suministradas con el disco de corte relativas a la adecuación del disco a las diferentes aplicaciones, o bien consulte a su distribuidor en caso de duda.

	Hormigón	Metal	Riel	Plástico	Hierro fundido
Discos abrasivos	X	X		X	X
Discos abrasivos para cortar rieles			X		
Hojas de diamante	X	X*			X*

* Solo discos especiales.

Máquinas de mano de alta velocidad



¡ATENCIÓN! No utilice nunca un disco de corte cuyo régimen nominal sea inferior al de la máquina. Utilice solo discos de corte diseñados para cortadoras manuales de gran velocidad.

- Muchos de los discos de corte que encajarían en esta cortadora están fabricados para sierras inmóviles y tienen un régimen nominal inferior al necesario para esta cortadora de mano. Los discos de corte con un régimen nominal inferior no deben utilizarse nunca en esta cortadora.
- Los discos de corte de Husqvarna están fabricados para cortadoras portátiles de gran velocidad.
- El disco de corte debe estar especificado para una velocidad igual o mayor que la indicada en la placa de

DISCOS DE CORTE

la máquina. No utilice nunca un disco de corte cuyo régimen nominal sea inferior al de la máquina.

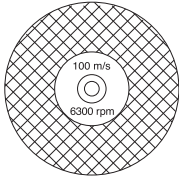

Vibraciones del disco

- El disco puede ovalarse y vibrar si se utiliza una presión de avance demasiado alta.
- Una presión de avance más baja puede impedir la vibración. De no ser así, cambie el disco.

Discos abrasivos



¡ATENCIÓN! No utilice discos abrasivos con agua. La fuerza de los discos abrasivos disminuye cuando están expuestos al agua o a la humedad, lo que aumenta el riesgo de que se rompan.

- El material cortante de estos discos consiste en granos abrasivos ligados con adhesivos orgánicos. Los discos "reforzados" consisten en una base de textil o fibra que, en caso de una rotura o daño del disco, impide que éste se astille completamente a un régimen máximo de trabajo.
- El rendimiento de un disco se determina por el tamaño de los granos abrasivos y por el tipo y dureza de los aglomerantes orgánicos.
- Compruebe que el disco no está dañado ni agrietado.

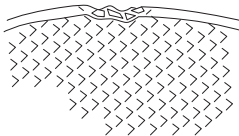

- Pruebe el disco abrasivo colgándolo de un dedo y golpeándolo suavemente con el mango de un destornillador o similar. Si el disco no produce un sonido de tonalidad clara y limpia, es señal de que está dañado.

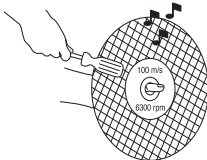

Discos abrasivos para diversos materiales

Tipo de disco	Material
Disco de hormigón	Hormigón, asfalto, albañilería de piedra, hierro fundido, aluminio, cobre, latón, cables, goma, plástico, etc.
Disco de metal	Acero, aleaciones de acero y otros metales duros.
Disco para cortar rieles	Riel

Cortar rieles

Utilice solo discos de corte indicados especialmente para cortar rieles.

Hojas de diamante

Generalidades



¡ATENCIÓN! Nunca utilice un disco de diamante para cortar material de plástico. El calor producido durante el corte podría derretir el plástico, que se podría pegar al disco de corte y causar una reculada.

Los discos de diamante se calientan mucho con el uso. Un disco recalentado es consecuencia de un uso inadecuado y puede deformarse, lo que podría causar daños y lesiones.

Al cortar metales se producen chispas que podrían provocar un incendio. No utilice la máquina cerca de sustancias o gases inflamables.

- Las hojas de diamante están compuestas por un almacén de acero provisto de segmentos conteniendo diamantes industriales.
- Las hojas de diamante tienen un menor coste por operación de corte, requieren menos cambios de hoja y proporcionan una profundidad de corte constante.
- Al utilizar una hoja de diamante, procure que gire en el sentido indicado por la flecha marcada en la hoja.

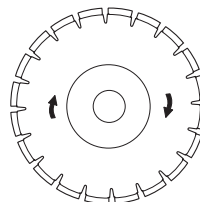

DISCOS DE CORTE

Hojas de diamante para diversos materiales

- Es ventajoso emplear las hojas de diamante para todo tipo de albañilería, hormigón armado y otros materiales compuestos.
- Las hojas de diamante están disponibles en varios grados de dureza.
- No utilice discos especiales para cortar metales. Pida consejo a su distribuidor a la hora de elegir el producto adecuado.

Afilado de hojas de diamante

- Use siempre una hoja de diamante afilada.
- Las hojas de diamante pueden volverse romas si se utiliza una presión de avance errónea o al cortar materiales como por ejemplo hormigón muy armado. El trabajo con una hoja de diamante roma comporta recalentamiento, lo que puede causar que se suelten segmentos de diamante.
- Afíle la hoja cortando en un material blando como gres o ladrillo.

Discos de diamante y refrigeración

- Durante el corte, la fricción hace que el disco de diamante se caliente. Si se deja que el disco se caliente demasiado, el disco podría aflojarse o el núcleo podría agrietarse.

Hojas de diamante para corte seco

- Aunque no se necesita agua para la refrigeración, los discos de corte seco deben dejarse enfriar al aire. Por este motivo, los discos de corte seco solo se recomiendan para cortar de forma intermitente. Cada varios segundos, el disco debería ponerse en marcha sin cortar nada para que le de el aire y se disipe el calor.

Hojas de diamante para corte húmedo

- Los discos de diamante de corte húmedo deben utilizarse con agua para mantener los segmentos y el núcleo del disco refrigerados durante el corte.
- Los discos de corte húmedo NO deben usarse en seco.
- El uso de discos de corte húmedo sin agua podría causar una acumulación excesiva de calor, lo que provocaría una pérdida de rendimiento y daños graves en el disco. Además, supondría un peligro para la salud.
- El agua enfría el disco y aumenta la vida útil al mismo tiempo que reduce la formación de polvo.

Discos dentados (Rescue)



¡ATENCIÓN! No utilice nunca discos dentados, como discos de corte para madera, discos dentados circulares, discos con punta de carburo, etcétera. El riesgo de reculada aumenta considerablemente y las puntas pueden romperse y salir despedidas a gran velocidad. La utilización del equipo sin el debido cuidado puede causar lesiones graves e incluso la muerte.

Las normativas del gobierno exigen un tipo de protección especial para los discos con punta de carburo que no está disponible en las cortadoras: una «protección de 360 grados». Las cortadoras (esta sierra en concreto) utilizan discos abrasivos o de diamante y tienen un sistema de protección que no es seguro frente a los peligros que presentan los discos de corte para madera.

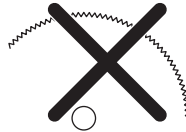

El uso de esta cortadora con un disco con punta de carburo es contrario a las normas de seguridad en el trabajo.

Debido al peligro y las condiciones extremas que implica apagar un incendio o llevar a cabo un rescate para las fuerzas de seguridad pública y los profesionales de seguridad (bomberos), Husqvarna es consciente de que se puede utilizar esta cortadora con discos con punta de carburo en ciertas situaciones de emergencia, ya que dichos discos son capaces de abrirse paso a través de distintos obstáculos y materiales, sin tener que cambiar de máquina o de disco. Al utilizar la cortadora, no olvide que, en caso de no utilizarse correctamente, los discos con punta de carburo son más propensos a las reculadas que los discos abrasivos o de diamante. Los discos con punta de carburo también pueden hacer saltar trozos de material.

Por dichas razones, las cortadoras equipadas con discos con punta de carburo solo deben ser utilizadas por profesionales de la seguridad pública altamente cualificados que estén al tanto de los riesgos asociados a su uso, y solo cuando las condiciones sean tan extremas que el uso de otras herramientas resulte ineficaz o inútil en las operaciones de rescate o de lucha contra incendios. Las cortadoras equipadas con discos con punta de carburo no deben utilizarse nunca para cortar madera en situaciones que no sean de rescate. Para estas aplicaciones, utilice una sierra mecánica o circular.

DISCOS DE CORTE

Transporte y almacenamiento

- No almacene ni transporte la máquina con el disco de corte montado. Todos los discos deben desmontarse de la cortadora después de su uso y conservarse bien.
- Conserve el disco de corte en un lugar seco y sin escarcha. Los discos abrasivos deben manipularse con mucho cuidado. Los discos abrasivos deben ser conservados sobre una base firme y horizontal. El almacenaje de un disco abrasivo húmedo puede producir desequilibrio, lo cual comporta riesgo de daños.
- Controle que los discos nuevos no hayan sufrido averías por el transporte o almacenamiento.

MONTAJE Y AJUSTES

Generalidades



¡ATENCIÓN! El motor debe apagarse y el botón de parada debe colocarse en la posición de parada.

Los discos de Husqvarna son de gran velocidad y están diseñados para su uso con cortadoras de mano.

Comprobación del eje de husillo y las arandelas de brida

Cuando sustituya el disco por uno nuevo, compruebe las arandelas de brida y el eje de husillo.

- Compruebe que la rosca del eje de husillo no esté dañada.
- Compruebe que las superficies de contacto del disco y de las arandelas de brida están intactas, que estas son de las dimensiones adecuadas, están limpias y ajustan correctamente en el eje de husillo.

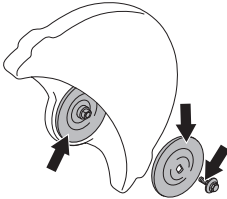

Utilice únicamente las arandelas de brida suministradas por Husqvarna, diámetro mín. 105 mm/4,1".

No utilice arandelas de brida torcidas, picadas, golpeadas o sucias. No utilice arandelas de brida de tamaños diferentes.

Comprobación del casquillo reductor del eje

Los casquillos reductores del eje se usan para ajustar la máquina al orificio central de la hoja de corte.

La máquina se suministra con un casquillo reductor que puede cambiarse de posición para encajar en hojas con un orificio central de 20 mm o de 1 pulgada (25,4 mm), o con un casquillo fijo. Una etiqueta en la protección de la hoja indica qué casquillo se ha montado en fábrica junto con las especificaciones del disco adecuado.

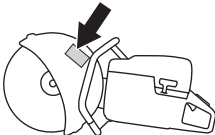

- Compruebe que el buje del eje se corresponde con el orificio central de la hoja de corte. Los discos de corte están marcados con el diámetro del agujero central.

Utilice solo bujes suministrados por Husqvarna. Estos bujes han sido diseñados especialmente para la cortadora.

Comprobación del sentido de rotación de la hoja

- Al utilizar una hoja de diamante, procure que gire en el sentido indicado por la flecha marcada en la hoja. El sentido de rotación del dispositivo se indica con flechas en el brazo de corte.

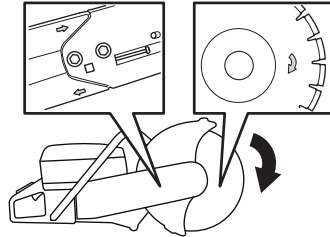

Montaje del disco de corte

- El disco se coloca en el buje (A) entre la arandela de brida interior (B) y la arandela de brida (C). La arandela de brida se gira para que se adapte al eje.

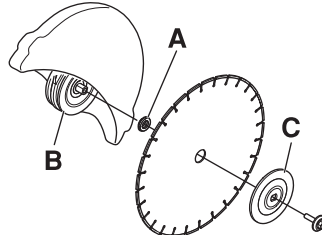

- Bloquee el eje. Con ayuda de una herramienta en el orificio de la unidad de corte, gire la hoja hasta que esté bloqueada.

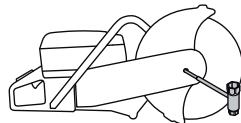

- El tornillo que sostiene el disco de corte debe apretarse con un par de 25 Nm.

La protección debe estar siempre montada en la máquina

La protección del equipo de corte se debe ajustar de modo que la parte posterior toque en la pieza de trabajo. Entonces, la protección acumula las salpicaduras y chispas del material cortado y son apartadas del usuario.

La hoja está protegida de posibles fricciones.

- Presione los extremos de la protección hacia la pieza que está trabajando o ajústela con el mango de

MONTAJE Y AJUSTES

regulación. La protección debe estar siempre montada en la máquina.

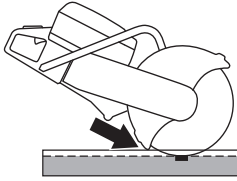

Unidad de corte reversible (K 1270)

El dispositivo está equipado con una unidad de corte reversible que permite usarlo al lado de una pared o al nivel del suelo, limitado únicamente por el grosor de la protección de la hoja.

En el caso de que se produjera una sacudida, es más difícil controlar la máquina si se está cortando con el cabezal de corte al revés. El disco de corte está alejado del centro del dispositivo, lo que significa que el asa y el disco ya no están alineados. Resulta más complejo frenar el dispositivo si el disco se atasca en su zona de riesgo de sacudidas. Consulte el encabezado «Reculada» en el apartado «Funcionamiento» para obtener información adicional.

Algunas de las características ergonómicas de la máquina, como el equilibrio, también pueden encontrarse en riesgo. Únicamente se debería utilizar el dispositivo con el disco de corte invertido para efectuar cortes imposibles de realizar de otro modo.

- Primero, afloje los dos tornillos y seguidamente el tornillo de ajuste para que se suelte el tensado de la correa.

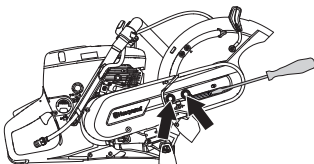

- A continuación quite los tornillos y desmonte la protección de correa.

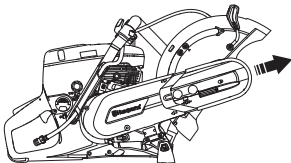

- Saque la correa de la polea.

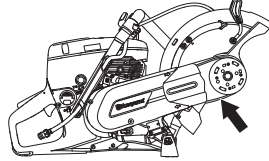

- Ahora el brazo de corte está suelto y se puede sacar del motor.
- Retire la unidad de corte y colóquela en el otro lado del brazo de corte.

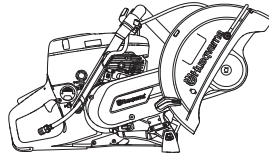

- Monte la protección de la correa en la unidad de corte.
- Tense la correa de transmisión. Consulte las instrucciones bajo el título «Mantenimiento».
- Monte la boquilla de la manguera de agua y la manguera en el lado superior opuesto a la protección del disco.

MANIPULACION DEL COMBUSTIBLE

Generalidades



¡ATENCIÓN! Si se hace funcionar el motor en un local cerrado o mal ventilado, se corre riesgo de muerte por asfixia o intoxicación con monóxido de carbono. Utilice ventiladores para asegurar una circulación del aire adecuada cuando trabaje en zanjas o fosos con más de un metro de profundidad.

El combustible y los vapores de combustible son inflamables y pueden causar daños graves por inhalación y contacto con la piel. Por consiguiente, al manipular combustible proceda con cuidado y procure que haya buena ventilación.

Los gases de escape del motor están calientes y pueden contener chispas que pueden provocar incendio. Por esa razón, ¡nunca arranque la máquina en interiores o cerca de material inflamable!

No fume ni ponga objetos calientes cerca del combustible.

Carburante

AVISO La máquina tiene un motor de dos tiempos, por lo que debe utilizarse siempre una mezcla de gasolina con aceite para motores de dos tiempos. Para obtener una mezcla con las proporciones correctas, debe medirse con precisión la cantidad de aceite que se mezclará. En la mezcla de pequeñas cantidades de combustible, los errores más insignificantes en la medición del aceite influyen considerablemente en las proporciones de la mezcla.

Gasolina

- Utilice gasolina sin plomo o gasolina con plomo de alta calidad.
- El octanaje mínimo recomendado es 90 (RON). Si se hace funcionar el motor con gasolina de octanaje inferior a 90, puede producirse clavazón. Esto aumenta la temperatura del motor, con el consiguiente riesgo de averías.
- Para trabajar durante mucho tiempo en altas revoluciones se recomienda el uso de gasolina con más octanos.

Combustible ecológico

HUSQVARNA recomienda usar gasolina ecológica (combustible de alquilato); bien gasolina premezclada Aspen para motores de dos tiempos, o gasolina ecológica para motores de cuatro tiempos mezclada con aceite para motores de dos tiempos según se indica abajo.

Tenga en cuenta que puede ser necesario ajustar el carburador cuando se cambia el tipo de combustible (vea las instrucciones del capítulo Carburador).

Puede utilizar combustible con mezcla de etanol E10 (mezcla máxima de etanol del 10 %). El uso de mezclas de etanol de mayor concentración que E10 originará un mal funcionamiento que puede causar daños en el motor.

Aceite para motores de dos tiempos

- Para un resultado y prestaciones óptimos, utilice aceite para motores de dos tiempos HUSQVARNA, especialmente fabricado para motores de dos tiempos refrigerados por aire.
- No utilice nunca aceite para motores de dos tiempos fuera borda refrigerados por agua (llamado outboard oil), con designación TCW.
- No utilice nunca aceite para motores de cuatro tiempos.

Mezcla

- Siempre haga la mezcla de gasolina y aceite en un recipiente limpio, homologado para gasolina.
- Primero, ponga la mitad de la gasolina que se va a mezclar. Luego, añada todo el aceite y agite la mezcla. A continuación, añada el resto de la gasolina.
- Agite bien la mezcla de combustible antes de ponerla en el depósito de combustible de la máquina.
- No mezcle más combustible que el necesario para utilizar un mes como máximo.

Mezcla

- 1:50 (2%) con aceite para motores de dos tiempos HUSQVARNA o equivalente.

Gasolina, litros	Aceite para motores de dos tiempos, litros
	2% (1:50)
5	0,10
10	0,20
15	0,30
20	0,40

- 1:33 (3%) con aceite JASO FB o ISO EGB formulado para motores de dos tiempos con refrigeración de aire o mixto según las recomendaciones del fabricante del aceite.

MANIPULACION DEL COMBUSTIBLE

Repostaje



¡ATENCIÓN! Las siguientes medidas preventivas reducen el riesgo de incendio:

No fume ni ponga objetos calientes cerca del combustible.

Apague el motor y deje que se enfríe unos minutos antes de repostar. El motor debe apagarse y el botón de parada debe colocarse en la posición de parada.

Para repostar, abra despacio la tapa del depósito de combustible para evacuar lentamente la eventual sobrepresión.

Limpie alrededor del tapón de combustible.

Después de repostar, apriete bien la tapa del depósito de combustible.

Si el tapón no está correctamente apretado, podría aflojarse con la vibración y se produciría una fuga de combustible del depósito con el consiguiente riesgo de incendio.

Antes de arrancar, aparte la máquina a 3 m como mínimo del lugar de repostaje.

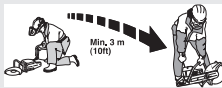

Nunca arranque la máquina:

- Si ha derramado combustible o aceite de motor en la máquina. Limpie todos los derrames y deje evaporar los restos de gasolina.
- Si se salpicó el cuerpo o las ropas, cambie de ropas. Lave las partes del cuerpo que han entrado en contacto con el combustible. Use agua y jabón.
- Si hay fugas de combustible en la máquina. Compruebe regularmente si hay fugas en la tapa del depósito o en los conductos de combustible.
- A menos que el tapón de combustible se apriete con firmeza tras el repostaje.

Transporte y almacenamiento

- Almacene y transporte la máquina y el combustible de manera que eventuales fugas o vapores no puedan entrar en contacto con chispas o llamas, por ejemplo, máquinas eléctricas, motores eléctricos, contactos eléctricos/interruptores de corriente o calderas.
- Para almacenar y transportar combustible se deben utilizar recipientes diseñados y homologados para tal efecto.

Almacenamiento prolongado

- Si la máquina se va a almacenar por un período largo, se debe vaciar el depósito de combustible. Pregunte en la estación de servicio más cercana qué hacer con el combustible sobrante.

FUNCIONAMIENTO

Equipo de protección

Generalidades

- No use nunca una máquina si no tiene posibilidad de pedir auxilio si se produce un accidente.

Equipo de protección personal

Para trabajar con la máquina debe utilizarse un equipo de protección personal homologado. El equipo de protección personal no elimina el riesgo de lesiones, pero reduce su efecto en caso de accidente. Pida a su distribuidor que le asesore en la elección del equipo.



¡ATENCIÓN! El uso de productos que cortan, pulen, taladran, alisan o forman materiales puede generar polvo y vapores que pueden contener sustancias químicas dañinas. Averiguar la composición del material con que se trabaja y usar una máscara respiratoria adecuada.

La exposición prolongada al ruido puede causar daños crónicos en el oído. Utilice siempre una protección de oídos homologada. Al utilizar protección de oídos preste atención a las señales de aviso o gritos de alerta. Quítese siempre la protección de oídos en cuanto se detenga el motor.

Utilice siempre:

- Casco protector homologado
- Protectores auriculares
- Protección ocular homologada. Si se utiliza visor, deben utilizarse también gafas protectoras homologadas. Por gafas protectoras homologadas se entienden las que cumplen con la norma ANSI Z87.1 para EE.UU. o EN 166 para países de la UE. El visor debe cumplir con la norma EN 1731.
- Máscara respiratoria
- Guantes resistentes de agarre seguro.
- Prendas de vestir ceñidas, resistentes y cómodas que permitan una libertad de movimientos total. El proceso de corte genera chispas que podrían prender fuego a la ropa. Husqvarna recomienda que lleve ropa de algodón piroretardante o de tejidos vaqueros duros. No lleve ropa de materiales como nailon, poliéster o rayón. Si estos materiales empezaran a arder, podrían derretirse y adherirse a la piel. No lleve pantalones cortos.
- Botas con puntera de acero y suela antideslizante.

Otros equipos de protección



¡NOTA! Mientras trabaja con la máquina, pueden producirse chispas que podrían ocasionar un incendio. Tenga siempre a mano herramientas para la extinción de incendios.

- Extintor de incendios
- Tenga siempre a mano el equipo de primeros auxilios.

Instrucciones generales de seguridad

Este apartado trata las normas de seguridad básicas para trabajar con el dispositivo. Esta información no sustituye en ningún caso los conocimientos y la experiencia de un profesional.

- Lea detenidamente el manual de instrucciones y asegúrese de entender su contenido antes de utilizar la máquina. Se recomienda que los operarios sin experiencia previa reciban instrucciones prácticas antes de utilizar la máquina.
- Tenga en cuenta que es usted, como usuario, el responsable de no exponer a riesgos o accidentes a las personas y a su propiedad.
- La máquina debe mantenerse limpia. Los letreros y las pegatinas deben ser legibles en su totalidad.

Emplee siempre el sentido común

Es imposible abarcar todas las situaciones en las que puede encontrarse. Utilice siempre el equipo con cuidado y sentido común. Si se encuentra en alguna situación que le haga sentirse inseguro, deténgase y consulte con un experto. Consulte a su distribuidor, al taller de servicio técnico o a un usuario experimentado. No emplee la máquina en aplicaciones para las que no se considere plenamente cualificado.



¡ATENCIÓN! La máquina, si se utiliza de forma errónea o descuidada, puede ser una herramienta peligrosa que puede causar daños graves e incluso la muerte al usuario y a otras personas.

No permita bajo ningún concepto el empleo o mantenimiento de la máquina por los niños u otras personas no instruidas en el manejo de la misma.

Nunca deje que terceros utilicen la máquina sin asegurarse primero de que hayan entendido el contenido de este manual de instrucciones.

Nunca utilice la máquina si está cansado, si ha ingerido alcohol o si toma medicamentos que puedan afectarle la vista, su capacidad de discernimiento o el control del cuerpo.

FUNCIONAMIENTO



¡ATENCIÓN! Las modificaciones y/o el uso de accesorios no autorizados comportan riesgo de daños personales graves y peligro de muerte para el usuario y otras personas. Bajo ninguna circunstancia debe modificarse la configuración original de la máquina sin autorización del fabricante.

No modifique nunca esta máquina de forma que se desvíe de la versión original, y no la utilice si parece haber sido modificada por otras personas.

No utilice nunca una máquina defectuosa. Lleve a cabo las comprobaciones de seguridad y siga las instrucciones de mantenimiento y servicio de este manual. Algunas medidas de mantenimiento y servicio deben ser efectuadas por especialistas formados y cualificados. Consulte las instrucciones del apartado Mantenimiento.

Utilizar siempre recambios originales.



¡ATENCIÓN! Esta máquina genera un campo electromagnético durante el funcionamiento. Este campo magnético puede, en determinadas circunstancias, interferir con implantes médicos activos o pasivos. Para reducir el riesgo de lesiones graves o letales, las personas que utilizan implantes médicos deben consultar a su médico y al fabricante del implante antes de emplear esta máquina.

Seguridad en el área de trabajo



¡ATENCIÓN! La distancia de seguridad de la cortadora es de 15 metros. Usted es el responsable de que no haya personas y animales dentro de la zona de trabajo. No empiece a cortar antes de que la zona de trabajo esté libre ni sin tener un apoyo seguro para los pies.

- Compruebe el entorno para asegurarse de que nada pueda influir en su control de la máquina.
- Asegúrese de que ningún objeto ni ninguna persona puede entrar en contacto con el equipo de corte o recibir el impacto de piezas lanzadas por el disco.
- No trabaje en condiciones atmosféricas desfavorables como niebla, lluvia intensa, tempestad, frío intenso, etc. Trabajar con mal tiempo es cansador y puede crear condiciones peligrosas, por ejemplo suelo resbaladizo.
- Antes de comenzar a trabajar con la máquina, controle siempre que el lugar esté libre y que los pies estén bien afirmados al terreno. Controle posibles obstáculos en caso de movimientos repentinos. Asegúrese de que no haya elementos que puedan caer y provocar daños al trabajar con la máquina. Tenga sumo cuidado al trabajar en taludes.

- Controle que la zona de trabajo esté bien iluminada para lograr un entorno seguro.
- Asegúrese de que no haya tuberías o cables eléctricos en la zona de trabajo o en el material que vaya a cortar.
- Si está cortando un recipiente (cilindro, tubería u otro recipiente), primero debe asegurarse de que no contiene materiales inflamables ni volátiles.

Técnica básica de trabajo



¡ATENCIÓN! No incline la cortadora hacia un costado porque el disco puede atascarse o romperse y causar lesiones.

Evite siempre el uso del lateral del disco. Es muy posible que este resulte dañado o se rompa y provoque daños muy graves. Utilice solamente la sección de corte.

Nunca utilice un disco de diamante para cortar material de plástico. El calor producido durante el corte podría derretir el plástico, que se podría pegar al disco de corte y causar una reculada.

Al cortar metales se producen chispas que podrían provocar un incendio. No utilice la máquina cerca de sustancias o gases inflamables.

- La máquina está diseñada para cortar con discos abrasivos u hojas de diamante destinados para máquinas manuales de gran velocidad. La máquina no debe utilizarse con otro tipo de disco ni para otro tipo de corte.
- Compruebe también que la hoja de corte esté montada correctamente y que no esté dañada. Consulte las instrucciones de los apartados «Hojas de corte» y «Montaje y ajustes».
- Compruebe que se está utilizando la hoja de corte adecuada para la aplicación en cuestión. Consulte las instrucciones bajo el título «Discos de corte».
- Nunca corte materiales de asbesto.
- Sujete la cortadora con ambas manos y agárrela firmemente con todos los dedos alrededor de las asas. Agarre el asa trasera con la mano derecha y el asa delantera con la mano izquierda. Todos los usuarios, diestros o zurdos, deben seguir estas instrucciones de agarre. Nunca sujete una cortadora con una sola mano.

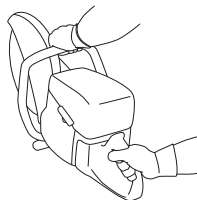

FUNCIONAMIENTO

- Colóquese en paralelo al disco de corte. Evite permanecer de pie justo detrás. En el caso de que se produjera una reculada, la cortadora se moverá en el plano del disco de corte.

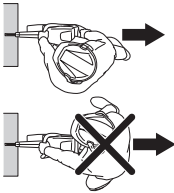

- Manténgase alejado del disco de corte cuando el motor esté en marcha.
- No abandonar nunca la máquina sin vigilar, con el motor en marcha.
- No traslade la máquina cuando el equipo de corte gira.
- La protección del equipo de corte se debe ajustar de modo que la parte posterior toque en la pieza de trabajo. Entonces, la protección acumula las salpicaduras y chispas del material cortado y son apartadas del usuario. Las protecciones del equipo de corte deben estar siempre colocadas cuando la máquina funciona.

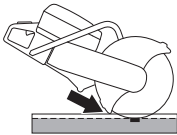

- No utilice nunca la zona de riesgo de sacudidas del disco **para cortar**. Consulte las instrucciones bajo el título «Reculada».
- Manténgase bien parado y con buen equilibrio.
- No corte nunca a una altura superior a la de sus propios hombros.
- No efectúe nunca un corte subido a una escalera. Utilice una plataforma o un andamio si debe realizar un corte por encima de la altura de los hombros. No se estire demasiado

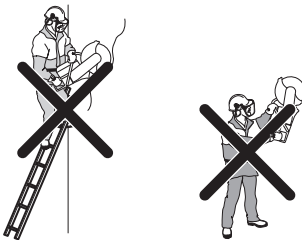

- Sitúese a una distancia cómoda de la pieza de trabajo.
- Asegúrese de que el disco no toca en ningún objeto al arrancar la máquina.

- Acerque suavemente el disco de corte a una velocidad de rotación alta (aceleración máxima). Mantenga la sierra a máxima velocidad hasta terminar de cortar.
- Deje que la máquina trabaje sin forzar ni presionar el disco.
- Haga avanzar la máquina hacia abajo en línea con el disco de corte. La presión lateral puede destruir el disco de corte y es muy peligrosa.



- Mueva el disco lentamente hacia adelante y atrás para obtener una superficie de contacto pequeña entre el disco y el material que se va a cortar. Así se mantiene baja la temperatura del disco y se obtiene un corte efectivo.

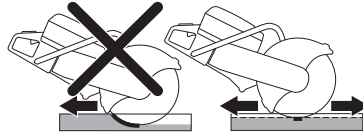

Control del polvo (Se aplica únicamente al K 1270.)

La máquina está equipada con un kit hidráulico de descarga suave que elimina la mayor parte del polvo.

Utilice discos de corte húmedo con refrigeración por agua siempre que sea posible para una gestión óptima del polvo. Consulte las instrucciones bajo el título «Discos de corte».

Ajuste el flujo de agua mediante el grifo para retirar el polvo de los cortes. El volumen de agua necesario varía en función del tipo de trabajo realizado.

Si la manguera de agua se afloja respecto a la fuente de alimentación se debe a que el dispositivo está recibiendo una presión del agua demasiado alta. Consulte las instrucciones del encabezado «Datos técnicos» respecto a la presión del agua recomendada.

FUNCIONAMIENTO

Cortar rieles

Generalidades

AVISO El dispositivo de riel no se debe montar en la máquina durante el transporte o cuando se manipule el equipo.

El dispositivo de riel es una herramienta de precisión que se puede dañar si no se maneja con cuidado, lo que generará unos cortes más imprecisos.

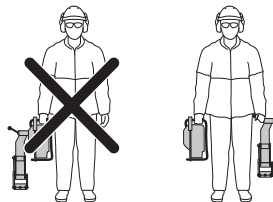

Montaje del dispositivo de riel

- Monte el dispositivo de riel en el riel. Atornille bien el mango de bloqueo.

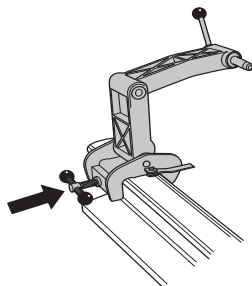

- Monte la cortadora por el lado derecho en el dispositivo. El montaje en la cortadora se realiza próximo al eje del disco de corte desde este lado. Por ello, el montaje debe llevarse a cabo preferentemente desde esta dirección.

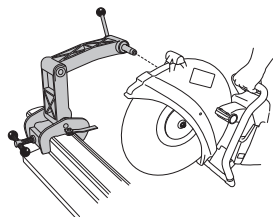

AVISO Debe montar en el riel el dispositivo de riel antes de hacer lo mismo con la cortadora en este. Todo ello para garantizar que el dispositivo se monta en el riel en los ángulos adecuados.

Guía de corte

La guía de corte se utiliza para que el disco llegue adonde debe efectuarse el corte. La primera vez que se utilice la cortadora debe cortarse la guía.

- Doble hacia fuera la guía de corte.
- Monte la guía de corte en paralelo al riel de la manera correcta.

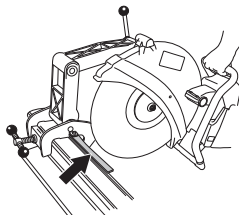

- Corte la guía con cuidado.

Procedimiento de trabajo

- Doble hacia fuera la guía de corte.
- Alinee el corte de la sierra y doble la guía hacia dentro.
- Inicie el proceso de corte moviendo la máquina hacia delante y hacia atrás en el plano horizontal. De esta manera, la superficie de contacto del disco de corte con el riel se reduce al mínimo, lo cual disminuye el riesgo de pulido del disco.

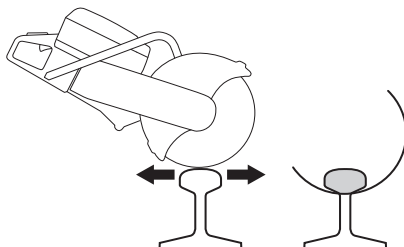

- Cuando se haya cortado la cabeza (A), se continúa cortando el saliente (B) y el pie (C).



Si no se puede completar el corte de un lado, debe girarse la cortadora.

- Apague la máquina.
- Desmonte la cortadora del dispositivo.

FUNCIONAMIENTO

- Monte la cortadora por el lado izquierdo en el dispositivo de riel.

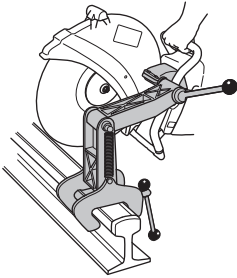

- Guíe el disco de corte hacia abajo hasta el riel y compruebe que el disco de corte se encuentra centrado en el corte. Si fuera necesario, regule el buje móvil de modo que el disco quede centrado en el medio del corte.

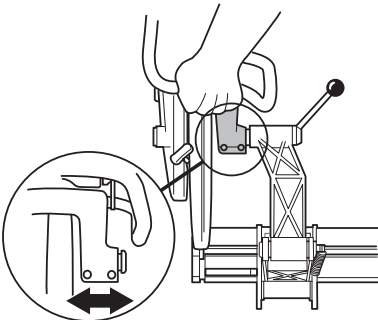

- Ahora puede procederse al corte.



- Cuando el corte se haya finalizado, primero, desmonte la cortadora del dispositivo de riel. En segundo lugar, desmonte el dispositivo de riel del riel y guarde el dispositivo y la máquina por separado en la caja de madera contrachapada suministrada.

Consejos generales

- Utilice solo discos de corte indicados especialmente para cortar rieles.
- Acelere al máximo hasta que el disco alcance su velocidad máxima. Reduzca la aceleración para reducir el nivel por debajo de la limitación de velocidad, lo que disminuye las vibraciones del disco de corte al iniciar un corte. Esto genera unos cortes más rectos. Acelere al máximo y mantenga la sierra a máxima velocidad hasta que haya terminado el proceso de corte.

- Sujete la empuñadura de la máquina de modo que sus manos queden alineadas con el disco de corte. Esto permite obtener la máxima velocidad de corte, así como una mayor vida útil del disco y un corte recto.
- Monte la cortadora principalmente con el lado derecho hacia el dispositivo, para mejorar las posibilidades de producir un corte recto.
- Si el proceso de corte se efectúa correctamente, se tardará aproximadamente un minuto en cortar un riel de 50 kg/m y un minuto y medio en uno de 60 kg/m. Si llevara más tiempo, revise su técnica de corte. Los problemas se deben, a menudo, a una técnica de corte incorrecta o a unos discos de corte en mal estado.

Reculadas



¡ATENCIÓN! Las reculadas son repentinas y pueden resultar muy violentas. La cortadora puede salir despedida hacia arriba y hacia atrás en dirección al usuario con un movimiento giratorio, lo que podría provocar daños graves o mortales. Es importante saber qué causa las reculadas y aprender a evitarlas antes de utilizar la máquina.

Una reculada es el movimiento repentino hacia arriba que puede producirse si los discos se atascan o se enganchan en el sector de riesgo de reculada. La mayoría de reculadas son pequeñas y poco peligrosas. No obstante, una reculada también puede ser muy violenta y lanzar la cortadora hacia arriba y hacia atrás en dirección al usuario con un movimiento giratorio, lo que podría provocar daños graves o mortales.

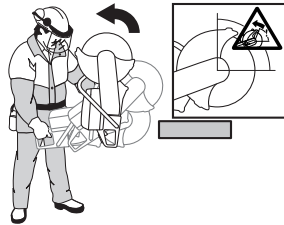

Fuerza reactiva

Siempre que se corta hay una fuerza reactiva. Dicha fuerza tira de la máquina en el sentido opuesto a la rotación del disco. La mayoría de las veces, esta fuerza es insignificante. Si el disco se atasca o se engancha, la fuerza reactiva será considerable y podría no ser capaz de controlar la cortadora.

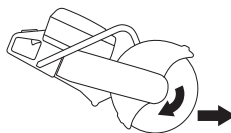

FUNCIONAMIENTO

No traslade la máquina cuando el equipo de corte gira. Las fuerzas giroscópicas pueden obstaculizar el movimiento deseado.

Sector de riesgo de reculada

No utilice nunca la zona de riesgo de sacudidas del disco **para cortar**. Si el disco se atasca o se engancha en el sector de riesgo de reculada, la fuerza reactiva empujará la cortadora hacia arriba y hacia atrás en dirección al usuario con un movimiento giratorio, lo que podría provocar daños graves o mortales.



Reculada ascendente

Si el sector de riesgo de reculada se utiliza para cortar, la fuerza reactiva empujará el disco hacia arriba en el corte. No use el sector de riesgo de reculada. Use el cuadrante inferior del disco para evitar las reculadas ascendentes.

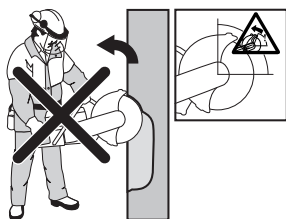

Reculada por atasco

Un atasco se produce cuando el corte se cierra y el disco se queda atascado. Si el disco se atasca o se engancha, la fuerza reactiva será considerable y podría no ser capaz de controlar la cortadora.



Si el disco se atasca o se engancha en el sector de riesgo de reculada, la fuerza reactiva empujará la cortadora hacia arriba y hacia atrás en dirección al usuario con un movimiento giratorio, lo que podría provocar daños graves o mortales. Preste atención al posible movimiento de la pieza de trabajo. Si la pieza de trabajo no está correctamente sujeta y se mueve durante el corte, se podría atascar el disco y provocar una violenta sacudida.

Corte de tuberías

Debe prestarse una atención especial al cortar tubos. Si el tubo no está bien sujeto y si el corte no se mantiene abierto durante el proceso, el disco podría quedarse

atascado en el sector de riesgo de reculada y provocar una reculada violenta. Tenga especial cuidado cuando corte una tubería con un extremo acampanado o una tubería dentro de una zanja, ya que, si no está sujeta correctamente, podría hundirse y se atascaría el disco.

Antes de empezar a cortar, la tubería debe asegurarse para que no se mueva ni gire durante el corte.

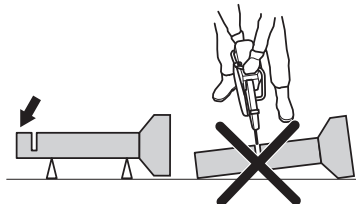

Si la tubería se hunde y se obstaculiza el corte, el disco se atascará en la zona de riesgo de sacudidas y podría producirse una sacudida muy violenta. Si la tubería está sujeta correctamente, el extremo de la tubería se moverá hacia abajo, se abrirá la zona cortada y no se producirá ningún atasco.

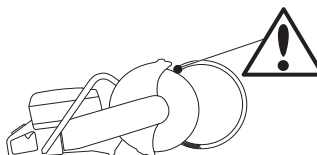

Proceso adecuado de corte de tuberías

- 1 Corte primero la sección I.
- 2 Diríjase a la sección II y corte desde la sección I hasta la parte inferior de la tubería.
- 3 Diríjase a la sección III y corte la parte restante de la tubería finalizando en la parte inferior.

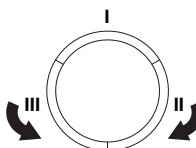

Cómo evitar las reculadas

Es fácil evitar las reculadas.

- La pieza que se esté trabajando debe estar siempre bien sujeta, de forma que el corte permanezca abierto a lo largo del proceso. Si el corte está abierto, no habrá reculadas. Si el corte se cierra y el disco se queda atascado, hay riesgo de reculada.

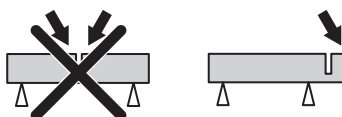

- Tenga cuidado al introducirla en un corte ya comenzado.

FUNCIONAMIENTO

- Controle que la pieza que está cortando no se mueva y en general que no ocurran cosas no previstas que puedan comprimir el corte y atascar el disco.

Transporte y almacenamiento

- Sujete bien el equipo durante el transporte para evitar daños y accidentes.
- No almacene ni transporte la máquina con el disco de corte montado.
- Para obtener más detalles sobre el transporte y el almacenamiento de los discos de corte, consulte el apartado «Discos de corte».
- Para obtener más detalles sobre el transporte y el almacenamiento del combustible, consulte el apartado «Manipulación del combustible ».
- Guarde el equipo en un lugar seguro fuera del alcance de los niños y las personas no autorizadas.

ARRANQUE Y PARADA

Antes del arranque



¡ATENCIÓN! Antes de arrancar, observe lo siguiente: Lea detenidamente el manual de instrucciones y asegúrese de entender su contenido antes de utilizar la máquina.

Utilice el equipo de protección personal. Consulte el apartado 'Equipo de protección personal'.

No arranque la cortadora sin que esté montada la correa y su cubierta. De hacerlo, puede soltarse el acoplamiento y causar daños personales.

Compruebe que el tapón de combustible está bien apretado y que no hay fugas de combustible.

Asegúrese de que no haya personas desautorizadas en la zona de trabajo, de lo contrario se corre el riesgo de ocasionar graves daños personales.

- Realice el mantenimiento diario. Consulte las instrucciones bajo el título «Mantenimiento».

Arranque



¡ATENCIÓN! El disco de corte gira cuando arranca el motor. Asegúrese de que puede girar libremente.

Con el motor frío:



- Asegúrese de que el mando de parada (STOP) se encuentra en la posición de la izquierda.

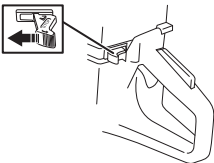

- La posición de aceleración de arranque y estrangulamiento se obtienen tirando del estrangulador completamente.



- **Válvula de descompresión:** Presione la válvula hacia adentro para reducir la presión en el cilindro y

facilitar así el arranque de la cortadora. Para arrancar se debe usar siempre la válvula de descompresión. Cuando la máquina ha arrancado, la válvula vuelve automáticamente a la posición de partida.

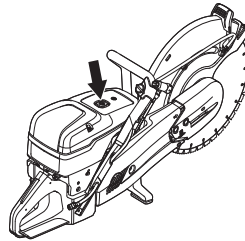

- Agarre la empuñadura delantera con la mano izquierda. Pise la parte inferior de la empuñadura trasera con el pie derecho y presione la máquina contra el suelo. Tire del tirador de arranque con la mano derecha hasta que arranque el motor. **Nunca enrosque el cordón de arranque alrededor de la mano.**



- La máquina se detendrá cuando el motor se encienda porque el estrangulador está extraído.



- Presione el estrangulador y la válvula de descompresión.
- Tire de la empuñadura de arranque hasta que el motor arranque.
- Cuando la máquina haya arrancado, pulse el acelerador para desacoplar la aceleración de arranque y la máquina entrará en ralentí.

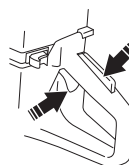

ARRANQUE Y PARADA

AVISO Tire lentamente hacia fuera del cordón de arranque con la mano derecha hasta que advierta una resistencia (momento en que se acoplan los ganchos de arranque) y, entonces, dé tirones rápidos y fuertes.

No extraiga el cordón de arranque al máximo, y no suelte la empuñadura de arranque si ha extraído todo el cordón. Ello puede ocasionar averías en la máquina.

- Cuando la máquina haya arrancado, pulse el acelerador para desacoplar la aceleración de arranque y la máquina entrará en ralentí.

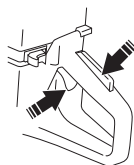

Con motor caliente:



- Asegúrese de que el mando de parada (STOP) se encuentra en la posición de la izquierda.

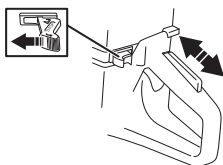

- Para la aceleración de arranque, ponga el estrangulador en la posición de estrangulamiento y, a continuación, vuelva a empujarlo hacia dentro. Esto solo activa la aceleración de arranque sin estrangular.



- **Válvula de descompresión:** Presione la válvula hacia adentro para reducir la presión en el cilindro y facilitar así el arranque de la cortadora. Para arrancar se debe usar siempre la válvula de descompresión. Cuando la máquina ha arrancado, la válvula vuelve automáticamente a la posición de partida.



- Agarre la empuñadura delantera con la mano izquierda. Pise la parte inferior de la empuñadura trasera con el pie derecho y presione la máquina contra el suelo. Tire del tirador de arranque con la mano derecha hasta que arranque el motor. **Nunca enrosque el cordón de arranque alrededor de la mano.**

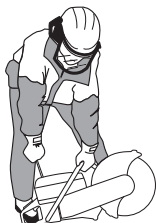

AVISO Tire lentamente hacia fuera del cordón de arranque con la mano derecha hasta que advierta una resistencia (momento en que se acoplan los ganchos de arranque) y, entonces, dé tirones rápidos y fuertes.

No extraiga el cordón de arranque al máximo, y no suelte la empuñadura de arranque si ha extraído todo el cordón. Ello puede ocasionar averías en la máquina.



¡ATENCIÓN! Cuando el motor está en funcionamiento, el escape contiene sustancias químicas como monóxido de carbono e hidrocarburos sin quemar. Es sabido que el contenido de los vapores del escape causa problemas respiratorios, cáncer, defectos congénitos u otros daños en el sistema reproductor.

El monóxido de carbono no tiene color ni sabor, pero está siempre presente en los vapores de escape. Un indicio de intoxicación por monóxido de carbono es un mareo leve que podría ser o no reconocido por la víctima. Una persona podría sufrir un colapso o perder la consciencia sin previo aviso si la concentración de monóxido de carbono es demasiado alta. Como el monóxido de carbono es incoloro e inodoro, su presencia no puede detectarse. Si se detectan olores procedentes del escape, seguro que hay monóxido de carbono. Nunca use una cortadora de gasolina en interiores, en zanjas de más de 1 metro (3 pies) de profundidad ni en zonas poco ventiladas. Asegúrese de que haya una buena ventilación si trabaja en zanjas u otros espacios reducidos.

ARRANQUE Y PARADA

Parada



¡NOTA! El disco de corte seguirá girando hasta un minuto después de que el motor se haya detenido. (Deslizamiento del disco.) Asegúrese de que el disco de corte puede girar libremente hasta que se haya detenido por completo. La utilización del equipo sin el debido cuidado puede causar lesiones graves.

- Detenga el motor moviendo el mando de parada (STOP) a la posición de la derecha.

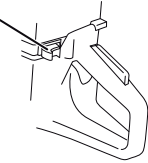

MANTENIMIENTO

Generalidades



¡ATENCIÓN! El usuario sólo puede efectuar los trabajos de mantenimiento y servicio descritos en este manual. Los trabajos de mayor envergadura debe efectuarlos un taller de servicio oficial.

El motor debe apagarse y el botón de parada debe colocarse en la posición de parada.

Utilice el equipo de protección personal. Vea las instrucciones bajo el título "Equipo de protección personal".

La vida útil de la máquina puede acortarse y el riesgo de accidentes puede aumentar si el mantenimiento de la máquina no se hace de forma adecuada y si los trabajos de servicio y/o reparación no se efectúan de forma profesional. Para más información, consulte con el taller de servicio oficial más cercano.

- Diríjase a su distribuidor de Husqvarna para que revise la máquina regularmente y para que realice ajustes y reparaciones básicas.

Programa de mantenimiento

En el programa de mantenimiento podrá ver qué piezas de la máquina requieren mantenimiento y cada cuánto tiempo deberá realizarse. Los intervalos se calculan en función del uso diario de la máquina y pueden depender de la velocidad de uso.

Mantenimiento diario	Mantenimiento semanal	Mantenimiento mensual
Limpieza	Limpieza	Limpieza
Limpieza externa		Bujía
Toma de aire de refrigeración		Depósito de combustible
Inspección funcional	Inspección funcional	Inspección funcional
Inspección general	Sistema amortiguador de vibraciones*	Sistema de combustible
Fuente del acelerador*	Silenciador*	Filtro de aire
Botón de parada*	Correa de transmisión	Rueda motriz, embrague
La protección debe estar siempre montada en la máquina*	Carburador	
Disco de corte**	Mecanismo de arranque	

* Consulte las instrucciones bajo el título «Equipo de seguridad de la máquina».

** Consulte las instrucciones bajo el título «Discos de corte» y «Montaje y ajustes».

Limpieza

Limpieza externa

- Limpie la máquina a diario enjuagándola con agua limpia tras finalizar la tarea.

MANTENIMIENTO

Toma de aire de refrigeración

- Limpie la toma de aire de refrigeración siempre que sea necesario.

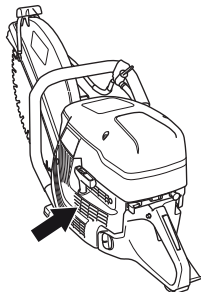

AVISO Una toma de aire sucia u obturada produce el sobrecalentamiento de la máquina, con las consiguientes averías del cilindro y el pistón.

Bujía

- Si la potencia de la máquina es baja, si el arranque es difícil o si el ralentí es irregular: revise siempre la bujía antes de efectuar otras medidas.
- Compruebe que el capuchón y el cable de encendido estén intactos para evitar sacudidas eléctricas.
- Si la bujía está sucia de carbonilla, límpiela y compruebe que la separación de electrodos es de 0,5 mm. Cámbiela si es necesario.

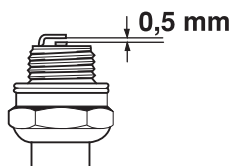

AVISO ¡Utilice siempre el tipo de bujía recomendado! Una bujía incorrecta puede arruinar el pistón y el cilindro.

Estos factores producen revestimientos en los electrodos de la bujía que pueden ocasionar perturbaciones del funcionamiento y dificultades de arranque.

- Mezcla de aceite inadecuada en el combustible (demasiado aceite o aceite inadecuado).
- Filtro de aire sucio.

Inspección funcional

Inspección general

- Compruebe que los tornillos y las tuercas estén apretados.

Correa de transmisión

Controle el tensado de la correa de transmisión

- Para tensar correctamente la correa de transmisión, la tuerca cuadrada debe colocarse en el lado opuesto a la marca de la cubierta de la correa.

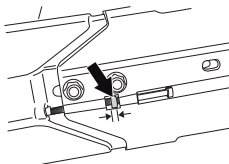

Tensado de la correa de transmisión

- Una correa nueva se debe tensar una vez cuando la máquina se ha utilizado el equivalente a dos depósitos de combustible.
- La correa de transmisión está encapsulada y bien protegida contra el polvo y la suciedad.
- Para tensar la correa de transmisión, afloje las tuercas que fijan el brazo de corte.

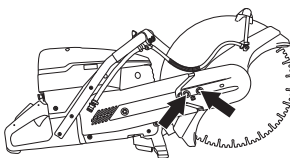

- Seguidamente, enrosque el tornillo de ajuste para que la tuerca rectangular quede frente a la marca del envoltorio. Así, la correa recibe automáticamente el tensado correcto.

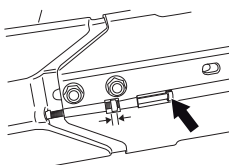

- Apriete los dos tornillos que fijan el equipo de corte, usando la llave combinada.

MANTENIMIENTO

Cambio de la correa de transmisión



¡ATENCIÓN! No arranque nunca el motor si la polea de correa y el acoplamiento están desmontados para mantenimiento. No arranque la máquina sin que estén montados el brazo de corte y el equipo de corte. De hacerlo puede soltarse el acoplamiento y causar daños personales.

- Primero, afloje los dos tornillos y seguidamente el tornillo de ajuste para que se suelte el tensado de la correa.

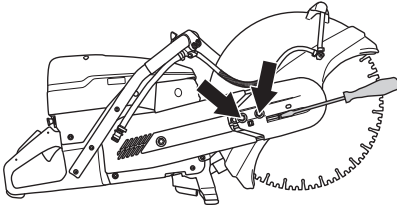

- A continuación quite los tornillos y desmonte la protección de correa.

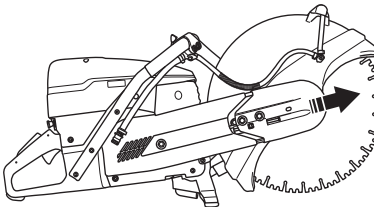

- Saque la correa de la polea.

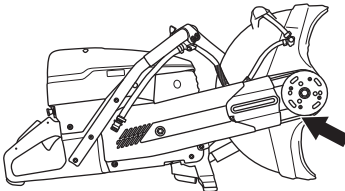

- Ahora el brazo de corte está suelto y se puede sacar del motor.
- Retire la tuerca. Quite la cubierta lateral.

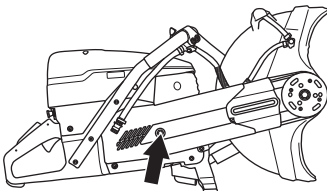

- Cambie la correa de transmisión.
- El montaje se hace en orden inverso al desmontaje.

Carburador

El carburador tiene surtidores fijos para que el motor reciba siempre la mezcla adecuada de combustible y aire. Si el motor tiene poca potencia o mala aceleración, proceda como sigue:

- Revise el filtro de aire y cámbielo si es necesario. Si esto no ayuda, acuda a un taller de servicio oficial.

Regulación de la marcha en ralentí



¡NOTA! Si no puede regular el régimen en ralentí para que el equipo de corte deje de girar, consulte a su distribuidor/taller de servicio. No utilice la máquina hasta que no esté correctamente regulada o reparada.

Arranque el motor y controle el ajuste del ralentí. Si el ajuste del carburador es correcto, el disco de corte debe estar inmóvil en ralentí.

- Regule el ralentí con el tornillo en T. Si es necesario ajustar, gire primero el tornillo de ralentí a derechas hasta que el disco empiece a girar. A continuación, gire el tornillo a izquierdas hasta que el disco deje de girar.

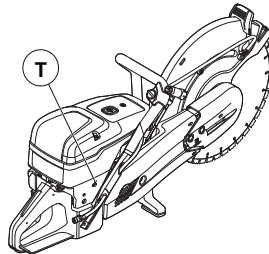

Régimen recomendado en ralentí: 2.700 r.p.m.

Mecanismo de arranque

Comprobación del cordón de arranque

- Afloje los tornillos que fijan el mecanismo de arranque en el cárter y saque el mecanismo.

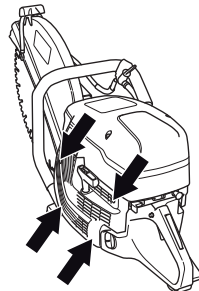

- Extraiga el cordón 30 cm e introdúzcalo en el rebaje de la periferia de la polea. Si el cordón está intacto:

MANTENIMIENTO

Afloje la tensión del muelle haciendo girar la polea hacia atrás.

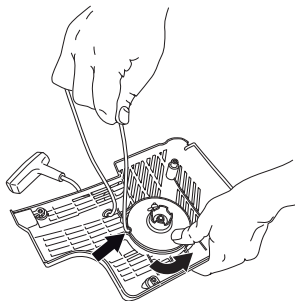

Cambio de un cordón de arranque roto o desgastado

- Quite eventuales restos del cordón de arranque viejo y compruebe que el muelle de arranque funciona. Introduzca el cordón de arranque nuevo en el orificio de la caja del aparato de arranque y en la polea.

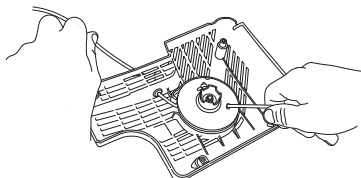

- Fije el cordón de arranque alrededor del centro de la polea, tal como se muestra en la figura. Apriete con fuerza la fijación, dejando el extremo libre lo más corto posible. Fije el extremo del cordón de arranque en la empuñadura de arranque.

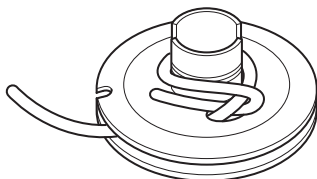

Tensado del muelle de retorno

- Pase el cordón por el rebaje de la periferia de la polea y enróllelo 3 vueltas a derechas alrededor del centro del disco de cordón.

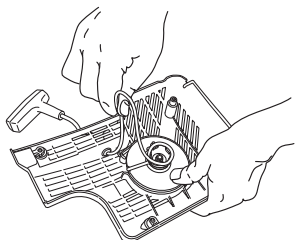

- A continuación, tire de la empuñadura de arranque, con lo que se tensa el muelle. Repita el procedimiento una vez más pero con cuatro vueltas.
- Tenga en cuenta que la empuñadura de arranque es tirada hasta su posición de partida después de tensarse el muelle.
- Controle que el muelle no es tirado hasta su posición extrema, tirando completamente del cordón de arranque. Frene la polea con el pulgar y compruebe que es posible girar la polea como mínimo media vuelta más.

Cambio de un muelle de retorno roto



¡ATENCIÓN! El muelle de retorno está tensado en el cuerpo del mecanismo de arranque y, con una manipulación negligente, puede soltarse y causar lesiones.

Para cambiar el muelle de retorno o el cordón de arranque, proceda con cuidado. Utilice gafas protectoras.

- Afloje el tornillo del centro de la polea y saque la polea.

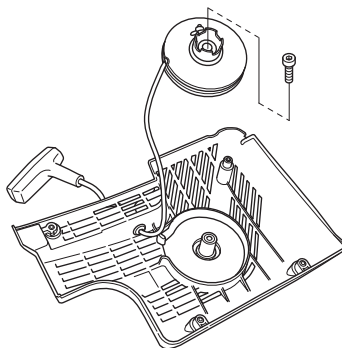

- Levante cuidadosamente la cubierta que protege el muelle. Tenga en cuenta que el muelle está tensado en la caja del aparato de arranque.
- Retire cuidadosamente el muelle con unos alicates.

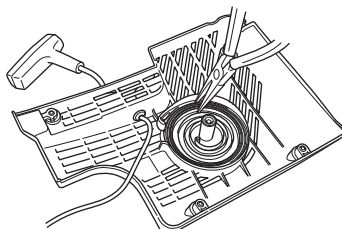

- Lubrique el muelle de retorno con aceite claro. Monte la polea y tense el muelle.

MANTENIMIENTO

Montaje del mecanismo de arranque

- Para montar el mecanismo de arranque, primero extraiga el cordón y después coloque el mecanismo en su sitio en el cárter. Luego, suelte despacio el cordón para que los ganchos agarren la polea.

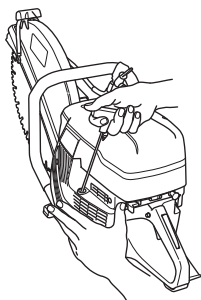

- Apriete los tornillos.

Sistema de combustible

Generalidades

- Compruebe que el tapón del depósito y su junta estén intactos.
- Compruebe la manguera de combustible. Cambie la protección si está dañada.

Filtro de combustible

- El filtro de combustible está dentro del depósito de combustible.
- Al repostar hay que proteger el depósito de combustible de la suciedad. Así se reduce el riesgo de perturbaciones del funcionamiento debidas a obturación del filtro de combustible situado dentro del depósito.
- Un filtro de combustible obturado no se puede limpiar, sino que se debe sustituir por un filtro nuevo. **El filtro debe cambiarse como mínimo una vez al año.**

Filtro de aire

El filtro de aire solo debe comprobarse si baja la potencia del motor.

- Afloje los tornillos de ajuste. Saque la tapa del filtro de aire.

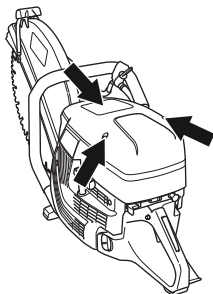

- Revise el filtro de aire y cámbielo si es necesario

Cambio del filtro de aire

AVISO El filtro de aire no debe limpiarse con aire comprimido, ya que puede dañar el filtro.

- Aflojar el tornillo.

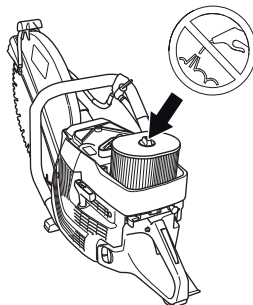

- Cambie el filtro de aire.

Rueda motriz, embrague

- Revise el centro del embrague, la rueda motriz y el muelle de acoplamiento para ver si presentan desgaste.

LOCALIZACIÓN Y CORRECCIÓN DE AVERÍAS

Tabla de localización de fallos



¡ATENCIÓN! Si los servicios o la localización de fallos no necesitan que la máquina esté encendida, debe apagar el motor y colocar el botón de parada en la posición STOP.

Problema	Causa probable	Posible solución
La máquina no funciona	Procedimiento de arranque incorrecto.	Consulte las instrucciones bajo el título Arranque y parada.
	Botón de parada en la posición derecha (STOP)	Asegúrese de que el mando de parada (STOP) se encuentra en la posición de la izquierda.
	No hay combustible en el depósito	Llene el depósito de combustible
	Bujías erróneas	Cambie la bujía.
	Embrague defectuoso	Contacte con su taller de servicio.
El disco gira al ralentí	Régimen de ralentí demasiado alto	Ajuste el régimen de ralentí
	Embrague defectuoso	Contacte con su taller de servicio.
El disco no gira mientras se acelera	Correa demasiado floja o defectuosa	Apriete la correa / Sustituya la correa por una nueva
	Embrague defectuoso	Contacte con su taller de servicio.
	Disco montado incorrectamente	Asegúrese de que el disco está instalado correctamente.
La máquina no tiene potencia mientras se intenta acelerar	Filtro de aire obstruido	Revise el filtro de aire y cámbielo si es necesario.
	Filtro de combustible obstruido	Cambie el filtro de combustible
	Ventilación obturada en el depósito de gasolina	Contacte con su taller de servicio.
El nivel de vibraciones es demasiado alto	Disco montado incorrectamente	Compruebe también que la hoja de corte esté montada correctamente y que no esté dañada. Consulte las instrucciones de los apartados «Hojas de corte» y «Montaje y ajustes».
	Disco defectuoso	Cambie el disco y asegúrese de que está intacto.
	Aisladores de vibraciones defectuosos	Contacte con su taller de servicio.
La temperatura de la máquina es demasiado alta	Toma de aire o aletas de refrigeración obturadas	Limpie la toma de aire/bridas de refrigeración de la máquina
	La correa patina	Compruebe la correa/ajuste la tensión
	El embrague patina/está defectuoso	Corte siempre con plena aceleración. Compruebe el embrague/póngase en contacto con el taller de servicio

DATOS TECNICOS

Datos técnicos

	K 1270	K 1270 Rail
Motor		
Cilindrada, cm ³ /cu.in	119/7,3	119/7,3
Diámetro del cilindro, mm/pulgadas	60/2,4	60/2,4
Carrera, mm/pulgadas	42/1,7	42/1,7
Régimen de ralentí, r.p.m.	2700	2700
Acelerador al máximo: sin carga, rpm	9300 (+/- 150)	9300 (+/- 150)
Potencia, kW/r.p.m.	5,8/7,9 @ 8400	5,8/7,9 @ 8400
Sistema de encendido		
Fabricante de sistema de encendido	SEM	SEM
Tipo de sistema de encendido	CD	CD
Bujía	NGK BPMR 7A	NGK BPMR 7A
Distancia de electrodos, mm/pulgadas	0,5/0,02	0,5/0,02
Sistema de combustible y lubricación		
Fabricante de carburador	Walbro	Walbro
Tipo de carburador	RWG1	RWG1
Capacidad del depósito de combustible: litros/onzas líq. EE. UU.	1,25/42	1,25/42
Refrigeración por agua		
Presión del agua recomendada, bar/PSI	0,5-10/7-150	
Peso	14" (350 mm)/16" (400 mm)	14" (350 mm)/16" (400 mm)
Cortadora sin combustible ni disco de corte, kg/(lb)	13,3/13,7 (28,7/30,2)	15/15,7 (33,1/34,6)
Dispositivo de riel, kg (lb)		
RA 10		5,5 (12,1)
RA 10 S		5,7 (12,6)
Eje, eje de salida	14" (350 mm)/16" (400 mm)	14" (350 mm)/16" (400 mm)
Velocidad máx. de eje, rpm	4700/4300	4700/4300
Velocidad periférica máxima, m/s / ft/min	90/18000	90/18000
Emisiones de ruido (vea la nota 1)		
Nivel de potencia acústica medido dB(A)	116	116
Nivel de potencia acústica garantizado L _{WA} dB(A)	117	117
Niveles acústicos (vea la nota 2)		
Nivel de presión acústica equivalente en el oído del usuario, dB(A).	104	104
Niveles de vibración equivalentes, a_{hv, eq} (véase la nota 3).	14" / 16"	14" / 16"
Mango delantero, m/s ²	6,9/4,9	6,1/5,3
Mango trasero, m/s ²	6,3/5,3	5,8/5,4

Nota 1: Emisiones sonoras en el entorno medidas como potencia acústica (L_{WA}) según la directiva CE 2000/14/CE. La diferencia entre la potencia sonora garantizada y medida es que la potencia sonora garantizada también incluye la dispersión en el resultado de la medición y las variaciones entre diferentes máquinas del mismo modelo, según la Directiva 2000/14/CE.

Nota 2: El nivel de presión sonora equivalente, según la norma EN ISO 19432, se calcula como la suma de energía, ponderada en el tiempo, de los niveles de presión sonora en diferentes condiciones de trabajo. Los datos referidos del nivel de presión sonora equivalente de la máquina tienen una dispersión estadística habitual (desviación típica) de 1 dB(A).

Nota 3: El nivel de vibración equivalente, según la norma EN ISO 19432, se calcula como la suma de energía, ponderada en el tiempo, de los niveles de vibración en diferentes condiciones de trabajo. Los datos referidos del nivel de vibración equivalente poseen una dispersión estadística habitual (desviación típica) de 1 m/s². Las mediciones para el riel K 1270 se han realizado con un RA 10 montado en el riel.

DATOS TECNICOS

Discos de corte abrasivos y de diamante s recomendados - especificación

Diámetro del disco de corte, pulg./mm	Profundidad de corte máxima, mm/inch	Velocidad nominal del disco, rpm	Velocidad nominal del disco, m/s / ft/min	Diámetro de orificio central del disco, mm/pulg.	Grosor de disco máx, mm/inch
14" (350 mm)	118/4,6	5500	100/19600	25,4/1 o 20/0.79	5/0,2
16" (400 mm)	145/5,7	4775	100/19600	25,4/1 o 20/0.79	5/0,2

Declaración CE de conformidad

(Rige sólo para Europa)

Husqvarna AB, SE-561 82 Huskvarna, Sweden, teléfono +46-36-146500, declara por la presente que las máquinas cortadoras **Husqvarna K 1270, K 1270 Rail**, a partir de los números de serie del año 2016 (el año se indica en texto en la placa de características seguido de un número de serie), cumple con las disposiciones de las DIRECTIVAS DEL CONSEJO:

- **2006/42/CE** «relativa a máquinas» del 17 de mayo de 2006.
- **2014/30/UE**, "referente a compatibilidad electromagnética", del 26 de febrero de 2014.
- **2000/14/CE**, "sobre emisiones sonoras en el entorno" del 8 de mayo de 2000.

Para más información sobre las emisiones sonoras, consulte el capítulo Datos técnicos.

Se han aplicado las siguientes normas: **EN ISO 12100:2010, EN ISO 14982:2009, CISPR12:2007+AMD1:2009, EN55012:2008+A1:2009, EN ISO 19432:2012**

Organismo inscrito: 0404, SMP, Svensk Maskinprovning AB, Box 7035, SE-750 07 Uppsala, Suecia, ha efectuado un examen de tipo voluntario conforme a la Directiva sobre máquinas (2006/42/CE), para Husqvarna AB. El certificado tiene el número: SEC/10/2287

Asimismo, SMP, Svensk Maskinprovning AB, Box 7035, SE-750 07 Uppsala, Suecia, ha certificado la conformidad con el Anexo V de la Directiva del Consejo del 8 de mayo de 2000 "sobre emisiones sonoras en el entorno", 2000/14/CE. El certificado tiene el número: 01/169/035 - K 1270, K 1270 Rail

Göteborg, 25 de abril de 2016

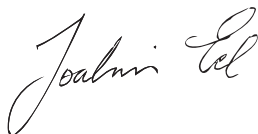

Joakim Ed

Director mundial de I+D

Construction Equipment Husqvarna AB

(Presentante autorizado de Husqvarna AB y responsable de la documentación técnica.)

EXPLICAÇÃO DOS SÍMBOLOS

Versão do manual

Esta é a versão internacional do manual, utilizada em todos os países de língua inglesa fora da América do Norte. Se trabalhar na América do Norte, utilize a versão dos EUA.

Símbolos na máquina

ATENÇÃO! A máquina, se for usada de forma indevida ou incorrecta, pode ser perigosa, causando sérios ferimentos ou mesmo a morte do utente ou outras pessoas.

Leia as instruções para o uso com toda a atenção e compreenda o seu conteúdo antes de fazer uso da máquina.

Use equipamento de protecção pessoal. Ver as instruções na secção "Equipamento de protecção pessoal".

Este produto está conforme as directivas em validade da CE.

ATENÇÃO! Durante o corte produz-se poeira que, se respirada, pode causar lesões. Use protecção respiratória aprovada. Evite respirar vapores de gasolina e gases de escape. Certifique-se de que haja boa ventilação.

ATENÇÃO! Os retrocessos podem ser súbitos, rápidos e violentos, podendo causar ferimentos que podem pôr em risco a vida. Leia o manual do utilizador atentamente e compreenda o seu conteúdo antes de fazer uso da máquina.

ATENÇÃO! As faíscas do disco de corte podem provocar o incêndio de materiais combustíveis, tais como gasolina, madeira, vestuário, relva seca, etc.

Certifique-se de que os discos não estão fendidos nem danificados de qualquer outra forma.

Não utilize lâminas de serra circulares

Estrangulador.

Válvula descompressora



Pega do arranque



Reabastecimento, mistura de gasolina/óleo

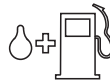

Autocolante das instruções de arranque
Ver instruções no capítulo Arranque e paragem.

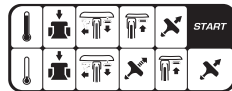

Autocolante do equipamento de corte

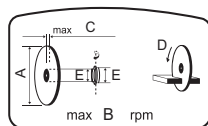

A= Diâmetro do disco de corte

B= Rotação máxima no veio de saída

C= Espessura máxima da lâmina

D= Direcção de rotação da lâmina

E= Dimensão do casquilho

Placa de tipo

Fila 1: Marca, modelo (X, Y)

Fila 2: N.º de série com data de fabrico (y, W, X): Ano, semana, n.º de sequência

Fila 3: Produto n.º (X)

Fila 4: Fabricante

Fila 5: Endereço do fabricante

Fila 6 - 7: Se aplicável, aprovação CE (X, Y): Código de aprovação, fase de aprovação

Emissões sonoras para o meio ambiente conforme directiva da Comunidade Europeia. A emissão da máquina é indicada no capítulo Especificações técnicas e no autocolante.



Os restantes símbolos e autocolantes existentes na máquina dizem respeito a exigências específicas para homologação em alguns países.

ATENÇÃO! A adulteração do motor anula a aprovação deste produto pela UE.

EXPLICAÇÃO DOS SÍMBOLOS

Explicação dos níveis de advertência

As advertências são classificadas em três níveis.

ATENÇÃO!



ATENÇÃO! Indica uma situação perigosa que, caso não seja evitada, poderá resultar em ferimentos graves ou morte.

CUIDADO!



CUIDADO! Indica uma situação perigosa que, caso não seja evitada, poderá resultar em ferimentos ligeiros ou moderados.

ATENÇÃO!

ATENÇÃO! É utilizada para abordar práticas não relacionadas com ferimentos pessoais.

ÍNDICE

Índice

EXPLICAÇÃO DOS SÍMBOLOS

Versão do manual	70
Símbolos na máquina	70
Explicação dos níveis de advertência	71

ÍNDICE

Índice	72
--------------	----

APRESENTAÇÃO

Prezado cliente!	73
Design e características	73

COMO SE CHAMA?

Como se chama no cortador de disco - K 1270? .	74
--	----

COMO SE CHAMA?

Como se chama no cortador de disco - K 1270 Rail?	75
--	----

EQUIPAMENTO DE SEGURANÇA DA MÁQUINA

Noções gerais	76
---------------------	----

LÂMINAS DE CORTE

Noções gerais	78
Discos abrasivos	79
Discos de diamante	79
Lâminas denteadas	80
Transporte e armazenagem	81

MONTAGEM E AJUSTAMENTOS

Noções gerais	82
Verificar o eixo do fuso e as anilhas flangeadas ...	82
Verificar o casquilho da haste	82
Verificando a direcção de rotação da lâmina	82
Montagem do disco de corte	82
Protecção do disco de corte	82
Unidade de corte possível de inverter	83

MANEJO DE COMBUSTÍVEL

Noções gerais	84
Combustível	84
Abastecimento	85
Transporte e armazenagem	85

OPERAÇÃO

Equipamento de protecção	86
Instruções gerais de segurança	86
Transporte e armazenagem	92

ARRANQUE E PARAGEM

Antes de ligar	93
Arranque	93
Paragem	95

MANUTENÇÃO

Noções gerais	96
Esquema de manutenção	96
Limpeza	96
Inspeção funcional	97

LOCALIZAÇÃO DE AVARIAS

Esquema de detecção de avarias	102
--------------------------------------	-----

ESPECIFICAÇÕES TÉCNICAS

Especificações técnicas	103
Lâmina de corte abrasiva e de diamante recomendada, especificação	104
Certificado CE de conformidade	104

APRESENTAÇÃO

Prezado cliente!

Muito obrigado por escolher um produto Husqvarna!

Esperamos que ficará satisfeito com a sua nova máquina e que ela o acompanhará durante muito tempo. A compra de qualquer dos nossos produtos dá-lhe acesso a ajuda profissional, incluindo reparações e assistência técnica. Se não tiver adquirido a sua máquina num dos nossos revendedores autorizados, pergunte onde fica a oficina especializada mais próxima.

Este manual tem um grande valor. Certifique-se de que este manual se encontra sempre à mão no local de trabalho. Seguindo o seu conteúdo (utilização, assistência técnica, manutenção, etc) aumentará consideravelmente a vida útil da máquina bem como o preço de venda em segunda mão da mesma. Se vender a sua máquina, entregue as instruções de utilização ao novo proprietário.

Mais de 300 anos de inovação

A Husqvarna, empresa baseada na Suécia, tem como base uma tradição que remonta a 1689, quando o rei sueco Karl XI mandou construir uma fábrica para fabricar mosquetes. Na época, estabeleceram-se as fundações para o desenvolvimento de capacidades relacionadas com a engenharia que se encontra por detrás de alguns dos produtos mais conhecidos do mundo, tais como armas de caça, bicicletas, motociclos, aparelhos domésticos, máquinas de costura e ferramentas para uso em exteriores.

A Husqvarna é a líder global em ferramentas motorizadas para uso em exteriores, tais como em silvicultura, manutenção de jardins e parques, cuidados da relva, bem como na área do equipamento de corte e ferramentas de diamante para a construção e a indústria de extracção e transformação de pedra.

Responsabilidade do proprietário

É da responsabilidade do proprietário/entidade empregadora que o operador tenha conhecimento suficiente sobre como utilizar a máquina em segurança. Os supervisores e os operadores devem ter lido e compreendido o Manual do Operador. Devem conhecer:

- As instruções de segurança da máquina.
- As diversas aplicações da máquina e as suas limitações.
- O modo como a máquina deve ser utilizada e mantida.

A legislação nacional poderá regular a utilização desta máquina. Informe-se da legislação aplicável no seu local de trabalho antes de utilizar esta máquina.

A legislação local poderá restringir a utilização desta máquina. Antes de utilizar esta máquina, informe-se sobre quais os regulamentos aplicáveis no seu local de trabalho.

Ressalvas do fabricante

No seguimento da publicação deste manual, a Husqvarna poderá emitir informações adicionais para garantir uma operação segura deste produto. O proprietário tem o dever de se manter actualizado quanto aos métodos de operação mais seguros.

Husqvarna AB efectua o desenvolvimento contínuo dos seus produtos, reservando-se o direito de introduzir modificações referentes, entre outros, ao aspecto e forma dos mesmos sem aviso prévio.

Para obter informação e assistência, contacte-nos através do nosso website: www.usa.husqvarna.com

Design e características

Este é um cortador de disco portátil de alta velocidade, concebido para cortar materiais rígidos, como alvenaria e aço, não devendo ser utilizado para fins não identificados neste manual. Para garantir uma operação segura deste produto, o operador deverá ler atentamente este manual. Consulte o seu concessionário ou contacte a Husqvarna, caso necessite de informações adicionais.

Algumas das características únicas dos nossos produtos encontram-se descritas em baixo.

Active Air Filtration™

Limpeza centrífuga por ar, para uma maior durabilidade e tempos de manutenção mais alargados.

SmartCarb™

Compensação de filtro automático integrada, para manter a potência e reduzir o consumo de combustível.

X-Torq®

O motor X-Torq® proporciona um binário mais acessível para uma gama mais ampla de velocidades, de que resulta uma extraordinária capacidade de corte. O motor X-Torq® reduz o consumo de combustível até a 20% e as emissões até a 60%.

EasyStart

O motor e a unidade de arranque foram concebidos para assegurar um arranque fácil e rápido da máquina. Reduz a resistência da corda de arranque até 40%. (Reduz a compressão durante o arranque.)

Arrefecimento a água e gestão de poeiras (K 1270)

Menos lama e menor consumo de água.

Excelente controlo de poeiras com um kit de corte húmido. Uma válvula de água progressiva permite um ajuste exato do volume de água para reter poeiras e reduzir a lama de forma eficiente.

Efficiente sistema anti-vibração

Os eficientes sistemas anti-vibração poupam os braços e as mãos.

Unidade de corte possível de inverter (K 1270)

A máquina encontra-se equipada com uma unidade de corte possível de inverter, para cortar junto a paredes ou ao nível do solo: o único limite é a espessura da protecção da lâmina.

Fixação no carril - RA 10, RA 10 S (K 1270 Rail)

Com ligação ao carril, fazendo com que o corte avance na perpendicular à fixação, para um corte mais direito.

COMO SE CHAMA?

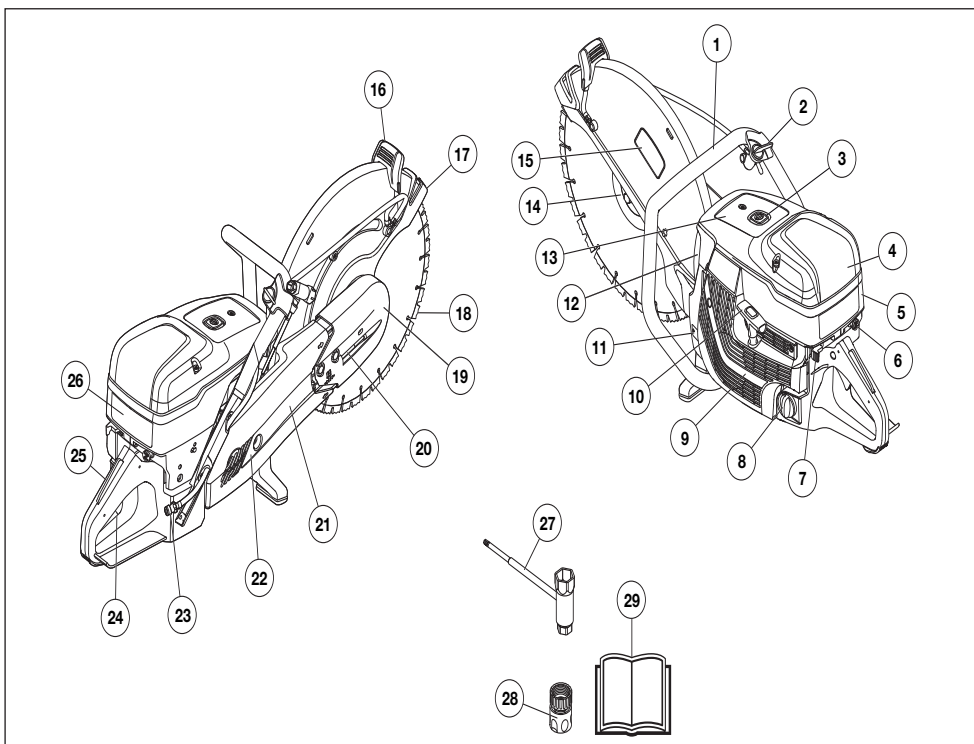

Como se chama no cortador de disco - K 1270?

- | | | | |
|----|--|----|--|
| 1 | Punho dianteiro | 15 | Autocolante do equipamento de corte |
| 2 | Torneira da água | 16 | Manípulo de ajuste da protecção |
| 3 | Válvula descompressora | 17 | Protecção do disco de corte |
| 4 | Cobertura do filtro de ar | 18 | Disco de corte (não fornecido) |
| 5 | Cobertura do cilindro | 19 | Unidade de corte |
| 6 | Controlo do estrangulador com bloqueio do acelerador de arranque | 20 | Esticador da correia |
| 7 | Contacto de paragem | 21 | Braço de corte |
| 8 | Tampa do depósito de combustível | 22 | Protecção da correia |
| 9 | Dispositivo de arranque | 23 | Ligação de água com filtro |
| 10 | Pega do arranque | 24 | Acelerador |
| 11 | Placa de tipo | 25 | Bloqueio do acelerador |
| 12 | Silenciador | 26 | Autocolante das instruções de arranque |
| 13 | Autocolante de informação e aviso | 27 | Chave universal |
| 14 | Flange, fuso, casquilho (consulte as instruções na secção 'Montagem e ajuste') | 28 | Ligação da água, GARDENA® |
| | | 29 | Instruções para o uso |

COMO SE CHAMA?

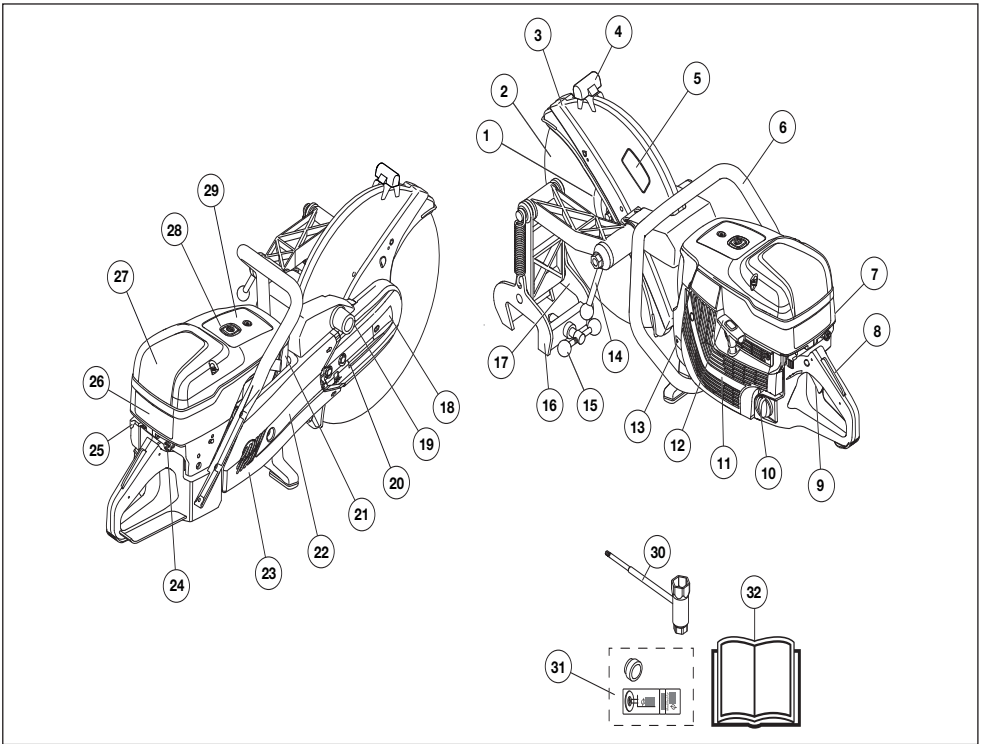

Como se chama no cortador de disco - K 1270 Rail?

- | | |
|--|---|
| 1 Flange, fuso, casquilho (consulte as instruções na secção 'Montagem e ajuste') | 17 Guia de corte |
| 2 Disco de corte (não fornecido) | 18 Unidade de corte |
| 3 Protecção do disco de corte | 19 Suporte para fixação no carril |
| 4 Manípulo de ajuste da protecção | 20 Esticador da correia |
| 5 Autocolante do equipamento de corte | 21 Silenciador |
| 6 Punho dianteiro | 22 Braço de corte |
| 7 Cobertura do cilindro | 23 Protecção da correia |
| 8 Bloqueio do acelerador | 24 Controlo do estrangulador com bloqueio do acelerador de arranque |
| 9 Acelerador | 25 Autocolante das instruções de arranque |
| 10 Tampa do depósito de combustível | 26 Contacto de paragem |
| 11 Dispositivo de arranque | 27 Cobertura do filtro de ar |
| 12 Pega do arranque | 28 Válvula descompressora |
| 13 Placa de tipo | 29 Autocolante de informação e aviso |
| 14 Manípulo de bloqueio do cortador de disco | 30 Chave universal |
| 15 Manípulo de bloqueio no carril | 31 Casquilho + autocolante |
| 16 Fixação no carril | 32 Instruções para o uso |

EQUIPAMENTO DE SEGURANÇA DA MÁQUINA

Noções gerais



ATENÇÃO! Nunca use uma máquina com peças de segurança defeituosas. Se a sua máquina não satisfizer a algum desses controlos, deverá ser enviada a uma oficina autorizada para reparação.

O motor deve ser desligado e o contacto de paragem deve ser colocado na posição de paragem (STOP).

Nesta secção esclarecem-se quais são as peças de segurança da máquina, que função desempenham e ainda como efectuar o controlo e a manutenção para se certificar da sua operacionalidade.

Bloqueio do acelerador

O bloqueio do acelerador tem como função impedir a activação involuntária do acelerador. Quando o bloqueio (A) é premido para dentro, o acelerador (B) fica desbloqueado.

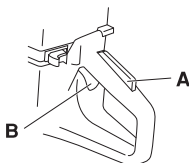

O bloqueio mantém-se apertado enquanto o acelerador estiver apertado. O acelerador e o bloqueio de acelerador retornam às suas posições originais quando se solta o punho. Isto ocorre por meio de dois sistemas de molas de retorno independentes entre si. Esta posição significa que o acelerador está sempre bloqueado na marcha em vazio.

Verificação do bloqueio do acelerador

- Verifique se o acelerador está fixo na posição marcha em vazio quando o bloqueio de acelerador estiver na sua posição original.

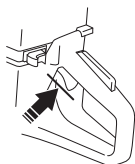

- Comprima o bloqueio do acelerador e verifique se este retorna à sua posição original quando libertado.

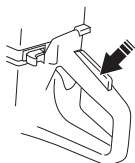

- Verifique se o acelerador e o bloqueio do acelerador funcionam com facilidade e se os seus respectivos sistemas de mola de retorno funcionam.

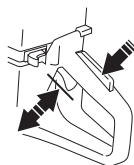

- Ponha o cortador de disco a funcionar e acelere ao máximo. Solte o acelerador e verifique se o disco de corte pára e permanece imóvel. Se o disco de corte rodar com o acelerador na posição de marcha em vazio, o ajuste da marcha em vazio do carburador terá que ser controlado. Ver as instruções na secção "Manutenção".

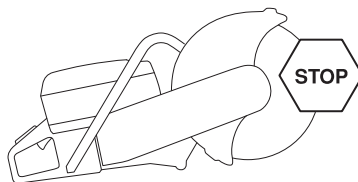

Contacto de paragem

O contacto de paragem é usado para desligar o motor.

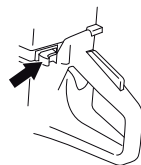

Verificação do contacto de paragem

- Arranque o motor e verifique se este se desliga quando o contacto de paragem é levado à posição de paragem.

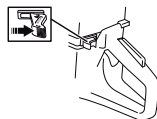

EQUIPAMENTO DE SEGURANÇA DA MÁQUINA

Protecção do disco de corte



ATENÇÃO! Verifique sempre se a protecção está correctamente montada antes de pôr a máquina a funcionar.

Esta protecção está montada sobre o disco de corte e evita que fragmentos do disco ou material cortado possam ser arremessados contra o utilizador.

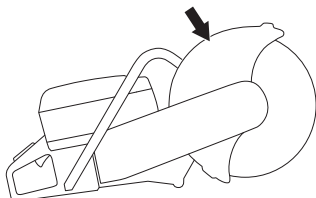

Verificar a lâmina e a protecção da lâmina

- Inspeccione a protecção do disco sobre o disco de corte com vista a gretas ou outros defeitos. Se estiver danificada, substitua-a.
- Verifique também se o disco de corte está correctamente montado e não revela defeitos. Um disco de corte defeituoso poderá ocasionar ferimentos pessoais.

Sistema anti-vibração



ATENÇÃO! A sobreexposição a vibrações pode causar lesões cardiovasculares e nervosas a pessoas com problemas de circulação sanguínea. No caso de sentir sintomas físicos como o façam suspeitar de sobreexposição a vibrações, consulte um médico. Estes sintomas podem manifestar-se como torpor, ausência de sensibilidade, 'cócegas', 'picadelas', dor, falta ou redução de força normal, alterações de cor da pele ou da sua superfície. Estes sintomas manifestam-se normalmente nos dedos, nas mãos e nos punhos. Estes sintomas são mais evidentes a temperaturas baixas.

- A máquina está equipada com um sistema de amortecimento de vibrações, construído de forma a propiciar uma utilização tão confortável e isenta de vibrações quanto possível.
- O sistema de amortecimento de vibrações da máquina reduz a transmissão das vibrações entre a parte do motor/equipamento de corte e a parte dos punhos. O corpo do motor, inclusivamente o

equipamento de corte, ligam-se à parte dos punhos por meio de elementos anti-vibração.

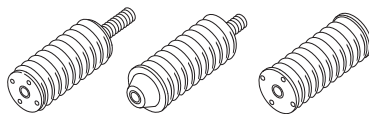

Verificação do sistema anti-vibração



ATENÇÃO! O motor deve ser desligado e o contacto de paragem deve ser colocado na posição de paragem (STOP).

- Verifique regularmente os elementos anti-vibração com vista a fissuras e deformação. Se estiverem danificados, substitua-os.
- Verifique se os elementos anti-vibração estão correctamente fixos entre a parte do motor e a dos punhos.

Silenciador



ATENÇÃO! Nunca use a máquina sem silenciador ou com um silenciador defeituoso. Um silenciador defeituoso pode aumentar consideravelmente o nível de ruído e o perigo de incêndio. Tenha à mão utensílios para extinção de incêndios.

O silenciador aquece muito durante e após a utilização, bem como durante a marcha em vazio. Tenha em atenção o risco de incêndio, especialmente quando trabalhar junto de vapores e/ou substâncias inflamáveis.

Tenha à mão equipamento de combate a incêndios.

O silenciador é construído para propiciar o mais baixo nível de ruído possível bem como desviar os gases de escape do utilizador.

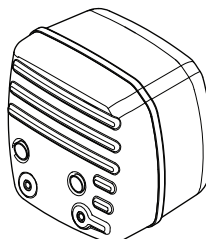

Inspeção do silenciador

Verifique regularmente se o silenciador está completo e devidamente fixado.

LÂMINAS DE CORTE

Noções gerais



ATENÇÃO! O disco de corte pode partir-se e causar ferimentos graves ao usuário.

O fabricante dos discos de corte fornece avisos e recomendações referentes à utilização e tratamento adequado dos mesmos. Estes avisos são fornecidos juntamente com o disco de corte. Leia e respeite todas as instruções do fabricante do disco de corte.

O disco de corte deverá ser verificado antes de ser instalado na serra e frequentemente durante a sua utilização. Verifique se existem fendas, segmentos perdidos (discos de diamante) ou peças partidas. Não utilize um disco de corte danificado.

Teste a integridade de cada novo disco de corte operando-o a uma aceleração total durante cerca de 1 minuto.

- Existem dois tipos básicos de discos de corte; discos abrasivos e discos de diamante.

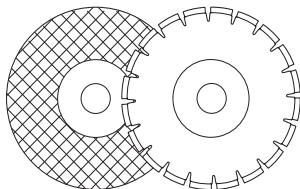

- Os discos de corte de qualidade mais alta são geralmente os mais económicos. Os discos de corte de qualidade inferior têm geralmente menos capacidade de corte e duram menos, o que resulta num custo mais alto em relação à quantidade de material desbastado.
- Certifique-se de estar a usar o casquilho certo para o disco de corte que vai ser montado na máquina. Consulte as instruções na secção 'Montagem do disco de corte'.

Discos de corte adequados

Discos de corte	K 1270	K 1270 Rail
Discos abrasivos	Sim*	Sim*
Discos abrasivos para corte de carril	Não	Sim*
Discos de diamante	Sim	Sim**
Lâminas denteadas	Não	Não

Para mais informações, ver a secção de "Especificações Técnicas".

*Sem água

**Lâminas de diamante apenas para corte a seco

Discos de corte para materiais diversos



ATENÇÃO! Nunca use o disco de corte para outros materiais que não aquele a que se destina.

Nunca utilize uma lâmina de diamante para cortar materiais de plástico. O calor produzido durante o corte pode fazer com que o plástico derreta e adira ao disco de corte, provocando um retrocesso.

Cortar metal gera faíscas que podem iniciar um incêndio. Não use a máquina perto de substâncias ou gases inflamáveis.

Respeite as instruções fornecidas com a lâmina de corte no que respeita à sua adequação para as várias aplicações; caso tenha dúvidas, contacte o seu revendedor.

	Betão	Metal	Carril	Plástico	Ferro forjado
Discos abrasivos	X	X		X	X
Discos abrasivos para corte de carril			X		
Discos de diamante	X	X*			X*

* Apenas lâminas especializadas.

Máquinas manuais de alta velocidade.



ATENÇÃO! Nunca utilize um disco marcado com uma velocidade de rotação inferior à da cortadora. Utilize apenas lâminas de corte fabricadas para cortadoras portáteis de alta velocidade.

- Existem vários discos de corte que podem ser instalados neste cortador de disco, mas que se destinam a serras fixas e apresentam uma velocidade de rotação inferior à necessária para esta serra portátil. Nunca se devem utilizar discos de corte com uma velocidade de rotação mais baixa nesta serra.
- Os discos de corte da Husqvarna são fabricados para cortadores de disco portáteis de alta velocidade.
- O disco de corte deve estar marcado para uma velocidade de rotação igual ou superior à indicada na placa de tipo da máquina. Nunca use discos

LÂMINAS DE CORTE

marcados para velocidade inferior à indicada na placa de tipo da máquina.

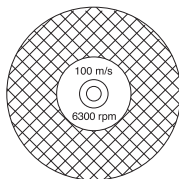

Vibrações nos discos

- O disco pode ficar excêntrico e vibrar se a pressão de aplicação usada for demasiado alta.
- Diminuir a pressão de aplicação pode eliminar a vibração. Se isso não resolver, substitua o disco.

Discos abrasivos



ATENÇÃO! Não utilize lâminas abrasivas com água. A capacidade das lâminas abrasivas é prejudicada quando estas são expostas à água ou a humidade, resultando num risco aumentado da lâmina se partir.

- O material cortante dos discos abrasivos é composto por grãos abrasivos aglomerados com aglutinantes orgânicos. Os "discos de corte reforçados" consistem em uma base têxtil ou de fibra que evita a ruptura total em rotação máxima de trabalho em caso do disco se quebrar ou danificar.
- O desempenho de um disco de corte é determinado pelo tipo e tamanho das partículas abrasivas e pelo tipo e dureza do aglomerado orgânico.
- Certifique-se de que o disco de corte não está rachado nem danificado.

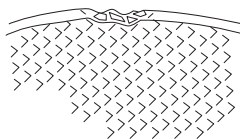

- Experimente o disco abrasivo suspendendo-o de um dedo e batendo-lhe levemente com o cabo de uma chave de fendas ou com um objecto do mesmo tipo. Se o som resultante não for cheio e sonoro, é porque o disco está danificado.

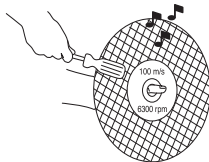

Discos abrasivos para materiais diversos

Tipo de disco	Material
Disco para betão	Betão, asfalto, alvenaria, ferro fundido, alumínio, cobre, latão, cabos, borracha, plástico etc.
Disco para metal	Aço, ligas de aço e outros metais duros.
Disco de corte de carril	Carril

Corte de carril

Utilize apenas discos de corte especialmente destinados ao corte de carril.

Discos de diamante

Noções gerais



ATENÇÃO! Nunca utilize uma lâmina de diamante para cortar materiais de plástico. O calor produzido durante o corte pode fazer com que o plástico derreta e adira ao disco de corte, provocando um retrocesso.

Os discos de diamante podem ficar muito quentes durante a utilização. Uma lâmina sobreaquecida deve-se à utilização inadequada, e pode deformar-se, resultando em danos e em ferimentos.

Cortar metal gera faíscas que podem iniciar um incêndio. Não use a máquina perto de substâncias ou gases inflamáveis.

- Os discos de diamante consistem de uma estrutura de aço com segmentos que contêm diamantes industriais.
- Os discos de diamante proporcionam um custo mais baixo por operação de corte, menos substituições de disco e uma profundidade de corte constante.
- Quando usar um disco de diamante, verifique se roda na direcção indicada pela seta no disco.

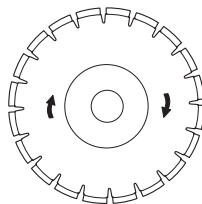

LÂMINAS DE CORTE

Discos de diamante para materiais diversos

- Os discos de diamante são usados de preferência em todos os tipos de alvenaria, cimento armado e outros materiais compósitos.
- Os discos de diamante podem ter diferentes graus de dureza.
- Devem ser utilizadas lâminas especiais para cortar metal. Consulte o seu concessionário na escolha do produto adequado.

Afiação de discos de diamante

- Use sempre um disco de diamante afiado.
- Os discos de diamante podem ficar rombos se for usada a pressão de aplicação errada ou se forem usados no corte de determinados materiais, tais como betão fortemente armado. Trabalhar com uma lâmina de diamante romba provoca sobreaquecimento, que pode resultar na libertação de segmentos de diamante.
- Afie a lâmina cortando em material macio, como grés ou tijolo.

Discos de diamante e arrefecimento

- A fricção originada durante o corte faz com que a lâmina de diamante aqueça. Caso não seja evitado, o aquecimento excessivo da lâmina pode provocar a perda da tensão da lâmina ou a quebra do núcleo.

Discos de diamante para em seco

- Apesar de não ser necessária água para o arrefecimento, as lâminas de corte a seco têm de ser arrefecidas através do fluxo de ar em redor das lâminas. Por este motivo, as lâminas de corte a seco apenas são recomendadas para utilizações de corte intermitentes. Após alguns segundos de corte, deverá permitir-se que a lâmina seja operada 'livre', sem carga, para que o fluxo de ar ao redor da lâmina possa dissipar o calor.

Discos de diamante para corte húmido

- Durante a serragem, as lâminas de diamante de corte húmido têm de ser utilizadas com água, de forma a manter o núcleo da lâmina e os segmentos frescos.
- As lâminas de corte húmido **NÃO** devem ser utilizadas a seco.
- A utilização de lâminas de corte húmido sem água pode provocar uma acumulação excessiva de calor, o que origina um desempenho fraco, danos graves na lâmina e coloca a segurança em risco.
- O arrefecimento a água arrefece o disco e aumenta a respectiva vida útil, reduzindo simultaneamente a formação de poeira.

Lâminas denteadas (Rescue)



ATENÇÃO! Nunca utilize lâminas denteadas, tais como lâminas para madeira, discos denteados, lâminas de carbetto, etc. O risco de retrocesso aumenta significativamente e as pontas podem ser arrancadas e arremessadas a alta velocidade. A falta de cuidado pode causar ferimentos graves ou mesmo a morte.

O regulamento governamental exige um tipo diferente de protecção para lâminas de ponta de carbetto, que não está disponível para cortadores de disco - uma protecção de 360 graus. Os cortadores de disco (esta serra) utilizam lâminas abrasivas ou de diamante, e possuem um sistema de protecção diferente que não proporciona protecção adequada contra os perigos decorrentes das lâminas para corte de madeira.

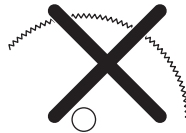

A utilização deste cortador de disco com uma lâmina de dentes de pastilha de carbono constitui uma violação dos regulamentos de segurança no trabalho.

Dadas a natureza perigosa e as circunstâncias exigentes envolvidas nas operações de combate a incêndios e de resgate conduzidas pelas várias forças de segurança pública altamente especializadas e profissionais de segurança (bombeiros), a Husqvarna está consciente de que estas forças poderão fazer uso deste cortador de disco com lâminas de carbetto, em determinadas situações de emergência, dada a sua capacidade de cortar muitos tipos de obstruções e materiais combinados sem ser necessário trocar de lâmina ou de máquina. Ao utilizar este cortador de disco, tenha em atenção que as lâminas de carbetto têm uma maior tendência de provocar retrocessos que as lâminas abrasivas ou de diamante, caso não sejam utilizadas de forma adequada. As lâminas de carbetto podem também arremessar pedaços de material.

Por estas razões, um cortador de disco equipado com uma lâmina de carbetto não deve nunca ser utilizado excepto por profissionais de segurança pública altamente especializados que estejam conscientes dos riscos associados ao seu uso e, mesmo assim, apenas em circunstâncias exigentes em que as outras ferramentas não sejam consideradas suficientemente eficientes, em operações de combate a incêndios ou de resgate. Um cortador de disco equipado com uma lâmina de carbetto nunca deve ser utilizado para cortar madeira em operações que não sejam de resgate. Para estas aplicações, uma motosserra ou uma serra circular serão a ferramenta adequada.

Transporte e armazenagem

- Não guarde ou transporte a cortadora com o disco de corte montado. Todos os discos devem ser removidos da cortadora e bem armazenados após o uso.
- Conserve o disco de corte em local seco e não sujeito a geada. Deve ter-se especial cuidado com os discos abrasivos. Os discos abrasivos devem ser armazenados numa superfície plana e horizontal. Se um disco abrasivo for guardado húmido, pode ficar desequilibrado e provocar danos.
- Examine os discos novos com relação a defeitos causados por transporte ou armazenagem.

MONTAGEM E AJUSTAMENTOS

Noções gerais



ATENÇÃO! O motor deve ser desligado e o contacto de paragem deve ser colocado na posição de paragem (STOP).

As lâminas da Husqvarna são lâminas de alta velocidade, aprovadas para cortadores de disco portáteis.

Verificar o eixo do fuso e as anilhas flangeadas

Quando a lâmina é substituída por uma nova, verifique as anilhas flangeadas e o eixo do fuso.

- Certifique-se de que as roscas do eixo do fuso não estão danificadas.
- Certifique-se de que a superfície de contacto da lâmina e as anilhas flangeadas não estão danificadas, que são do tamanho certo, que estão limpas e que funcionam corretamente no eixo do fuso.

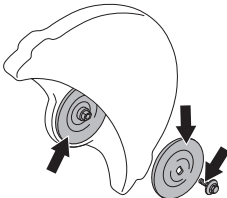

Utilize apenas as anilhas flangeadas fornecidas pela Husqvarna, diâmetro mín. de 105 mm/4,1".

Não usar anilhas flangeadas empenadas, lascadas, contundidas ou sujas. Não usar anilhas flangeadas com dimensões diferentes.

Verificar o casquilho da haste

Os casquilhos das hastes são utilizados para fixar a máquina no orifício central do disco de corte.

A máquina vem equipada ou com um casquilho que pode ser invertido para a montagem de lâminas com orifícios centrais de 20 mm ou 1" (25,4 mm) ou com um casquilho fixo. Um autocolante na proteção da lâmina indica que casquilho vem montado de fábrica com a especificação de lâmina adequada.

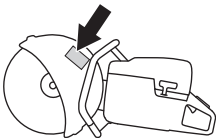

- Verifique que o casquilho no fuso do eixo da máquina corresponde ao furo central do disco de corte. O diâmetro do orifício central está marcado nos disco de corte.

Utilize apenas casquilhos fornecidos pela Husqvarna. Esses casquilhos foram concebidos para o seu cortador de disco.

Verificando a direcção de rotação da lâmina

- Quando usar um disco de diamante, verifique se roda na direcção indicada pela seta no disco. O sentido de rotação da máquina é indicado pelas setas no braço de corte.

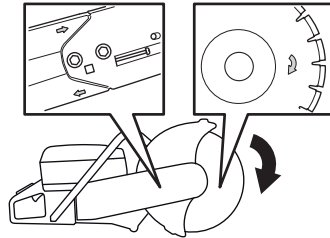

Montagem do disco de corte

- O disco é colocado no casquilho (A) entre a anilha flangeada (B) e a anilha flangeada (C). Tem-se que rodar as anilhas flangeadas de forma a encaixarem no veio.

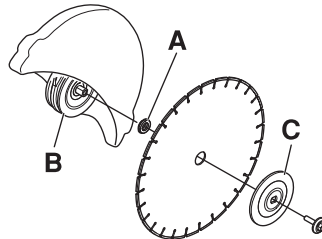

- Bloqueie o eixo. Introduza uma ferramenta no furo da unidade de corte e faça rodar a lâmina até esta se encontrar fixa.

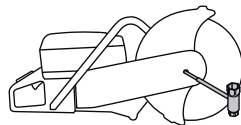

- O parafuso de fixação do disco de corte deve ser apertado a 25 Nm.

Protecção do disco de corte

A protecção do equipamento de corte tem que ser ajustada de modo à parte traseira encostar à peça de trabalho. O material desbastado e chispas provenientes do corte são então recolhidos pela protecção e desviados do utilizador.

A protecção da lâmina tem paragem por fricção.

- Empurre os bordos da protecção contra a peça que está a trabalhar ou ajuste a protecção com o punho

MONTAGEM E AJUSTAMENTOS

de ajuste. Esta protecção tem que estar sempre montada na máquina.

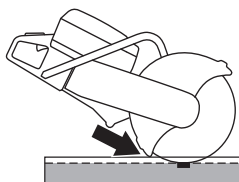

Unidade de corte possível de inverter (K 1270)

A máquina encontra-se equipada com uma unidade de corte possível de inverter, para cortar junto a paredes ou ao nível do solo: o único limite é a espessura da protecção da lâmina.

A utilização invertida da cabeça de corte dificulta o controlo da máquina em caso de retrocesso. O disco de corte encontra-se mais afastado do centro da máquina, o que significa que o punho e o disco de corte já não se encontram alinhados. A máquina torna-se mais difícil de controlar se a lâmina ficar encravada ou presa no seu sector de risco de retrocesso. Para mais informações, consultar a secção com o título "Retrocesso" na secção "Funcionamento".

Algumas das boas características ergonómicas da máquina, como o equilíbrio, são postas em causa. A utilização invertida da cabeça de corte apenas deve ser efectuada quando não for possível realizar-se o corte da forma convencional.

- Afrouxe primeiro os dois parafusos e depois o parafuso de afinação até a correia ficar frouxa.

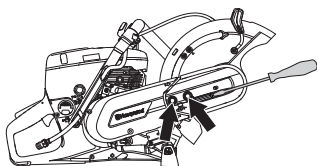

- Desmonte depois os dois parafusos e a protecção da correia.

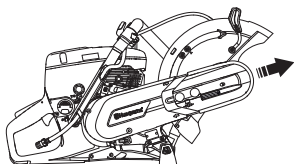

- Desmonte a correia da polia.

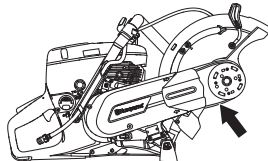

- A unidade de corte está agora solta e pode ser retirada do motor.
- Retire a unidade de corte e instale-a ao outro lado do braço de corte.

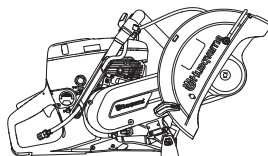

- Coloque a protecção da correia na unidade de corte invertida.
- Aperte a correia de transmissão. Ver as instruções na secção "Manutenção".
- Monte o bocal da mangueira e a mangueira na parte superior oposta da protecção da lâmina.

MANEJO DE COMBUSTÍVEL

Noções gerais



ATENÇÃO! A utilização dum motor em ambiente fechado ou mal ventilado pode causar a morte por asfixia ou envenenamento por gás carbónico. Utilize ventoinhas para assegurar uma circulação de ar apropriada ao trabalhar em valas e canais com uma profundidade superior a um metro.

O combustível e respectivos gases são inflamáveis e podem provocar ferimentos graves em caso de inalação ou contacto com a pele. Por este motivo, é necessário cuidado ao manusear combustível, devendo certificar-se de que existe uma boa ventilação.

Os gases de escape do motor são quentes e podem conter faíscas causadoras de incêndios. Portanto, nunca arranque com a máquina em interiores ou nas proximidades de material inflamável!

Não fume nem ponha objectos quentes na proximidade de combustível.

Combustível

ATENÇÃO! A máquina está equipada com um motor de dois tempos e deve sempre funcionar com uma mistura de gasolina e óleo para motores de dois tempos. Para assegurar a mistura correcta é importante medir cuidadosamente a quantidade de óleo a ser misturada. No caso de pequenas quantidades de combustível a misturar, até pequenos erros na quantidade de óleo influem fortemente na proporção da mistura.

Gasolina

- Use gasolina de qualidade, com ou sem chumbo.
- O índice de octano mínimo recomendado é 90 (RON). No caso do motor funcionar com gasolina com um índice de octano inferior a 90, o motor pode começar a "grilar". Isso pode causar um aumento de temperatura no motor que pode causar graves avarias no mesmo.
- Ao trabalhar continuamente em rotação alta, recomenda-se um índice de octano mais elevado.

Combustível ecológico

HUSQVARNA recomenda o uso de gasolina adequada ao meio ambiente (também conhecida como "combustível alquilato"), ou gasolina Aspen para motores de dois tempos ou gasolina ecológica para motores a quatro tempos misturada com óleo para motores de dois tempos de acordo com o seguinte. Observar que pode

ser necessário reafinar o carburador ao mudar de tipo de combustível (ver instruções na secção Carburador).

Pode ser utilizada mistura de combustível com etanol, E10 (teor máximo de etanol na mistura 10%). A utilização de misturas de combustível com etanol superiores a E10 irá fazer com que o motor funcione com uma mistura de ar-combustível inadequada, podendo ficar danificado.

Óleo de dois tempos

- Para obter o melhor resultado e rendimento, use óleo para motores a dois tempos HUSQVARNA, produzido especialmente para os nossos motores a dois tempos arrefecidos a ar.
- Não use nunca óleo para motores fora de borda a dois tempos e arrefecidos a água, também chamado 'óleo para foras de borda' (designado TCW).
- Nunca use óleo para motores a quatro tempos.

Mistura

- Misture sempre gasolina e óleo num recipiente limpo e aprovado para gasolina.
- Comece sempre por juntar metade da gasolina a ser misturada. Junte depois todo o óleo. Agite bem a mistura. Por fim, junte o restante da gasolina.
- Agite a mistura cuidadosamente antes de a despejar no depósito de combustível da máquina.
- Não misture combustível além do necessário para se consumir durante um mês, no máximo.

Proporção de mistura

- 1:50 (2%) com óleo para motores a dois tempos HUSQVARNA ou equivalente.

Gasolina, litros	Óleo de dois tempos, litros
	2% (1:50)
5	0,10
10	0,20
15	0,30
20	0,40

- 1:33 (3%) com óleos da classe JASO FB ou ISO EGB formulados para motores a dois tempos arrefecidos a ar ou mistura em conformidade com a recomendação do fabricante do óleo.

MANEJO DE COMBUSTÍVEL

Abastecimento



ATENÇÃO! As medidas de precaução abaixo diminuem os riscos de incêndio:

Não fume nem ponha objectos quentes na proximidade de combustível.

Pare o motor e deixe arrefecer alguns minutos antes de abastecer. O motor deve ser desligado e o contacto de paragem deve ser colocado na posição de paragem (STOP).

Abra a tampa do depósito devagar, ao abastecer, para dar saída lenta aos gases se houver um excesso de pressão.

Limpe a zona em torno da tampa do depósito de combustível.

Aperte bem a tampa do depósito após abastecer.

Caso a tampa não seja devidamente apertada, a vibração poderá fazer com que a tampa se solte e saia combustível do depósito, criando um risco de incêndio.

Afaste a máquina pelo menos 3 metros do lugar onde abasteceu, antes de arrancar.

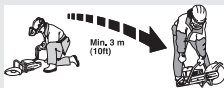

Nunca arranque com a máquina:

- Se derramou combustível ou óleo sobre a máquina. Remova todo o líquido derramado e deixe que os restos de combustível se evaporem.
- Se derramou combustível sobre si próprio ou na sua roupa, troque de roupa. Lave as partes do corpo que estiveram em contacto com o combustível. Lave com água e sabonete.
- Se a máquina tiver fuga de combustível. Controle regularmente se há fugas na tampa do depósito e nos tubos de combustível.
- Desta forma, a tampa do depósito deve ser bem apertada após o reabastecimento.

Transporte e armazenagem

- Guarde e transporte a máquina e o combustível de modo tal que não haja o risco de possíveis fugas e vapores entrarem em contacto com fontes de faíscas ou chama aberta, tais como máquinas e motores eléctricos, contactos/interruptores eléctricos ou mesmo caldeiras.
- Ao armazenar e transportar combustível, utilize recipiente especialmente destinado e aprovado para esse fim.

Armazenamento por tempo prolongado

- Em armazenagem por tempo prolongado, o depósito de combustível da máquina deve ser esvaziado. Consulte o posto de abastecimento mais próximo sobre como proceder com o combustível excedente.

OPERAÇÃO

Equipamento de protecção

Noções gerais

- Nunca use uma máquina sem que possa pedir ajuda em caso de acidente.

Equipamento de protecção pessoal

Em quaisquer circunstâncias de utilização da máquina deve ser utilizado equipamento de protecção pessoal aprovado. O equipamento de protecção pessoal não elimina o risco de lesão mas reduz os seus efeitos em caso de acidente. Consulte o seu concessionário na escolha do equipamento.



ATENÇÃO! A utilização de produtos de corte, esmerilhamento, perfuração, polimento ou configuração de material, podem criar poeiras e vapores contendo químicos prejudiciais para a saúde. Informe-se sobre a composição do material com que trabalha e use uma máscara respiratória adequada.

A exposição prolongada ao ruído pode provocar danos auditivos permanentes. Utilize sempre protectores acústicos aprovados. Quando estiver a utilizar protectores acústicos, esteja atento a sinais de aviso ou gritos. Retire sempre os seus protectores acústicos assim que o motor parar.

Use sempre:

- Capacete protector aprovado
- Protectores acústicos
- Protecção ocular aprovada. Mesmo que se use viseira, devem usar-se óculos de protecção aprovados. Consideram-se óculos de protecção aprovados, os que estejam conformes com a norma ANSI Z87.1 nos EUA ou EN 166 nos países da UE. A viseira deve estar conforme com a norma EN 1731.
- Máscara respiratória
- Luvas fortes e de agarre seguro.
- Vestuário justo, forte e confortável que permita total liberdade de movimentos. O corte produz faíscas que podem incendiar o vestuário. A Husqvarna recomenda a utilização de algodão com tratamento antifogo ou ganga grossa. Não utilize vestuário de materiais como nylon, poliéster ou seda artificial. Em caso de incêndio, estes materiais podem derreter e colar-se à pele. Não utilize calções
- Botas com biqueiras de aço e solas antidesslizantes.

Outro equipamento de protecção



CUIDADO! Podem originar-se faíscas que podem causar um incêndio, ao trabalhar com a máquina. Tenha sempre à mão utensílios para extinção de incêndios.

- Extintor de incêndios
- Os primeiros socorros devem sempre estar à mão.

Instruções gerais de segurança

Esta secção descreve as regras básicas de segurança para o trabalho com a máquina. A informação apresentada nunca substitui os conhecimentos, capacidades e a experiência de um profissional.

- Leia as instruções para o uso com toda a atenção e compreenda o seu conteúdo antes de fazer uso da máquina. Recomenda-se que os operadores que utilizam a máquina pela primeira vez, recebam formação prática antes de utilizar a máquina.
- Esteja consciente de que é você, o operador, o responsável por evitar expor pessoas e bens a situações que possam representar perigo de danos pessoais ou materiais.
- A máquina deve ser mantida limpa. As sinalizações e os autocolantes deverão estar totalmente legíveis.

Use sempre o seu bom senso

Não é possível cobrir todas as situações possíveis que poderá enfrentar. Actue sempre com precaução e use de senso comum. Caso se encontre numa situação em que se sinta inseguro, interrompa o trabalho e consulte um especialista. Contacte o seu revendedor, a sua oficina de serviço ou um utilizador experiente. Evite toda a utilização para a qual não se sinta suficientemente habilitado!



ATENÇÃO! A máquina, se for usada de forma indevida ou incorrecta, pode ser perigosa, causando sérios ferimentos ou mesmo a morte do utente ou outras pessoas.

Nunca deixar crianças ou outras pessoas utilizar a máquina ou efectuar a manutenção que não estejam devidamente formadas no seu manuseamento.

Nunca permita que outra pessoa utilize a máquina sem estar certo de que a mesma entendeu o conteúdo do manual de instruções.

Nunca use a máquina quando estiver cansado, tiver bebido álcool ou tomado remédios que possam afectar a sua vista, a sua capacidade de discernimento ou o seu controlo físico.

OPERAÇÃO



ATENÇÃO! Modificações e/ou acessórios não autorizados podem provocar sérias lesões ou perigo de vida para o utilizador ou outros. Sob nenhuma circunstância é permitido modificar a configuração original da máquina sem a autorização expressa do fabricante.

Não modifique nunca esta máquina de forma a deixar de corresponder à versão original e não a use caso pareça ter sido modificada por outros.

Nunca use uma máquina defeituosa. Efectue as verificações de segurança e cumpra as instruções de manutenção e assistência técnica contidas neste manual. Alguns serviços de manutenção e de assistência técnica deverão ser executados por especialistas qualificados. Consulte as instruções na secção Manutenção.

Devem usar-se sempre acessórios originais.



ATENÇÃO! Esta máquina produz um campo electromagnético durante o funcionamento. Em determinadas circunstâncias, este campo pode interferir com o funcionamento de implantes médicos activos ou passivos. Para reduzir o risco de lesões graves ou mortais, recomendamos que portadores de dispositivos implantados consultem o seu médico e o fabricante do implante antes de utilizar a máquina.

Segurança no local de trabalho



ATENÇÃO! A distância de segurança da máquina de cortar é de 15 metros. Você é responsável pelo afastamento de animais e espectadores do local de trabalho. Não inicie o corte antes do local de trabalho estar livre e de você se encontrar numa posição estável.

- Observe a zona de modo a assegurar-se de que nada irá afectar o seu controlo sobre a máquina.
- Certifique-se de que nenhuma pessoa ou objecto entra em contacto com o equipamento de corte nem é atingido por peças projectadas pela lâmina.
- Evite o uso em condições meteorológicas desfavoráveis. Por exemplo, em denso nevoeiro, chuva e vento fortes, frio intenso, etc. Trabalhar com mau tempo é cansativo e pode levar a situações perigosas, tais como ir para terreno escorregadio.
- Nunca inicie o trabalho com a máquina antes de certificar-se que o local de trabalho está desimpedido

e que tenha um apoio seguro para os seus pés. Observe se há eventuais obstáculos caso necessite de deslocar-se inesperadamente. Assegure-se que não possa cair nenhum material, causando danos, enquanto estiver a trabalhar com a máquina. Tenha muito cuidado ao trabalhar em terreno inclinado.

- Assegure-se de que a área de trabalho está suficientemente iluminada, para que o ambiente de trabalho seja seguro.
- Assegure-se de que não existem canalizações ou cabos eléctricos na área de trabalho ou no interior do material a ser cortado.
- Ao cortar para um recipiente (lata, tubo ou outro recipiente) certifique-se primeiro de que este não contém materiais inflamáveis ou voláteis.

Técnicas básicas de trabalho



ATENÇÃO! Não dobre a cortadora para o lado, sob risco de prender ou partir o disco, causando danos pessoais.

Não deverá, em circunstância alguma, proceder a rectificações utilizando o lado da lâmina. É extremamente provável que o mesmo se danifique ou se quebre, podendo até provocar sérios danos. Use somente a parte cortante.

Nunca utilize uma lâmina de diamante para cortar materiais de plástico. O calor produzido durante o corte pode fazer com que o plástico derreta e adira ao disco de corte, provocando um retrocesso.

Cortar metal gera faíscas que podem iniciar um incêndio. Não use a máquina perto de substâncias ou gases inflamáveis.

- A máquina foi concebida e destina-se ao corte com lâminas abrasivas ou lâminas de diamante a utilizar em cortadoras portáteis de alta velocidade. A máquina não deve ser utilizada com qualquer outro tipo de lâmina, nem para realizar qualquer outro tipo de corte.
- Verifique se o disco de corte está correctamente montado e não revela defeitos. Ver instruções na secção "Discos de corte" e "Montagem e configuração".
- Verifique que está a utilizar o disco de corte correcto para a aplicação em causa. Ver instruções na secção "Lâminas de corte".
- Nunca corte materiais contendo amianto!
- Segure na serra com as duas mãos; agarre com firmeza, com os polegares e os dedos em volta dos punhos. Mantenha a mão direita no punho traseiro e a mão esquerda no punho dianteiro. Todos os operadores, quer sejam destros ou canhotos, devem

OPERAÇÃO

segurar a máquina desta forma. Nunca opere um cortador de disco segurando-o apenas com uma mão.

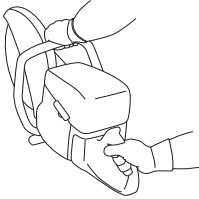

- Mantenha-se paralelo ao disco de corte. Evite posicionar-se imediatamente atrás. Em caso de retrocesso, a serra irá mover-se no plano do disco de corte.



- Mantenha-se a distância do disco de corte com o motor a funcionar.
- Não deixe nunca a máquina sem vigilância com o motor a trabalhar.
- Não transporte a máquina com o equipamento de corte a rodar.
- A protecção do equipamento de corte tem que ser ajustada de modo à parte traseira encostar à peça de trabalho. O material desbastado e chispas provenientes do corte são então recolhidos pela protecção e desviados do utilizador. As protecções do equipamento de corte têm sempre que estar montadas quando a máquina estiver a funcionar.

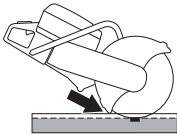

- Nunca utilize o sector de risco de retrocesso da lâmina **para cortar**. Ver as instruções na secção "Retrocessos".
- Mantenha bom equilíbrio e apoio para os pés.
- Nunca corte acima da altura dos ombros.

- Nunca corte em cima de uma escada. Utilize uma plataforma ou um andaime se o corte for acima da altura do ombro. Não se debruce



- Mantenha a peça em obra a uma distância confortável.
- Certifique-se de que o disco não está em contacto com nada quando a máquina for posta em funcionamento.
- Aplique a lâmina de corte com suavidade, a uma velocidade de rotação elevada (aceleração total). Mantenha a rotação máxima até o corte estar completo.
- Opere a máquina sem forçar nem pressionar o disco.
- Faça entrar a máquina em linha com o disco de corte. Pressão lateral pode destruir o disco de corte e é muito perigosa.



- Avance e recue lentamente com o disco para obter uma pequena superfície de contacto entre o disco e o material que vai ser cortado. Desta maneira mantém-se a temperatura do disco baixa e obtém-se um corte eficaz.

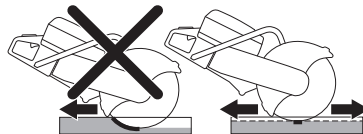

OPERAÇÃO

Lidar com as poeiras (Aplicável apenas para K 1270)

A máquina está equipada com um kit de baixo volume de descarga de água que proporciona a máxima supressão de poeiras.

Sempre que possível, utilize lâminas de corte húmido com arrefecimento a água para uma gestão de poeiras ideal. Ver instruções na secção "Lâminas de corte".

Ajuste o fluxo de água com a torneira, de modo a capturar as poeiras resultantes do corte. O volume de água necessário depende do tipo de trabalho que irá realizar.

Caso a mangueira se solte da sua fonte, isto indica que a pressão de água na direcção da máquina é demasiado elevada. Ver instruções na secção com o título "Especificações técnicas" para determinar a pressão de água recomendada.

Corte de carril

Noções gerais

ATENÇÃO! A peça de fixação ao carril não pode estar montada na máquina durante o seu transporte ou ao manusear o equipamento.

A peça de fixação ao carril é um instrumento de precisão que pode ficar danificado se não for manuseado com cuidado, resultando em cortes menos precisos.

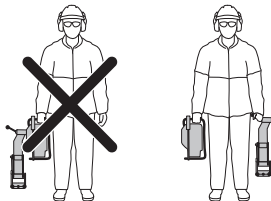

Montagem da fixação no carril

- Monte a fixação no carril no carril. Aperte com força o manípulo de bloqueio.

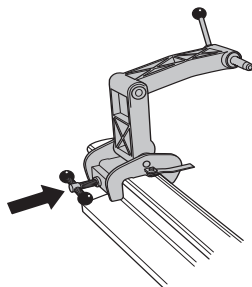

- Monte o cortador de disco com o lado direito voltado para a fixação. O suporte no cortador de disco é colocado o mais perto do fuso no disco de corte quando se monta a partir deste lado. A montagem

deverá ser assim ser principalmente executada a partir desta direcção.

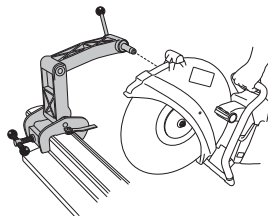

ATENÇÃO! A peça de fixação ao carril tem de ser primeiro fixada no carril antes de o cortador de disco ser fixado à peça de fixação ao carril. Este procedimento é feito para garantir que a peça de fixação faz um ângulo recto com o carril.

Guia de corte

A guia de corte é utilizada para facilitar a orientação da lâmina para o local onde o corte deve ser realizado. Da primeira vez que utilizar o cortador de disco, deve utilizar a guia.

- Desdobre a guia de corte.
- Fixe a guia de corte de forma paralela ao carril, de forma apropriada.

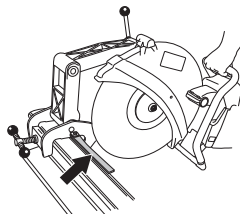

- Corte cuidadosamente a guia.

Procedimento de trabalho

- Desdobre a guia de corte.
- Alinhe o corte de serra e rebata para dentro da guia.
- Inicie o processo de corte fazendo oscilar a máquina, horizontalmente, para trás e para a frente. Desta forma, a superfície de contacto do disco de corte com o carril é minimizada, reduzindo o risco do disco vitrificar.

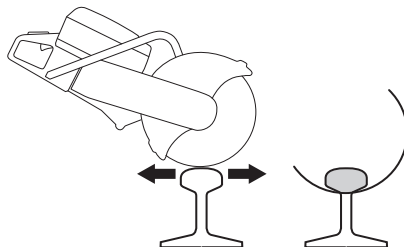

OPERAÇÃO

- Quando tiver cortado a cabeça (A), continue a cortar a nervura (B) e o pé (C).

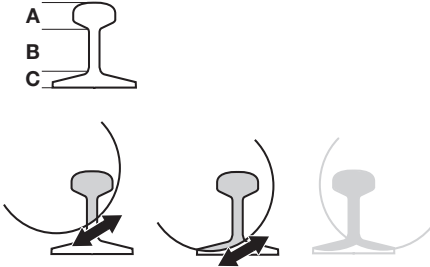

Caso o corte não possa ser terminado a partir de um lado, o cortador de disco tem de ser aplicado do outro lado.

- Desligue a máquina.
- Retire o cortador de disco da fixação.
- Coloque o cortador de disco com o seu lado esquerdo para a fixação no carril.

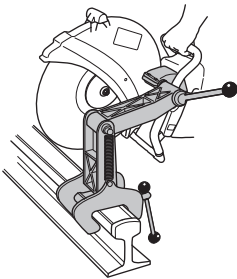

- Oriento o disco de corte para baixo, na direcção do carril, e verifique que o disco de corte se encontra centrado em relação ao corte. Caso seja necessário, ajuste o casquilho móvel de modo a que o disco acabe centrado a meio do corte.

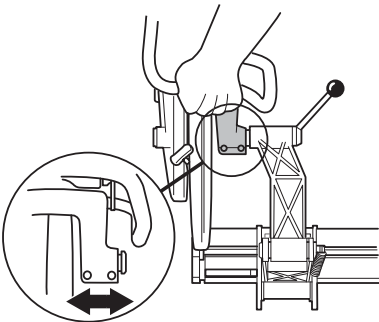

- Pode continuar com o corte.



- Assim que o corte estiver concluído, em primeiro lugar desmonte o cortador de disco do encaixe da calha. Em segundo lugar, desmonte o encaixe da calha da calha e guarde o encaixe e a máquina separadamente, na caixa de madeira compensada fornecida.

Sugestões gerais

- Utilize apenas discos de corte especialmente destinados ao corte de carril.
- Aplique aceleração total até que o disco atinja a velocidade máxima. Reduza a aceleração para descer abaixo do limite de velocidade, o que reduz as vibrações do disco de corte no início de um corte, produzindo assim cortes mais direitos. Aplique a aceleração total e mantenha a rotação máxima até que a operação de corte esteja concluída.
- Segure na pega da máquina de modo a que as mãos fiquem alinhadas com o disco de corte. Faça-o para conseguir a velocidade de corte máxima, a maior duração do disco e um corte recto.
- Monte o cortador de disco maioritariamente com o lado direito virado para a calha, para facilitar um corte reto.
- Uma operação de corte correcta leva cerca de um minuto a cortar um carril de 50 kg/m e cerca de minuto e meio a cortar um carril de 60 kg/m. Caso esteja a levar mais tempo, reveja a sua técnica de corte. Os problemas que surgem são frequentemente causados por uma técnica de corte incorrecta ou por discos de corte em mau estado.

Retrocesso



ATENÇÃO! Os retrocessos são súbitos e podem ser muito violentos. A cortadora pode ser arremessada para cima e para trás, na direcção do utilizador, num movimento rotativo, podendo resultar em ferimentos graves e mesmo fatais. É fundamental compreender o que causa do retrocesso e como evitá-lo antes de utilizar a máquina.

Um retrocesso é um movimento súbito para cima que pode acontecer caso a lâmina fique presa ou encravada na zona de retrocesso. A maioria dos retrocessos é ligeira e não constitui perigo de maior. Porém, um retrocesso pode igualmente ser muito violento, arremessando a máquina para cima e para trás, na direcção do utilizador,

OPERAÇÃO

num movimento rotativo, e causar ferimentos graves e mesmo mortais.

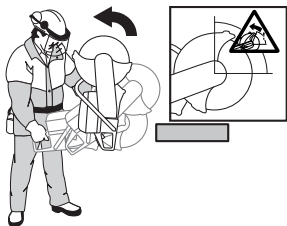

Força reactiva

A força reactiva está sempre presente quando se realizam cortes. Esta força puxa a máquina da direcção oposta à rotação da lâmina. Na maioria das vezes, esta força é insignificante. Porém, caso a lâmina fique presa ou entalada, a força reactiva intensifica-se, o que pode fazer com que perca o controlo da cortadora.

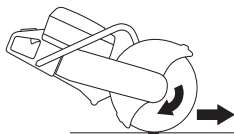

Não transporte a máquina com o equipamento de corte a rodar. A força giroscópica pode obstruir o movimento pretendido.

Zona de retrocesso

Nunca utilize o sector de risco de retrocesso da lâmina **para cortar**. Caso a lâmina fique presa ou entalada na zona de retrocesso, a força reactiva faz com que a máquina seja arremessada para cima e para trás num movimento rotativo, podendo causar ferimentos graves e mesmo mortais.



Retrocesso de subida

Caso a zona de retrocesso seja utilizada para cortar, a força reactiva faz com que a lâmina suba no corte. Não utilize a zona de retrocesso. Utilize o quadrante inferior da lâmina, de modo a evitar o retrocesso de subida.

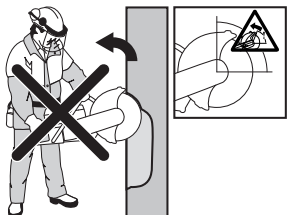

Retrocesso por fechamento do corte

Podem acontecer que a lâmina fique entalada, quando o corte se fecha. Porém, caso a lâmina fique presa ou entalada, a força reactiva intensifica-se, o que pode fazer com que perca o controlo da cortadora.



Caso a lâmina fique presa ou entalada na zona de retrocesso, a força reactiva faz com que a máquina seja arremessada para cima e para trás num movimento rotativo, podendo causar ferimentos graves e mesmo mortais. Tenha atenção à possibilidade de deslocação da peça em que está a trabalhar. Se a peça em que está a trabalhar não estiver devidamente apoiada e se deslocar durante o corte, poderá prender a lâmina e provocar um retrocesso.

Corte de tubagens

Devem utilizar-se precauções especiais quando se realizam cortes em tubagens. Caso o cano não esteja suportado de forma adequada e o corte não seja mantido com uma abertura adequada durante todo o processo de corte, a abertura de corte pode fechar entalando a lâmina e causando um retrocesso violento. Tenha especial atenção quando cortar um tubo com uma extremidade em forma de sino ou que se encontre numa vala, que possa afrouxar e prender a lâmina, caso não esteja devidamente apoiado.

Antes de iniciar o corte, o tubo deverá ser fixado para que não se desloque ou role durante o corte.

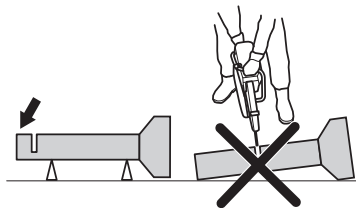

Caso se permita que o tubo afrouxe e feche o corte, a lâmina ficará presa no sector de risco de retrocesso, podendo provocar um retrocesso grave. Se o tubo estiver devidamente apoiado, a extremidade do tubo desloca-se para baixo, o corte abre e a lâmina não ficará presa.

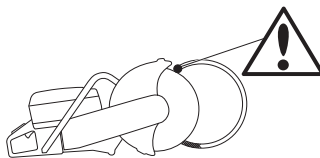

OPERAÇÃO

Sequência adequada para o corte de um tubo

- 1 Corte primeiro a secção I.
- 2 Passe para o lado II e corte da secção I até à parte inferior do tubo.
- 3 Passe para o lado III e corte a parte restante da extremidade do tubo, terminando na parte inferior.

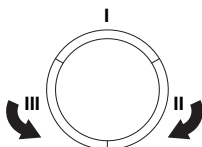

Como evitar o retrocesso

Evitar retrocessos é simples.

- A peça a cortar deve estar sempre adequadamente suportada, de modo a que o corte permaneça aberto durante todo o processo de corte. Quando o corte abre não há lugar a retrocessos. Caso o corte feche e entale a lâmina, existe sempre o risco de um retrocesso.

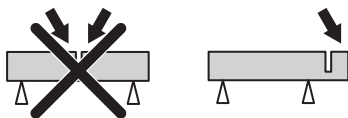

- Tenha cuidado ao alimentar em sulco já existente.
- Esteja atento caso a peça de trabalho se mova ou alguma outra coisa ocorra que possa comprimir o sulco e prender o disco.

Transporte e armazenagem

- Fixe o equipamento para transportá-lo, de modo a evitar danos e acidentes durante o transporte.
- Não guarde ou transporte a cortadora com o disco de corte montado.
- Para transportar e armazenar lâminas de corte, consulte a secção "Lâminas de corte".
- Para transportar e armazenar combustível, consulte a secção "Manuseamento de combustível".
- Armazene o equipamento numa área que seja possível de trancar, de modo a mantê-lo fora do alcance de crianças e pessoas não autorizadas.

ARRANQUE E PARAGEM

Antes de ligar



ATENÇÃO! Antes de arrancar, observe o seguinte: Leia as instruções para o uso com toda a atenção e compreenda o seu conteúdo antes de fazer uso da máquina.

Use equipamento de protecção pessoal. Consulte a secção 'Equipamento de protecção pessoal'.

Não ligue a máquina sem que a correia e a protecção da correia estejam instaladas. Caso contrário a embraiagem pode soltar-se e provocar ferimentos.

Verifique que a tampa do depósito de combustível está adequadamente fechada e que não existem fugas de combustível.

Não permita a presença de pessoas estranhas na área de trabalho, sob risco de danos pessoais sérios.

- Execute uma manutenção diária. Ver as instruções na secção "Manutenção".

Arranque



ATENÇÃO! O disco de corte gira quando o motor arranca. Certifique-se de que pode girar livremente.

Com o motor frio:



- Assegure-se de que o interruptor de paragem (STOP) se encontra na posição esquerda.

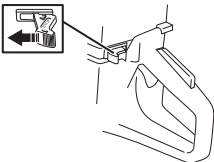

- A posição do acelerador de arranque e do estrangulador obtém-se puxando o controlo do estrangulador completamente para fora.



- **Válvula descompressora:** Empurre para dentro a válvula para reduzir a pressão no cilindro, de modo a facilitar o arranque do cortador de disco. A válvula de

descompressão deve ser sempre usada durante o arranque. Após a máquina ter arrancado, a válvula retorna automaticamente à posição original.

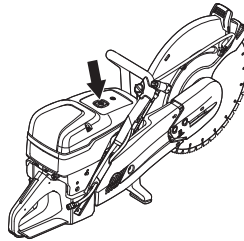

- Agarre o punho dianteiro com a mão esquerda. Coloque o pé direito sobre a parte inferior do punho traseiro e pressione a máquina contra o solo. Puxe o punho de arranque com a sua mão direita até que o motor arranque. **Nunca enrole a corda de arranque na mão.**



- A máquina pára quando o motor dispara porque o controlo do estrangulador é puxado para fora.



- Prima o controlo do estrangulador e a válvula descompressora.
- Puxe o punho de arranque até que o motor arranque.
- Quando a máquina arrancar, prima o acelerador para desativar o acelerador de arranque e a máquina trabalhará ao ralenti.

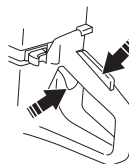

ARRANQUE E PARAGEM

ATENÇÃO! Com a sua mão direita, puxe lentamente a corda de arranque até sentir resistência (com o accionamento dos prendedores de arranque) e, em seguida, puxe rápida e firmemente.

Não puxe inteiramente a corda de arranque nem solte a pega do arranque se estiver em posição totalmente distendida. Esta prática pode danificar a máquina.

- Quando a máquina arrancar, prima o acelerador para desativar o acelerador de arranque e a máquina trabalhará ao ralenti.

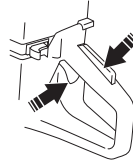

Com o motor quente:



- Assegure-se de que o interruptor de paragem (STOP) se encontra na posição esquerda.

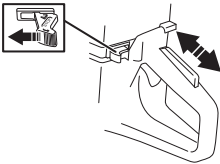

- A configuração correta de estrangulador/accelerador de arranque é obtida puxando o controlo do estrangulador para a posição de estrangulador e depois empurrando-o de novo para dentro. Isto apenas engrena o acelerador de arranque sem estrangulação.



- Válvula descompressora:** Empurre para dentro a válvula para reduzir a pressão no cilindro, de modo a facilitar o arranque do cortador de disco. A válvula de descompressão deve ser sempre usada durante o arranque. Após a máquina ter arrancado, a válvula retorna automaticamente à posição original.



- Agarre o punho dianteiro com a mão esquerda. Coloque o pé direito sobre a parte inferior do punho traseiro e pressione a máquina contra o solo. Puxe o punho de arranque com a sua mão direita até que o motor arranque. **Nunca enrole a corda de arranque na mão.**



ATENÇÃO! Com a sua mão direita, puxe lentamente a corda de arranque até sentir resistência (com o accionamento dos prendedores de arranque) e, em seguida, puxe rápida e firmemente.

Não puxe inteiramente a corda de arranque nem solte a pega do arranque se estiver em posição totalmente distendida. Esta prática pode danificar a máquina.



ATENÇÃO! Quando o motor se encontra em funcionamento, os gases de escape contêm químicos como hidrocarbonetos não queimados e monóxido de carbono. Sabe-se que a composição dos gases de escape pode provocar problemas respiratórios, cancro, malformações congénitas ou outros problemas do sistema reprodutor.

O monóxido de carbono é incolor, insípido e está sempre presente nos gases de escape. Os sintomas de envenenamento por monóxido de carbono manifestam-se por uma ligeira tontura que pode ou não ser perceptível pela vítima. Caso a concentração de monóxido de carbono seja suficientemente elevada, a pessoa pode cair e perder a consciência, de forma inesperada. O monóxido de carbono é difícil de detectar, uma vez que não tem cor ou odor. Sempre que forem detectados odores de escape, o monóxido de carbono está presente. Nunca utilize um cortador de disco alimentado a gasolina em espaços interiores, valas com mais de 3 pés (1 metro) de profundidade ou outras áreas com má ventilação. Certifique-se de que existe uma boa ventilação quando trabalhar em valas ou outras áreas fechadas.

ARRANQUE E PARAGEM

Paragem



CUIDADO! A lâmina continua a rodar até a um minuto depois do motor ter parado. (Lâmina em período de auto-rotação.)
Assegure-se de que a lâmina pode rodar livremente até que tenha parado completamente. A falta de cuidado pode causar ferimentos graves.

- Páre o motor movendo o interruptor de paragem (STOP) para a direita.

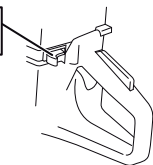

MANUTENÇÃO

Noções gerais



ATENÇÃO! O utente só pode efectuar trabalhos de manutenção e assistência do tipo descrito nestas instruções. Intervenções maiores devem ser efectuadas por uma oficina autorizada.

O motor deve ser desligado e o contacto de paragem deve ser colocado na posição de paragem (STOP).

Use equipamento de protecção pessoal. Ver as instruções na secção "Equipamento de protecção pessoal".

A duração da máquina pode ser afectada e o perigo de acidentes pode aumentar se a manutenção da máquina não for correcta e se as revisões e reparações não forem executadas de forma profissional. Se necessitar de mais esclarecimentos, entre em contacto com uma oficina autorizada.

- Permita ao seu revendedor Husqvarna que verifique a sua máquina com regularidade e faça os ajustamentos e as reparações necessários.

Esquema de manutenção

No esquema de manutenção, pode verificar quais as peças da sua máquina que necessitam de manutenção, e a que intervalos deve efectuar essa manutenção. Os intervalos são calculados com base numa utilização diária da máquina, podendo diferir dependendo da taxa de utilização da máquina.

Controle diário	Controle semanal	Controle mensal
Limpeza	Limpeza	Limpeza
Limpeza do exterior		Vela de ignição
Entrada de ar de arrefecimento		Depósito de combustível
Inspecção funcional	Inspecção funcional	Inspecção funcional
Inspecção geral	Sistema anti-vibração*	Sistema de combustível
Bloqueio do acelerador*	Silenciador*	Filtro de ar
Contacto de paragem*	Correia de transmissão	Mudanças, embraiagem
Protecção do disco de corte*	Carburador	
Disco de corte**	Dispositivo de arranque	

Ver instruções na secção "Equipamento de segurança da máquina".

**Ver instruções na secção "Lâminas de corte" e "Montagem e configuração"

Limpeza

Limpeza do exterior

- Limpe a máquina diariamente depois de terminar o trabalho, enxaguando com água limpa.

MANUTENÇÃO

Entrada de ar de arrefecimento

- Limpe a entrada de ar de arrefecimento, sempre que necessário.

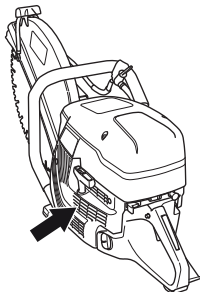

ATENÇÃO! Uma entrada de ar obstruída ou suja conduz a um sobreaquecimento da máquina, danificando o cilindro e o pistão.

Vela de ignição

- Se a potência da máquina for baixa, se for difícil de arrancar ou se a marcha em vazio for irregular: comece sempre por inspeccionar a vela de ignição antes de tomar outras providências.
- Verifique se o cachimbo da vela e o cabo de ignição estão em bom estado para evitar o risco de choques eléctricos.
- Se a vela estiver suja, limpe-a e verifique se a folga do eléctrodo é de 0,5 mm. Troque se necessário.

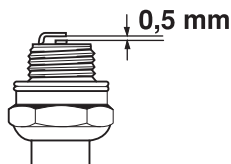

ATENÇÃO! Use sempre o tipo de vela de ignição recomendado! Uma vela de ignição incorrecta pode danificar o pistão/cilindro.

Esses factores causam a formação de crostas nos eléctrodos da vela de ignição e podem ocasionar problemas no funcionamento e dificuldades em arrancar.

- Uma mistura incorrecta de óleo no combustível (óleo a mais ou de tipo errado).
- Filtro de ar sujo.

Inspeção funcional

Inspeção geral

- Verifique se os parafusos e porcas estão apertados.

Correia de transmissão

Verifique a tensão da correia de transmissão

- Para conseguir a tensão correcta da correia de transmissão, a porca quadrada deve ser posicionada do lado oposto da marca na tampa da correia de transmissão.

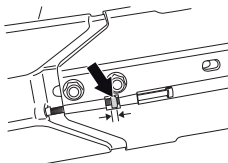

Esticar a correia de accionamento

- Uma correia de accionamento nova deve ser esticada uma vez, após a máquina ter consumido um ou dois depósitos de combustível.
- A correia de accionamento está encapsulada e bem protegida contra pó e sujidade.
- Para esticar a correia de accionamento, desapertar os parafusos que sujeitam o braço de corte.

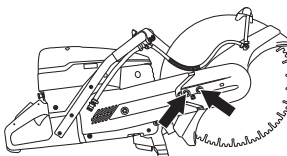

- Aparafuse em seguida o parafuso de afinação de forma à porca quadrada ficar em frente da marca na tampa. Dessa forma a correia é esticada automaticamente para a tensão correcta.

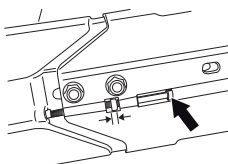

- Aperte, com a chave combinada, os dois parafusos que sujeitam a unidade de corte.

MANUTENÇÃO

Substituição da correia de accionamento



ATENÇÃO! Não dê nunca o arranque ao motor com a polia e a embraiagem desmontadas para manutenção. Não dê o arranque à máquina sem estarem montados o braço de corte e a unidade de corte. Caso contrário a embraiagem pode soltar-se e causar danos pessoais.

- Afrouxe primeiro os dois parafusos e depois o parafuso de afinação até a correia ficar frouxa.

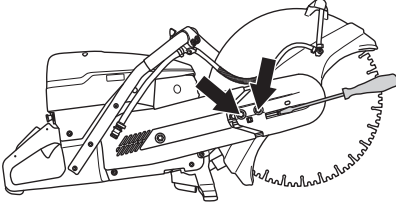

- Desmonte depois os dois parafusos e a protecção da correia.

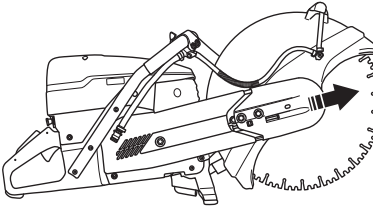

- Desmonte a correia da polia.

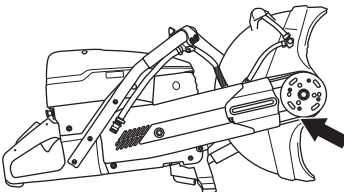

- A unidade de corte está agora solta e pode ser retirada do motor.
- Retire a porca. Remova a tampa lateral.

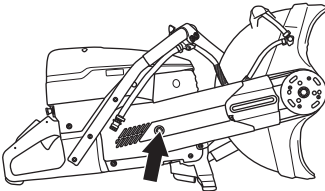

- Substitua a correia.
- A montagem é feita pela ordem inversa à da montagem.

Carburador

O carburador está equipado com bocais fixos, de modo a assegurar que a máquina trabalhe sempre com a mistura correcta de combustível e ar. Se o motor tiver falta de força ou acelerar mal, faça o seguinte:

- Inspeccione o filtro de ar e, se necessário, mude-o. Se isso não ajudar, contacte uma oficina de mecânica autorizada.

Ajustamento da marcha em vazio



CUIDADO! Se não for possível ajustar a rotação na marcha em vazio, de modo a que o equipamento de corte pare, entre em contacto com o seu revendedor ou oficina autorizada. Não utilize a máquina até esta estar correctamente regulada ou devidamente reparada.

Ponha o motor a funcionar e verifique a regulação da marcha em vazio. Com a afinação correcta do carburador, o disco de corte estará parado na marcha em vazio.

- Ajuste a rotação da marcha em vazio com o parafuso T. Se for necessário ajustar, rode primeiro o parafuso T no sentido horário até que o disco de corte comece a girar. Rode depois o parafuso no sentido anti-horário até que o disco deixe de rodar.

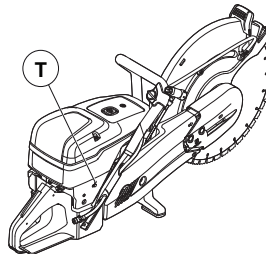

Rotação em vazio recomendada: 2.700 rpm

MANUTENÇÃO

Dispositivo de arranque

Verificação da corda de arranque

- Solte os parafusos que prendem o dispositivo de arranque contra o carter e levante o dispositivo para fora.

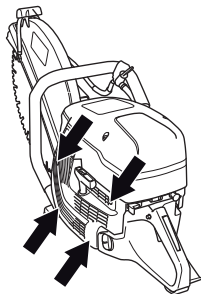

- Puxe para fora a corda de arranque cerca de 30 cm e levante-a na reentrância existente na periferia do carretel. Se a corda estiver em bom estado: Afrouxe a tensão da mola deixando a roda rodar lentamente para trás.

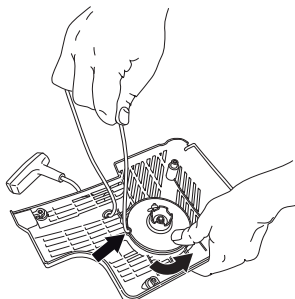

Troca de corda de arranque gasta ou rompida

- Remova eventuais restos da corda de arranque velha e verifique se a mola de arranque funciona. Enfie a corda de arranque nova através do orifício na caixa do dispositivo de arranque e a seguir no disco da corda.

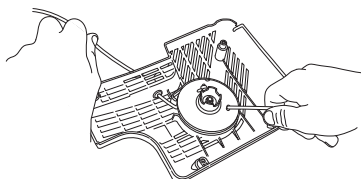

- Prenda a corda de arranque em redor do centro do disco da corda, como mostrado na figura. Estique o nó de fixação com força e trate de que a extremidade

livre seja o mais curta possível. Prenda a extremidade da corda de arranque no punho de arranque.

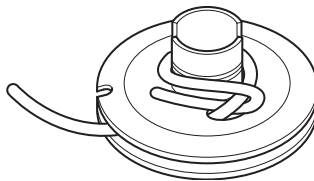

Dar tensão à mola de retorno

- Passe a corda através da reentrância na periferia da roda e enrole-a 3 voltas, na direcção dos ponteiros do relógio, à volta do centro do disco da corda.

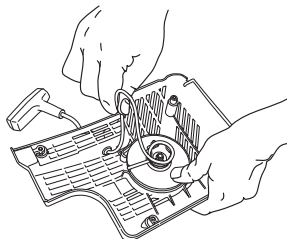

- Puxe depois o punho de arranque para esticar a mola. Repita este procedimento novamente, mas desta vez com quatro voltas.
- Observar que o punho de arranque retorna à posição original após a mola ter sido esticada.
- Certifique-se de que a mola não é esticada até ao final puxando a corda toda para fora. Trave o carretel com o polegar e verifique se é possível girar a roda mais meia volta pelo menos.

MANUTENÇÃO

Troca de mola de retorno partida



ATENÇÃO! A mola de retorno está tensa na câmara do dispositivo de arranque e pode, em caso de manuseio inadvertido, saltar causando acidentes pessoais.

Em caso de mudança da mola ou corda de arranque deve trabalhar com cuidado. Use óculos de protecção.

- Desaperte o parafuso no centro do carretel e desmonte o carretel.

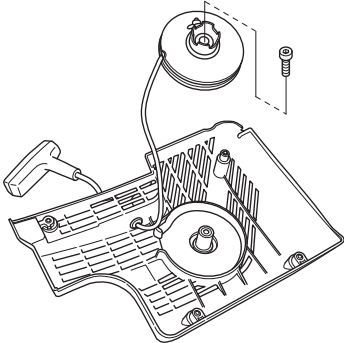

- Levante cuidadosamente a cobertura que protege a mola. Não se esqueça que a mola de retorno se encontra esticada na caixa do dispositivo de arranque.
- Retire cuidadosamente a mola com uma pinça.

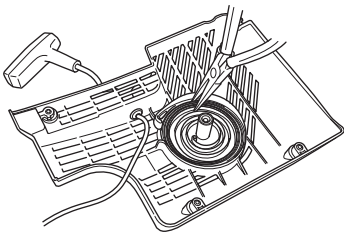

- Lubrifique a mola de retorno com óleo fino. Monte o carretel e estique a mola de retorno.

Montagem do dispositivo de arranque

- Monte o dispositivo de arranque primeiro a corda para fora e colocando depois o dispositivo de arranque no lugar, contra o carter. Depois solte

lentamente a corda de arranque de modo que os prendedores do arranque se prendam ao carretel.

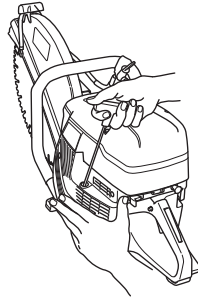

- Aperte os parafusos definitivamente.

Sistema de combustível

Noções gerais

- Verifique se a tampa do depósito e respectiva vedação estão intactas.
- Verifique a mangueira de combustível. Se estiver danificada, substitua-a.

Filtro de combustível

- O filtro de combustível encontra-se dentro do depósito de combustível.
- O depósito de combustível tem que ser protegido durante o abastecimento de combustível. Isso reduz o risco de perturbações de funcionamento causadas por entupimento do filtro de combustível existente dentro do depósito.
- No caso de estar entupido, o filtro de combustível não pode ser limpo e tem que ser substituído por um novo. **O filtro tem que ser substituído pelo menos uma vez por ano.**

Filtro de ar

O filtro de ar apenas precisa de ser verificado caso ocorra uma quebra de potência.

- Solte os parafusos. Retire a cobertura do filtro de ar.

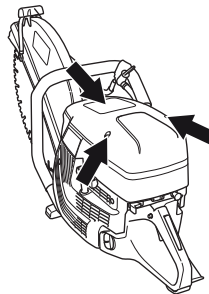

- Inspeccione o filtro de ar e, se necessário, mude-o.

MANUTENÇÃO

Substituir o filtro de ar

ATENÇÃO! O filtro de ar não deve ser limpo com ar comprimido. Isto pode danificar o filtro.

- Desaperte o parafuso.

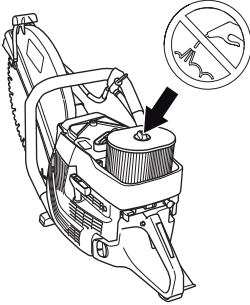

- Mude o filtro do ar.

Mudanças, embraiagem

- Verifique o centro do acoplamento, o pinhão e a mola de acoplamento com vista a desgaste.

LOCALIZAÇÃO DE AVARIAS

Esquema de detecção de avarias



ATENÇÃO! Se as operações de assistência ou a resolução de problemas não requerem que a máquina esteja ligada, o motor deve ser desligado e o contacto de paragem deve ser colocado na posição de paragem (STOP).

Problema	Causa provável	Possível Solução
A máquina não funciona	Procedimento de arranque incorrecto.	Ver instruções no capítulo Arranque e paragem.
	Interruptor de paragem para o lado direito (STOP)	Assegure-se de que o interruptor de paragem (STOP) se encontra na posição esquerda.
	Não há combustível no depósito de combustível	Reabasteça com combustível
	Vela de ignição incorrecta	Substitua a vela de ignição.
	Embraiagem avariada	Contacte o sua oficina autorizada.
A lâmina roda na marcha em vazio	Rotação em vazio demasiado elevada	Ajuste a rotação em vazio
	Embraiagem avariada	Contacte o sua oficina autorizada.
A lâmina não roda durante a aceleração	Correia demasiado solta ou defeituosa	Aperte a correia/substitua a correia por uma nova
	Embraiagem avariada	Contacte o sua oficina autorizada.
	Lâmina colocada incorrectamente	Certifique-se de que a lâmina está instalada correctamente.
Máquina sem potência aquando da tentativa de aceleração	Filtro de ar obstruído	Inspeccione o filtro de ar e, se necessário, mude-o.
	Filtro de combustível obstruído	Substituir o filtro de combustível
	Ventilação do depósito de combustível entupida	Contacte o sua oficina autorizada.
Níveis de vibração demasiado elevados	Lâmina colocada incorrectamente	Verifique se o disco de corte está correctamente montado e não revela defeitos. Ver instruções na secção "Discos de corte" e "Montagem e configuração".
	Lâmina defeituosa	Substitua a lâmina e certifique-se de que está intacta.
	Elementos anti-vibração defeituosos	Contacte o sua oficina autorizada.
Temperatura da máquina demasiado alta	Entrada de ar ou aletas de refrigeração entupidas	Limpe as flanges de arrefecimento/entrada de ar da máquina
	Deslizamento da correia	Verifique a correia/ajuste a tensão
	Deslizamento da embraiagem/ embraiagem defeituosa	Corte sempre em aceleração máxima.
		Verifique a embraiagem/contacte a oficina autorizada

ESPECIFICAÇÕES TÉCNICAS

Especificações técnicas

	K 1270	K 1270 Rail
Motor		
Cilindrada, cm ³ /cu.in	119/7,3	119/7,3
Diâmetro do cilindro, mm/polegadas	60/2,4	60/2,4
Curso do pistão, mm/polegadas	42/1,7	42/1,7
Rotação em vazio, r/min.	2700	2700
Acelerador bem aberto - sem carga, rpm	9300 (+/- 150)	9300 (+/- 150)
Potência, kW/ r/min.	5,8/7,9 @ 8400	5,8/7,9 @ 8400
Sistema de ignição		
Fabricante do sistema de ignição	SEM	SEM
Tipo de sistema de ignição	CD	CD
Vela de ignição	NGK BPMR 7A	NGK BPMR 7A
Folga dos eléctrodos, mm/polegadas	0,5/0,02	0,5/0,02
Sistema de combustível/lubrificação		
Fabricante do carburador	Walbro	Walbro
Tipo de carburador	RWG1	RWG1
Capacidade do depósito de combustível, litros/US fl.Oz (EUA)	1,25/42	1,25/42
Refrigeração a água		
Pressão de água recomendada, bar/PSI	0,5-10/7-150	
Peso	14" (350 mm)/16" (400 mm)	14" (350 mm)/16" (400 mm)
Cortador sem combustível e sem disco de corte, kg/(lb)	13,3/13,7 (28,7/30,2)	15/15,7 (33,1/34,6)
Fixação de carril, kg (lb)		
RA 10		5,5 (12,1)
RA 10 S		5,7 (12,6)
Fuso, eixo de saída	14" (350 mm)/16" (400 mm)	14" (350 mm)/16" (400 mm)
Velocidade máxima do fuso, rpm	4700/4300	4700/4300
Velocidade periférica máxima, m/s / ft/min	90/18000	90/18000
Emissões de ruído (ver nota 1)		
Nível de potência sonora, medido em dB(A)	116	116
Nível de potência sonora, L _{WA} garantido dB(A)	117	117
Níveis acústicos (ver nota 2)		
Nível de pressão sonora equivalente junto ao ouvido do utente, dB(A)	104	104
Níveis de vibração equivalentes, a_{hveq} (ver nota 3)	14" / 16"	14" / 16"
Punho dianteiro, m/s ²	6,9/4,9	6,1/5,3
Punho traseiro, m/s ²	6,3/5,3	5,8/5,4

Nota 1: Emissões sonoras para as imediações, medidas sob forma de potência sonora (L_{WA}) conforme a directiva da CE 2000/14/CE. A diferença entre a potência sonora garantida e medida é que a potência sonora garantida inclui também a dispersão no resultado da medição e as variações entre diferentes máquinas do mesmo modelo, de acordo com a Directiva 2000/14/CE.

Nota 2: O nível de pressão de ruído equivalente, segundo a norma EN ISO 19432, é calculado como a soma da energia ponderada no tempo dos diferentes níveis de pressão sonora, em diferentes condições de funcionamento. Os dados registados para o nível de pressão de ruído equivalente para a máquina tem uma dispersão estatística típica (desvio padrão) de 1 dB(A).

Nota 3: O nível de vibrações equivalente, segundo a norma EN ISO 19432, é calculado como a soma da energia ponderada no tempo dos níveis de vibração, em diferentes condições de funcionamento. Os dados registados para o nível de vibração equivalente têm uma dispersão estatística típica (desvio padrão) de 1 m/s². As medições realizadas para o K 1270 Rail foram realizadas com a RA 10 fixada ao carril.

ESPECIFICAÇÕES TÉCNICAS

Lâmina de corte abrasiva e de diamante recomendada, especificação

Diâmetro da lâmina de corte, polegadas/mm	Profundidade máxima de corte, mm/inch	Velocidade de rotação da lâmina, rpm	Velocidades de rotação da lâmina, m/s / pés/min	Diâmetro do orifício central da lâmina	Espessura máxima da lâmina, mm/inch
14" (350 mm)	118/4,6	5500	100/19600	25,4/1 ou 20/0.79	5/0,2
16" (400 mm)	145/5,7	4775	100/19600	25,4/1 ou 20/0.79	5/0,2

Certificado CE de conformidade

(Válido unicamente na Europa)

Husqvarna AB, SE-561 82 Huskvarna, Sweden, telefone: +46-36-146500, declaramos sob nossa inteira responsabilidade que os cortadores de disco **Husqvarna K 1270, K 1270 Rail** com números de série de 2016 e mais recentes (o ano é claramente indicado na placa de tipo, seguido de um número de série), estão conformes com as DIRETRIZES do CONSELHO a seguir mencionadas:

- de 17 de Maio de 2006 "referente a máquinas" **2006/42/CE**.
- de 26 de Fevereiro de 2014 "referente a compatibilidade electromagnética" **2014/30/UE**.
- de 8 de Maio de 2000 "referente à emissões sonoras para as imediações" **2000/14/CE**.

Para informações referentes às emissões sonoras, ver o capítulo Especificações técnicas.

Foram respeitadas as normas seguintes: **EN ISO 12100:2010, EN ISO 14982:2009, CISPR12:2007+AMD1:2009, EN55012:2008+A1:2009, EN ISO 19432:2012**

Entidade competente: 0404, A SMP Svensk Maskinprovning AB, Box 7035, SE-750 07 Uppsala, Suécia, executou o controle voluntário de tipo, de acordo com o disposto na directiva sobre máquinas (2006/42/CE), a pedido de Husqvarna AB. O certificado tem o número: SEC/10/2287

Além disso, SMP, Svensk Maskinprovning AB, Box 7035, SE-750 07 Uppsala, Suécia, emitiu certificado de conformidade com o anexo V da directiva do conselho de 8 de Maio de 2000 "referente a emissões sonoras para as imediações" 2000/14/CE. O certificado tem o número: 01/169/035 - K 1270, K 1270 Rail

Göteborg, 25 de Abril de 2016

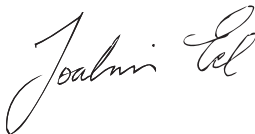

Joakim Ed

Diretor de I&D global

Construction Equipment Husqvarna AB

(Representante autorizado da Husqvarna AB e responsável pela documentação técnica.)

ΕΠΕΞΗΓΗΣΗ ΣΥΜΒΟΛΩΝ

Έκδοση εγχειριδίου

Το παρόν εγχειρίδιο είναι η διεθνής έκδοση που χρησιμοποιείται σε όλο το χώρο όπου ομιλείται η Αγγλική γλώσσα, εκτός της Βορείου Αμερικής. Εάν χρησιμοποιείτε το μηχάνημα στη Βόρεια Αμερική, πρέπει να χρησιμοποιήσετε την έκδοση για τις Η.Π.Α.

Σύμβολα πάνω στο μεχάνημα

ΠΡΟΕΙΔΟΠΟΙΗΣΗ! Το μηχάνημα μπορεί να γίνει επικίνδυνο. Η απρόσεχη ή λανθασμένη χρήση μπορεί να έχει ως αποτέλεσμα σοβαρό ή θανάσιμο τραυματισμό του χειριστή ή άλλων ατόμων.

Διαβάστε προσεκτικά τις Οδηγίες χρήσεως και κατανοήστε το περιεχόμενο πριν χρησιμοποιήσετε το μηχάνημα.

Χρησιμοποιείτε ατομικό προστατευτικό εξοπλισμό. Βλ. τις οδηγίες στο κεφάλαιο "Ατομικός προστατευτικός εξοπλισμός"

Αυτό το προϊόν είναι σύμφωνο με τις ισχύουσες οδηγίες της ΕΚ.

ΠΡΟΕΙΔΟΠΟΙΗΣΗ! Κατά το κόψιμο δημιουργούνται σωματίδια σκόνης που μπορεί να προκαλέσουν ζημιά κατά την εισπνοή τους. Χρησιμοποιείτε συγκεκριμένη αναπνευστική μάσκα. Αποφεύγετε την εισπνοή αναθυμιάσεων βενζίνης και καυσαερίων. Φροντίστε να υπάρχει καλός εξαερισμός.

ΠΡΟΕΙΔΟΠΟΙΗΣΗ! Τα κλωστήματα (τινάγματα) μπορεί να είναι αιφνίδια, γρήγορα και βίαια και μπορεί να προκαλέσουν σοβαρούς τραυματισμούς για τη ζωή. Διαβάστε και κατανοήστε τις οδηγίες του εγχειριδίου πριν από τη χρήση του μηχανήματος.

ΠΡΟΕΙΔΟΠΟΙΗΣΗ! Σπινθήρες από τη λεπίδα κοπής μπορούν να προκαλέσουν πυρκαγιά σε εύφλεκτα υλικά όπως τα εξής: πετρέλαιο (αέριο), ξύλο, ενδύματα, ξηρά χόρτα, κ.λπ.

Ελέγξτε ότι οι δίσκοι κοπής δεν παρουσιάζουν ρωγμές και άλλες φθορές.

Μην χρησιμοποιείτε κυκλικό πριονωτό λεπίδες

Τσοκ



Βαλβίδα αποσυμπίεσης



Λαβή σχοινού εκκίνησης



Αναπλήρωση καυσίμου, μείγμα βενζίνης/πετρελαίου



Σήμα οδηγιών εκκίνησης Δείτε τις οδηγίες στο κεφάλαιο Εκκίνηση και Σταμάτημα.

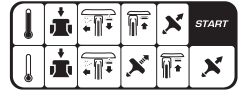

Σήμα εξοπλισμού κοπής

A= Διάμετρος λεπίδας κοπής

B= Μέγ. ταχύτητα άξονα τροχού

C= Μέγιστο πάχος λεπίδας

D= Κατεύθυνση περιστροφής λεπίδας

E= Διαστάσεις δακτυλίου

Πινακίδα μοντέλου

Σειρά 1: Επωνυμία, μοντέλο (X, Y)

Σειρά 2: Σειριακός αριθμός με ημερομηνία κατασκευής (Y, W, X): Έτος, εβδομάδα, αριθμός ακολουθίας

Σειρά 3: Αρ. προϊόντος (X)

Σειρά 4: Κατασκευαστής

Σειρά 5: Διεύθυνση κατασκευαστή

Σειρά 6-7: Εάν εφαρμόζεται, έγκριση τύπου ΕΚ (X, Y): Κωδικός έγκρισης, στάδιο έγκρισης

Ηκπομπές θορύβων στο περιβάλλον σύμφωνα με την Οδηγία της Ευρωπαϊκής Κοινότητας (ΗΚ). Οι ηκπομπές του μηχανήματος αναφέρονται στο κηφάλαιο Τηχνικά χαρακτηριστικά και στην πινακίδα του προϊόντος.



Τα υπόλοιπα σύμβολα/επιγραφές του μηχανήματος αναφέρονται σε ειδικές απαιτήσεις για εκπλήρωση προδιαγραφών έγκρισης σε ορισμένες αγορές.



ΠΡΟΕΙΔΟΠΟΙΗΣΗ! Οποιαδήποτε μη εξουσιοδοτημένη παρέμβαση στον κινητήρα ακυρώνει την έγκριση τύπου ΕΕ αυτού του προϊόντος.

Επεξήγηση επιπέδων προειδοποίησης

Οι προειδοποιήσεις διακρίνονται σε τρία επίπεδα.

ΠΡΟΕΙΔΟΠΟΙΗΣΗ!



ΠΡΟΕΙΔΟΠΟΙΗΣΗ! Υποδεικνύει μια επικίνδυνη κατάσταση, η οποία, εάν δεν αποφευχθεί, θα προκαλέσει θάνατο ή σοβαρό τραυματισμό.

ΠΡΟΣΟΧΗ!



ΠΡΟΣΟΧΗ! Υποδεικνύει μια επικίνδυνη κατάσταση, η οποία, εάν δεν αποφευχθεί, θα μπορούσε να προκαλέσει ασήμαντο ή μέτριας σοβαρότητας τραυματισμό.

ΣΗΜΕΙΩΣΗ!

ΣΗΜΕΙΩΣΗ! Χρησιμοποιείται για την αναφορά σε πρακτικές που δεν σχετίζονται με τραυματισμό.

ΠΕΡΙΕΧΟΜΕΝΑ

Περιεχόμενα

ΕΠΕΞΗΓΗΣΗ ΣΥΜΒΟΛΩΝ	
Έκδοση εγχειριδίου	105
Σύμβολα πάνω στο μηχανέμα	105
Επεξήγηση επιπέδων προειδοποίησης	105
ΠΕΡΙΕΧΟΜΕΝΑ	
Περιεχόμενα	106
ΠΑΡΟΥΣΙΑΣΗ	
Αγαπητέ πελάτη!	106
Σχεδιασμός και λειτουργίεσ	109
ΤΙ ΕΙΝΑΙ ΤΙ;	
Πως λέγεται αυτό στο μηχανήμα - K 1270;	110
ΤΙ ΕΙΝΑΙ ΤΙ;	
Πως λέγεται αυτό στο μηχανήμα - K 1270 Rail; .	111
ΕΞΟΠΛΙΣΜΟΣ ΑΣΦΑΛΕΙΑΣ ΤΟΥ ΜΗΧΑΝΗΜΑΤΟΣ	
Γενικά	112
ΛΕΠΙΔΕΣ ΚΟΠΗΣ	
Γενικά	114
Δίσκοι λείανσης	115
Δίσκοι διαμαντέ	115
Οδοντωτές λεπίδες	116
Μεταφορά και αποθήκευση	117
ΣΥΝΑΡΜΟΛΟΓΗΣΗ ΚΑΙ ΡΥΘΜΙΣΕΙΣ	
Γενικά	118
Έλεγχος του άξονα περιστροφής και των ροδελών φλάντζας	118
Έλεγχος του δακτυλίου άξονα	118
Έλεγχος της κατεύθυνσης περιστροφής της λεπίδας.	118
Τοποθέτηση κοπτικού δίσκου	118
Προφυλακτήρας δίσκου κοπής	119
Αναστρέψιμη κεφαλή κοπής	119
ΦΡΟΝΤΙΔΑ ΚΑΥΣΙΜΩΝ	
Γενικά	120
Μίγμα καυσίμου	120
Γέμισμα ρεζερβουάρ	121
Μεταφορά και αποθήκευση	121
ΛΕΙΤΟΥΡΓΙΑ	
Προστατευτικός εξοπλισμός	122
Γενικές οδηγίες ασφάλειας	122
Μεταφορά και αποθήκευση	128
ΞΕΚΙΝΗΜΑ ΚΑΙ ΣΤΑΜΑΤΗΜΑ	
Προτού ξεκινήσετε	129
Εκκίνηση	129
Σταμάτημα	131
ΣΥΝΤΗΡΗΣΗ	
Γενικά	132
Πρόγραμμα συντήρησης	132
Καθαρισμός	132
Έλεγχος λειτουργίας	133
ΑΝΑΖΗΤΗΣΗ ΣΦΑΛΜΑΤΩΝ	
Σχεδιάγραμμα αντιμετώπισης προβλημάτων	138
ΤΕΧΝΙΚΑ ΣΤΟΙΧΕΙΑ	
Τεχνικά στοιχεία	139
Συνιστώμενος λειαντικός δίσκος και αδμαντοφόρα λεπίδα κοπής, προδιαγραφές ...	140
ΕΚ–Βεβαίωση συμφωνίας	140

Αγαπητέ πελάτη!

Σας ευχαριστούμε που επιλέξατε ένα προϊόν της Husqvarna!

Ελπίζουμε να μείνετε ικανοποιημένοι από το μεχάνημα σας και ότι θα γίνει ο βοεθός σας που θα σας συνοδεύει για μεγάλο χρονικό διάστημα. Έ αγορά ενός από τα προϊόντα μας σας παρέχει πάντα πρόσβαση σε επαγγελματική βοήθεια με επιδιορθώσεις και σέρβις. Εάν ε αντιπροσωπεία που αγοράσατε το μεχάνημα δεν έχει εξουσιοδοτημένο συνεργείο, τότε ρωτήστε τους για το πλεσιέστερο συνεργείο εξυπερέτεσης.

Ελπίζουμε αυτό το εγχειρίδιο χρήσης να σας φανεί ιδιαίτερα χρήσιμο. Βεβαιωθείτε ότι το εγχειρίδιο είναι πάντα διαθέσιμο στο χώρο εργασίας. Τερώντας όσα αναφέρονται σε αυτό (χρήση, επισκευή, συντήρηση, κλπ.) μπορείτε αισθετά να επιμεκύνετε τε ζωή του καθός και τον μεταπωλετική του αξία. Αν πουλήσετε το μεχάνημα σας, φροντίστε να δώσετε στον νέο κάτοχο και το εγχειρίδιο οδεγιών.

Πάνω από 300 χρόνια καινοτομίας

Η Husqvarna AB είναι μία Σουηδική με παράδοση που ανάγεται στο 1689, όταν ο Σουηδός Βασιλιάς Κάρολος XI διέταξε την κατασκευή ενός εργοστασίου για την παραγωγή μουσκέτων. Την εποχή εκείνη, είχαν ήδη μπει τα θεμέλια για τις μηχανολογικές ικανότητες πίσω από την ανάπτυξη κάποιων από τα κορυφαία προϊόντα του κόσμου, σε τομείς όπως τα κυνηγετικά όπλα, τα ποδήλατα, τις μοτοσικλέτες, τις οικιακές συσκευές, τις ραπτομηχανές και άλλα προϊόντα εξωτερικών δραστηριοτήτων.

Η Husqvarna αποτελεί τον παγκόσμιο ηγέτη στον τομέα του εξωτερικού εξοπλισμού ισχύος για τη δασοκομία, τη συντήρηση πάρκων και τη φροντίδα γρασιδιού και κήπων, καθώς επίσης και τον τομέα του εξοπλισμού κοπής και των αδμαντοφόρων εργαλείων τόνρευσης για τις βιομηχανίες κατασκευών και κατεργασίας λίθων.

Ευθύνη του ιδιοκτήτη

Αποτελεί ευθύνη του ιδιοκτήτη/εργοδότη να διασφαλίσει ότι ο χειριστής διαθέτει επαρκή γνώση σχετικά με τον ασφαλή τρόπο χρήσης της μηχανής. Οι επόπτες και οι χειριστές οφείλουν να έχουν αναγνώσει και κατανοήσει το Εγχειρίδιο Χρήσης. Θα πρέπει να γνωρίζουν:

- Τις οδηγίες ασφαλείας του μηχανήματος.
- Το εύρος εφαρμογών και περιορισμών του μηχανήματος.
- Τον τρόπο χρήσης και συντήρησης του μηχανήματος.

Η χρήση του παρόντος μηχανήματος είναι πιθανό να υπόκειται σε εθνική νομοθεσία. Μάθετε τι ορίζει η νομοθεσία στη περιοχή στην οποία εργάζεστε πριν αρχίσετε να χρησιμοποιείτε το μηχανήμα.

Η χρήση του παρόντος μηχανήματος είναι πιθανό να περιορίζεται από τους τοπικούς κανονισμούς. Μάθετε

τι ορίζουν οι κανονισμοί στη περιοχή στην οποία εργάζεστε πριν αρχίσετε να χρησιμοποιείτε το μηχανήμα.

Τις επιφυλάξεις του κατασκευαστή

Μετά τη δημοσίευση του παρόντος εγχειριδίου, η Husqvarna μπορεί να εκδώσει συμπληρωματικό πληροφορίες σχετικά με την ασφαλή λειτουργία αυτού του προϊόντος. Εναπόκειται στην ευθύνη του ιδιοκτήτη να είναι ενημερωμένος σχετικά με τις ασφαλέστερες μεθόδους λειτουργίας.

Η Husqvarna AB αναπτύσσει συνεχώς τα προϊόντα της και για το λόγο αυτό επιφυλάσσει στον εαυτό της το δικαίωμα τροποποιήσεων π.χ. ως προς το σχεδιασμό και την εμφάνιση, χωρίς προειδοποίηση.

Για πληροφορίες και βοήθεια των πελατών, επικοινωνήστε μαζί μας στο δικτυακό μας τόπο: www.husqvarna.com

Σχεδιασμός και λειτουργίες

Αυτό είναι ένα διακοπρίνο χειρόσ υψηλής ταχύτητας, το οποίο έχει σχεδιαστεί για κοπή σκληρών υλικών, όπως τοιχοποιία ή χάλυβα, και δεν θα πρέπει να χρησιμοποιείται για κανένα σκοπό που δεν περιγράφεται στο παρόν εγχειρίδιο. Ο χειριστής πρέπει να διαβάσει προσεκτικά το παρόν εγχειρίδιο, προκειμένου να διασφαλιστεί η ασφαλή λειτουργία αυτού του προϊόντος. Εάν χρειάζεστε περισσότερες πληροφορίες, απευθυνθείτε στον αντιπρόσωπό σας ή στην Husqvarna.

Παρακάτω περιγράφονται ορισμένα από τα μοναδικά χαρακτηριστικά του προϊόντος σας.

Active Air FiltrationΣ

Φυγοκεντρικός καθαρισμός αέρα για μεγαλύτερη διάρκεια ζωής και μεγαλύτερα διαστήματα μεταξύ των σέρβις.

SmartCarbΣ

Ενσωματωμένη αυτόματη αντιστάθμιση φίλτρου διατηρεί την ισχύ υψηλή και μειώνει την κατανάλωση καυσίμου.

X-Torq®

Ο κινητήρας X-Torq® παρέχει μία περισσότερη προσβάσιμη ροπή για μεγαλύτερο εύρος ταχυτήτων, με αποτέλεσμα τη μέγιστη ικανότητα (απόδοση) κοπής. Ο X-Torq® μειώνει την κατανάλωση καυσίμου ως και κατά 20% και τις εκπομπές ως και κατά 60%.

EasyStart

Ο κινητήρας και η μονάδα εκκίνησης έχουν σχεδιαστεί ώστε να διασφαλίζουν την ταχεία και εύκολη εκκίνηση του μηχανήματος. Μειώνει την αντίσταση ώθησης στο σχοινί της μονάδας εκκίνησης ως και κατά 40%. (Μειώνει τη συμπίεση κατά την εκκίνηση.)

Ψύξη με νερό και διαχείριση σκόνης (K 1270)

Λιγότερα υπολείμματα κοπής και χαμηλή κατανάλωση νερού.

Εξαιρετικός έλεγχος της σκόνης με κιτ υγρής κοπής. Βαλβίδα νερού προοδευτικής παροχής για ρύθμιση ακριβείας του όγκου νερού, ώστε να δεσμεύεται αποτελεσματικά η σκόνη και να μειώνονται τα υπολείμματα κοπής.

Αποτελεσματικό σύστημα απόσβεσης κραδασμών

Ανταλλακτικοί βραχίονες και χέρια του συστήματος απόσβεσης κραδασμών, υψηλής απόδοσης.

Αναστρέψιμη κεφαλή κοπής (K 1270)

Το μηχάνημα είναι εξοπλισμένο με αναστρέψιμη κεφαλή κοπής, η οποία επιτρέπει την κοπή κοντά σε τοίχο ή στο επίπεδο του εδάφους και περιορίζεται μόνο από το πάχος του προφυλακτήρα της λεπίδας

Εξάρτεμα ράγας - RA 10, RA 10 S (K 1270 Rail)

Προσαρτάται στη ράγα και κινεί την κοπή κάθετα προς το μηχάνημα για ευθεία κοπή.

ΤΙ ΕΙΝΑΙ ΤΙ;

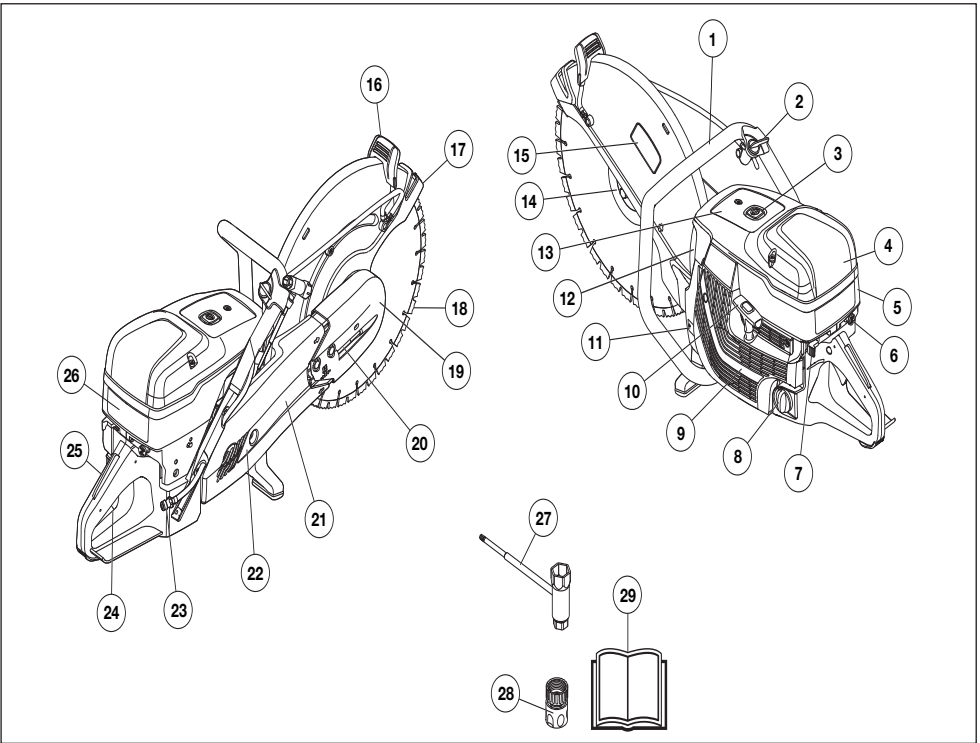

Πως λέγεται αυτό στο μηχάνημα - K 1270;

- | | |
|--|---|
| 1 Μπροστινή χειρολαβή | 15 Σήμα εξοπλισμού κοπής |
| 2 Κρουνός νερού | 16 Ρυθμιστική λαβή προστατευτικού λεπίδας |
| 3 Βαλβίδα αποσυμπίεσης | 17 Προφυλακτήρας δίσκου κοπής |
| 4 Κάλυμμα φίλτρου αέρα | 18 Κοπτικός δίσκος (δεν παρέχεται) |
| 5 Καπάκι κυλίνδρου | 19 Κοπτικός εξοπλισμός |
| 6 Χειριστήριο τσοκ με ασφάλιση γκαζιού εκκίνησης | 20 Τανυστήρας μίαντα |
| 7 Διακόπτης Στοπ | 21 Βραχίονας κοπής |
| 8 Τάπα ρεζερβουάρ καυσίμων | 22 Προφυλακτήρας μίαντα |
| 9 Μηχανισμός εκκίνησης | 23 Σύνδεση νερού με φίλτρο. |
| 10 Λαβή σχοινιού εκκίνησης | 24 Ρυθμιστής γκαζιού |
| 11 Πινακίδα μοντέλου | 25 Ασφάλεια γκαζιού |
| 12 Σιγαστήρας | 26 Σήμα οδηγιών εκκίνησης |
| 13 Αυτοκόλλητο ενημερωτικό και προειδοποιητικό σήμα | 27 Σύνθετο κλειδί |
| 14 Φλάντζα, περιστρεφόμενος άξονας, κουζινέτο (βλ. οδηγίες στην ενότητα 'Συναρμολόγηση και ρυθμίσεις') | 28 Σύνδεσμος νερού, GARDENA® |
| | 29 Οδηγίες χρήσεως |

ΤΙ ΕΙΝΑΙ ΤΙ;

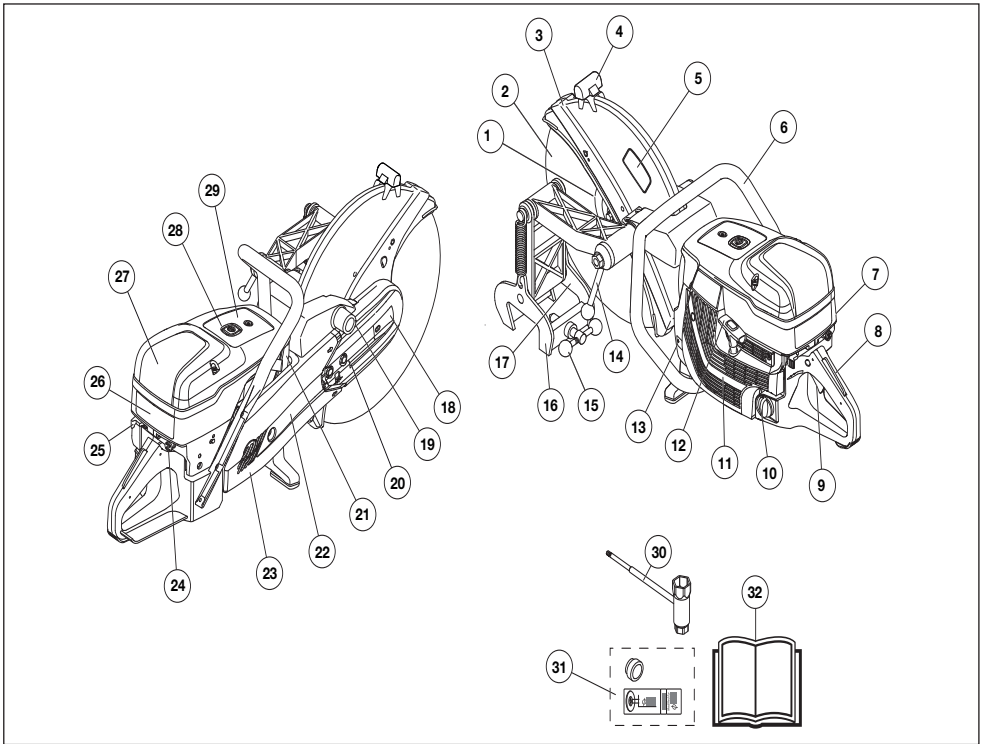

Πως λέγεται αυτό στο μηχάνημα - K 1270 Rail;

- | | |
|---|---|
| 1 Φλάντζα, περιστρεφόμενος άξονας, κουζινέτο (βλ. οδηγίες στην ενότητα 'Συναρμολόγηση και ρυθμίσεις') | 17 Οδηγός κοπής |
| 2 Κοπτικός δίσκος (δεν παρέχεται) | 18 Κοπτικός εξοπλισμός |
| 3 Προφυλακτήρας δίσκου κοπής | 19 Στήριγμα για το εξάρτημα ράγας |
| 4 Ρυθμιστική λαβή προστατευτικού λεπίδας | 20 Τανυστήρας μιάντα |
| 5 Σήμα εξοπλισμού κοπής | 21 Σιγαστήρας |
| 6 Μπροστινή χειρολαβή | 22 Βραχιόνας κοπής |
| 7 Καπάκι κυλίνδρου | 23 Προφυλακτήρας μιάντα |
| 8 Ασφάλεια γκαζιού | 24 Χειριστήριο τσοκ με ασφάλιση γκαζιού εκκίνηση |
| 9 Ρυθμιστής γκαζιού | 25 Σήμα οδηγιών εκκίνησης |
| 10 Τάπα ρεζερβουάρ καυσίμων | 26 Διακόπτης Στοπ |
| 11 Μηχανισμός εκκίνησης | 27 Κάλυμμα φίλτρου αέρα |
| 12 Λαβή σχοιναίου εκκίνησης | 28 Βαλβίδα αποσυμπίεσης |
| 13 Πινακίδα μοντέλου | 29 Αυτοκόλλητο ενημερωτικό και προειδοποιητικό σήμα |
| 14 Λαβή κλειδώματος δισκοπρίονου | 30 Σύνθετο κλειδί |
| 15 Λαβή κλειδώματος ράγας | 31 Κουζινέτα + σήματα |
| 16 Εξάρτημα ράγας | 32 Οδηγίες χρήσεως |

Γενικά



ΠΡΟΕΙΔΟΠΟΙΗΣΗ! Ποτέ μην χρησιμοποιείτε ένα μηχάνημα με ελαττωματικά εξαρτήματα ασφάλειας. Εάν το μηχανήμα σας δεν πλερεί τους απαιτούμενους ελέγχους, απευθυνθείτε στον αντιπρόσωπο του σέρβις για επιδιόρθωση.

Ο διακόπτης θα πρέπει να είναι απενεργοποιημένος, και ο διακόπτης διακοπής να βρίσκεται στη θέση STOP.

Στο μέρος αυτό παρουσιάζονται τα εξαρτήματα ασφάλειας του μηχανήματος, ε αποστολή τους καθώς και ο τρόπος ελέγχου και συντήρησης για την ασφαλή λειτουργία τους.

Ασφάλεια γκαζιού

Ε ασφάλεια γκαζιού είναι σχεδιασμένη έτσι, ώστε να εμποδίζεται το αθέλητο μαρσάρισμα. Όταν ε ασφάλεια (A) πατιέται προς τα μέσα, ελευθερώνεται το γκάζι (B).

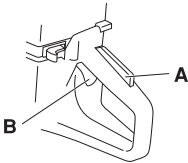

Η ασφάλεια παραμένει πατημένη όσο διάστημα πατιέται και το γκάζι. Όταν αφήνετε τη λαβή η σκανδάλη γκαζιού και η ασφάλεια σκανδάλης γκαζιού επανέρχονται στην αρχική τους θέση. Αυτό ελέγχεται μέσω δύο ανεξάρτητων συστημάτων ελατηρίων επαναφοράς. Αυτό σημαίνει ότι η σκανδάλη γκαζιού ασφαλιζεται αυτόματα στη θέση ρελαντί.

Έλεγχος της ασφάλειας γκαζιού

- Βεβαιωθείτε ότι το γκάζι είναι κλειδωμένο στη θέση του ρελαντί, όταν η ασφάλεια γκαζιού ελευθερώνεται.

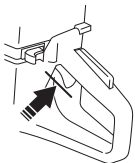

- Πιέστε την ασφάλεια γκαζιού και βεβαιωθείτε ότι επανέρχεται στην αρχική της θέση όταν την αφήνετε.

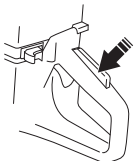

- Βεβαιωθείτε ότι το γκάζι και η ασφάλεια γκαζιού κινούνται ανεμπόδιστα και ότι τα ελατήρια επαναφοράς τους λειτουργούν όπως πρέπει.

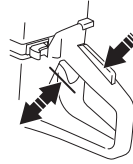

- Βάλτε μπρος το μηχάνημα και δώστε φουλ γκάζι. Αφήστε το γκάζι και ελέγξτε ότι ο δίσκος σταματάει και εξακολουθεί να είναι ακίνητος. Αν ο δίσκος περιστρέφεται με το γκάζι σε θέση "ρελαντί" πρέπει να ελέγξετε τη ρύθμιση του ρελαντί. Ανατρέξτε στις οδηγίες της ενότητας με τίτλο "Συντήρηση".

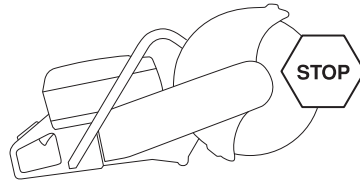

Διακόπτης Στοπ

Ο διακόπτης Στοπ χρησιμοποιείται για το σβήσιμο του κινητήρα.

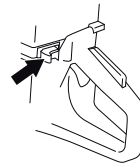

Έλεγχος του διακόπτη τερματισμού

- Ξεκινήστε τη μηχανή και βεβαιωθείτε ότι ο κινητήρας σταματάει μόλις φέρνετε το διακόπτη στη θέση στοπ.

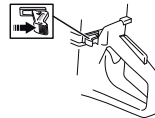

Προφυλακτήρας δίσκου κοπής



ΠΡΟΕΙΔΟΠΟΙΗΣΗ! Να ελέγχετε πάντοτε ότι ο προφυλακτήρας δίσκου είναι σωστά τοποθετημένος πριν βάλετε σε λειτουργία το μηχάνημα.

Αυτό το προστατευτικό εξάρτημα είναι μονταρισμένο πάνω από τον κοπτικό δίσκο και είναι κατασκευασμένο έτσι ώστε να εμποδίζει την εκτόξευση κομματιών του

ΕΞΟΠΛΙΣΜΟΣ ΑΣΦΑΛΕΙΑΣ ΤΟΥ ΜΗΧΑΝΗΜΑΤΟΣ

δίσκου, ή του υλικού που κόβεται, προς τον χειριστή.

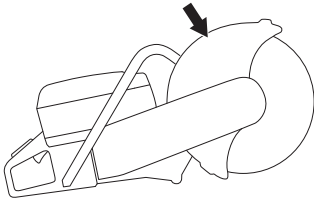

Έλεγχος της Λεπίδας και του προφυλακτήρα λεπίδας

- Ελέγξτε το κάλυμμα του δίσκου κοπής ώστε να μην έχει ρωγμές ή άλλες φθορές. Αλλάξτε το αν είναι φθαρμένο.
- Βεβαιωθείτε ότι ο δίσκος κοπής είναι τοποθετημένος σωστά και δεν εμφανίζει σημάδια ζημιάς. Ένας φθαρμένος δίσκος κοπής με ζημιά μπορεί να προκαλέσει τραυματισμό.

Σύστημα απόσβεσης κραδασμών



ΠΡΟΕΙΔΟΠΟΙΗΣΗ! Υπερβολική έκθεση σε κραδασμούς μπορεί να προκαλέσει προβλήματα σε αγγεία και νύρα σε άτομα που έχουν κυκλοφοριακό πρόβλημα. Απευθυνθείτε σε γιατρό εάν διαπιστώσετε συμπτώματα που μπορούν να οφείλονται σε υπερβολική έκθεση σε κραδασμούς. Παραδείγματα τέτοιων συμπτωμάτων είναι μουδιάσματα, έλλειψη αίσθησης, "μυρμηκίαση", "τσιμπήματα", πόνος, έλλειψη ή μείωση της κανονικής δύναμης, αλλαγές στην επιφάνεια και στο χρώμα του δέρματος. Αυτά τα συμπτώματα εμφανίζονται συνήθως στα δάχτυλα, στα χέρια και στους καρπούς. Αυτά τα συμπτώματα μπορεί να αυξηθούν σε χαμηλές θερμοκρασίες.

- Το μηχάνημα είναι εξοπλισμένο με ένα σύστημα απόσβεσης κραδασμών, που είναι σχεδιασμένο για να ελαχιστοποιεί τους κραδασμούς και να κάνει ευκολότερη την εργασία.
- Το σύστημα απόσβεσης κραδασμών ελαττώνει τη μετάδοση των κραδασμών από τον κινητήρα/και την αλυσίδα στις χειρολαβές του μηχανήματος. Το σώμα του κινητήρα, συμπεριλαμβανομένου του κοπτικού εξοπλισμού, κρέμεται από το σύστημα χειρολαβής μέσω ενός συστήματος απόσβεσης κραδασμών.

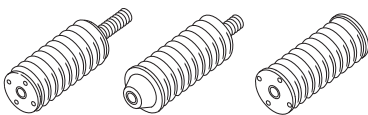

Έλεγχος του συστήματος απόσβεσης κραδασμών



ΠΡΟΕΙΔΟΠΟΙΗΣΗ! Ο διακόπτης θα πρέπει να είναι απενεργοποιημένος, και ο διακόπτης διακοπής να βρίσκεται στη θέση STOP.

- Ελέγχετε τακτικά τα τμήματα του συστήματος απόσβεσης κραδασμών, προσέχοντας για ραγίσματα ή παραμορφώσεις. Αλλάξτε τα αν έχουν υποστεί ζημίες.
- Βεβαιωθείτε ότι το στοιχείο απόσβεσης κραδασμών είναι σταθερό στη θέση του μεταξύ κινητήρα και χειρολαβής.

Σιγαστήρας



ΠΡΟΕΙΔΟΠΟΙΗΣΗ! Ποτέ μην χρησιμοποιείτε ένα μηχάνημα χωρίς σιλανσιέ ή με ελαττωματικό σιλανσιέ. Ε χρήση κατεστραμμένου σιλανσιέ ενδέχεται να αυξήσει σημαντικά το επίπεδο θορύβου και τον κίνδυνο εκδήλωσης πυρκαγιάς. Διατηρείτε έναν πυροσβεστήρα σε κοντινή απόσταση από τον τόπο εργασίας.

Η εξάτμιση (σιγαστήρας) θερμαίνεται πολύ κατά τη διάρκεια και μετά τη χρήση, καθώς και κατά τη λειτουργία στο ρελαντί. Έχετε υπόψη σας ότι υπάρχει κίνδυνος πυρκαγιάς, ιδιαίτερα κατά την εργασία κοντά σε εύφλεκτο υλικό ή/και ατμούς.

Διατηρείτε έναν πυροσβεστήρα σε κοντινή απόσταση από τον τόπο εργασίας.

Ο σιγαστήρας είναι κατασκευασμένος για να περιορίζει τη στάθμη του θορύβου στο ελάχιστο και να διοχετεύει τα καυσαέρια μακριά από τον χειριστή.

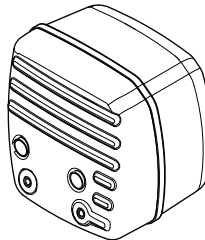

Έλεγχος του σιλανσιέ

Πραγματοποιείτε τακτικούς ελέγχους, ώστε να βεβαιώνετε ότι το σιλανσιέ είναι πλήρες και ορθά ασφαλισμένο.

ΛΕΠΙΔΕΣ ΚΟΠΗΣ

Γενικά



ΠΡΟΕΙΔΟΠΟΙΗΣΗ! Ο κοπτικός δίσκος μπορεί να σπάσει και να τραυματίσει σοβαρά τον χρήστη.

Ο κατασκευαστής της λεπίδας κοπής εκδίδει προειδοποιήσεις και συστάσεις για τη χρήση και την κατάλληλη φροντίδα της λεπίδας κοπής. Αυτές οι προειδοποιήσεις συνοδεύουν τη λεπίδα κοπής. Διαβάστε και ακολουθήστε όλες τις οδηγίες του κατασκευαστή της λεπίδας.

Η λεπίδα κοπής θα πρέπει να ελέγχεται πριν από τη συναρμολόγησή της στο πριόνι, καθώς και ανά τακτά διαστήματα κατά τη χρήση. Ελέγχετε το προϊόν για τυχόν ρωγμές, απλωσθέντα μέρη (διαμαντολεπίδες) ή σπασμένα τμήματα. Μην χρησιμοποιείτε φθαρμένους λεπίδες κοπής.

Ελέγχετε την ακεραιότητα κάθε καινούργιας λεπίδας κοπής, χρησιμοποιώντας την μετέωρα το γκάτζι για περίπου 1 λεπτό.

- Οι δίσκοι κοπής υπάρχουν σε δυο βασικούς τύπους: λειαντικοί δίσκοι και δίσκοι διαμαντέ.

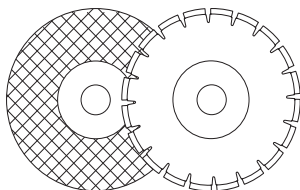

- Οι δίσκοι κοπής υψηλής ποιότητας είναι συνήθως πιο οικονομικοί. Δίσκοι κοπής χαμηλής ποιότητας έχουν συνήθως μειωμένη απόδοση κοπής και μικρότερο όριο ζωής, πράγμα που έχει ως αποτέλεσμα υψηλότερο κόστος σε σύγκριση με την ποσότητα του υλικού που κόβεται.
- Φροντίστε να χρησιμοποιηθεί σωστός δακτύλιος σύνδεσης για το δίσκο κοπής που θα τοποθετηθεί στο μηχάνημα. Διαβάστε τις οδηγίες κάτω από την επικεφαλίδα με τίτλο 'Τοποθέτηση της λεπίδας κοπής'.

Κατάλληλες λεπίδες κοπής

Δίσκοι κοπής	K 1270	K 1270 Rail
Δίσκοι λειανσης	Ναι*	Ναι*
Δίσκοι λειανσης για κοπή ράγας	Όχι	Ναι*
Δίσκοι διαμαντέ	Ναι	Ναι**
Οδοντωτές λεπίδες	Όχι	Όχι

Για περισσότερες πληροφορίες, ανατρέξτε στην ενότητα "Τεχνικά στοιχεία".

*Χωρίς νερό

** Διαμαντολεπίδες για στεγνή κοπή μόνο

Λεπίδες κοπής για διαφορετικά υλικά



ΠΡΟΕΙΔΟΠΟΙΗΣΗ! Μην χρησιμοποιήσετε ποτέ το δίσκο κοπής σε άλλο υλικό εκτός από αυτό για το οποίο προορίζεται.

Μην χρησιμοποιείτε ποτέ μια διαμαντολεπίδα για να κόψετε πλαστικό υλικό. Η θερμότητα που παράγεται κατά τη διάρκεια της κοπής μπορεί να λιώσει το πλαστικό και να κολλήσει στη λεπίδα κοπής προκαλώντας κλώτσημα (τίναγμα).

Η κοπή μετάλλου δημιουργεί σπίθες που μπορούν να προκαλέσουν πυρκαγιά. Μην χρησιμοποιείτε το μηχάνημα κοντά σε εύφλεκτες ουσίες ή αέρα.

Ακολουθήστε τις οδηγίες που παρέχονται με τη λεπίδα κοπής, σχετικά με την καταλληλότητα της λεπίδας για διάφορες εφαρμογές, ή συμβουλευτείτε τον εξουσιοδοτημένο αντιπρόσωπο της περιοχής σας σε περίπτωση οποιασδήποτε αμφιβολίας.

	Σκυρόδεμα	Μέταλλα	Ράγα	Πλαστικό	Χυτοσίδηρος
Δίσκοι λειανσης	X	X		X	X
Δίσκοι λειανσης για κοπή ράγας			X		
Δίσκοι διαμαντέ	X	X*			X*

* Μόνο ειδικές λεπίδες.

Μηχανές χειρός υψηλών ταχυτήτων



ΠΡΟΕΙΔΟΠΟΙΗΣΗ! Ποτέ μην χρησιμοποιείτε κοπτικό δίσκο με χαμηλότερη τιμή στροφών από αυτήν του κοπτικού μηχανήματος. Χρησιμοποιείτε μόνο λεπίδες κοπής που προορίζονται για χειροκίνητα δισκοπρίονα υψηλής ταχύτητας.

- Πολλές λεπίδες κοπής που μπορεί να είναι κατάλληλες για αυτό το δισκοπρίονο προορίζονται για σταθερά πριόνια και έχουν μικρότερη ονομαστική ταχύτητα από αυτήν που απαιτείται για το συγκεκριμένο πριόνι χειρός. Σε αυτό το πριόνι δεν πρέπει ποτέ να χρησιμοποιούνται λεπίδες κοπής με μικρότερη ονομαστική ταχύτητα.
- Οι λεπίδες κοπής της Husqvarna κατασκευάζονται για φορητά δισκοπρίονα υψηλής ταχύτητας.

ΛΕΠΙΔΕΣ ΚΟΠΗΣ

- Ο κοπτικός δίσκος θα πρέπει να έχει σήμανση για ίδιο ή μεγαλύτερο αριθμό στροφών με αυτόν που αναφέρεται στη πινακίδα μοντέλου του μηχανήματος. Ποτέ μην χρησιμοποιείτε κοπτικό δίσκο που έχει σήμανση μικρότερων στροφών από αυτή που αναφέρεται στην πινακίδα μοντέλου του μηχανήματος.

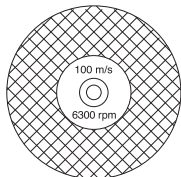

Κραδασμοί δίσκου

- Ο δίσκος μπορεί να χάσει την κυκλικότητα του και να παράγει κραδασμούς αν υποστεί πίεση μεγαλύτερη από την κανονική.
- Μια μικρότερη πίεση μπορεί να εξαλείψει τον κραδασμό. Διαφορετικά αλλάξτε το δίσκο.

Δίσκοι λείανσης



ΠΡΟΕΙΔΟΠΟΙΗΣΗ! Μην χρησιμοποιείτε δίσκους λείανσης με νερό. Η ισχύς μειώνεται όταν οι δίσκοι λείανσης εκτίθενται σε νερό ή υγρασία, κάτι που προκαλεί αυξημένο κίνδυνο θραύσης του δίσκου.

- Το υλικό κοπής στους δίσκους λείανσης αποτελείται από λειαντικούς κόκκους ενωμένους με οργανικά συνδετικά υλικά. Οι "ενισχυμένοι δίσκοι" αποτελούνται από ύφασμα ή από ινώδη βάση που εμποδίζει την πλήρη θραύση στη μέγιστη ταχύτητα λειτουργίας εάν ο δίσκος πρέπει να ραγίσει ή να υποστεί ζημία.
- Η απόδοση ενός κοπτικού δίσκου καθορίζεται από τον τύπο και το μέγεθος του κόκκου εκτριβής, και τον τύπο και τη σκληρότητα του συγκολλητικού μέσου.
- Βεβαιωθείτε ότι η λεπίδα δεν είναι ραγισμένη ή φθαρμένη.

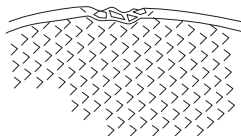

- Δοκιμάστε το λειαντικό δίσκο κρατώντας τον με τις άκρες των δακτύλων και χτυπώντας τον ελαφριά με τη λαβή ενός καταβιδιού ή ανάλογου αντικειμένου.

Αν ο δίσκος δεν παράγει έναν γεμάτο καθαρό ήχο, τότε έχει υποστεί ζημία.

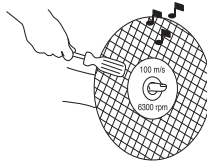

Δίσκοι λείανσης για διαφορετικά υλικά

Τύπος δίσκου	Υλικά
Δίσκος από σκυρόδεμα	Σκυρόδεμα, άσφαλτος, πέτρα τοιχοποιίας, χυτοσίδηρος, αλουμίνιο, χαλκός, ορείχαλκος, καλώδια, καουτσούκ, πλαστικό κλπ.
Μεταλλικός δίσκος	Ατσάλι ατσάλινα κράματα και άλλα σκληρά μέταλλα.
Δίσκος για κοπή ράγας	Ράγα

Κοπή ράγας

Χρησιμοποιείτε μόνο ειδικές λεπίδες κοπής που προορίζονται για κοπή ράγας.

Δίσκοι διαμαντέ

Γενικά



ΠΡΟΕΙΔΟΠΟΙΗΣΗ! Μην χρησιμοποιείτε ποτέ μια διαμαντολεπίδα για να κόψετε πλαστικό υλικό. Η θερμότητα που παράγεται κατά τη διάρκεια της κοπής μπορεί να λιώσει το πλαστικό και να κολλήσει στη λεπίδα κοπής προκαλώντας κλώτσημα (τίναγμα).

Οι διαμαντολεπίδες θερμαίνονται πολύ κατά τη χρήση. Μία υπερθερμασμένη λεπίδα είναι αποτέλεσμα ακατάλληλης χρήσης, και μπορεί να προκαλέσει παραμόρφωση του δίσκου, οδηγώντας σε ζημιές και τραυματισμούς.

Η κοπή μετάλλου δημιουργεί σπίθες που μπορούν να προκαλέσουν πυρκαγιά. Μην χρησιμοποιείτε το μηχάνημα κοντά σε εύφλεκτες ουσίες ή αέρια.

- Οι διαμαντένιοι δίσκοι αποτελούνται από ένα ατσάλινο σκελετό με φέτες που περιέχουν βιομηχανικά διαμάντια.
- Οι διαμαντένιοι δίσκοι επιφέρουν ένα χαμηλότερο κόστος ανά κοπή, λιγότερες αλλαγές δίσκων και σταθερό βάθος κοπής

ΛΕΠΙΔΕΣ ΚΟΠΗΣ

- Κατά τη χρήση διαμαντέ δίσκου φροντίστε να περιστρέφεται προς τη κατεύθυνση που δείχνει το ενδεικτικό βέλος στο δίσκο.

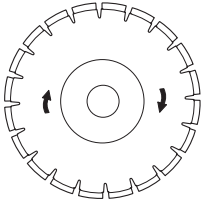

Δίσκοι διαμαντέ για διαφορετικά υλικά

- Οι διαμαντέ δίσκοι χρησιμοποιούνται με πλεονέκτημα για όλους τους τεύχους, σε οπλισμένο σκυρόδεμα και σε άλλα σύνθετα υλικά.
- Οι διαμαντένοι δίσκοι κοπής υπάρχουν σε πολλές εκδόσεις ανάλογα με το βαθμό σκληρότητας.
- Κατά την κοπή μετάλλων θα πρέπει να χρησιμοποιούνται ειδικές λεπίδες. Ζητήστε τη βοήθεια του εξουσιοδοτημένου αντιπροσώπου στην περιοχή σας, για να επιλέξετε το σωστό προϊόν.

Ακόνισμα διαμαντέ δίσκων

- Χρησιμοποιείτε πάντοτε ακονισμένο διαμαντέ δίσκο.
- Οι διαμαντέ δίσκοι μπορεί να στομωσουν όταν χρησιμοποιείται λανθασμένη πίεση τροφοδοσίας ή κατά την κοπή σε ορισμένα υλικά όπως σε ισχυρά οπλισμένο σκυρόδεμα Η εργασία με στομωμένη διαμαντένια λεπίδα έχει ως αποτέλεσμα υπερθέρμανση που μπορεί να προκαλέσει αποκοπή των διαμαντένων φετών.
- Ακονίστε τη λεπίδα πρινίζοντας σε μαλακό υλικό όπως αμμόπετρα ή τούβλο.

Διαμαντολεπίδες και ψύξη

- Κατά τη διάρκεια της κοπής, η τριβή που αναπτύσσεται προκαλεί υπερθέρμανση της διαμαντολεπίδας. Εάν η λεπίδα υπερθερμανθεί σε μεγάλο βαθμό, μπορεί να προκληθεί απώλεια τάνση της λεπίδας ή ράγιμα του πυρήνα.

Διαμαντένοι δίσκοι για κοπή εν ξηρώ

- Παρόλο που δεν απαιτείται νερό για την ψύξη, οι λεπίδες στεγνή κοπή πρέπει να ψύχονται με ροή αέρα γύρω από τις λεπίδες. Για αυτό το λόγο, οι λεπίδες στεγνή κοπή συνιστώνται μόνο για διακεκομμένη κοπή. Κάθε λίγα δευτερόλεπτα κοπής, η λεπίδα θα πρέπει να λειτουργεί 'ελεύθερα' χωρίς φορτίο, ώστε μέσω της ροής αέρα γύρω από τη λεπίδα να είναι εφικτή η απαγωγή της θερμότητας.

Διαμαντένοι δίσκοι για υδροκοπή

- Οι διαμαντολεπίδες υγρή κοπή πρέπει να χρησιμοποιούνται με νερό, ώστε ο πυρήνας και τα

τμήματα της λεπίδας να ψύχονται κατά τη διάρκεια του πριονίσματος.

- Οι λεπίδες υγρή κοπή ΔΕΝ πρέπει να χρησιμοποιούνται στεγνές.
- Η χρήση λεπίδων υγρή κοπή χωρίς νερό μπορεί να προκαλέσει την υπερβολική αύξηση της θερμότητας, οδηγώντας σε κακή απόδοση, σοβαρή ζημιά της λεπίδας και κίνδυνο για την ασφάλεια.
- Το νερό ψύχει τη λεπίδα και αυξάνει την ωφέλιμη χρονική διάρκεια ζωής ενώ παράλληλα περιορίζει το σχηματισμό σκόνης.

Οδοντωτές λεπίδες (Rescue)



ΠΡΟΕΙΔΟΠΟΙΗΣΗ! Ποτέ μην χρησιμοποιείτε οδοντωτές λεπίδες όπως ξυλοκοπτικές λεπίδες, κυκλικές οδοντωτές λεπίδες, λεπίδες με άκρες καρβιδίου κτλ. Ο κίνδυνος κλωστήματος (τινάγματος) αυξάνεται σημαντικά, ενώ οι άκρες ενδέχεται να κοπούν και να εκτοξευτούν με υψηλή ταχύτητα. Η απροσεξία μπορεί να οδηγήσει σε σοβαρό τραυματισμό ή ακόμα και θάνατο.

Οι κυβερνητικοί κανονισμοί απαιτούν ένα διαφορετικό τύπο προστασίας για λεπίδες με άκρη καρβιδίου, που δεν διατίθεται στα δισκοπρίονα - μία λεγόμενη προστασία 360 βαθμών. Τα δισκοπρίονα (και αυτό το πριόνι) χρησιμοποιούν δίσκους λείανσης ή διαμαντολεπίδες και έχουν διαφορετικό σύστημα προστασίας, το οποίο δεν παρέχει προστασία έναντι των κινδύνων που παρουσιάζουν οι ξυλοκοπτικές λεπίδες.

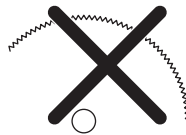

Η χρήση αυτού του δισκοπρίονου με μία λεπίδα με άκρη καρβιδίου αποτελεί παραβίαση των κανονισμών εργασιακής ασφαλείας.

Λόγω της επικίνδυνης φύσης και των απαιτητικών συνθηκών που σχετίζονται με τις επιχειρήσεις πυρόσβεσης και διάσωσης που διεξάγονται από τα διάφορα ειδικά εκπαιδευμένα σώματα δημόσιας ασφαλείας, όπως τα πυροσβεστικά σώματα, η Husqvarna γνωρίζει ότι οι εν λόγω δυνάμεις ενδέχεται να χρησιμοποιήσουν το δισκοπρίονο αυτό με λεπίδες με άκρη καρβιδίου σε ορισμένες συνθήκες έκτακτης ανάγκης, λόγω της ικανότητας των λεπίδων με άκρη καρβιδίου να κόβουν πολλούς διαφορετικούς τύπους εμποδίων και συνδυασμών υλικών, χωρίς να χρειάζεται απώλεια χρόνου για την αλλαγή λεπίδων ή μηχανημάτων. Όταν χρησιμοποιείτε αυτό το

δισκοπρίονο, θα πρέπει να γνωρίζετε ότι οι λεπίδες με άκρη καρβιδίου είναι περισσότερο επιρρεπείς στα κλωστήματα από ότι οι λεπίδες λείανσης ή οι διαμαντολεπίδες, σε περίπτωση εσφαλμένης χρήσης. Οι λεπίδες με άκρη καρβιδίου μπορούν επίσης να εκτοξεύουν κομμάτια του αντικειμένου της κοπής.

Για τους λόγους αυτούς, ένα δισκοπρίονο με λεπίδα με άκρη καρβιδίου δεν θα πρέπει να χρησιμοποιείται παρά μόνο από ειδικά εκπαιδευμένους επαγγελματίες στο χώρο της δημόσιας ασφάλειας, που γνωρίζουν τους κινδύνους που σχετίζονται με τη χρήση τους, και, βέβαια, μόνο στις απαιτητικές περιστάσεις όπου άλλα εργαλεία θεωρούνται ανεπαρκή ή αναποτελεσματικά για επιχειρήσεις πυρόσβεσης ή διάσωσης. Ένα δισκοπρίονο με λεπίδα με άκρη καρβιδίου δεν θα πρέπει να χρησιμοποιείται ποτέ για την κοπή ξύλου σε περιπτώσεις εκτός των επιχειρήσεων διάσωσης. Για τις εφαρμογές αυτές, το κατάλληλο εργαλείο είναι ένα αλυσσοπρίονο ή ένα κυκλικό πριόνι.

Μεταφορά και αποθήκευση

- Να μην φυλάγετε ούτε να μεταφέρετε το κοπτικό μηχάνημα με συναρμολογημένο πάνω του τον κοπτικό δίσκο. Όλοι οι δίσκοι πρέπει να αφαιρούνται από τον κοπτήρα μετά τη χρήση και να φυλάσσονται με προσοχή.
- Φυλάγετε τον κοπτικό δίσκο ξηρό και μακριά από παγωσιά. Ειδική προσοχή πρέπει να δειχτεί με τους δίσκους λείανσης. Οι δίσκοι λείανσης πρέπει να αποθηκεύονται σε ίσια, κάθετη επιφάνεια. Αν αποθηκεύσετε ένα λειαντικό δίσκο που είναι νωπός, μπορεί να προκληθεί ανισορροπία και να προκληθούν ζημιές.
- Επιθεωρείτε τους καινούργιους δίσκους για ζημιές κατά τη μεταφορά ή φύλαξη.

Γενικά



ΠΡΟΕΙΔΟΠΟΙΗΣΗ! Ο διακόπτης θα πρέπει να είναι απενεργοποιημένος, και ο διακόπτης διακοπής να βρίσκεται στη θέση STOP.

Οι λεπίδες της Husqvarna είναι λεπίδες υψηλής ταχύτητας που έχουν εγκριθεί για δισκοπρίονα χειρός.

Έλεγχος του άξονα περιστροφής και των ροδελών φλάντζας

Σε περίπτωση αντικατάστασης της λεπίδας, ελέγξτε τις ροδέλες φλάντζας και τον άξονα περιστροφής.

- Ελέγξτε ότι τα σπειρώματα του άξονα περιστροφής δεν έχουν υποστεί ζημιά.
- Ελέγξτε ότι οι επιφάνειες επαφής στη λεπίδα και στις ροδέλες φλάντζας δεν έχουν υποστεί ζημιά, έχουν τις σωστές διαστάσεις, είναι καθαρές και λειτουργούν σωστά στον άξονα περιστροφής.

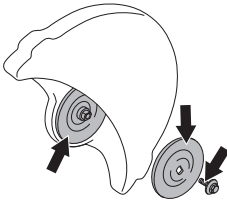

Χρησιμοποιείτε μόνο ροδέλες της Husqvarna με ελάχιστη διάμετρο 105 mm/4,1".

Μην χρησιμοποιείτε στραβές, χτυπημένες ή βρώμικες φλάντζες. Μην χρησιμοποιείτε φλάντζες διαφορετικών διαστάσεων.

Έλεγχος του δακτυλίου άξονα

Οι δακτύλιοι άξονα χρησιμοποιούνται για την τοποθέτηση του μηχανήματος στην κεντρική οπή της λεπίδας κοπής.

Το μηχάνημα διαθέτει είτε έναν δακτύλιο που μπορεί να αναποδογυριστεί για να τοποθετηθούν λεπίδες με κεντρική οπή 20 mm ή 1" (25,4 mm) είτε έναν σταθερό δακτύλιο. Ένα σήμα στον προφυλακτήρα λεπίδας υποδεικνύει τον δακτύλιο που έχει τοποθετηθεί από το εργοστάσιο καθώς και τις κατάλληλες προδιαγραφές λεπίδας.

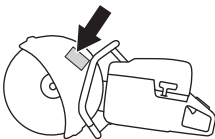

- Ελέγξτε ότι το κουζινέτο στον άξονα περιστροφής του μηχανήματος αντιστοιχεί με την κεντρική οπή της λεπίδας κοπής. Χρησιμοποιήστε δακτύλιο

σύνδεσης με το σωστό διάμετρο! Οι δίσκοι κοπής έχουν ένδειξη με το διάμετρο της κεντρικής οπής.

Χρησιμοποιείτε μόνο κουζινέτα που παρέχονται από την Husqvarna. Αυτά τα κουζινέτα έχουν σχεδιαστεί για το δισκοπρίονο σας.

Έλεγχος της κατεύθυνσης περιστροφής της λεπίδας.

- Κατά τη χρήση διαμαντέ δίσκου φροντίστε να περιστρέφεται προς τη κατεύθυνση που δείχνει το ενδεικτικό βέλος στο δίσκο. Η κατεύθυνση περιστροφής του μηχανήματος υποδεικνύεται με βέλη στο βραχίονα κοπής.

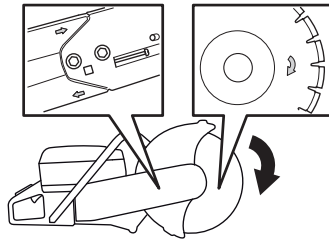

Τοποθέτηση κοπτικού δίσκου

- Ο δίσκος τοποθετείται στο δακτύλιο σύνδεσης (A) μεταξύ της εσωτερικής φλάντζας (B) και της φλάντζας (C). Ε φλάντζα γυρίζει ώστε να ταιριάζει στον άξονα.

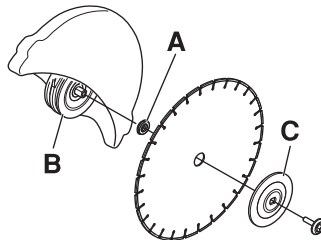

- Κλειδώστε τον άξονα. Εισαγάγετε ένα εργαλείο στην οπή της κεφαλής κοπής και περιστρέψτε τη λεπίδα μέχρι να ασφαλίσει.



- Ε βίδα που συγκρατεί τον κοπτικό δίσκο πρέπει να σφικτηί με ροπή 25 Nm.

Προφυλακτήρας δίσκου κοπής

Ο προφυλακτήρας δίσκου ρυθμίζεται έτσι ώστε το πίσω μέρος να καλύπτει το αντικείμενο εργασίας. Ψήγματα και σπινθήρες μαζεύονται από τον προφυλακτήρα και απομακρύνονται από τον χειριστή.

Ο προφυλακτήρας λεπίδας ασφαλίζει με την τριβή.

- Πιέστε τα άκρα του προφυλακτήρα στο τεμάχιο εργασίας ή ρυθμίστε τον προφυλακτήρα με τη λαβή ρύθμισης. Ο προφυλακτήρας δίσκου πρέπει πάντα να είναι τοποθετημένος πάνω στο μηχάνημα.

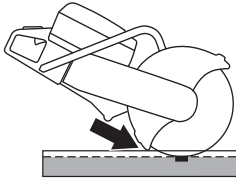

Αναστρέψιμη κεφαλή κοπής (K 1270)

Το μηχάνημα είναι εξοπλισμένο με αναστρέψιμη κεφαλή κοπής, η οποία επιτρέπει την κοπή κοντά σε τοίχο ή στο επίπεδο του εδάφους και περιορίζεται μόνο από το πάχος του προφυλακτήρα της λεπίδας

Σε περίπτωση κλωστήματος (τινάγματος), είναι δυσκολότερο να ελέγξετε το μηχάνημα κατά την κοπή με την κεφαλή κοπής αναστραμμένη. Η λεπίδα κοπής είναι πιο μακριά από το κέντρο του μηχανήματος, πράγμα που σημαίνει ότι η λαβή και λεπίδα κοπής δεν είναι πλέον ευθυγραμμισμένες. Είναι πιο δύσκολος ο έλεγχος του μηχανήματος, εάν η λεπίδα μπλοκάρει ή κολλήσει στην επικίνδυνη περιοχή κλωστήματος. Δείτε το σημείο με τίτλο "Κλώτσημα" στην ενότητα "Λειτουργία" για περισσότερες πληροφορίες.

Μερικά από τα χαρακτηριστικά εργονομία του μηχανήματος, όπως η ισορροπία, μπορούν επίσης να υποβαθμιστούν. Η κοπή με την κεφαλή κοπής σε αναστραμμένη θέση πρέπει να τελειάει μόνο όταν η κοπή με την τυπική διαδικασία δεν είναι δυνατή.

- Ξεσφίξτε πρώτα τα δύο μπουλόνια και μετά τον ρυθμιστικό κοχλία ώστε να χαλαρώσει το τέντωμα του ιμάντα.

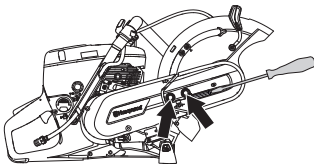

- Ξεβιδώστε και βγάλτε μετά τα μπουλόνια και αποσυναρμολογήστε το προστατευτικό του ιμάντα.

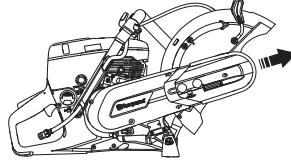

- Αποσυνδέστε τον ιμάντα από τον στρόφαλο.

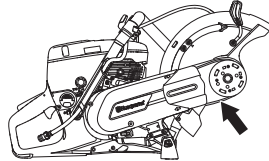

- Ο βραχίονας κοπής είναι τώρα λυμένος και μπορεί να αφαιρεθεί από τον κινητήρα.
- Αφαιρέστε την κεφαλή κοπής και συνδέστε την στο άλλο άκρο του βραχίονα κοπής.

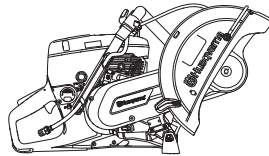

- Τοποθετήστε τον προστατευτικό ιμάντα στην αναστραμμένη κεφαλή κοπής.
- Σφίξτε τον ιμάντα μετάδοσης κίνησης. Ανατρέξτε στις οδηγίες της ενότητας με τίτλο "Συντήρηση".
- Συναρμολογήστε τον εγχυτήρα του σωλήνα νερού και το σωλήνα στην απέναντι επάνω πλευρά του προφυλακτήρα λεπίδας.

ΦΡΟΝΤΙΔΑ ΚΑΥΣΙΜΩΝ

Γενικά



ΠΡΟΕΙΔΟΠΟΙΗΣΗ! Το να δουλεύετε ένα κινητήρα μέσα σε ένα κλειστό ή ανεπαρκώς αεριζόμενο χώρο μπορεί να προκαλέσει θάνατο λόγω ασφυξίας ή λόγω δηλητηρίασης με μονοξείδιο του αζώτου. Χρησιμοποιήστε ανεμιστήρες για να διασφαλίσετε την κατάλληλη κυκλοφορία αέρος όταν δουλεύετε σε χαντάκια ή ορύγματα θάβους μεγαλύτερου του ενός μέτρου.

Τα καύσιμα και οι αναθυμιάσεις καυσίμων είναι εύφλεκτα και μπορούν να προκαλέσουν σοβαρό τραυματισμό σε περίπτωση εισπνοής ή επαφής με το δέρμα. Για αυτό το λόγο, να είστε προσεκτικοί κατά το χειρισμό καυσίμων και να βεβαιώνετε ότι υπάρχει επαρκής εξαερισμός.

Τα αέρια εξαγωγής από τον κινητήρα είναι καυτά και είναι δυνατό να περιέχουν σπινθήρες που μπορούν να προκαλέσουν φωτιά. Ποτέ μην ξεκινάτε το μηχάνημα σε εσωτερικό χώρο ή κοντά σε εύφλεκτα υλικά!

Μην καπνίζετε και μην τοποθετείτε κάποιο θερμό αντικείμενο κοντά σε καύσιμο.

Μίγμα καυσίμου

ΣΗΜΕΙΩΣΗ! Το μηχάνημα διαθέτει δίχρονο κινητήρα και πρέπει να εκτελείται πάντα χρησιμοποιώντας ένα μίγμα πετρελαίου και λαδιού για δίχρονους κινητήρες. Είναι σημαντικό να μετράτε με ακρίβεια την ποσότητα του λαδιού που θα αναμιχθεί, για να διασφαλίσετε τη δημιουργία του σωστού μίγματος. Όταν αναμινύετε μικρές ποσότητες καυσίμου, ακόμα και οι μικρές ανακρίβειες μπορούν να επηρεάσουν δραστικά την αναλογία του μίγματος.

Βενζίνη

- Να χρησιμοποιείτε αμόλυβδη ή μολυβδόχο βενζίνη καλής ποιότητας.
- Συνιστώμενος ελάχιστος αριθμός οκτανίων είναι τα 90 (RON). Αν δουλεύετε τον κινητήρα με βενζίνη χαμηλότερων οκτανίων από 90 μπορεί να προκληθεί ρετάρισμα. Αυτό επιφέρει αυξημένη θερμοκρασία κινητήρα, που μπορεί να προκαλέσει σοβαρές βλάβες.
- Όταν εργάζεστε συνεχώς με υψηλές στροφές συνιστάται καύσιμο υψηλού αριθμού οκτανίων.

Οικολογικό καύσιμο

Η HUSQVARNA συνιστά τη χρήση φιλικής προς το περιβάλλον βενζίνης (η λεγόμενη αλκυλική βενζίνη), είτε Aspen αναμιγμένη δίχρονη βενζίνη ή περιβαλλοντική βενζίνη για τετράχρονους κινητήρες αναμιγμένη με λάδι δίχρονων κινητήρων σύμφωνα με τα παρακάτω. Λάβετε υπόψη ότι μπορεί να χρειαστεί ρύθμιση του καρμπυρατέρ σε αλλαγή τύπου βενζίνης (βλέπε οδηγίες κάτω από την επικεφαλίδα Καρμπυρατέρ).

Μπορεί να χρησιμοποιηθεί καύσιμο με μίγμα αιθανόλης E10, (μέγιστο μίγμα αιθανόλης 10%) Η χρήση μιγμάτων αιθανόλης με περιεκτικότητα υψηλότερη από E10, οδηγεί σε φτωχές συνθήκες οδήγησης που μπορούν να προκαλέσουν ζημιά στη μηχανή.

Λάδι για δίχρονους κινητήρες

- Για βέλτιστα αποτελέσματα και επιδόσεις χρησιμοποιήστε δίχρονο λάδι κινητήρων της HUSQVARNA που έχει παρασκευαστεί ειδικά για τους αερόψυκτους δίχρονους κινητήρες μας.
- Ποτέ μην χρησιμοποιήσετε δίχρονο λάδι για υδρόψυκτους εξωλέμβιους κινητήρες, το λεγόμενο outboardoil (με ονομασία TCW).
- Μην χρησιμοποιείτε ποτέ λάδι προορισμένο για τετράχρονους κινητήρες.

Ανάμιξη

- Η ανάμιξη βενζίνης-λαδιού να γίνεται σε καθαρό δοχείο κατάλληλο για καύσιμα.
- Ξεκινήστε πάντοτε με τη μισή ποσότητα βενζίνης προς ανάμιξη. Προσθέστε μετά όλη την ποσότητα λαδιού της αναλογίας. Ανακατέψτε (ανακινήστε) το μίγμα. Προσθέστε το υπόλοιπο μισό της ποσότητας βενζίνης.
- Ανακατέψτε (ανακινήστε) το μίγμα προσεχτικά πριν γεμίσετε το ρεζερβουάρ του μηχανήματος.
- Μην αναμινύετε καύσιμο περισσότερο από την κατανάλωση ενός μηνός το πολύ.

Αναλογία πρόσμειξης

- 1:50 (2%) με δίχρονο λάδι HUSQVARNA ή αντίστοιχο.

Βενζίνη, λίτρα	Λάδι για δίχρονους κινητήρες, λίτρα
	2% (1:50)
5	0,10
10	0,20
15	0,30
20	0,40

- 1:33 (3%) με λάδια κατηγορίας JASO FB ή ISO EGB, ειδικά σχεδιασμένα για αερόψυκτους, δίχρονους κινητήρες ή μείγμα σύμφωνα με τις συστάσεις του κατασκευαστή του λαδιού.

Γέμισμα ρεζερβουάρ



ΠΡΟΕΙΔΟΠΟΙΗΣΗ! Οι παρακάτω ενέργειες προφύλαξης μειώνουν τους κινδύνους πυρκαγιάς:

Μην καπνίζετε και μην τοποθετείτε κάποιο θερμό αντικείμενο κοντά σε καύσιμο.

Να σβήνετε πάντα τον κινητήρα και να τον αφήνετε να κρυώσει για λίγα λεπτά πριν από την επαναπλήρωση. Ο διακόπτης θα πρέπει να είναι απενεργοποιημένος, και ο διακόπτης διακοπής να βρίσκεται στη θέση STOP.

Για το γέμισμα να ανοίξετε το τάπα με αργές κινήσεις, ώστε να διαφύγει η πίεση από εξατμισμένο καύσιμο.

Καθαρίστε την περιοχή γύρω από την τάπα καυσίμου.

Βιδώστε το τάπα προσεκτικά μετά από κάθε γέμισμα του ρεζερβουάρ.

Εάν η τάπα δεν είναι καλά σφισμένη, μπορεί να χαλαρώσει από τους κραδασμούς και να διαφύγουν καύσιμα από το ντεπόζιτο καυσίμου, δημιουργώντας κίνδυνο πυρκαγιάς.

Πριν ξαναβάλετε μπρος μετακινήστε το μηχάνημα τουλάχιστον 3 m από το σημείο που γεμίσατε βενζίνη.

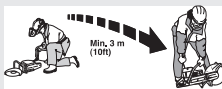

Μη βάλετε ποτέ εμπρός το μηχάνημα:

- Αν ρίξετε καύσιμο ή το λάδι κινητήρα στο μηχάνημα. Σκουπίστε τις σταγόνες και αφήστε το καύσιμο που απομένει να εξατμιστεί.
- Εάν έχετε χύσει καύσιμο επάνω σας ή στα ρούχα σας, αλλάξτε ρούχα. Πλύνετε οποιοδήποτε μέρος του σώματός σας έχει έλθει σε επαφή με το καύσιμο. Χρησιμοποιήστε σαπούνι και νερό.
- Αν έχετε διαρροή καυσίμου: ελέγχετε τακτικά για διαρροές από το καπάκι καυσίμου και τις σωληνώσεις καυσίμων.
- Εκτός εάν η τάπα καυσίμου είναι καλά ασφαλισμένη μετά τον ανεφοδιασμό.

Μεταφορά και αποθήκευση

- Αποθηκεύετε και μεταφέρετε το μηχάνημα και το καύσιμο ώστε να μην υπάρχει κίνδυνος τυχόν διαρροές ή αναθυμιάσεις να έρθουν σε επαφή με σπινθηρές ή γυμνές φλόγες, όπως για παράδειγμα, από ηλεκτρικές μηχανές, ηλεκτροκινητήρες, ηλεκτρικούς διακόπτες/διακόπτες ρεύματος ή θερμαντήρες.
- Όταν αποθηκεύετε και μεταφέρετε καύσιμο πρέπει να χρησιμοποιούνται πάντοτε εγκεκριμένα δοχεία που προορίζονται γι' αυτό τον σκοπό.

Φύλαξη μακράς διάρκειας

- Όταν αποθηκεύετε το μηχάνημα για μεγάλα χρονικά διαστήματα το ρεζερβουάρ καυσίμου πρέπει να αδειάζει. Απευθυνθείτε στο πλησιέστερο πρατήριο καυσίμων για να ρωτήσετε τον τρόπο διάθεσης του καυσίμου.

Προστατευτικός εξοπλισμός

Γενικά

- Μην χρησιμοποιείτε το μηχάνημα παρά μόνο εφόσον έχετε τη δυνατότητα να καλέσετε βοήθεια σε περίπτωση ατυχήματος.

Ατομικός προστατευτικός εξοπλισμός

Σε οποιαδήποτε χρήση του μηχανήματος πρέπει να χρησιμοποιείτε εγκεκριμένο ατομικό προστατευτικό εξοπλισμό. Ο ατομικός προστατευτικός εξοπλισμός δεν εξουδετερώνει τον κίνδυνο τραυματισμού, παρά μειώνει τα αποτελέσματα ενός τραύματος σε περίπτωση ατυχήματος. Ζητήστε από τον έμπορο να σας βοηθήσει στην εκλογή προστατευτικού εξοπλισμού.



ΠΡΟΕΙΔΟΠΟΙΗΣΗ! Η χρήση προϊόντων που κόβουν, τροχίζουν, τρυπούν, λειανούν ή διαμορφώνουν υλικά μπορεί να παράγουν σκόνη και υδρατμούς που ενδέχεται να περιέχουν επιβλαβή χημικά. Γνωρίστε τις ιδιότητες του υλικού το οποίο επεξεργάζεστε και χρησιμοποιήστε κατάλληλες αναπνευστικές μάσκες.

Η μακροπρόθεσμη έκθεση στο θόρυβο μπορεί να οδηγήσει σε μόνιμη θλάση της ακοής. Χρησιμοποιείτε πάντα εγκεκριμένα προστατευτικά ακοής. Όταν χρησιμοποιείτε προστατευτικά ακοής, δίνετε ιδιαίτερη προσοχή σε προειδοποιητικά σήματα ή φωνές. Αφαιρείτε πάντα τα προστατευτικά ακοής μόλις σθήσει ο κινητήρας.

Χρησιμοποιείτε πάντοτε:

- Εγκεκριμένο προστατευτικό κράνος
- Προστασία ακοής
- Εγκεκριμένη προστασία ματιών. Αν χρησιμοποιείτε προστατευτική μάσκα τότε θα πρέπει επίσης να φοράτε εγκεκριμένα προστατευτικά γυαλιά. Τα εγκεκριμένα προστατευτικά γυαλιά να συμμορφώνονται με το πρότυπο ANSI Z87.1 στις Ε.Π.Α. ή με το πρότυπο EN 166 στις χώρες της Ε.Ε. Οι προστατευτικές μάσκες θα πρέπει να συμμορφώνονται με το πρότυπο EN 1731.
- Αναπνευστική μάσκα
- Γερά γάντια με καλό κράτημα.
- Εφαρμοστή, ανθεκτική και άνετη επένδυση που επιτρέπει πλήρη ελευθερία κινήσεων. Η κοπή δημιουργεί σπινθήρες που μπορούν να προκαλέσουν ανάφλεξη στα ρούχα. Η Husqvarna συνιστά να φοράτε ρούχα από φλογεπιβραδυντικό βαμβάκι ή χοντρό ντένιμ. Μην φοράτε ρούχα από υλικά όπως νάιλον, πολυεστέρα ή ρεγιόν. Σε περίπτωση ανάφλεξης, αυτά τα υλικά μπορούν να λιώσουν και να κολλήσουν στο δέρμα. Μην φοράτε σορτσ
- Αντιολισθητικές μπότες με χαλύβδινα ψιδία.

Άλλος εξοπλισμός προστασίας



ΠΡΟΣΟΧΗ! Ενώ εργάζεστε με το μηχάνημα, ενδέχεται να εμφανιστούν σπινθήκες και να ξεσπάσει φωτιά. Διατηρείτε πάντα έναν πυροσβεστήρα σε κοντινή απόσταση από τον τόπο εργασίας.

- Πυροσβεστήρας
- Έχετε πάντοτε μαζί σας κιβώτιο πρώτων βοηθειών.

Γενικές οδηγίες ασφάλειας

Αυτή ε ενότητα περιγράφει τις βασικές κατευθύνσεις ασφαλείας για τη χρήση του μηχανήματος. Αυτές οι πληροφορίες δεν υποκαθιστούν σε καμία περίπτωση τις επαγγελματικές ικανότητες και την εμπειρία.

- Διαβάστε προσεκτικά τις Οδηγίες χρήσεως και κατανοήστε το περιεχόμενο πριν χρησιμοποιήσετε το μηχάνημα. Πριν από τη χρήση του μηχανήματος συνιστάται στα άτομα που χειρίζονται το μηχάνημα για πρώτη φορά να αφιερώσουν λίγο χρόνο στην εξάσκηση τους.
- Να θυμάστε ότι εσείς, ο χειριστής, είστε υπεύθυνος για τη μη έκθεση ανθρώπων ή αντικειμένων σε ατυχήματα ή κινδύνους.
- Το μηχάνημα θα πρέπει να διατηρείται καθαρό. Οποιαδήποτε επιγραφή και ετικέτα θα πρέπει να είναι πλήρως αναγνώσιμη.

Χρησιμοποιείτε πάντοτε κοινή λογική

Δεν είναι δυνατό να καλυφθούν όλες οι περιπτώσεις που ενδέχεται να συναντήσετε. Να είστε πάντα προσεκτικοί και να χρησιμοποιείτε την κοινή λογική. Αν βρεθείτε σε συνθήκες που δεν αισθάνεστε ασφαλείς, διακόψτε τη λειτουργία και αναζητήστε τη συμβουλή κάποιου ειδικού. Επικοινωνήστε με τον αντιπρόσωπο, τον υπεύθυνο σέρβις ή έναν πεπειραμένο χρήστη. Μην επιχειρήσετε να εκτελέσετε κάποια εργασία για την οποία δεν είστε βέβαιοι!



ΠΡΟΕΙΔΟΠΟΙΗΣΗ! Το μηχάνημα μπορεί να γίνει επικίνδυνο. Η απρόσεκτη ή λανθασμένη χρήση μπορεί να έχει ως αποτέλεσμα σοβαρό ή θανάσιμο τραυματισμό του χειριστή ή άλλων ατόμων.

Ποτέ μην επιτρέπετε σε παιδιά ή άλλα μη εκπαιδευμένα σχετικά με τη χρήση του μηχανήματος άτομα να χρησιμοποιούν ή να πραγματοποιούν εργασίες συντήρησης σε αυτό.

Μην επιτρέπετε σε κανέναν άλλον να χρησιμοποιήσει το μηχάνημα αν δεν έχετε βεβαιωθεί ότι γνωρίζει το περιεχόμενο των οδηγιών χρήσης.

Ποτέ μην δουλεύετε το πριόνι όταν είστε κουρασμένος, έχετε πει αλκοόλ ή παίρνετε φάρμακα που επηρεάζουν την όρασή σας, την κρίση σας ή τον έλεγχο του σώματός σας.

ΛΕΙΤΟΥΡΓΙΑ



ΠΡΟΕΙΔΟΠΟΙΗΣΗ! Οι μετατροπές ή/και τα εξαρτήματα που δεν φέρουν καμία εξουσιοδότηση μπορεί να προκαλέσουν σοβαρό τραυματισμό ή θάνατο στο χρήστη ή τρίτα πρόσωπα. Χωρίς άδεια του κατασκευαστή, σε καμία περίπτωση δεν επιτρέπεται μετατροπή του μηχανήματος σε σχέση με την αρχική του κατασκευή.

Μην κάνετε ποτέ μετατροπές σε αυτό το μηχάνημα έτσι ώστε να διαφέρει από την αρχική του έκδοση, και μην το χρησιμοποιήσετε αν φαίνεται να έχει υποστεί μετατροπές από τρίτους.

Μην χρησιμοποιείτε ποτέ το μηχάνημα εάν παρουσιάζει πρόβλημα. Εκτελείτε όλους τους ελέγχους ασφαλείας και τηρείτε τις οδηγίες συντήρησης και επισκευής που αναφέρονται στο παρόν εγχειρίδιο. Μερικά μέτρα συντήρησης και επισκευής πρέπει να εκτελούνται από εκπαιδευμένο και ειδικευμένο προσωπικό. Δείτε τις οδηγίες στην ενότητα με τίτλο Συντήρηση.

Χρησιμοποιείτε πάντοτε γνήσια ανταλλακτικά.



ΠΡΟΕΙΔΟΠΟΙΗΣΗ! Το μηχάνημα αυτό παράγει ηλεκτρομαγνητικό πεδίο κατά τη διάρκεια της λειτουργίας. Το πεδίο αυτό, υπο ορισμένες συνθήκες, ενδέχεται να προκαλεί παρεμβολές σε ενεργητικά και παθητικά εμφυτεύματα. Προκειμένου να μειωθεί ο κίνδυνος σοβαρού ή θανατηφόρου τραυματισμού, συνιστούμε στα άτομα με ιατρικά εμφυτεύματα να συμβουλευτούν τον θεράποντα ιατρό και τον κατασκευαστή του ιατρικού εμφυτεύματος, πριν θέσουν το μηχάνημα σε λειτουργία.

Ασφάλεια στο χώρο εργασίας



ΠΡΟΕΙΔΟΠΟΙΗΣΗ! Η απόσταση ασφαλείας για το κοπτικό μηχάνημα είναι τα 15 μέτρα. Είστε υπεύθυνοι ώστε ζώα και θεατές να βρίσκονται εκτός της περιοχής εργασίας σας. Μην αρχίζετε την κοπή πριν ελευθερώσετε την περιοχή εργασίας σας και πριν αποκτήσετε σταθερό πάτημα.

- Ελέγχετε τον περιβάλλοντα χώρο, ώστε να διασφαλίσετε ότι τίποτα δεν μπορεί να αποσπάσει την προσοχή σας και να σας αφαιρέσει τον έλεγχο του μηχανήματος.
- Βεβαιωθείτε ότι κανείς/τίποτα δεν μπορεί να έρθει σε επαφή με τον εξοπλισμό κοπής ή να χτυπηθεί από εξαρτήματα που εκσφενδονίζονται από τη λεπίδα.

- Αποφεύγετε χρήση όταν οι καιρικές συνθήκες είναι ακατάλληλες, όταν για παράδειγμα επικρατεί πυκνή ομίχλη, δυνατή βροχή, ισχυρός άνεμος, μεγάλη παγωνιά κλπ. Η εργασία με κακές καιρικές συνθήκες είναι κουραστική και μπορεί να οδηγήσει σε επικίνδυνες καταστάσεις, πχ. ολισθηρές επιφάνειες.
- Ποτέ μην αρχίζετε τη δουλειά με το μηχάνημα, εάν ο τόπος εργασίας δεν είναι ελεύθερος και δεν έχετε εξασφαλίσει σταθερή στάση. Κοιτάξετε αν υπάρχουν εμπόδια για την περίπτωση που μετακινηθείτε ξαφνικά. Βεβαιωθείτε όταν εργάζεστε με το μηχάνημα ότι δεν υπάρχει υλικό που μπορεί να πέσει κάτω και να προκαλέσει τραυματισμό. Δείτε μεγάλη προσοχή όταν εργάζεστε σε περιοχή όπου το έδαφος παρουσιάζει κλίση.
- Βεβαιωθείτε ότι η περιοχή εργασίας είναι ικανοποιητικά φωτισμένη ώστε να δημιουργείται ασφαλής τόπος εργασίας.
- Βεβαιωθείτε ότι κανένας αγωγός ή ηλεκτρικό καλώδιο δεν διασχίζει το χώρο εργασίας ή αγγίζει το υλικό που πρόκειται να κοπεί.
- Σε περίπτωση κοπής μέσα σε δοχείο (τύμπανο, σωλήνα ή άλλο δοχείο), πρέπει πρώτα να βεβαιώσετε ότι δεν περιέχει εύφλεκτο ή άλλο πτητικό υλικό.

Βασικές τεχνικές εργασίες



ΠΡΟΕΙΔΟΠΟΙΗΣΗ! Μην διπλώνετε το κοπτικό μηχάνημα στο πλάι, αυτό μπορεί να προκαλέσει μάγγωμα ή σπάσιμο του δίσκου με επακόλουθο τραυματισμό ανθρώπων.

Ποτέ μην εκτελείτε εργασίες λείανσης χρησιμοποιώντας την πλευρά της λεπίδας. Κατά πάσα πιθανότητα θα καταστραφεί ή θα σπάσει προκαλώντας μεγάλη ζημιά. Χρησιμοποιείτε μόνο το τμήμα κοπής.

Μην χρησιμοποιείτε ποτέ μια διαμαντολεπίδα για να κόψετε πλαστικό υλικό. Η θερμότητα που παράγεται κατά τη διάρκεια της κοπής μπορεί να λιώσει το πλαστικό και να κολλήσει στη λεπίδα κοπής προκαλώντας κλώτσημα (τίναγμα).

Η κοπή μετάλλου δημιουργεί σπίθες που μπορούν να προκαλέσουν πυρκαγιά. Μην χρησιμοποιείτε το μηχάνημα κοντά σε εύφλεκτες ουσίες ή αέρια.

- Το μηχάνημα έχει σχεδιαστεί και προορίζεται για κοπή με δίσκους λείανσης ή διαμαντολεπίδες που προορίζονται για χειροκίνητα μηχανήματα υψηλής ταχύτητας. Το μηχάνημα δεν θα πρέπει να χρησιμοποιείται με οποιονδήποτε άλλο τύπο λεπίδας ή για οποιονδήποτε άλλο τύπο κοπής.

ΛΕΙΤΟΥΡΓΙΑ

- Ελέγξτε ότι η λεπίδα κοπής έχει τοποθετηθεί σωστά και δεν φέρει ενδείξεις ζημιάς. Δείτε τις οδηγίες στις ενότητες "Λεπίδες κοπής" και "Συναρμολόγηση και ρυθμίσεις".
- Ελέγξτε ότι χρησιμοποιείται η σωστή λεπίδα για την αντίστοιχη εφαρμογή. Συμβουλευθείτε τις οδηγίες που παρατίθενται στον ενότητα "Λεπίδες κοπής".
- Ποτέ μην κόβετε υλικά από αμίαντο.
- Κρατήστε σταθερά το πριόνι και με τα δύο χέρια, κλείνοντας με τους αντίχειρες και τους δείκτες το χειρολαβές. Το δεξί χέρι θα πρέπει να βρίσκεται στην πίσω χειρολαβή, ενώ το αριστερό στην μπροστινή. Όλοι οι χειριστές, ανεξάρτητα από το αν είναι δεξιόχειρες ή αριστερόχειρες, πρέπει να τοποθετούν με τον παραπάνω τρόπο τα χέρια τους στις χειρολαβές. Μην χειρίζεστε ποτέ το δισκοπριόνι, κρατώντας το μόνο με το ένα χέρι.

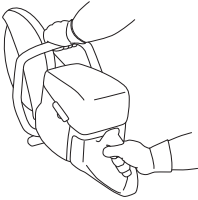

- Σταθείτε παράλληλα με τη λεπίδα κοπής. Αποφεύγετε να στέκεστε ακριβώς πίσω από αυτήν. Σε περίπτωση κλωστήματος (τινάγματος), το πριόνι θα μετακινηθεί στο επίπεδο της λεπίδας κοπής.



- Διατηρείτε απόσταση ασφαλείας από τον δίσκο κοπής όταν λειτουργεί το μηχάνημα.
- Ποτέ μην αφήνετε το μηχάνημα χωρίς επίτηρηση με τον κινητήρα σε λειτουργία.
- Μην μετακινείτε το μηχάνημα όταν περιστρέφεται ο κοπτικός εξοπλισμός.
- Ο προφυλακτήρας δίσκου ρυθμίζεται έτσι ώστε το πίσω μέρος να καλύπτει το αντικείμενο εργασίας. Ψηγάματα και σπινθήρες μαζεύονται από τον προφυλακτήρα και απομακρύνονται από τον χειριστή. Τα προστατευτικά του κοπτικού εξοπλισμού πρέπει να είναι πάντοτε στη θέση τους όταν το μηχάνημα είναι σε λειτουργία.

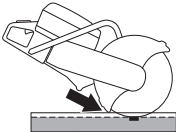

- Ποτέ μην χρησιμοποιείτε την περιοχή κλωστήματος της λεπίδας **για κοπή**. Ανατρέξτε στις οδηγίες της ενότητας με τίτλο "Κλώστημα".
- Κρατάτε καλή ισορροπία και σταθερό πάτημα στο έδαφος.
- Ποτέ μη κόβετε πάνω από το ύψος των ώμων.
- Μην κόβετε ποτέ από μια σκάλα. Χρησιμοποιήστε μια πλατφόρμα ή μια σκαλωσιά εάν η κοπή πραγματοποιείται πάνω από το ύψος του ώμου σας. Μην τεντώνεστε

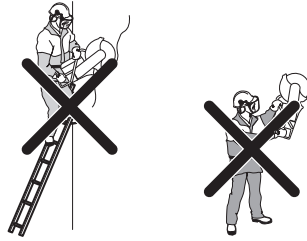

- Να στέκεστε σε άνετη απόσταση από το αντικείμενο εργασίας.
- Ελέγξτε ότι ο δίσκος δεν έρχεται σε επαφή με τίποτα όταν βάσετε μπροστά το μηχάνημα
- Εφαρμόστε τη λεπίδα κοπής απαλά με υψηλή ταχύτητα περιστροφής (τέρμα γκάζι). Διατηρήστε τη μέγιστη ταχύτητα μέχρι την ολοκλήρωση της διαδικασίας κοπής.
- Αφήστε το μηχάνημα να λειτουργήσει χωρίς να πιέζεται η λάμα.
- Κατευθύνετε το μηχάνημα προς τα κάτω και στην ίδια ευθεία με το δίσκο κοπής. Πλαγιομετωπική πίεση μπορεί να καταστρέψει το δίσκο κοπής και είναι πολύ επικίνδυνη.



- Κινήστε το δίσκο κοπής αργά προς τα εμπρός και προς τα πίσω για να δημιουργήσετε μια μικρή επιφάνεια επαφής μεταξύ του δίσκου και του υλικού που θα κοπεί. Έτσι διατηρείται χαμηλή η θερμοκρασία του δίσκου και έχουμε αποτελεσματικό κόψιμο.

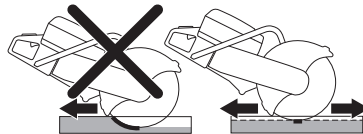

ΛΕΙΤΟΥΡΓΙΑ

Διαχείριση σκόνης (Ισχύη μόνο για Κ 1270)

Το μηχάνημα διαθέτει ένα σετ ψεκασμού νερού χαμηλής πίεσης για αποτελεσματική απομάκρυνση της σκόνης.

Χρησιμοποιήστε λεπίδες υγρής κοπής σε συνδυασμό με ψύξη με νερό, ώστε αυτό είναι δυνατό, για βέλτιστη διαχείριση της σκόνης. Συμβουλευθείτε τις οδηγίες που παρατίθενται στην ενότητα "Λεπίδες κοπής".

Ρυθμίστε τη ροή νερού χρησιμοποιώντας τη βάνα, για να δεσμεύσετε τη σκόνη που παράγεται από την κοπή. Ο απαιτούμενος όγκος νερού διαφέρει ανάλογα με τον τύπο της τελούμενης εργασίας.

Εάν οι σωλήνες νερού χαλαρώσουν από την τροφοδοσία τους, αυτό υποδεικνύει ότι το μηχάνημα έχει συνδεθεί σε παροχή νερού με πολύ υψηλή πίεση. Δείτε τις οδηγίες στην ενότητα με τίτλο "Τεχνικά στοιχεία" για τη συνιστώμενη πίεση νερού.

Κοπή ράγας

Γενικά

ΣΗΜΕΙΩΣΗ! Το εξάρτημα ράγας δεν πρέπει να είναι στερεωμένο στο μηχάνημα κατά τη μεταφορά ή το χειρισμό του εξοπλισμού.

Το εξάρτημα ράγας είναι ένα εργαλείο ακριβείας που μπορεί να υποστεί ζημιά αν δεν το χειριστείτε προσεκτικά με αποτέλεσμα οι κοπές να έχουν λιγότερη ακρίβεια.

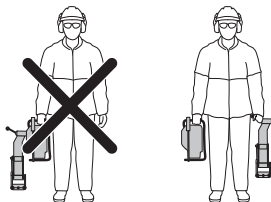

Συναρμολόγηση του εξαρτήματος ράγας

- Στερεώστε το εξάρτημα ράγας στη ράγα. Βιδώστε τη λαβή κλειδώματος σφικτά.

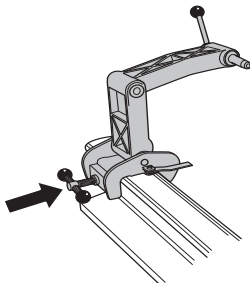

- Στερεώστε το δισκοπρίονο με τη δεξιά πλευρά του στο εξάρτημα. Το στήριγμα στο δισκοπρίονο

βρίσκεται πολύ κοντά στον περιστρεφόμενο άξονα στη λεπίδα κοπής, όταν η συναρμολόγηση γίνεται από αυτή την πλευρά. Συνεπώς η συναρμολόγηση πρέπει να γίνεται πρωτίστως από αυτή τη κατεύθυνση.

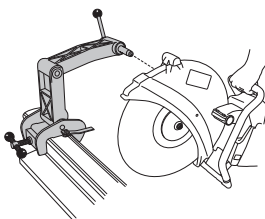

ΣΗΜΕΙΩΣΗ! Το εξάρτημα ράγας πρέπει να τοποθετείται αρχικά στη ράγα πριν τοποθετηθεί το δισκοπρίονο στο εξάρτημα ράγας. Αυτό γίνεται για να εξασφαλιστεί ότι το εξάρτημα έχει προσαρμοστεί σε σωστές γωνίες στη ράγα.

Οδηγός κοπής

Ο οδηγός κοπής διευκολύνει την τοποθέτηση της λεπίδας στο σημείο που πρέπει να πραγματοποιηθεί η κοπή. Κατά την πρώτη χρήση του δισκοπρίονου, πρέπει να κόψετε τον οδηγό.

- Ξεδιπλώστε τον οδηγό κοπής.
- Τοποθετήστε τον οδηγό κοπής παράλληλα στη ράγα με σωστό τρόπο.

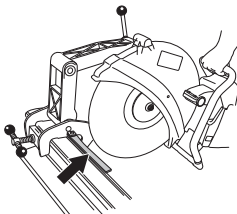

- Κόψτε τον οδηγό με προσοχή.

Διαδικασία εργασίας

- Ξεδιπλώστε τον οδηγό κοπής.
- Ευθυγραμμίστε τον κόπτη πριονιού και αναδιπλώστε τον οδηγό προς τα μέσα.
- Εκκινήστε τη διαδικασία κοπής μετακινώντας το μηχάνημα προς τα εμπρός και προς τα πίσω οριζοντίως. Με αυτό τον τρόπο ελαχιστοποιείται η

ΛΕΙΤΟΥΡΓΙΑ

επιφάνεια επαφής της λεπίδας κοπής με τη ράγα, μειώνοντας τον κίνδυνο λείανσης της λεπίδας.

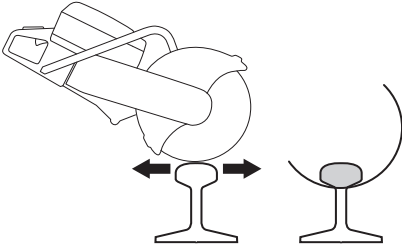

- Όταν κόψετε την κεφαλή (A), συνεχίζετε κόβοντας τη ράβδο (B) και τη βάση (C).



Εάν δεν είναι δυνατή η ολοκλήρωση της κοπής από τη μία πλευρά, πρέπει να γυρίσετε το δισκοπρίονο από την άλλη πλευρά.

- Απενεργοποιήστε το μηχάνημα.
- Αποσυναρμολογήστε το δισκοπρίονο από το εξάρτημα.
- Τοποθετήστε το δισκοπρίονο με την αριστερή πλευρά του στο εξάρτημα της ράγας.

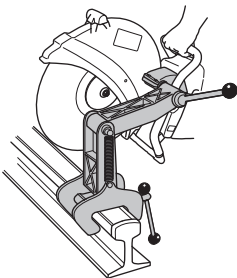

- Οδηγήστε τη λεπίδα κοπής προς τα κάτω στη ράγα και βεβαιωθείτε ότι η λεπίδα κοπής είναι κεντραρισμένη κατά τη διάρκεια της κοπής. Εάν είναι απαραίτητο, προσαρμόστε το φορητό

κουζινέτο ώστε η λεπίδα να καταλήγει στο κέντρο του σημείου κοπής.

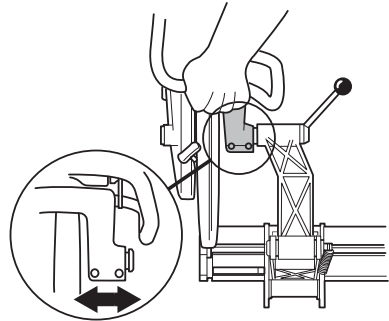

- Τώρα μπορείτε να συνεχίσετε την κοπή.



- Μόλις ολοκληρωθεί η κοπή, πρώτα αποσυναρμολογήστε το δισκοπρίονο από το εξάρτημα ράγας. Δεύτερον, αποσυναρμολογήστε το εξάρτημα ράγας από τη ράγα και αποθηκεύστε το εξάρτημα και το μηχάνημα ξεχωριστά στο παρεχόμενο κιβώτιο από κόντρα πλάκέ.

Γενικές Συμβουλές

- Χρησιμοποιείτε μόνο ειδικές λεπίδες κοπής που προορίζονται για κοπή ράγας.
- Ανοίξτε τελείως το γκάτσι μέχρι η λεπίδα κοπής να φτάσει τη μέγιστη ταχύτητα. Μειώστε το γκάτσι πέφτοντας κάτω από το όριο ταχύτητας για να μειώσετε τις ταλαντώσεις της λεπίδας κοπής στο ξεκίνημα της κοπής, για να έχετε πιο ευθείες κοπές. Ανοίξτε τελείως το γκάτσι και διατηρήστε μέγιστη ταχύτητα μέχρι να ολοκληρωθεί η διαδικασία κοπής.
- Κρατάτε τη λαβή της μηχανής με τέτοιο τρόπο ώστε τα χερούλια να ευθυγραμμίζονται με τη λεπίδα κοπής. Έτσι εξασφαλίζετε μέγιστη ταχύτητα κοπής, ωφέλιμη διάρκεια ζωής του δίσκου και ευθυγραμμισμένη κοπή.
- Στερεώστε το δισκοπρίονο κυρίως με τη δεξιά πλευρά του προς το εξάρτημα, για να έχετε την καλύτερη πιθανότητα για ευθεία κοπή.
- Εάν εκτελέσετε σωστά τη διαδικασία κοπής, χρειάζεται περίπου ένα λεπτό για να κόψετε μια ράγα 50 kg/m και περίπου μισό λεπτό για να κόψετε μια ράγα 60 kg/m. Εάν η διαδικασία διαρκέσει περισσότερο, επανεξετάστε την τεχνική κοπής που χρησιμοποιείτε. Τα προβλήματα που προκύπτουν είναι συχνά αποτέλεσμα εσφαλμένης τεχνικής κοπής ή κακών λεπίδων κοπής.

Κλώτσημα



ΠΡΟΕΙΔΟΠΟΙΗΣΗ! Τα κλωστήματα (τινάγματα) είναι αιφνίδια και ενδεχομένως ιδιαίτερα βίαια. Το δισκοπρίονο ενδέχεται να πεταχτεί προς τα πάνω και πίσω προς το χρήστη σε μία περιστροφική κίνηση, προκαλώντας σοβαρό ή ακόμη και θανατηφόρο τραυματισμό. Είναι κρίσιμο να κατανοήσετε τι προκαλεί το κλώτσημα και πώς μπορείτε να το αποφύγετε, πριν χρησιμοποιήσετε το μηχάνημα.

Το κλώτσημα είναι η ξαφνική κίνηση του πριονιού προς τα πίσω, που μπορεί να προκύψει αν η λωρίδα καθυστερήσει (μαγκώσει, εμπλακεί, συστραφεί) στη λεγόμενη περιοχή κλωστήματος. Τα περισσότερα συμβάντα κλωστήματος είναι μικρά και δημιουργούν μικρό κίνδυνο. Ωστόσο, ένα κλώτσημα ενδέχεται επίσης να είναι ιδιαίτερα βίαιο και να πετάξει το δισκοπρίονο προς τα πάνω και πίσω προς το χρήστη σε μία περιστροφική κίνηση, προκαλώντας σοβαρό ή ακόμη και θανατηφόρο τραυματισμό.

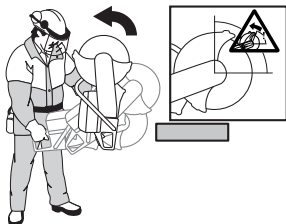

Δύναμη αντίδρασης

Κατά τη διάρκεια της κοπής υπάρχει πάντα μία δύναμη αντίδρασης. Η δύναμη τραβά το μηχάνη προς την αντίθετη κατεύθυνση από αυτή της περιστροφής της λεπίδας. Τις περισσότερες φορές, αυτή η δύναμη είναι αμελητέα. Εάν η λεπίδα καθυστερήσει, η δύναμη αντίδρασης θα είναι ισχυρή και εσείς ενδεχομένως δεν θα είστε σε θέση να ελέγξετε το δισκοπρίονο.

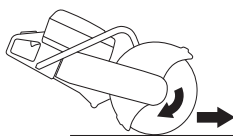

Μην μετακινείτε το μηχάνημα όταν περιστρέφεται ο κοπτικός εξοπλισμός. Γυροσκοπικές δυνάμεις μπορεί να εμποδίσουν την επιδιωκόμενη κίνηση.

Περιοχή κλωστήματος

Ποτέ μην χρησιμοποιείτε την περιοχή κλωστήματος της λεπίδας για κοπή. Εάν η λεπίδα καθυστερήσει στην περιοχή κλωστήματος, η δύναμη αντίδρασης θα σπρώξει το δισκοπρίονο προς τα πάνω και πίσω προς το

χρήση σε μία περιστροφική κίνηση, προκαλώντας σοβαρό ή ακόμη και θανατηφόρο τραυματισμό.

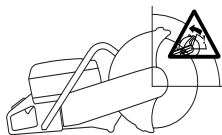

Ανοδικό κλώτσημα (τινάγμα)

Εάν η περιοχή κλωστήματος χρησιμοποιείται για κοπή, η δύναμη αντίδρασης οδηγεί τη λεπίδα ανοδικά στον κόπτη. Μην χρησιμοποιείτε την περιοχή κλωστήματος. Χρησιμοποιήστε το κάτω τεταρτημόριο της λεπίδας, για να αποφύγετε το ανοδικό κλώτσημα.

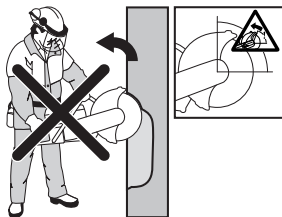

Κλώτσημα μαγκώματος

Μάγκωμα υπάρχει όταν ο κόπτης κλείνει και μαγκώνει τη λεπίδα. Εάν η λεπίδα καθυστερήσει, η δύναμη αντίδρασης θα είναι ισχυρή και εσείς ενδεχομένως δεν θα είστε σε θέση να ελέγξετε το δισκοπρίονο.



Εάν η λεπίδα καθυστερήσει στην περιοχή κλωστήματος, η δύναμη αντίδρασης θα σπρώξει το δισκοπρίονο προς τα πάνω και πίσω προς το χρήστη σε μία περιστροφική κίνηση, προκαλώντας σοβαρό ή ακόμη και θανατηφόρο τραυματισμό. Να είστε σε εγρήγορση για πιθανή μετακίνηση του τεμαχίου εργασίας. Εάν το τεμάχιο εργασίας δεν υποστηρίζεται σωστά και μετατοπίζεται κατά την κοπή, μπορεί να μαγκώσει τη λεπίδα και να προκληθεί κλώτσημα (τινάγμα).

Κοπή σωλήνων

Θα πρέπει να είστε ιδιαίτερα προσεκτικοί κατά την κοπή σωλήνων. Εάν ο σωλήνας δεν υποστηρίζεται σωστά και ο κόπτης τρεθείται ανοιχτός καθ' όλη τη διάρκεια κοπής, η λεπίδα ενδέχεται να μαγκωθεί στην περιοχή κλωστήματος και να προκαλέσει σοβαρό κλώτσημα (τινάγμα). Να είστε σε ιδιαίτερη εγρήγορση κατά την κοπή ενός σωλήνα με διευρυμένο άκρο ή ενός σωλήνα σε τάφο, ο οποίος, εάν δεν υποστηρίζεται σωστά, μπορεί να πέσει κάτω και να μαγκώσει τη λεπίδα.

ΛΕΙΤΟΥΡΓΙΑ

Προτού ξεκινήσετε την κοπή, ο σωλήνας πρέπει να είναι ασφαλισμένος ώστε να μην μετακινείται ή να μην κυλάει κατά τη διάρκεια της κοπής.

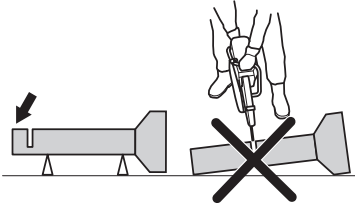

Εάν αφήσετε το σωλήνα να πέσει κάτω και να κλείσει την κοπή, η λεπίδα θα μαγκώσει στην περιοχή κλωστήματος (τινάγματος) και μπορεί να σημειωθεί σοβαρό κλώστημα (τινάγμα). Εάν ο σωλήνας υποστηρίζεται σωστά, το άκρο του θα μετακινείται προς τα κάτω, η κοπή θα ανοίξει και δεν θα σημειωθεί μάγκωμα.

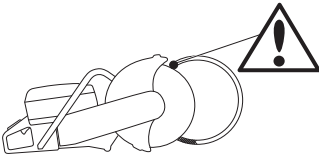

Σωστή σειρά κοπής σωλήνα

- 1 Πρώτα κόψτε το τμήμα I.
- 2 Προχωρήστε στην πλευρά II και κόψτε από το τμήμα I μέχρι το κάτω μέρος του σωλήνα.
- 3 Προχωρήστε στην πλευρά III και κόψτε το υπόλοιπο κομμάτι του σωλήνα καταλήγοντας στο κάτω μέρος.

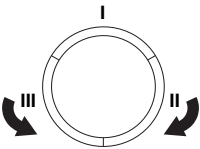

Πώς να αποφεύγετε τα κλωστήματα

Η διαδικασία που πρέπει να ακολουθήσετε για την αποφυγή κλωστημάτων είναι απλή.

- Το αντικείμενο της εργασίας θα πρέπει να υποστηρίζεται πάντα, ώστε ο κόπτης να παραμένει ανοιχτός κατά τη διάρκεια της κοπής. Όταν ο κόπτης ανοίγει, δεν υπάρχει κλώστημα. Εάν ο κόπτης κλείσει και μπλοκάρει τη λεπίδα, υπάρχει πάντα ο κίνδυνος κλωστήματος.

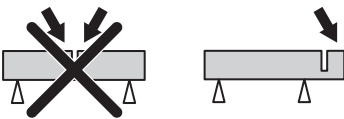

- Προσέξτε όταν βάζετε τον δίσκο σε υφιστάμενη εγκοπή.

- Να έχετε τον νου σας για τυ-χόν μετακίνηση του υπό κατε-ργασία τεμαχίου ή για ο, τιδή-ποτε άλλο που μπορεί να συ-μβεί, που μπορεί να προκαλέ-σει κλείσιμο της τομής και εγκλωβισμό του δίσκου.

Μεταφορά και αποθήκευση

- Ασφαλίστε τον εξοπλισμό κατά τη διάρκεια οποιασδήποτε μεταφοράς, ώστε να αποφύγετε τυχόν βλάβες και ατυχήματα.
- Να μην φυλάγετε ούτε να μεταφέρετε το κοπτικό μηχανήμα με συναρμολογημένο πάνω του τον κοπτικό δίσκο.
- Για τη μεταφορά και την αποθήκευση των λεπίδων κοπής, συμβουλευθείτε την ενότητα "Λεπίδες κοπής".
- Για τη μεταφορά και την αποθήκευση καυσίμων, συμβουλευθείτε την ενότητα "Χειρισμός καυσίμων".
- Να αποθηκεύετε τον εξοπλισμό σε κλειδωμένο χώρο, ώστε να μην είναι προσβάσιμος σε παιδιά και μη εξουσιοδοτημένα άτομα.

ΞΕΚΙΝΗΜΑ ΚΑΙ ΣΤΑΜΑΤΗΜΑ

Προτού ξεκινήσετε



ΠΡΟΕΙΔΟΠΟΙΗΣΗ! Πριν την εκκίνηση πρέπει να προσέξετε τα ακόλουθα: Διαβάστε προσεκτικά τις Οδηγίες χρήσεως και κατανοήστε το περιεχόμενο πριν χρησιμοποιήσετε το μηχάνημα.

Φοράτε προσωπικό εξοπλισμό προστασίας. Ανατρέξτε στην ενότητα με τίτλο "Προσωπικός εξοπλισμός προστασίας".

Μην βάζετε μπροστά το μηχάνημα χωρίς να έχει τοποθετηθεί ο ιμάντας και το προστατευτικό ιμάντα. Διαφορετικά μπορεί να χαλαρώσει ο συμπλέκτης και να προκληθούν προσωπικοί τραυματισμοί.

Βεβαιωθείτε ότι η τάπα καυσίμου είναι σωστά ασφαλισμένη, και ότι δεν υπάρχει διαρροή καυσίμου.

Βεβαιωθείτε ότι δεν υπάρχουν άσχετα πρόσωπα στην περιοχή εργασίας, διαφορετικά υπάρχει κίνδυνος σοβαρών τραυματισμών.

- Εκτελείτε ημερήσια συντήρηση. Ανατρέξτε στις οδηγίες της ενότητας με τίτλο "Συντήρηση".

Εκκίνηση



ΠΡΟΕΙΔΟΠΟΙΗΣΗ! Ο δίσκος κοπής περιστρέφεται όταν ξεκινάει το μηχάνημα. Φροντίστε να μην μαγκωθούν.

Μη κρύο κινητήρα:



- Βεβαιωθείτε ότι ο διακόπτης διακοπής (STOP) βρίσκεται στην αριστερή θέση.

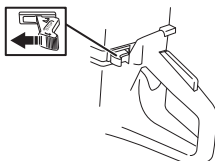

- Η θέση εκκίνησης γκαζιού και τσοκ επιτυγχάνεται τραβώντας εντελώς προς τα έξω το χειριστήριο τσοκ.



- **Βαλβίδα αποσυμπίεσης:** Πιέστε μέσα τη βαλβίδα για να ελαττώσετε την πίεση στον κύλινδρο, έτσι

ώστε να γίνει το ξεκίνημα του κοπτικού ευκολότερα. Η βαλβίδα αποσυμπίεσης πρέπει να χρησιμοποιείται πάντοτε κατά την εκκίνηση. Όταν η μηχανή έχει ξεκινήσει τότε η βαλβίδα αποσυμπίεσης επανέρχεται αυτόματα στην αρχική της θέση.

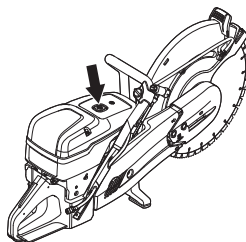

- Πιάστε τη μπροστινή χειρολαβή με το αριστερό σας χέρι. Τοποθετήστε το δεξί πόδι στη πίσω χειρολαβή και πιέστε το μηχάνημα στο έδαφος. Με το δεξί σας χέρι, τραβήξτε τη λαβή συστήματος εκκίνησης μέχρι να εκκινηθεί ο κινητήρας. **Ποτέ μην τυλίγετε το κορδόνι εκκίνησης στο χέρι.**



- Το μηχάνημα σταματά κατά την εκκίνηση του κινητήρα γιατί το χειριστήριο τσοκ είναι τραβηγμένο.

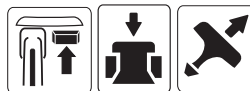

- Πιέστε το χειριστήριο τσοκ και τη βαλβίδα αποσυμπίεσης.
- Τραβήξτε τη λαβή συστήματος εκκίνησης έως ότου ξεκινήσει ο κινητήρας.
- Όταν ξεκινήσει το μηχάνημα, πιέστε τη σκανδάλη γκαζιού για να αποσυμπλέξετε το γκάκι εκκίνησης, και το μηχάνημα θα λειτουργεί στο ρελαντί.

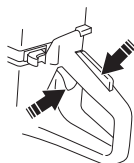

ΞΕΚΙΝΗΜΑ ΚΑΙ ΣΤΑΜΑΤΗΜΑ

ΣΗΜΕΙΩΣΗ! Τραβήξτε με το δεξί σας χέρι προς τα έξω αργά το σχοινί τροχαλίας συστήματος εκκίνησης μέχρι να αισθανθείτε αντίσταση (καθώς τα άγκιστρα εμπλοκής του συστήματος εκκίνησης με το βολάν εμπλέκονται) και, στη συνέχεια, τραβήξτε το σταθερά και γρήγορα.

Μην αφήνετε ελεύθερη τη λαβή του σχοινού εκκίνησης όταν είναι τελείως τραβηγμένο. Αυτό μπορεί να κάνει ζημιά στο μηχάνημα.

Με ζεστό κινητήρα:



- Βεβαιωθείτε ότι ο διακόπτης διακοπής (STOP) βρίσκεται στην αριστερή θέση.

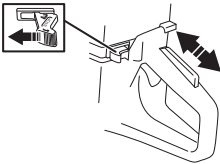

- Η σωστή ρύθμιση τσοκ/εκκίνησης γκαζιού επιτυγχάνεται τραβώντας το χειριστήριο τσοκ στη θέση τσοκ και έπειτα, ωθώντας το ξανά προς τα μέσα. Αυτό εμπλέκει μόνο τη ρύθμιση εκκίνησης γκαζιού χωρίς τσοκ.



- Βαλβίδα αποσυμπίεσης:** Πιέστε μέσα τη βαλβίδα για να ελαττώσετε την πίεση στον κύλινδρο, έτσι ώστε να γίνει το ξεκίνημα του κοπτικού ευκολότερα. Η βαλβίδα αποσυμπίεσης πρέπει να χρησιμοποιείται πάντοτε κατά την εκκίνηση. Όταν η μηχανή έχει ξεκινήσει τότε η βαλβίδα αποσυμπίεσης επανέρχεται αυτόματα στην αρχική της θέση.



- Πιάστε τη μπροστινή χειρολαβή με το αριστερό σας χέρι. Τοποθετήστε το δεξί πόδι στη πίσω χειρολαβή και πιέστε το μηχάνημα στο έδαφος. Με το δεξί σας χέρι, τραβήξτε τη λαβή συστήματος εκκίνησης

μέχρι να εκκινηθεί ο κινητήρας. **Ποτέ μην τυλίγετε το κορδόνι εκκίνησης στο χέρι.**



- Όταν ξεκινήσει το μηχάνημα, πιέστε τη σκανδάλη γκαζιού για να αποσυμπλέξετε το γκάτζι εκκίνησης, και το μηχάνημα θα λειτουργεί στο ρελαντί.

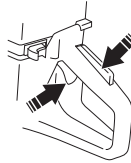

ΣΗΜΕΙΩΣΗ! Τραβήξτε με το δεξί σας χέρι προς τα έξω αργά το σχοινί τροχαλίας συστήματος εκκίνησης μέχρι να αισθανθείτε αντίσταση (καθώς τα άγκιστρα εμπλοκής του συστήματος εκκίνησης με το βολάν εμπλέκονται) και, στη συνέχεια, τραβήξτε το σταθερά και γρήγορα.

Μην αφήνετε ελεύθερη τη λαβή του σχοινού εκκίνησης όταν είναι τελείως τραβηγμένο. Αυτό μπορεί να κάνει ζημιά στο μηχάνημα.

ΞΕΚΙΝΗΜΑ ΚΑΙ ΣΤΑΜΑΤΗΜΑ



ΠΡΟΕΙΔΟΠΟΙΗΣΗ! Όταν ο κινητήρας λειτουργεί, η εξάτμιση περιέχει χημικά όπως άκαυτους υδρογονάνθρακες και μονοξειδίο του άνθρακα. Είναι γνωστό ότι το περιεχόμενο των αναθυμιάσεων της εξάτμισης προκαλεί αναπνευστικά προβλήματα, καρκίνο, γενετικές ανωμαλίες ή άλλες βλάβες αναπαραγωγής.

Το μονοξειδίο του άνθρακα είναι άχρωμο και άγευστο και υπάρχει πάντα στις αναθυμιάσεις της εξάτμισης. Η αρχή της δηλητηρίασης από μονοξειδίο του άνθρακα διακρίνεται από ελαφρά ζάλη, την οποία το θύμα μπορεί να συνειδητοποιεί ή όχι. Ένα άτομο μπορεί να καταρρεύσει και να λιποθυμήσει χωρίς κάποια προειδοποίηση, εάν η συγκέντρωση του μονοξειδίου του άνθρακα είναι αρκετά υψηλή. Εφόσον το μονοξειδίο του άνθρακα είναι άχρωμο και άοσμο, δεν είναι δυνατό ο εντοπισμός του. Κάθε φορά που υπάρχουν οσμές από την εξάτμιση, υπάρχει μονοξειδίο του άνθρακα. Μην χρησιμοποιείτε ποτέ δενζινοκίνητο δισκοπρίοιο σε εσωτερικό χώρο ή σε τάφρους βάθους άνω του 1 μέτρου (3 ποδιών) ή σε άλλους χώρους με ανεπαρκή εξαερισμό. Πρέπει να διασφαλίζετε ότι υπάρχει σωστό εξαερισμός κατά την εργασία σε τάφρους ή άλλους περιορισμένους χώρους.

Σταμάτημα



ΠΡΟΣΟΧΗ! Η λεπίδα κοπής εξακολουθεί να περιστρέφεται ως και ένα λεπτό μετά την παύση του κινητήρα. (Κίνηση εξ αδρανείας της λεπίδας.) Βεβαιωθείτε ότι η λεπίδα κοπής μπορεί να περιστρέφεται ελεύθερα μέχρι να σταματήσει εντελώς. Ε απροσεξία μπορεί να οδηγήσει σε σοβαρό τραυματισμό.

- Σταματήστε τον κινητήρα, μετακινώντας το διακόπτη διακοπής (STOP) προς τα δεξιά.

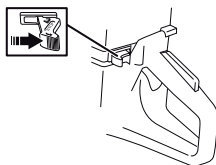

ΣΥΝΤΗΡΗΣΗ

Γενικά



ΠΡΟΕΙΔΟΠΟΙΗΣΗ! Ο χρήστης επιτρέπεται να κάνει μόνο όσες εργασίες επισκευής και συντήρησης περιγράφονται σε αυτό το εγχειρίδιο χρήσης. Περαιτέρω εργασίες πρέπει να εκτελούνται μόνο από εξουσιοδοτημένο συνεργείο επισκευών.

Ο διακόπτης θα πρέπει να είναι απενεργοποιημένος, και ο διακόπτης διακοπής να βρίσκεται στη θέση STOP.

Χρησιμοποιείτε ατομικό προστατευτικό εξοπλισμό. Βλ. τις οδηγίες στο κεφάλαιο "Ατομικός προστατευτικός εξοπλισμός"

Η διάρκεια ζωής της μηχανής μπορεί να μειωθεί ενώ και ο κίνδυνος για ατυχήματα είναι μεγαλύτερος στην περίπτωση που δεν πραγματοποιείται η σωστή συντήρηση της μηχανής καθώς και εάν η επισκευή δε γίνεται με επαγγελματικό τρόπο. Εάν θέλετε περισσότερες πληροφορίες, επικοινωνήστε με το πλησιέστερο συνεργείο.

- Θα πρέπει να απευθύνεστε στον αντιπρόσωπο της Husqvarna για τον τακτικό έλεγχο του μηχανήματος και για την εκτέλεση των βασικών ρυθμίσεων και επισκευών.

Πρόγραμμα συντήρησης

Στο πρόγραμμα συντήρησης μπορείτε να δείτε ποια τμήματα του μηχανήματός σας απαιτούν συντήρησης, και σε ποια διαστήματα θα πρέπει να εφαρμόζονται οι εργασίες συντήρησης. Τα διαστήματα υπολογίζονται βάσει της ημερήσιας χρήσης του μηχανήματος, και ενδέχεται να διαφέρουν ανάλογα με τη συχνότητα και το βαθμό χρήσης.

Καθημερινή φροντίδα	Εβδομαδιαία φροντίδα	Μηνιαία φροντίδα
Καθαρισμός	Καθαρισμός	Καθαρισμός
Εξωτερικός καθαρισμός		Μπουζί
Εισαγωγή αέρα ψύξης		Ρεζερβουάρ καυσίμου
Έλεγχος λειτουργίας	Έλεγχος λειτουργίας	Έλεγχος λειτουργίας
Γενικός έλεγχος	Σύστημα απόσβεσης κραδασμών*	Σύστημα καυσίμου
Ασφάλεια γκαζιού*	Σιγαστήρας*	Φίλτρο αέρα
Διακόπτες Στοπ*	Ιμάντας μετάδοσης κίνησης	Κιβώτιο μετάδοσης κίνησης, συμπλέκτης
Προφυλακτήρας δίσκου κοπής*	Καρμπυρατέρ	
Κοπτικές δίσκους**	Μηχανισμός εκκίνησης	

*Συμβουλευθείτε τις οδηγίες που παρατίθενται στην ενότητα "Εξοπλισμός ασφαλείας του μηχανήματος".

** Συμβουλευθείτε τις οδηγίες που παρατίθενται στην ενότητα "Λεπίδες κοπής" και "Συναρμολόγηση και ρυθμίσεις".

Καθαρισμός

Εξωτερικός καθαρισμός

- Καθαρίζετε το μηχάνημα καθημερινά πλένοντάς το με καθαρό νερό μόλις ολοκληρώσετε την εργασία σας.

Εισαγωγή αέρα ψύξης

- Καθαρίστε την εισαγωγή αέρα ψύξης όποτε χρειάζεται.

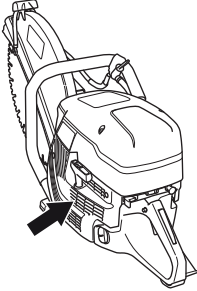

ΣΗΜΕΙΩΣΗ! Μία βρώμικη ή φραγμένη εισαγωγή αέρα οδηγεί σε υπερθέρμανση του μηχανήματος, κάτι που προκαλεί βλάβες στο έμβολο και τον κύλινδρο.

Μπουζί

- Αν η απόδοση του μηχανήματος είναι χαμηλή, αν υπάρχει δυσκολία στην εκκίνηση ή το ρελαντί δεν είναι σταθερό: να ελέγξετε πάντοτε πρώτα το μπουζί πριν προχωρήσετε σε άλλες ενέργειες.
- Βεβαιωθείτε ότι το κάλυμμα του μπουζί και το καλώδιο ανάφλεξης δεν έχουν ζεμίες για να αποφύγετε το κίνδυνο ηλεκτροπληξίας.
- Αν το μπουζί είναι μαυρισμένο, καθαρίστε το και ελέγξτε ταυτόχρονα ότι το διάκενο του ηλεκτροδίου είναι 0,5 mm. Αντικαταστήστε εάν είναι απαραίτητο.

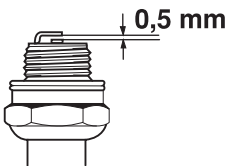

ΣΗΜΕΙΩΣΗ! Χρησιμοποιείτε πάντοτε τον τύπο μπουζιού που συστήνεται! Λάθος τύπος μπορεί να προκαλέσει ζημιά στο έμβολο/κύλινδρο.

Αυτοί οι παράγοντες δημιουργούν στρώματα ακαθαρσιών στα ηλεκτρόδια, που προκαλούν ανωμαλίες λειτουργίας γενικά και δυσκολίες στην εκκίνηση.

- Λανθασμένο μίγμα καυσίμου (υπερβολική ποσότητα ή ακατάλληλος τύπος λαδιού).
- Βρώμικο φίλτρο αέρα.

Έλεγχος λειτουργίας

Γενικός έλεγχος

- Βεβαιωθείτε ότι τα μπουλόνια και τα παξιμάδια είναι σφιγμένα.

Ιμάντας μετάδοσης κίνησης

Ελέγξτε το τέντωμα του ιμάντα μετάδοσης κίνησης

- Για το σωστό καθορισμό της τάσης του ιμάντα μετάδοσης κίνησης, το τετράγωνο παξιμάδι θα πρέπει να τοποθετηθεί απέναντι από το σημάδι στο κάλυμμα του ιμάντα.

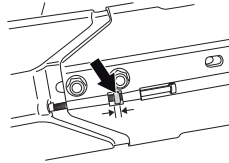

Τέντωμα ιμάντα μετάδοσης κίνησης

- Αν ο ιμάντας είναι καινούριος, θα πρέπει να τεντωθεί ξανά μετά από ένα ή δυο ανεφοδιασμούς με καύσιμο.
- Ο ιμάντας μετάδοσης κίνησης είναι καλυμμένος και καλά προστατευόμενος από σκόνες και βρωμιές.
- Όταν θα γίνει τέντωμα του ιμάντα μετάδοσης κίνησης, ξεβιδώνονται τα μπουλόνια που συγκρατούν το βραχίονα κοπής.

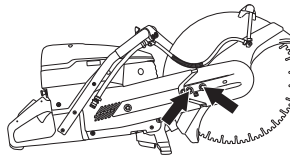

- Βιδώστε μετά το ρυθμιστικό κοχλία ώστε το τετράγωνο μπουλόνι να βρεθεί στη μέση του διακριτικού σημείου στο κάλυμμα. Τότε ο ιμάντας αποκτά αυτόματα το σωστό τέντωμα.

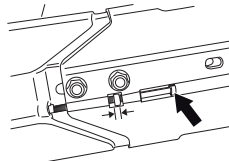

- Σφίξτε τα δύο μπουλόνια που συγκρατούν τον βραχίονα κοπής με το σύνθετο κλειδί.

ΣΥΝΤΗΡΗΣΗ

Αντικατάσταση ιμάντα μετάδοσης κίνησης



ΠΡΟΕΙΔΟΠΟΙΗΣΗ! Ποτέ μην ξεκινάτε το μηχάνημα αν είναι αποσυναρμολογημένα ο στρόφαλος και ο συμπλέκτης για συντήρηση. Μην βάζετε σε λειτουργία τον κινητήρα χωρίς να είναι συναρμολογημένα ο βραχίονας κοπής και η μονάδα κοπής. Διαφορετικά μπορεί να αποκολληθεί ο συμπλέκτης και να προκαλέσει τραυματισμό.

- Ξεβιδώστε πρώτα τα δύο μπουλόνια και μετά τον ρυθμιστικό κοχλία ώστε να χαλαρώσει το τέντωμα του ιμάντα.

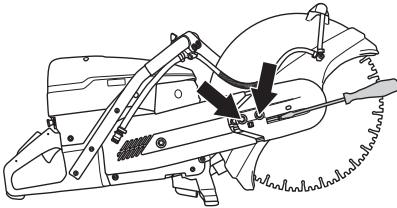

- Ξεβιδώστε και βγάλτε μετά τα μπουλόνια και αποσυναρμολογήστε το προστατευτικό του ιμάντα.

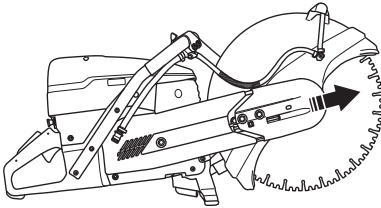

- Αποσυνδέστε τον ιμάντα από τον στρόφαλο.

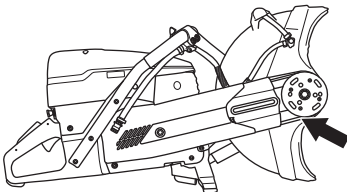

- Ο βραχίονας κοπής είναι τώρα λυμένος και μπορεί να αφαιρεθεί από τον κινητήρα.
- Αφαιρέστε το παξιμάδι. Αφαιρέστε το πλαϊνό κάλυμμα.

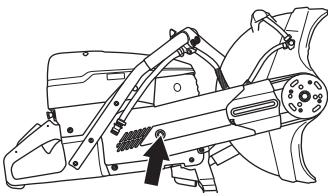

- Αλλάξτε ιμάντα.
- Η συναρμολόγηση γίνεται κατά την αντίστροφη σειρά από την αποσυναρμολόγηση.

Καρμπυρατέρ

Το καρμπυρατέρ είναι εφοδιασμένο με σταθερά επιστόμια, ώστε το μηχάνημα να τροφοδοτείται πάντοτε από το σωστό μίγμα καυσίμου και αέρα. Αν ο κινητήρας δεν έχει ισχύ ή ανεβάζει στροφές πολύ αργά, κάντε το εξής:

- Ελέγξτε το φίλτρο αέρος και αλλάξτε το εάν χρειάζεται. Αν αυτό δεν βοηθάει, ελάτε σε επαφή με ένα επίσημο συνεργείο επισκευής.

Ρύθμιση ταχύτητας ρελαντί



ΠΡΟΣΟΧΗ! Αν δεν μπορείτε να ρυθμίσετε τις στροφές ρελαντί ώστε να σταματήσουν οι στροφές του εξαρτήματος κοπής, απευθυνθείτε στον αντιπρόσωπό σας/στο συνεργείο σας. Μην χρησιμοποιείτε το μηχάνημα μέχρι να ρυθμιστεί ή να επισκευαστεί όπως πρέπει.

Εκκινήστε τον κινητήρα και ελέγξτε τη ρύθμιση του ρελαντί. Κατά τη σωστή ρύθμιση του καρμπυρατέρ θα πρέπει ο δίσκος κοπής να παραμένει ακίνητος στο ρελαντί.

- Ρυθμίστε το ρελαντί με τη βίδα T. Αν απαιτείται ρύθμιση, στρίψτε τη βίδα του ρελαντί δεξιόστροφα μέχρι να αρχίσει να περιστρέφεται ο δίσκος κοπής. Στρίψτε κατόπιν τη βίδα αριστερόστροφα μέχρις ότου σταματήσει να περιστρέφεται ο δίσκος.

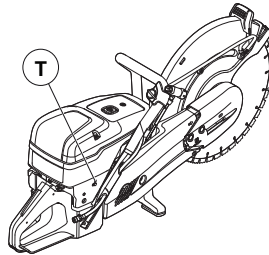

Συνιστ. στροφές ρελαντί: 2700 σ.α.λ.

Μηχανισμός εκκίνησης

Έλεγχος του σχοινιού τροχαλίας συστήματος εκκίνησης

- Ξεβιδώστε το μηχανισμό εκκίνησης και βγάλτε τον απ' τη θέση που στηρίζεται στο περίβλημα του στρόφαλου.

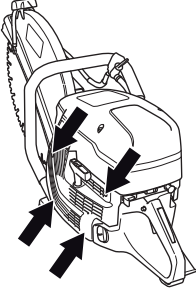

- Τραβήξτε έξω το σχοινί περίπου 30 εκ. και ανασηκώστε το από τη κοιλότητα στην περιφέρεια της τροχαλίας. Το σχοινί είναι ολόκληρο: Αφήστε το τάνυσμα του ελατηρίου αφήνοντας την τροχαλία να περιστραφεί αργά προς τα πίσω.

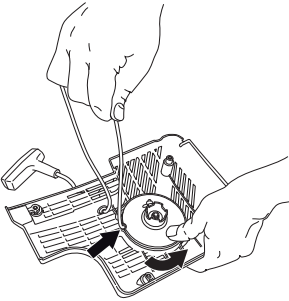

Αλλαγή σπασμένου ή φθαρμένου σκοινιού

- Αφαιρέστε τυχόν υπολείμματα του παλιού σκοινιού εκκίνησης και ελέγξτε ότι το ελατήριο εκκίνησης λειτουργεί. Περάστε το νέο σκοινί εκκίνησης μέσα από την οπή του θαλάμου μηχανισμού εκκίνησης και μέσα στη τροχαλία.

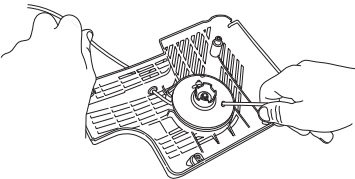

- Ασφαλίστε το σκοινί εκκίνησης γύρω από το κέντρο της τροχαλίας όπως φαίνεται στην εικόνα. Σφίξτε δυνατά το κόμπο και αφήστε όσο το δυνατό πιο λίγη

ελεύθερη άκρη. Προσδέστε το άκρο του σκοινιού εκκίνησης στη χειρολαβή εκκίνησης.

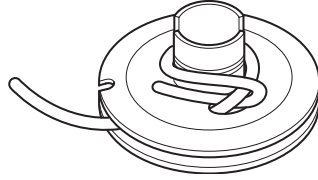

Τέντωμα ελατηρίου

- Περάστε το σχοινί μέσα από την εγκοπή στην περιφέρεια του τροχού και τυλίξτε το σχοινί 3 φορές δεξιόστροφα γύρω από το κέντρο της τροχαλίας.

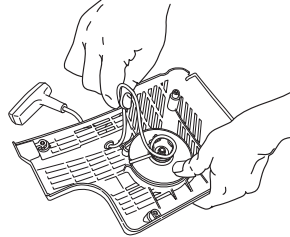

- Τραβήξτε μετά τη χειρολαβή εκκίνησης οπότε τεντώνεται το ελατήριο. Επαναλάβετε τη διαδικασία άλλη μια φορά αλλά τώρα με τέσσερις στροφές.
- Σημειώστε ότι η χειρολαβή εκκίνησης τραβιέται στη σωστή της θέση μετά το τέντωμα του ελατηρίου.
- Ελέγξτε ότι το ελατήριο δεν φτάνει μέχρι το τέλος του τραβώντας το σχοινί εκκίνησης εντελώς προς τα έξω. Φρενάρτε τη τροχαλία με τον αντίχειρα και ελέγξτε ότι μπορείτε να στρίψετε το τροχό τουλάχιστον μισή στροφή.

ΣΥΝΤΗΡΗΣΗ

Αλλαγή σπασμένου ελατήριου



ΠΡΟΕΙΔΟΠΟΙΗΣΗ! Το ελατήριο επαναφοράς είναι μαζεμένο στη θήκη του μηχανισμού εκκίνησης και αν κανείς είναι απρόσεχτος στις κινήσεις του μπορεί να πεταχτεί και να προκαλέσει σοβαρά τραύματα.

Κατά την αλλαγή ελατηρίου ή σκοινιού εκκίνησης να προσέχετε πολύ. Να φοράτε πάντοτε προστατευτικά γυαλιά.

- Λύστε τη βίδα στο κέντρο της τροχαλίας και βγάλτε έξω το τροχό.

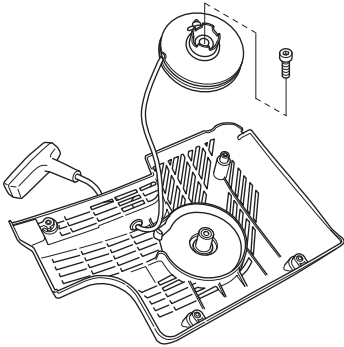

- Σηκώστε προσεκτικά το κάλυμμα που προστατεύει το ελατήριο. Έχετε υπόψη ότι το επανατατικό ελατήριο είναι τεντωμένο μέσα στο θάλαμο του μηχανισμού εκκίνησης.
- Αφαιρέστε προσεκτικά το ελατήριο με τη χρήση πένσας.

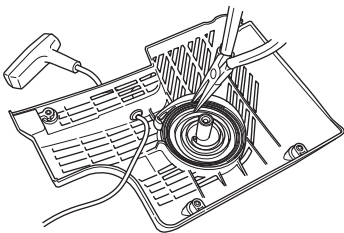

- Λαδώστε το ελατήριο με λεπτό λάδι. Συναρμολογήστε την τροχαλία και τεντώστε το ελατήριο.

Συναρμολόγηση μηχανισμού εκκίνησης

- Επανασυναρμολογήστε τον μηχανισμό εκκίνησης, αφού πρώτα τραβήξετε το σκοινί και κατόπιν τοποθετήσετε τη θήκη στο περιβλημα του στρόφαλου. Αφήστε κατόπιν το σκοινί να

επιστρέψει σιγά σιγά, ώστε τα δόντια να πιάνουν στην τροχαλία του σκοινιού.

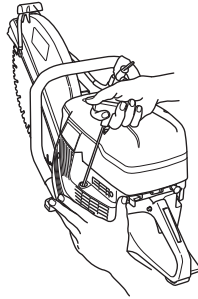

- Σφίξτε τις βίδες.

Σύστημα καυσίμου

Γενικά

- Ελέγξτε ότι το καπάκι του δοχείου καυσίμου και η φλάντζα του δεν έχουν υποστεί φθορές.
- Ελέγξτε το σωλήνα καυσίμου. Αλλάξτε το αν είναι ψθαρμένο.

Φίλτρο καυσίμου

- Το φίλτρο καυσίμου είναι τοποθετημένο στο εσωτερικό του ρεζερβουάρ καυσίμου.
- Το ρεζερβουάρ καυσίμου πρέπει να προστατεύεται κατά τον ανεφοδιασμό από ρύπους. Αυτό μειώνει τον κίνδυνο δυσλειτουργίας που προκαλείται από την έμφραξη του φίλτρου καυσίμου που βρίσκεται μέσα στο ρεζερβουάρ.
- Το φίλτρο καυσίμου δεν καθαρίζεται αλλά πρέπει να αντικαθίσταται με καινούργιο όταν φράξει. **Αλλαγή φίλτρου πρέπει να γίνεται τουλάχιστον μια φορά το χρόνο.**

Φίλτρο αέρα

Το φίλτρο αέρα θα πρέπει να ελέγχεται μόνο εάν η ισχύς του κινητήρα μειωθεί.

- Ξεσιφίξτε τις βίδες. Αφαιρέστε το καπάκι του φίλτρου αέρος.

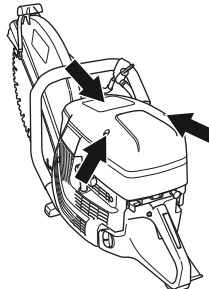

- Ελέγξτε το φίλτρο αέρος και αλλάξτε το εάν χρειάζεται.

Αντικατάσταση του φίλτρου αέρα

ΣΗΜΕΙΩΣΗ! Το φίλτρο αέρα δεν θα πρέπει να καθαρίζεται ή να στεγνοκαθαρίζεται με συμπιεσμένο αέρα. Κάτι τέτοιο θα βλάψει το φίλτρο.

- Ξεσφίξτε τε βίδα.

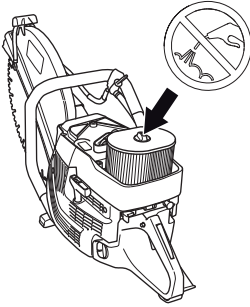

- Αντικαταστήστε το φίλτρο αέρα.

Κιβώτιο μετάδοσης κίνησης, συμπλέκτης

- Ελέγχετε το κέντρο σύμπτυξης, το ταμπόορο του συμπλέκτη και το ελατήριο σύμπτυξης για τυχόν φθορές.

ΑΝΑΖΗΤΗΣΗ ΣΦΑΛΜΑΤΩΝ

Σχεδιάγραμμα αντιμετώπισης προβλημάτων



ΠΡΟΕΙΔΟΠΟΙΗΣΗ! Αν οι εργασίες σέρβις ή η επίλυση προβλημάτων δεν απαιτεί να είναι το μηχάνημα σε λειτουργία, ο κινητήρας θα πρέπει να είναι εκτός λειτουργίας και ο διακόπτης διακοπής θα πρέπει να είναι στη θέση ΔΙΑΚΟΠΗ.

Πρόβλημα	Πιθανή αιτία	Πιθανή λύση
Ε συσκευή δεν ενεργοποιείται	Λανθασμένη διαδικασία εκκίνησης.	Δείτε τις οδηγίες στο κεφάλαιο Εκκίνηση και Σταμάτημα.
	Διακόπτης στη δεξιά θέση (ΣΤΟΠ)	Βεβαιωθείτε ότι ο διακόπτης διακοπής (STOP) βρίσκεται στην αριστερή θέση.
	Το ντεπόζιτο καυσίμου είναι άδειο	Αναπληρώστε καύσιμο
	Ελαττωματικό μπουζί	Αντικαταστήστε το μπουζί.
Η λεπίδα περιστρέφεται στο ρελαντί	Ελαττωματικός συμπλέκτης	Επικοινωνήστε με τον αντιπρόσωπο σέρβις.
	Πολύ υψηλές στροφές ανά λεπτό ρελαντί	υθμίστε τις στροφές ανά λεπτό ρελαντί
Η λεπίδα δεν περιστρέφεται κατά την αύξηση των στροφών	Ελαττωματικός συμπλέκτης	Επικοινωνήστε με τον αντιπρόσωπο σέρβις.
	Πολύ χαλαρός ή ελαττωματικός ιμάντας	Σφίξτε τον ιμάντα/Αντικαταστήστε τον με νέο ιμάντα
	Λανθασμένη τοποθέτηση της λεπίδας	Βεβαιωθείτε ότι η λεπίδα έχει τοποθετηθεί σωστά.
Το μηχάνημα δεν έχει ισχύ κατά την αύξηση των στροφών	Φραγμένο φίλτρο αέρα	Ελέγξτε το φίλτρο αέρα και αντικαταστήστε το, εάν είναι απαραίτητο.
	Φραγμένο φίλτρο καυσίμου	Αντικαταστήστε το φίλτρο καυσίμου.
	Φραγμένος αναπνευστήρας ντεπόζιτου καυσίμου	Επικοινωνήστε με τον αντιπρόσωπο σέρβις.
Πολύ υψηλό επίπεδο κραδασμών	Λανθασμένη τοποθέτηση της λεπίδας	Ελέγξτε ότι η λεπίδα κοπής έχει τοποθετηθεί σωστά και δεν φέρει ενδείξεις ζημιάς. Δείτε τις οδηγίες στις ενότητες "Λεπίδες κοπής" και "Συναρμολόγηση και ρυθμίσεις".
	Ελαττωματική λεπίδα	Αντικαταστήστε την λεπίδα και βεβαιωθείτε ότι βρίσκεται σε άριστη κατάσταση.
	Ελαττωματικά στοιχεία απόσβεσης κραδασμών	Επικοινωνήστε με τον αντιπρόσωπο σέρβις.
Πολύ υψηλή θερμοκρασία στο μηχάνημα	Φραγμένες φλάντζες εισαγωγής αέρα ή ψύξης	Καθαρίστε τις φλάντζες εισαγωγής αέρα/ψύξης
	Ο ιμάντας ολισθαίνει	Ελέγξτε τον ιμάντα/υθμίστε την τάση
	Ο συμπλέκτης ολισθαίνει/είναι ελαττωματικός	Να πριονίζετε πάντοτε με φουλ γκάζι. Ελέγξτε το συμπλέκτη/Επικοινωνήστε με τον αντιπρόσωπο σέρβις

ΤΕΧΝΙΚΑ ΣΤΟΙΧΕΙΑ

Τεχνικά στοιχεία

	K 1270	K 1270 Rail
Κινητήρας		
Κυβισμός κυλίνδρου, cm ³ /cu.in	119/7,3	119/7,3
Διάμετρος κυλίνδρου, mm/ ντση	60/2,4	60/2,4
Διαδρομή εμβόλου, χιλ./ίντσες	42/1,7	42/1,7
Στροφές ρελαντί, σ.α.λ.	2700	2700
Τέρμα ανοιχτό γκάτζι - χωρίς φορτίο, σ.α.λ.	9300 (+/- 150)	9300 (+/- 150)
Ισχύς kW/σ.α.λ.	5,8/7,9 @ 8400	5,8/7,9 @ 8400
Σύστημα ανάφλεξης		
Κατασκευαστής/τύπος συστήματος ανάφλεξης	SEM	SEM
Τύπος συστήματος ανάφλεξης	CD	CD
Μπουζί	NGK BPMR 7A	NGK BPMR 7A
Διάκρηνο ηλεκτροδίων, mm/ ντση	0,5/0,02	0,5/0,02
Σύστημα καυσίμου και λίπανσης		
Κατασκευαστής καρμπιρατέρ	Walbro	Walbro
Τύπος καρμπιρατέρ	RWG1	RWG1
Χωρητικότητα δοχείου καυσίμου, lt/US fl.Oz	1,25/42	1,25/42
Υδρόψυξη		
Συνιστώμενη πίεση νηρού, bar/PSI	0,5-10/7-150	
Βάρος	14" (350 mm)/16" (400 mm)	14" (350 mm)/16" (400 mm)
Πρίοι χωρίς καύσιμο και δίσκο κοπής, kg/(lb)	13,3/13,7 (28,7/30,2)	15/15,7 (33,1/34,6)
Ηξάρτημα ράγας, kg (lb)		
RA 10		5,5 (12,1)
RA 10 S		5,7 (12,6)
Περιστρεφόμενος άξονας, άξονας εξαγωγής	14" (350 mm)/16" (400 mm)	14" (350 mm)/16" (400 mm)
Μέγ. ταχύτητα περιστρεφόμενου άξονα, σ.α.λ.	4700/4300	4700/4300
Μέγιστη ταχύτητα πηριφέρειας, m/s / ft/min	90/18000	90/18000
Εκπομπές θορύβου (βλ.σ.εμ. 1)		
Μετρημένη ηχητική στάθμη σε dB(A)	116	116
Εγγυημένη ηχητική στάθμη L _{WA} dB(A)	117	117
Στάθμες θορύβου (βλ. σ.εμ. 2)		
Ισοδύναμη ηχητική πίεση στο αυτί του χειριστή, dB(A)	104	104
Αντίστοιχης στάθμης κραδασμών, a_{hveq} (βλ. σημείωση 3)	14" / 16"	14" / 16"
Μπροστινή χειρολαβή, m/s ²	6,9/4,9	6,1/5,3
Πίσω χειρολαβή, m/s ²	6,3/5,3	5,8/5,4

Σημείωση 1: Εκπομπή θορύβου προς το περιβάλλον μετρήθηκε ως ισχύς ήχου (L_{WA}) σύμφωνα με τον Οδηγία EK 2000/14/EK. Η διαφορά μεταξύ της εγγυημένης και της μετρεμένης εχρετικής ισχύος είναι ότι η εγγυημένη εχρετική ισχύς περιλαμβάνει επίσης τη διασπορά στο αποτέλεσμα της μέτρησης και της αποκλίσεις μεταξύ των διαφορετικών μηχανεμάτων του ίδιου μοντέλου σύμφωνα με τον Οδηγία 2000/14/EK.

Σημείωση 2: Η αντίστοιχη στάθμη πίεσης θορύβου, σύμφωνα με τον EN ISO 19432, υπολογίζεται ως το χρονικά υπολογισμένο σύνολο ενέργειας για τις διαφορετικές στάθμες πίεσης θορύβου υπό διάφορες συνθήκες εργασίας. Τα καταγεγραμμένα στοιχεία για την αντίστοιχη στάθμη πίεσης θορύβου για το μηχάνημα έχουν μία τυπική στατιστική διασπορά (τυπική απόκλιση) της τάξης του 1 dB(A).

Σημείωση 3: Η αντίστοιχη στάθμη κραδασμών, σύμφωνα με τον EN ISO 19432, υπολογίζεται ως το χρονικά υπολογισμένο σύνολο ενέργειας για τις στάθμες κραδασμών υπό διάφορες συνθήκες εργασίας. Τα καταγεγραμμένα στοιχεία για τον αντίστοιχη στάθμη κραδασμών έχουν μία τυπική στατιστική διασπορά (τυπική απόκλιση) της τάξης του 1 m/s². Οι μητρήσεις για τη ράγα K 1270 έγιναν με RA 10 τοποθετημένο στη ράγα.

ΤΕΧΝΙΚΑ ΣΤΟΙΧΕΙΑ

Συνιστώμενος λειαντικός δίσκος και αδαμαντοφόρα λεπίδα κοπής, προδιαγραφές

Διάμετρος λεπίδας κοπής, in/mm	Μέγιστο βάθος κοπής, mm/inch	Ονομαστική ταχύτητα λεπίδας, σ.α.λ.	Ονομαστική ταχύτητα λεπίδας, m/s / ft/min	Διάμετρος κεντρικής οπής λεπίδας, mm/inch	Μέγ. πάχος λεπίδας, mm/inch
14" (350 mm)	118/4,6	5500	100/19600	25,4/1 ή 20/0.79	5/0,2
16" (400 mm)	145/5,7	4775	100/19600	25,4/1 ή 20/0.79	5/0,2

ΕΚ–Βεβαίωση συμφωνίας

(Ισχύει μόνο στην Ευρώπη)

Husqvarna AB, SE-561 82 Huskvarna, Sweden, τηλ.: +46-36-146500, βηβαιώνη ότι τα κοπτικά μηχανήματα **Husqvarna K 1270, K 1270 Rail** από τους αριθμούς σημάς κατασκευής του έτους 2016 και ηξής (το έτος αναγράφεται ολόκληρο στην πινακίδα μοντέλου ακολουθούμενο από τον αριθμό σημάς), ανταποκρίνονται στις προδιαγραφές της ΟΔΗΓΙΑΣ ΤΟΥ ΣΥΜΒΟΥΛΙΟΥ:

- μη ημερομηνία 17 Μαΐου 2006 "σχετικά με τα μηχανήματα" **2006/42/EK**.
- της 26ης Φεβρουάριος 2014 "σχετικά με ηλεκτρομαγνητική συμβατότητα" **2014/30/EE**.
- της 8ης Μαΐου 2000 "σχετικά με εκπομπή θορύβου στο περιβάλλον" **2000/14/EK**.

Για πληροφορίες σχετικά με τις εκπομπές θορύβων, δείτε το κεφάλαιο Τεχνικά χαρακτηριστικά.

Εφαρμόστηκαν τα εξής πρότυπα: **EN ISO 12100:2010, EN ISO 14982:2009, CISPR12:2007+AMD1:2009, EN55012:2008+A1:2009, EN ISO 19432:2012**

Όργανο που δηλώθηκε: 0404, E SMP Svensk Maskinprovning AB, Box 7035, SE-750 07 Uppsala, Σουηδίας, έχει τηλέσει ηθελοντική ηξέταση τύπου, σύμφωνα με την Οδηγία ηπηρή Μηχανημάτων (2006/42/EC), ηκ μέρους της Husqvarna AB. Το Πιστοποιητικό έχει τον αριθμό: SEC/10/2287

Ηπίσης η εταιρία SMP, Svensk Maskinprovning AB, Box 7035, SE-750 07 Uppsala, Σουηδία, βεβαιώνει τη συμφωνία με το παράρτημα V της Οδηγίας του Συμβουλίου της 8ης Μαΐου 2000 "σχετικά με εκπομπή θορύβων στο περιβάλλον" 2000/14/EK. Το Πιστοποιητικό έχει τον αριθμό: 01/169/035 - K 1270, K 1270 Rail

Göteborg 25 Απριλίου 2016

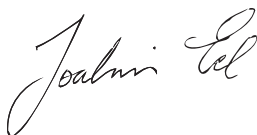

Joakim Ed

Γενικός διευθυντής Έρευνας και Ανάπτυξης

Construction Equipment Husqvarna AB

(Εξουσιοδοτημένος αντιπρόσωπος της Husqvarna AB και υπεύθυνος για την τεχνική τεκμηρίωση.)

EXPLICAÇÃO DOS SÍMBOLOS

Símbolos na máquina

ATENÇÃO! Se a máquina for usada de forma indevida ou incorreta, poderá ser perigosa, causando sérios ferimentos ou até mesmo a morte do usuário ou outras pessoas.

Leia as instruções de uso com atenção e compreenda seu conteúdo antes de usar a máquina.

Use equipamento de proteção pessoal. Consulte as instruções na seção "Equipamento de proteção pessoal".

Este produto está em conformidade com as diretivas válidas da CE.

ATENÇÃO! Durante a operação de corte, ocorre a geração de poeira, a qual poderá causar danos à saúde se inalada. Use uma máscara de respiração aprovada. Evite inalar gases de gasolina e gases de escape. Sempre preveja boa ventilação.

ATENÇÃO! Os impactos podem ser repentinos, rápidos e violentos e causar ferimentos que coloquem em risco a vida. Leia e entenda as instruções contidas no manual antes de usar a máquina.

ATENÇÃO! Faíscas da lâmina de corte podem causar fogo em materiais combustíveis, como gasolina, madeira, roupas, grama seca etc.

Certifique-se de que as lâminas não apresentem nenhum tipo de fissura ou danos.

Não use lâminas de serra circulares

Afogador.

Válvula de decompressão

Punho de arranque

Reabastecimento, mistura gasolina/óleo



Decalque para instruções de partida Consulte as instruções na seção "Partida e parada".



Decalque para equipamento de corte

A= Diâmetro da lâmina de corte

B= Velocidade máxima do eixo de saída

C= Espessura máxima da lâmina

D= Direção de rotação da lâmina

E= Dimensão do mancal

Placa de valores nominais

Linha 1: Marca, Modelo (X, Y)

Linha 2: N° de série com data de fabricação (Y, W, X): Ano,

Semana, Sequência numérica

Linha 3: N° do produto (X)

Linha 4: Fabricante

Linha 5: Endereço do fabricante

Linha 6-7: Se aplicável, aprovação tipo CE (X, Y): Código de aprovação, fase de aprovação

Emissões sonoras ao meio ambiente estão em conformidade com a diretiva da Comunidade Européia. As emissões da máquina estão especificadas no capítulo Especificações técnicas e no adesivo indicativo.



Outros símbolos ou decalques presentes na máquina referem-se a exigências especiais de certificação para mercados específicos.



ATENÇÃO! Interferências no motor anulam a aprovação tipo UE deste produto.

Explicação dos níveis de avisos

Os avisos estão classificados em três níveis.

ATENÇÃO!



ATENÇÃO! Indica uma situação perigosa que, se não evitada, resultará em morte ou ferimentos graves.

CUIDADO!



CUIDADO! Indica uma situação perigosa que, se não evitada, poderá resultar em ferimentos leves ou moderados.

ATENÇÃO!

ATENÇÃO! É usado para abordar práticas não relacionadas aos ferimentos pessoais.

ÍNDICE

Índice

EXPLICAÇÃO DOS SÍMBOLOS

Símbolos na máquina	141
Explicação dos níveis de avisos	141

ÍNDICE

Índice	142
--------------	-----

APRESENTAÇÃO

Prezado cliente!	143
Projeto e recursos	143
Projeto e recursos	143

COMO SE CHAMA?

O que é o quê na cortadora - K 1270?	145
--	-----

COMO SE CHAMA?

O que é o quê na cortadora - K 1270 Rail?	146
---	-----

EQUIPAMENTO DE SEGURANÇA DA MÁQUINA

Noções gerais	147
---------------------	-----

LÂMINAS DE CORTE

Noções gerais	149
Lâminas abrasivas	150
Lâminas de diamante	150
Lâminas dentadas	151
Transporte e armazenagem	152

MONTAGEM E AJUSTES

Noções gerais	153
Verificação do eixo do fuso e das arruelas de flange	153
Verificação da bucha do mandril	153
Verificando a direção de rotação da lâmina	153
Encaixando a lâmina de corte	153
Protetor da lâmina	153
Cabeça de corte reversível	154

MANUSEIO DO COMBUSTÍVEL

Noções gerais	155
Combustível	155
Abastecimento	156
Transporte e armazenagem	156

OPERAÇÃO

Equipamento de proteção	157
Precauções gerais de segurança	157
Transporte e armazenagem	162

ARRANQUE E PARADA

Antes de ligar	163
Partida	163
Parada	165

MANUTENÇÃO

Noções gerais	166
Cronograma de manutenção	166
Limpeza	167
Inspeção funcional	167

LOCALIZAÇÃO DE AVARIAS

Esquema de detecção de avarias	171
--------------------------------------	-----

ESPECIFICAÇÕES TÉCNICAS

Especificações técnicas	172
Lâmina de corte abrasiva diamantada recomendada, especificação	173
Certificado CE de conformidade	173

APRESENTAÇÃO

Prezado cliente!

Obrigado por escolher um produto Husqvarna!

Nosso desejo é vê-lo satisfeito com o produto que adquiriu e que ele seja uma boa companhia por muito tempo. Ao comprar um produto Husqvarna, você passa a ter acesso a ajuda profissional para reparos e serviços. Caso a loja em que você comprou sua máquina não seja um revendedor autorizado Husqvarna, solicite a ele o endereço da oficina de serviços mais próxima de você.

Este manual é muito importante. Certifique-se de que ele esteja sempre disponível no local de trabalho. Seguindo as orientações deste manual (uso, serviço, manutenção, etc.), será possível estender tanto a vida útil da máquina, como o seu valor de revenda. Se você tiver de emprestar ou vender a máquina, não esqueça de entregar também o manual de operação ao comprador ao novo usuário, de modo que ele também saiba como utilizar a máquina e fazer a manutenção corretamente.

Mais de 300 anos de inovação

A Husqvarna AB é uma empresa de origem sueca, cuja tradição remonta a 1689, quando o rei Carlos XI da Suécia ordenou a construção de uma fábrica para produção de mosquetes. Já naquele tempo, estavam postas as fundações das habilidades de engenharia que foram responsáveis pelo desenvolvimento de produtos líderes mundiais em áreas como armas de caça, bicicletas, motocicletas, aparelhos domésticos, máquinas de costura e produtos para uso ao ar livre.

A Husqvarna é líder mundial em produtos de força para uso em silvicultura, manutenção de parques, gramados e jardins, além de equipamentos de corte e ferramentas diamantadas para construção e pedreiras.

Responsabilidade do proprietário

É de responsabilidade do proprietário/empregador garantir que o operador tenha conhecimento suficiente sobre como usar a máquina com segurança. Os supervisores e os operadores devem ler e compreender o Manual do Operador. Eles devem conhecer:

- As instruções de segurança da máquina.
- As diversas aplicações da máquina e suas limitações.
- O modo como a máquina deverá ser usada e mantida.

Leis nacionais podem regulamentar a utilização desta máquina. Informe-se qual é a legislação aplicável ao local onde se realiza o trabalho, antes de começar a usar a máquina.

Ressalvas do fabricante

Após a publicação deste manual, a Husqvarna poderá publicar informações adicionais para a operação segura deste produto. É de responsabilidade do proprietário adotar os métodos mais seguros de operação.

A Husqvarna AB segue uma política de melhoria contínua de seus produtos e, portanto, se reserva o

direito de modificar o projeto e a aparência de produtos sem prévio aviso.

Para informações e assistência ao cliente, entre em contato conosco no site: www.husqvarna.com

Projeto e recursos

Os valores referentes a alto desempenho, confiabilidade, tecnologia inovadora, soluções técnicas avançadas e considerações ambientais são o que distingue os produtos da Husqvarna. A operação segura deste produto requer que o operador leia este manual cuidadosamente. Entre em contato com o seu revendedor ou com a Husqvarna se precisar de mais informações.

Alguns dos recursos exclusivos dos produtos estão descritos abaixo.

Projeto e recursos

Esta é uma cortadora de disco portátil de alta velocidade projetada para cortar materiais rígidos, como alvenaria ou aço e não deve ser usada para nenhuma finalidade não descrita neste manual. A operação segura deste produto requer que o operador leia este manual cuidadosamente. Entre em contato com o seu revendedor ou com a Husqvarna se precisar de mais informações.

Alguns dos recursos exclusivos dos produtos estão descritos abaixo.

Active Air Filtration™

Limpeza de ar centrífuga para maior vida útil e maiores intervalos de manutenção.

SmartCarb™

A compensação de filtro automática integrada mantém a alta potência e reduz o consumo de combustível.

X-Torq®

O motor X-Torq® fornece um torque mais acessível para uma gama mais ampla de velocidades, o que resulta em capacidade de corte máxima. O X-Torq® reduz o consumo de combustível em até 20% e as emissões em até 60%.

EasyStart

O motor e o dispositivo de partida são projetados para garantir a partida rápida e fácil da máquina. Reduz a resistência de puxar na corda do dispositivo de partida em até 40%. (Reduz a compressão durante a partida.)

Resfriamento a água e gerenciamento de poeira (K 1270)

Menos detritos e baixo consumo de água.

Excelente controle de poeira com um conjunto de corte úmido. Válvula de água progressiva para o ajuste exato do volume de água para prender eficientemente a poeira e reduzir o espirro.

APRESENTAÇÃO

Sistema de amortecimento de vibrações eficiente

Amortecedores de vibração eficientes que proporcionam alívio aos braços e às mãos.

Cabeça de corte reversível (K 1270)

A máquina vem com uma cabeça de corte reversível que permite o corte perto de uma parede ou no nível do chão, restrita apenas pela espessura do protetor da lâmina.

Fixação no trilho - RA 10, RA 10 S (K 1270 Rail)

É fixada ao trilho e transmite o corte perpendicular voltado para a fixação para um corte mais reto.

COMO SE CHAMA?

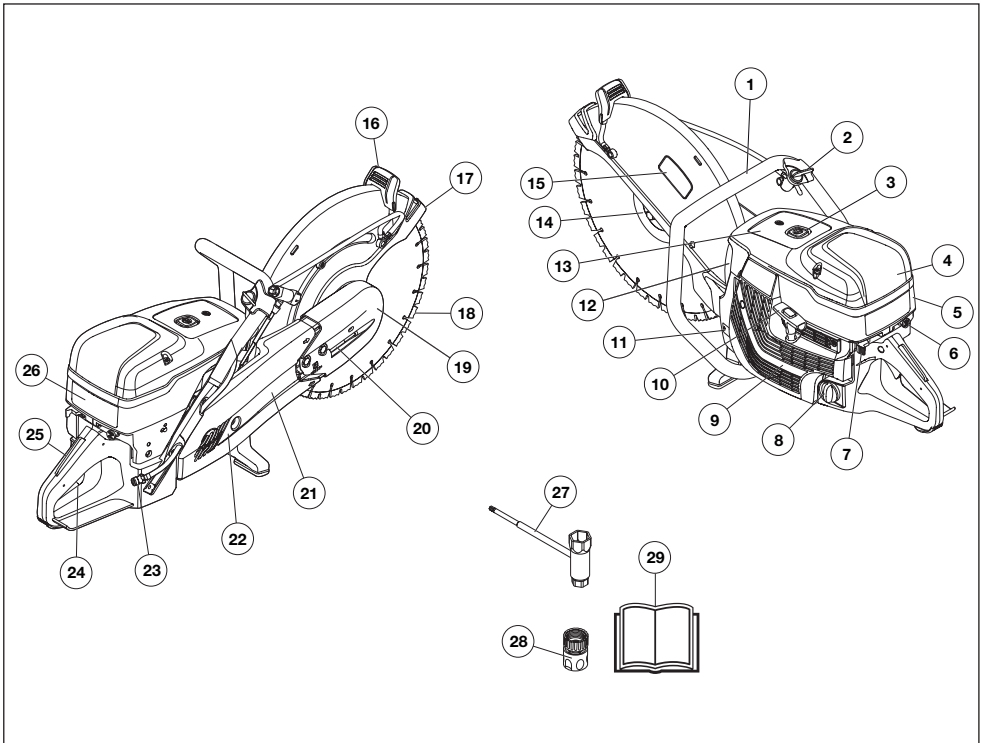

O que é o quê na cortadora - K 1270?

- | | | | |
|----|--|----|-------------------------------------|
| 1 | Punho dianteiro | 15 | Decalque para equipamento de corte |
| 2 | Torneira de água | 16 | Puxador de ajuste de protetor |
| 3 | Válvula de descompressão | 17 | Protetor da lâmina |
| 4 | Tampa do filtro de ar | 18 | Lâmina de corte (não fornecido) |
| 5 | Cobertura do cilindro | 19 | Cabeça de corte |
| 6 | Controle do afogador com trava do acelerador de partida | 20 | Tensionador da correia |
| 7 | Interruptor do motor | 21 | Braço de corte |
| 8 | Tampa de combustível | 22 | Protetor da correia |
| 9 | Dispositivo de partida | 23 | Conexão de água com filtro |
| 10 | Punho de arranque | 24 | Acelerador |
| 11 | Placa de valores nominais | 25 | Bloqueio do acelerador |
| 12 | Silencioso | 26 | Decalque para instruções de partida |
| 13 | Autocolante de informação e aviso | 27 | Chave universal |
| 14 | Flange, fuso, bucha (consulte as instruções na seção 'Montagem e ajustes') | 28 | Conector de água, GARDENA® |
| | | 29 | Instruções de uso |

COMO SE CHAMA?

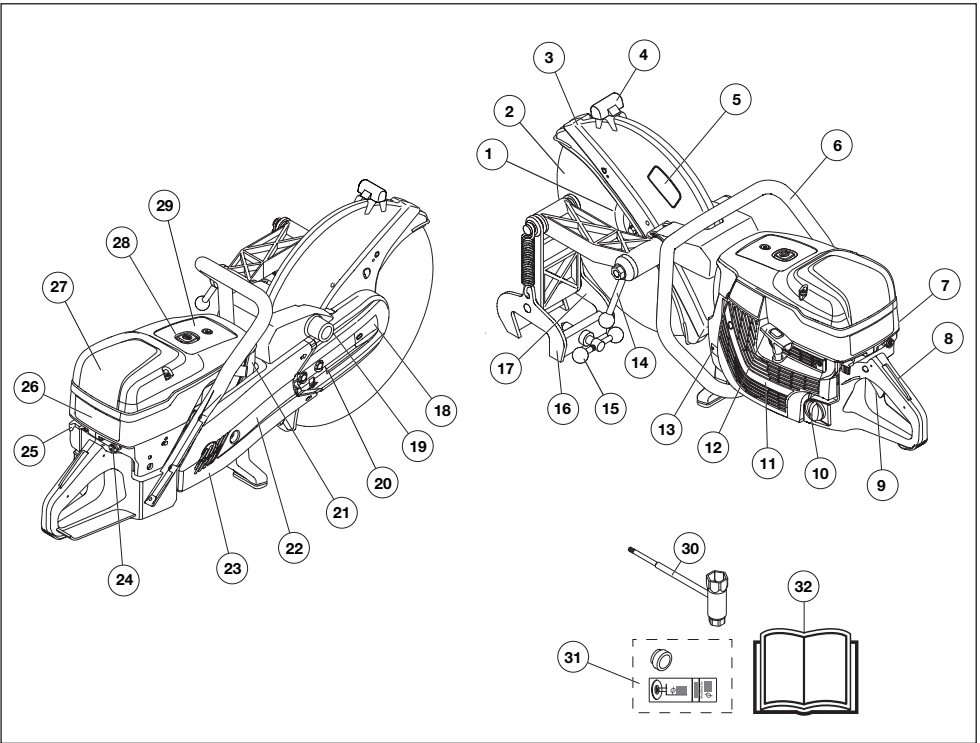

O que é o quê na cortadora - K 1270 Rail?

- | | |
|--|--|
| 1 Flange, fuso, bucha (consulte as instruções na seção 'Montagem e ajustes') | 17 Guia de corte |
| 2 Lâmina de corte (não fornecido) | 18 Cabeça de corte |
| 3 Protetor da lâmina | 19 Suporte para fixação no trilho |
| 4 Puxador de ajuste de protetor | 20 Tensionador da correia |
| 5 Decalque para equipamento de corte | 21 Silencioso |
| 6 Punho dianteiro | 22 Braço de corte |
| 7 Cobertura do cilindro | 23 Protetor da correia |
| 8 Bloqueio do acelerador | 24 Controle do afogador com trava do acelerador de partida |
| 9 Acelerador | 25 Decalque para instruções de partida |
| 10 Tampa de combustível | 26 Interruptor do motor |
| 11 Dispositivo de partida | 27 Tampa do filtro de ar |
| 12 Punho de arranque | 28 Válvula de descompressão |
| 13 Placa de valores nominais | 29 Autocolante de informação e aviso |
| 14 Barra de travamento da cortadora | 30 Chave universal |
| 15 Barra de travamento do trilho | 31 Bucha + decalque |
| 16 Fixação no trilho | 32 Instruções de uso |

EQUIPAMENTO DE SEGURANÇA DA MÁQUINA

Noções gerais



ATENÇÃO! Nunca utilize uma máquina cujos equipamentos de segurança apresentem falha! Se sua máquina apresentar falha em qualquer uma dessas verificações, entre em contato com seu agente de manutenção e efetue os reparos.

O motor deve ser desligado e a seleção de parada deve estar na posição STOP (Parar).

Esta seção descreve os equipamentos de segurança da máquina, suas finalidades e como as verificações e manutenções devem ser conduzidas de modo a garantir o funcionamento correto.

Bloqueio do acelerador

A trava do acionador do acelerador foi projetada para impedir a operação acidental do acelerador. Quando a trava (A) é pressionada, isso libera o acelerador (B).

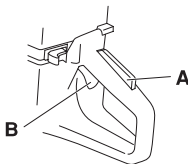

A trava do acionador permanece pressionada pelo tempo que o acelerador estiver pressionado. Quando o cabo no puxador é liberado, o acionador do acelerador e a trava do acionador do acelerador retornam às suas posições originais. Isso é controlado por dois sistemas de mola de retorno independentes. Isso significa que o acionador do acelerador é travado automaticamente na posição de marcha lenta.

Verificando o bloqueio do acelerador

- Certifique-se de que o acelerador está travado na configuração 'marcha lenta' quando o bloqueio do acelerador for liberado.

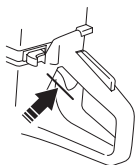

- Pressione o bloqueio do acelerador e certifique-se de que ele retorne à posição original ao soltá-lo.

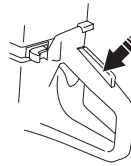

- Verifique se o acelerador e o bloqueio do acelerador movimentam-se livremente e se as molas de retorno funcionam corretamente.

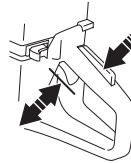

- Dê a partida na cortadora de disco e aplique aceleração total. Libere o controle do acelerador e verifique se a lâmina de corte para e permanece parada. Se a lâmina de corte girar quando o acelerador estiver na posição de marcha lenta, você deverá verificar o ajuste de marcha lenta do carburador. Consulte instruções na seção 'Manutenção'.

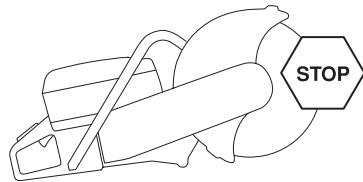

Interruptor do motor

Use o interruptor do motor para desligá-lo.

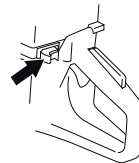

Verificando o interruptor do motor

- Dê partida no motor e certifique-se de que o motor para ao mover o interruptor do motor para a configuração 'parado'.

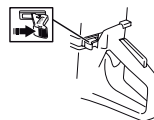

EQUIPAMENTO DE SEGURANÇA DA MÁQUINA

Protetor da lâmina



ATENÇÃO! Sempre verifique se o protetor está encaixado corretamente antes de dar a partida na máquina.

Esse protetor está encaixado acima da lâmina de corte e foi projetado para impedir que partes da lâmina ou fragmentos de corte sejam lançados na direção do usuário.

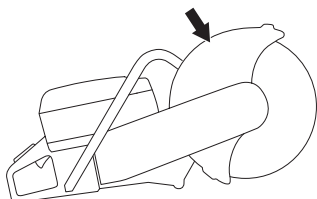

Verificando a lâmina e o protetor da lâmina

- Verifique se o protetor acima da lâmina de corte não apresenta nenhum tipo de fissura ou dano. Substitua quando danificado.
- Verifique se a lâmina de corte está encaixada corretamente não apresenta sinais de danos. Uma lâmina de corte danificada pode causar ferimentos pessoais.

Sistema de amortecimento de vibrações



ATENÇÃO! A sobreexposição à vibração pode levar a danos circulatórios e aos nervos em pessoas com problemas de circulação. Visite um médico caso apresente sintomas de sobreexposição à vibração. Tais sintomas incluem dormência, perda nos sentidos, formigamento, punções, dores, fadiga, alterações na coloração da pele ou alguma doença. Esses sintomas, no geral, ocorrem nos dedos, nas mãos ou nos punhos. Em baixas temperaturas, esses sintomas podem se tornar mais evidentes.

- Sua máquina está equipada com um sistema anti-vibração projetado para minimizar a vibração e simplificar a operação.
- O sistema anti-vibração da máquina reduz a transferência da vibração entre a unidade do motor ou o equipamento de corte e a unidade de direção da máquina. O bloco do motor, incluindo o equipamento de corte, está isolado dos puxadores por unidades de amortecimento de vibrações.

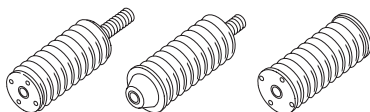

Verificando o sistema de amortecimento de vibrações



ATENÇÃO! O motor deve ser desligado e a seleção de parada deve estar na posição STOP (Parar).

- Verifique as unidades de amortecimento de vibrações regularmente quanto a fissuras ou deformação. Substitua-as se estiverem danificadas.
- Verifique se o elemento de amortecimento de vibrações está bem preso entre a unidade do motor e a unidade do puxador.

Silencioso



ATENÇÃO! Nunca utilize uma máquina sem um silenciador, ou que apresente falha no silenciador. Um silenciador com falha pode aumentar significativamente o nível de ruído e o perigo de incêndios. Mantenha sempre ao seu alcance os equipamentos de combate a incêndios.

O silencioso fica muito quente durante e após o uso, bem como em marcha lenta. Cuidado com o risco de incêndio, principalmente se estiver trabalhando próximo a substâncias e/ou vapores inflamáveis.

Deixe os equipamentos de combate a incêndio à mão.

O silencioso foi projetado para reduzir ao máximo os níveis de ruído, além de desviar os gases de escape para longe do usuário.

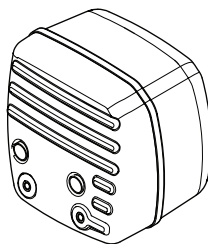

Inspeção do silenciador

Verifique regularmente se o silenciador está completo e preso de forma correta.

LÂMINAS DE CORTE

Noções gerais



ATENÇÃO! Uma lâmina de corte pode se romper e causar ferimentos ao operador.

O fabricante da lâmina de corte publica advertências e recomendações para o uso e o cuidado correto da lâmina de corte. Essas advertências vêm com a lâmina de corte. Leia e siga todas as instruções do fabricante da lâmina de corte.

Uma lâmina de corte deve ser verificada antes de ser montada na serra e frequentemente durante o uso. Procure fissuras, segmentos perdidos (lâminas de diamante) ou pedaços que se soltaram. Não use uma lâmina de corte danificada.

Teste a integridade de cada nova lâmina de corte operando-a com aceleração total por aproximadamente 1 minuto.

- As lâminas de corte estão disponíveis em dois projetos básicos: lâminas abrasivas e lâminas de diamante.

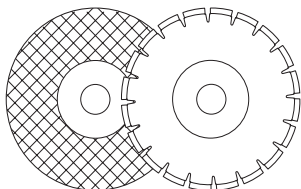

- As lâminas de alta qualidade são geralmente as mais econômicas. Lâminas de qualidade mais baixa geralmente têm capacidade de corte inferior e uma vida útil menor, o que resulta em um custo mais alto em relação à quantidade de material cortado.
- Certifique-se de que a bucha correta seja usada para que a lâmina de corte seja encaixada na máquina. Consulte as instruções na seção Encaixando a lâmina de corte.

Lâminas de corte apropriadas

Lâminas de corte	K 1270	K 1270 Rail
Lâminas abrasivas	Sim*	Sim*
Discos abrasivos para corte de trilho	Não	Sim*
Lâminas de diamante	Sim	Sim**
Lâminas dentadas	Não	Não

Para obter mais informações, consulte a seção 'Dados técnicos'.

*Sem água

Discos diamantados somente para corte a seco

Lâminas de corte para materiais diferentes



ATENÇÃO! Nunca use uma lâmina de corte para materiais para os quais ela não foi projetada para cortar.

Nunca utilize uma lâmina de diamante para cortar material plástico. O calor produzido durante o corte pode derreter o plástico e ele poderá aderir à lâmina de corte e causar um impacto.

O corte de metal gera faíscas que podem causar fogo. Não utilize a máquina perto de substâncias ou gases inflamáveis.

Siga as instruções fornecidas com a lâmina de corte, verificando para quais aplicações ela pode ser usada, ou consulte seu revendedor em caso de dúvida.

	Concreto	Metal	Trilho	Plástico	Ferro fundido
Lâminas abrasivas	X	X		X	X
Discos abrasivos para corte de trilho			X		
Lâminas de diamante	X	X*			X*

* Somente lâminas especiais.

Máquinas de alta velocidade portáteis



ATENÇÃO! Nunca use uma lâmina de corte com um valor nominal de velocidade inferior ao da cortadora de disco. Utilize somente lâminas de corte destinadas às cortadoras de disco portáteis de alta velocidade.

- Muitas lâminas de corte que possam servir nessa cortadora de disco são destinadas a serras estacionárias e têm um valor nominal de velocidade inferior ao necessário para esta serra portátil. Nunca use lâminas de corte com valor nominal de velocidade inferior nesta serra.
- As lâminas de corte da Husqvarna são fabricadas para cortadoras de disco de alta velocidade portáteis.
- Verifique se a lâmina é aprovada para a mesma velocidade ou velocidade maior de acordo com a placa de aprovação do motor. Nunca use uma lâmina

LÂMINAS DE CORTE

de corte com um valor nominal de velocidade inferior ao da cortadora de disco.



Vibração da lâmina

- A lâmina poderá perder o formato circular e vibrar se uma pressão de alimentação excessiva for usada.
- Uma pressão de alimentação mais baixa pode cessar a vibração. Caso contrário, substitua a lâmina.

Lâminas abrasivas



ATENÇÃO! Não use lâminas abrasivas com água. A resistência é afetada quando lâminas abrasivas são expostas à água ou à umidade, o que resulta em um risco maior de rompimento da lâmina.

- O material de corte em lâminas abrasivas consiste em partículas finas aglutinadas que usam um aglutinador orgânico. "Lâminas reforçadas" são compostas por uma base de malha ou fibra que impedirá o rompimento total na velocidade de operação máxima caso a lâmina apresente fissuras ou danos.
- O desempenho da lâmina de corte é determinado pelo tipo e tamanho do canto abrasivo e pelo tipo e solidez do agente aglutinador.
- Certifique-se de que a lâmina não apresente nenhum tipo de fissura ou danos.

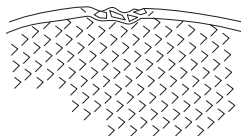

- Teste a lâmina abrasiva suspendendo-a no seu dedo e batendo de leve nela com uma chave de fenda ou algo similar. Se a lâmina não produzir um som vibrante igual ao de um sino, isso significa que ela está danificada.

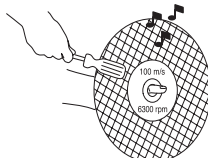

Lâminas abrasivas para materiais diferentes

Tipo de lâmina	Material
Lâmina para concreto	Concreto, asfalto, alvenaria de pedras, ferro fundido, alumínio, cobre, latão, cabos, borracha, plástico etc.
Lâmina para metal	Aço, ligas de aço e outros metais rígidos.
Disco para corte de trilho	Trilho

Corte de trilho

Use apenas os discos especialmente destinados ao corte de trilho.

Lâminas de diamante

Noções gerais



ATENÇÃO! Nunca utilize uma lâmina de diamante para cortar material plástico. O calor produzido durante o corte pode derreter o plástico e ele poderá aderir à lâmina de corte e causar um impacto.

As lâminas de diamante ficam muito quentes quando usadas. Uma lâmina superaquecida é resultado de uso incorreto e isso pode causar sua deformação, resultando em danos e ferimentos.

O corte de metal gera faíscas que podem causar fogo. Não utilize a máquina perto de substâncias ou gases inflamáveis.

- As lâminas de diamante apresentam o centro em aço, com segmentos em diamante industrial.
- As lâminas de diamante garantem custos menores por operação de corte, menos trocas de lâmina e uma profundidade de corte constante.
- Ao usar lâminas de diamante, certifique-se de que elas girem na direção indicada pela seta na lâmina.

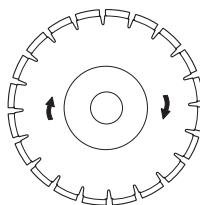

LÂMINAS DE CORTE

Lâminas de diamante para diferentes materiais

- As lâminas de diamante são ideais para alvenaria, concreto reforçado e outros materiais compostos.
- Lâminas de diamante estão disponíveis em várias classes de solidez.
- Lâminas especiais devem ser usadas no corte de metal. Solicite ajuda de seu revendedor na escolha do produto certo.

Afição das lâminas de diamante

- Utilize sempre uma lâmina de diamante afiada.
- As lâminas de diamante podem se tornar cegas quando a pressão de alimentação incorreta é usada ou no corte de certos materiais, como concreto altamente reforçado. A operação com uma lâmina de diamante cega causa superaquecimento, o que pode fazer com que segmentos de diamante se soltem.
- Afie a lâmina cortando em um material mais brando, como arenito ou tijolo.

Lâminas de diamante e resfriamento

- Durante o corte, o atrito no corte faz a lâmina de diamante se aquecer. Se a lâmina ficar muito quente, isso poderá resultar em perda de tensionamento da lâmina ou fissuras em seu núcleo.

Lâminas de diamante para corte a seco

- Embora não seja preciso utilizar água para o resfriamento, as lâminas de corte a seco devem ser resfriadas com fluxo de ar em torno delas. Por esse motivo, as lâminas de corte a seco são recomendadas apenas para corte intermitente. Após alguns segundos de corte, a lâmina deve ser operada "livremente" sem nenhuma carga para permitir que o fluxo de ar ao redor dela dissipe o calor.

Lâminas de diamante para corte úmido

- As lâminas de diamante para corte úmido devem ser usadas com água para manter o núcleo da lâmina e os segmentos refrigerados durante a ação de serrar.
- As lâminas de corte úmido NÃO devem ser usadas a seco.
- O uso de lâminas de corte úmido sem água pode causar acúmulo de calor excessivo, resultando em baixo desempenho, danos severos à lâmina e representa o um risco de segurança.
- O resfriamento por água resfria a lâmina e aumenta sua vida útil, reduzindo também a formação de poeira.

Lâminas dentadas (Rescue)



ATENÇÃO! Nunca use lâminas dentadas, como lâminas de corte de madeira, lâminas dentadas circulares, lâminas com ponta de carboneto etc. O risco de impacto aumenta bastante, e as pontas podem se soltar e serem lançadas em alta velocidade. A negligência pode resultar em ferimentos pessoais graves ou até mesmo morte.

A legislação governamental requer um tipo diferente de proteção para lâminas com ponta de carboneto – a tão falada proteção 360 graus. As cortadoras a disco (esta serra) usam lâminas abrasivas ou de diamante e têm um sistema de proteção diferente que não oferece proteção contra os perigos apresentados pelas lâminas de corte de madeira.

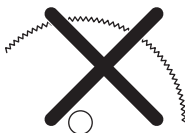

A utilização desta cortadora com disco de carboneto é considerada uma violação das normas de segurança no trabalho.

Devido à natureza perigosa e às circunstâncias exigentes envolvidas com o combate a incêndios e operações de resgate realizados pelas diversas forças de segurança pública altamente treinadas e profissionais de segurança (bombeiros), a Husqvarna está consciente de que estas podem fazer uso desta cortadora com disco de carboneto em determinadas situações de emergência devido à capacidade dos discos de carboneto em cortar muitos tipos diferentes de obstruções e materiais combinados sem necessidade de gastar tempo na troca de discos ou máquinas. Ao utilizar esta cortadora, tenha em atenção que os discos de carboneto têm uma maior tendência de provocar contragolpes do que os discos abrasivos ou diamantados, caso não sejam utilizados de forma adequada. Os discos de carboneto podem também arremessar pedaços de material.

Por estas razões, uma cortadora equipada com disco de carboneto nunca deve ser utilizada, exceto por profissionais de segurança pública altamente treinados que estejam conscientes dos riscos associados ao seu uso e, apenas em circunstâncias exigentes em que outras ferramentas sejam consideradas ineficientes e ineficazes em operações de combate a incêndios ou de resgate. Uma cortadora equipada com lâmina de carboneto nunca deve ser utilizada para cortar madeira em operações que não sejam de resgate. Para essas aplicações, a ferramenta ideal é uma motosserra ou uma serra circular.

LÂMINAS DE CORTE

Transporte e armazenagem

- Não armazene ou transporte a cortadora de disco com a lâmina de corte encaixada. Todas as lâminas devem ser removidas do cortador após o uso e armazenadas cuidadosamente.
- Armazene as lâminas de corte em ambientes secos e não demasiadamente frios. É necessário ter cuidado especial com lâminas abrasivas. As lâminas abrasivas devem ser armazenadas em uma superfície plana, nivelada. Se lâminas abrasivas forem armazenadas em condições úmidas, isso poderá causar desequilíbrio e resultar em ferimentos.
- Inspeccione as lâminas novas quanto a danos de transporte ou armazenamento.

MONTAGEM E AJUSTES

Noções gerais



ATENÇÃO! O motor deve ser desligado e a seleção de parada deve estar na posição STOP (Parar).

As lâminas da Husqvarna são lâminas de alta velocidade aprovadas para cortadoras de disco portáteis.

Verificação do eixo do fuso e das arruelas de flange

Quando a lâmina for substituída por uma nova, verifique as arruelas de flange e o eixo do fuso.

- Verifique se as roscas do eixo do fuso estão danificadas.
- Verifique se as superfícies de contato na lâmina e arruelas de flange estão danificadas, com as dimensões corretas, limpas assentando adequadamente no eixo do fuso.

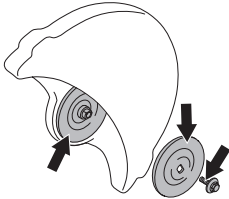

Use somente arruelas de flange fornecidas pela Husqvarna, diâmetro mín. 105 mm/4,1".

Não utilize arruelas do flange empenadas, entalhadas, endentadas ou sujas. Não utilize dimensões diferentes de arruelas do flange.

Verificação da bucha do mandril

As buchas de mandril são utilizadas para encaixar a máquina no furo central na lâmina de corte.

A máquina é fornecida com uma bucha que pode ser virada para encaixar lâminas com 20 mm ou furos centrais de 1" (25,4 mm), ou com uma bucha fixa. Um adesivo na proteção da lâmina indica qual bucha foi instalada de fábrica junto com a especificação da lâmina apropriada.

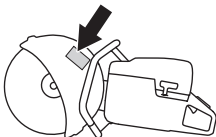

- Verifique se a bucha no eixo da rosca sem fim da máquina corresponde ao furo central da lâmina de corte. As lâminas são marcadas com o diâmetro do furo central.

Use somente buchas fornecidas pela Husqvarna. Essas buchas foram projetadas para sua cortadora de disco.

Verificando a direção de rotação da lâmina

- Ao usar lâminas de diamante, certifique-se de que elas girem na direção indicada pela seta na lâmina. A direção de rotação da máquina é mostrada pelas setas no braço de corte.

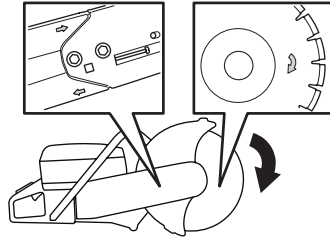

Encaixando a lâmina de corte

- A lâmina é posicionada na bucha (A) entre a arruela do flange interna (B) e a arruela do flange (C). A arruela do flange é virada de forma que se encaixe no eixo.

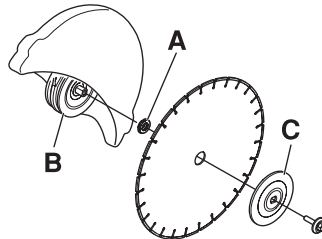

- Trave o eixo. Insira uma ferramenta no furo na cabeça de corte e gire a lâmina até ela ficar travada.



- O torque de aperto do parafuso que segura a lâmina é: 25 Nm (18,5 ft-lbs).

Protetor da lâmina

O protetor do equipamento de corte deve ser ajustado para que a seção traseira seja alinhada com a peça de trabalho. Borrifos e faíscas do material sendo cortado são coletados pelo protetor e desviados do usuário.

O protetor da lâmina está protegido contra atrito.

- Pressione as extremidades do protetor contra a peça de trabalho ou ajuste o protetor com o puxador de

MONTAGEM E AJUSTES

ajuste. O protetor deve estar sempre encaixado na máquina.

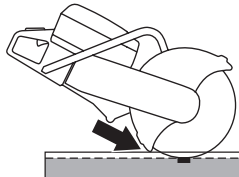

Cabeça de corte reversível (K 1270)

A máquina vem com uma cabeça de corte reversível que permite o corte perto de uma parede ou no nível do chão, restrita apenas pela espessura do protetor da lâmina.

No caso de um impacto, é mais difícil de controlar a máquina ao cortar com a cabeça de corte invertida. A lâmina de corte fica distante do centro da máquina, o que significa que o puxador e a lâmina de corte não ficam mais alinhados. Ficará mais difícil de dominar a máquina se a lâmina ficar obstruída ou presa em sua zona de perigo de impacto. Consulte a seção 'Impacto', na seção 'Operação', para informações adicionais.

Alguns dos bons recursos ergonômicos da máquina são comprometidos, como o equilíbrio. O corte com a cabeça de corte invertida deverá ser feito apenas com cortes que não são possíveis de maneira padrão.

- Libere primeiro os dois parafusos e depois o parafuso do ajustador para liberar a tensão da correia.

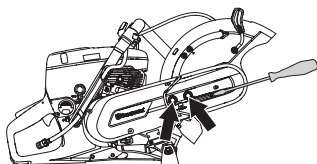

- Agora, solte os parafusos e desmonte o protetor do parafuso.

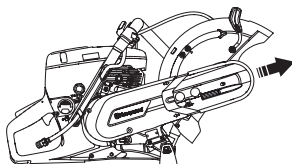

- Remova a correia da polia da correia.

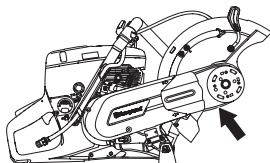

- A cabeça de corte está agora solta e pode ser removida da máquina.

- Remova a cabeça de corte e conecte-a ao outro lado do braço de corte.

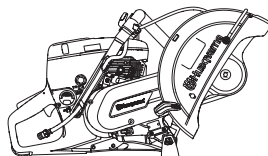

- Encaixe o protetor da correia na cabeça de corte invertida.
- Aperte a correia de acionamento. Consulte instruções na seção 'Manutenção'.
- Monte o bocal da mangueira de água e a mangueira no lado superior oposto do protetor da lâmina.

MANUSEIO DO COMBUSTÍVEL

Noções gerais



ATENÇÃO! A execução do motor em um ambiente confinado ou mal ventilado por causar morte por asfixia ou envenenamento por monóxido de carbono. Use ventiladores para garantir a circulação de ar correta ao trabalhar em valas e fossos com profundidade superior a um metro (3 pés).

O combustível e os gases do combustível são inflamáveis e podem causar ferimentos graves quando inalados ou se entrarem em contato com a pele. Por esse motivo, seja cauteloso ao manusear combustível e certifique-se de que haja ventilação adequada.

Os gases de escape do motor são quentes e podem conter faíscas capazes de iniciar um incêndio. Nunca ligue a máquina em ambientes fechados ou próximo a material combustível!

Não fume, nem coloque objetos quentes próximos a combustíveis.

Combustível

ATENÇÃO! A máquina está equipada com um motor dois tempos e deve operar sempre com o uso de uma mistura de gasolina e óleo para motor dois tempos. É importante medir com precisão a quantidade de óleo a ser misturada para garantir que a mistura correta seja obtida. Ao misturar pequenas quantidades de combustível, até mesmo pequenas imprecisões podem afetar a proporção da mistura.

Gasolina

- Utilize gasolina com ou sem chumbo de boa qualidade.
- O grau de octanagem mais baixo recomendado é 87 ((RON+MON)/2). Caso o motor seja utilizado com octanagem de grau inferior a 87, pode ocorrer o que se chama de bater de bielãs. Isso faz com que a temperatura do motor atinja índices elevados, além de causar o aumento na carga dos rolamentos, o que resulta em graves danos ao motor.
- Quando se trabalha em altas rotações continuamente, uma classificação de octana mais alta é recomendada.

Combustível ecológico

A HUSQVARNA recomenda o uso de combustível alquilado, tanto combustíveis de dois tempos da Aspen ou combustível ambiental para motores a quatro tempos misturados com óleo para motor de dois tempos, conforme definido abaixo. Observe que podem ser

necessários ajustes no carburador sempre que trocar o tipo de combustível (veja instruções na seção Carburador).

Combustível misturado com etanol, E10, pode ser usado (máximo de 10% de etanol na mistura). Usar misturas de etanol superiores a E10 criará uma condição de operação com mistura mais pobre, o que pode causar danos ao motor.

Óleo para motor de dois tempos

- Para melhores resultados e desempenho, use o óleo para motor dois tempos HUSQVARNA, o qual é especialmente formulado para nossos motores dois tempos refrigerados a ar.
- Jamais utilize óleo para motor de dois tempos indicado para motores arrefecidos por água, por vezes denominados óleo de popa (classificação TCW).
- Nunca utilize óleo indicado para motores a quatro tempos.

Mistura

- Sempre misture a gasolina e o óleo em um recipiente limpo destinado para combustível.
- Sempre inicie o uso enchendo metade da quantidade de gasolina a ser utilizada. Em seguida, preencha com óleo. Misture (agite) a mistura de combustível. Adicione a quantidade restante de gasolina.
- Misture (agite) a mistura de combustível completamente antes de preencher o depósito de combustível da máquina.
- Não misture suprimentos de combustível com mais de um mês, por vez.

Proporção de mistura

- 1:50 (2%) com óleo dois tempos HUSQVARNA ou equivalente.

Gasolina, litro	Óleo para motor de dois tempos, litro
	2% (1:50)
5	0,10
10	0,20
15°	0,30
20	0,40

- 1:33 (3%) com óleos classe JASO FB ou ISO EGB formulados para motores dois tempos refrigerados a ar ou mistura de acordo com recomendação do fabricante do óleo.

MANUSEIO DO COMBUSTÍVEL

Abastecimento



ATENÇÃO! Tomar as seguintes precauções diminuirá o risco de incêndio:

Não fume, nem coloque objetos quentes próximos a combustíveis.

Sempre desligue o motor e deixe-o esfriar por alguns minutos antes de reabastecer. O motor deve ser desligado e a seleção de parada deve estar na posição STOP (Parar).

Ao reabastecer, abra a tampa de combustível lentamente para que o excesso de pressão seja liberado suavemente.

Limpe a área ao redor da tampa de combustível.

Após o reabastecimento, aperte cuidadosamente a tampa de combustível.

Se a tampa não estiver corretamente apertada, ela poderá vibrar e se soltar, e combustível poderá vaziar do tanque, criando risco de fogo.

Antes de ligar a máquina, movimente-a até pelo menos 10 pés (3 metros) de distância do ponto de abastecimento.

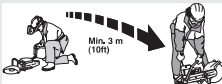

Nunca ligue a máquina:

- Caso óleo de motor ou combustível tenha sido derramado sobre a máquina. Limpe o material derramado e deixe o combustível restante evaporar.
- se você deixou cair combustível sobre si ou sobre suas roupas. Troque-as neste caso. Lave todas as partes do corpo que entraram em contato com o combustível. Use água e sabão.
- Se a máquina apresentar vazamento de combustível: verifique regularmente se há vazamento na tampa ou nas linhas de combustível.
- A menos que a tampa de combustível seja bem fechada após o reabastecimento.

Transporte e armazenagem

- Guarde e transporte a máquina e o combustível de forma a prevenir o risco de eventual vazamento ou vapores entrarem em contato com faíscas ou chamas de, por exemplo, máquinas ou motores elétricos, relés, interruptores ou caldeiras.
- Ao armazenar e transportar combustível, sempre utilize recipientes apropriados e aprovados para essa função

Armazenagem por longos períodos

- Se for guardar a máquina por longos períodos, esvazie o tanque de combustível. Entre em contato com o posto de gasolina mais próximo para saber onde descartar o excesso de combustível.

OPERAÇÃO

Equipamento de proteção

Noções gerais

- Não use a máquina a menos que tenha como buscar ajuda em caso de acidente.

Equipamento de proteção pessoal

Em quaisquer circunstâncias de uso da máquina deverá ser usado o equipamento de proteção pessoal aprovado. O equipamento de proteção pessoal não elimina o risco de lesão, mas reduz seus efeitos em caso de acidente. Consulte sua concessionária sobre a escolha do equipamento.



ATENÇÃO! Não utilize produtos como cortadores, esmeris, furadeiras ou outros que formem pó ou vapores que possam conter produtos químicos perigosos. Verifique a natureza do material que você deseja processar e utilize uma máscara respiratória adequada.

A exposição prolongada a ruídos pode resultar em danos permanentes à audição. Use sempre proteção auricular aprovada. Você deverá escutar sinais de aviso ou gritos quando estiver usando a proteção auricular. Sempre remova sua proteção auricular assim que o motor parar.

Use sempre:

- Capacete de proteção aprovado
- Proteção auricular
- Proteção para os olhos aprovada. Se usar uma proteção para a face, você deverá também usar óculos de proteção aprovados. Os óculos protetores aprovados devem estar em conformidade com o padrão ANSI Z87.1 nos EUA ou EN 166 nos países europeus. Os visores devem estar em conformidade com o padrão EN 1731.
- Máscara respiratória
- Luvas para trabalhos pesados de boa pega.
- Vestuário justo, forte e confortável que permita total liberdade de movimentos. O corte gera faíscas que podem incendiar as roupas. A Husqvarna recomenda usar algodão retardador de chamadas ou brim grosso. Não use roupas feitas de materiais como náilon, poliéster ou raiom. Caso se incendeie, esse material pode derreter e grudar na pele. Não use shorts
- Botas com biqueira de aço e solado antideslizante

Outros equipamentos de proteção



CUIDADO! Podem ocorrer faíscas e princípio de incêndio durante o trabalho com a máquina. Sempre mantenha um equipamento de combate a incêndios ao alcance.

- Extintor de incêndio
- Um kit de primeiros socorros deverá estar sempre à mão.

Precauções gerais de segurança

Esta seção descreve as orientações básicas a serem seguidas ao utilizar a máquina. Contudo, estas informações nunca poderão substituir a habilidade e experiência profissional.

- Leia as instruções de uso com atenção e compreenda seu conteúdo antes de usar a máquina. A recomendação é que, na primeira vez, os operadores também obtenham instruções práticas antes de usar a máquina.
- Tenha em mente que você, o operador, é responsável por não expor pessoas ou sua propriedade a acidentes ou riscos.
- A máquina deverá ser mantida limpa. As sinalizações e os adesivos deverão estar totalmente legíveis.

Use sempre o bom senso

Não dá para prever todas as situações com as quais você poderá se deparar. Por isso, use sempre o bom senso e tenha cuidado. Caso você se sinta inseguro em alguma situação, pare e procure ajuda especializada. Entre em contato com o revendedor, agente de serviço ou um usuário com experiência. Não tente executar nenhuma tarefa com a qual não esteja seguro!



ATENÇÃO! Se a máquina for usada de forma indevida ou incorreta, poderá ser perigosa, causando sérios ferimentos ou até mesmo a morte do usuário ou outras pessoas.

Nunca permita que crianças ou pessoas não treinadas tenham acesso à máquina.

Nunca permita que outras pessoas utilizem a máquina, sem que primeiro tenham entendido o conteúdo do manual de operação.

Nunca use a máquina se estiver cansado, sob o efeito de álcool ou drogas, medicamentos ou qualquer coisa que possa afetar sua visão, consciência, coordenação ou capacidade de julgamento.

OPERAÇÃO



ATENÇÃO! Modificações e/ou acessórios não autorizados podem provocar ferimentos graves ou até mesmo a morte do usuário ou de outras pessoas. Sob nenhuma circunstância tente modificar o projeto da máquina sem permissão do fabricante.

Não modifique este produto, nem o utilize caso aparente ter sido modificado por outras pessoas.

Nunca utilize a máquina se estiver com defeito. Siga as instruções de verificação, manutenção e serviço descritas neste manual. Algumas medidas de manutenção e serviço devem ser efetuadas por especialistas treinados e qualificados. Consulte as instruções na seção Manutenção.

Use sempre acessórios genuínos.



ATENÇÃO! Esta máquina produz um campo eletromagnético durante a operação. Sob certas circunstâncias esse campo poderá interferir com implantes médicos de natureza ativa ou passiva. Para reduzir os riscos de ferimentos sérios ou de lesões fatais, recomendamos que as pessoas que tenham implantes médicos consultem seu médico e o fabricante do implante antes de operar esta máquina.

Segurança no local de trabalho



ATENÇÃO! A distância de segurança da cortadora de disco é de 15 metros (50 pés). Você é responsável por garantir que animais e expectadores não fiquem dentro da área de trabalho. Não inicie o corte até a área de trabalho estar livre e você estar de pé com firmeza.

- Observe o entorno para certificar-se de que não há nada que possa afetar seu controle da máquina.
- Tome cuidado para que nada, nem ninguém, entre em contato com o equipamento de corte ou seja atingido por pedaços do disco caso este se quebre.
- Não utilize a máquina sob condições climáticas ruins, tais como: neblina densa, chuva pesada, vento forte, frio intenso, etc. Trabalhar sob condições climáticas desfavoráveis é cansativo e pode levar a condições perigosas como, por exemplo, superfícies escorregadias.
- Nunca comece a trabalhar com a máquina sem que a área de limpeza esteja limpa e com um ponto de apoio. Tome cuidado com qualquer obstáculo que possa mover-se inesperadamente. Ao realizar o corte, tome cuidado para que nenhum material se solte e caia, ferindo o operador. Tenha muito cuidado ao trabalhar em solos inclinados.

- Assegure-se de que a área de trabalho está suficientemente iluminada para que o ambiente de trabalho fique seguro.
- Tenha certeza de que não há canos ou cabos elétricos passando na área de trabalho ou no material a ser cortado.
- Se for realizar o corte em um contêiner (tambor, tubo ou outro contêiner), verifique primeiro se ele não contém material inflamável ou outro material volátil.

Técnicas básicas de trabalho



ATENÇÃO! Não puxe a cortadora de disco para um lado, isso pode fazer a lâmina ficar obstruída ou se romper, resultando em danos às pessoas.

Em qualquer circunstância, evite triturar usando o lado da lâmina; caso contrário, ela poderá ser danificada ou quebrar e podem provocar grandes danos. Use somente a seção de corte.

Nunca utilize uma lâmina de diamante para cortar material plástico. O calor produzido durante o corte pode derreter o plástico e ele poderá aderir à lâmina de corte e causar um impacto.

O corte de metal gera faíscas que podem causar fogo. Não utilize a máquina perto de substâncias ou gases inflamáveis.

- A máquina foi projetada para e se destina ao corte com lâminas abrasivas ou lâminas de diamante destinadas a máquinas portáteis de alta velocidade. A máquina não deverá ser usada com nenhum outro tipo de lâmina ou para qualquer outro tipo de corte.
- Verifique se a lâmina de corte está encaixada corretamente não apresenta sinais de danos. Consulte as instruções nas seções 'Lâminas de corte' e 'Montagem e configurações'.
- Verifique se a lâmina de corte correta é usada para a aplicação em questão. Consulte instruções na seção 'Lâminas de corte'.
- Jamais corte materiais com amianto!
- Segure a serra com ambas as mãos; segure firmemente com os dedos, circundando os puxadores. A mão direita deve estar no puxador traseiro, e a mão esquerda, no puxador frontal. Todos os operadores, sejam destros ou canhotos, deverão segurar dessa forma a máquina. Nunca opere uma cortadora de disco segurando-a com apenas uma das mãos.

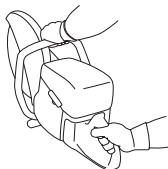

OPERAÇÃO

- Fique em paralelo à lâmina de corte. Evite ficar logo atrás. No caso de um impacto, a serra se moverá no plano da lâmina de corte.

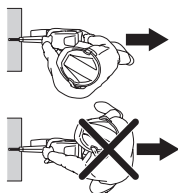

- Mantenha uma distância segura da lâmina de corte quando o motor estiver em operação.
- Nunca deixe a máquina sozinha com o motor ligado.
- Nunca mova a máquina enquanto o equipamento de corte estiver girando.
- O protetor do equipamento de corte deve ser ajustado para que a seção traseira seja alinhada com a peça de trabalho. Borrifos e faíscas do material sendo cortado são coletados pelo protetor e desviados do usuário. Os protetores do equipamento de corte deverão sempre estar encaixados quando a máquina estiver em operação.

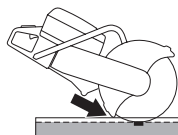

- Nunca utilize a zona de impacto da lâmina **para corte**. Consulte as instruções na seção 'Impacto'.
- Mantenha um bom equilíbrio e fique apoiado firmemente.
- Jamais corte acima da altura dos ombros.
- Jamais corte estando em uma escada de mão. Use uma plataforma ou um andaime se o corte estiver acima da altura dos ombros. Não ultrapasse a zona de alcance

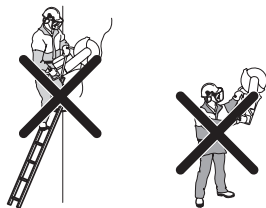

- Fique em uma distância confortável da peça de trabalho.
- Verifique se a lâmina não está em contato com nada quando for dada a partida na máquina
- Aplique a lâmina de corte com suavidade (aceleração total). Mantenha a velocidade máxima até o corte terminar.
- Deixe a máquina funcionar sem forçar ou pressionar a lâmina.

- Alimente a máquina de forma alinhada com a lâmina. A pressão proveniente da lateral pode danificar a lâmina e é muito perigosa.



- Mova a lâmina lentamente para frente e para trás para obter uma pequena área de contato entre a lâmina e o material a ser cortado. Isso reduz a temperatura da lâmina e garante um corte eficiente.

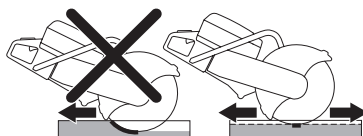

Gerenciando a poeira (K 1270)

A máquina é equipada com um kit de baixa descarga de água que oferece máxima supressão de poeira.

Quando possível, use as lâminas de corte úmido com resfriamento a água para obter máxima supressão da poeira. Consulte instruções na seção 'Lâminas de corte'. Ajuste o fluxo de água usando a torneira para aglutinar a poeira do pó. O volume de água necessário varia dependendo do tipo de trabalho em mãos.

Se as mangueiras de água se soltarem de suas fontes de fornecimento, isso indica que a máquina está conectada a uma pressão de água muito alta. Consulte instruções na seção 'Dados técnicos' para pressão de água recomendada.

Corte de trilho

Noções gerais

ATENÇÃO! A fixação no trilho não pode estar montada na máquina durante o seu transporte ou ao manusear o equipamento.

A fixação no trilho é uma ferramenta de precisão que pode ficar danificada se não for manuseada com cuidado, resultando em cortes menos precisos.



OPERAÇÃO

Montagem da fixação no trilho

- Monte a fixação no trilho. Aparafuse a barra de travamento até apertar.

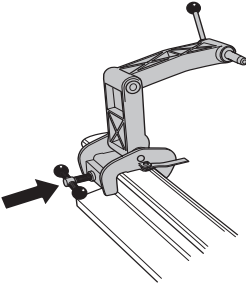

- Monte a cortadora com o lado direito voltado para a fixação. O suporte na cortadora é colocado o mais perto do fuso no disco de corte quando a montagem for feita a partir desse lado. A montagem, portanto, deve ser executada preferencialmente a partir dessa direção.

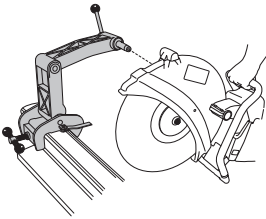

ATENÇÃO! A fixação do trilho deve ser feita antes de a cortadora ser colocada na fixação do trilho. Isso é feito para garantir que a fixação faça um ângulo reto com o trilho.

Guia de corte

A guia de corte é usada para facilitar a guia do disco quando o corte deve ser feito. A primeira vez que você usar a cortadora, deverá cortar pela guia.

- Desdobre a guia de corte.
- Fixe a guia de corte em paralelo com o trilho, de forma apropriada.

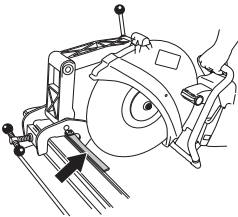

- Corte cuidadosamente a guia.

Procedimento de trabalho

- Desdobre a guia de corte.
- Alinhe o corte da serra e rebata para a guia.
- Inicie o processo de corte fazendo a máquina oscilar para trás e para a frente na horizontal. Desta forma, a superfície de contato do disco de corte com o trilho é minimizada, reduzindo o risco de o disco vitrificar.

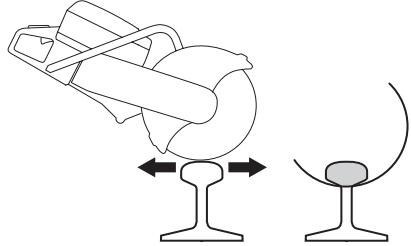

- Quando tiver cortado pela cabeça (A), continue a cortar a nervura (B) e o pé (C).



Se o corte não puder ser terminado a partir de um lado, a cortadora deve ser virada.

- Desligue a máquina.
- Retire a cortadora da fixação.
- Coloque a cortadora com o seu lado esquerdo voltado para a fixação do trilho.

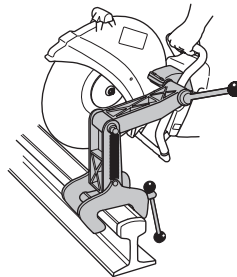

OPERAÇÃO

- Oriente o disco de corte para baixo na direção do trilho e verifique se o disco de corte está centralizado em relação ao corte. Se necessário, ajuste a bucha móvel de modo a que o disco fique centralizado no meio do corte.

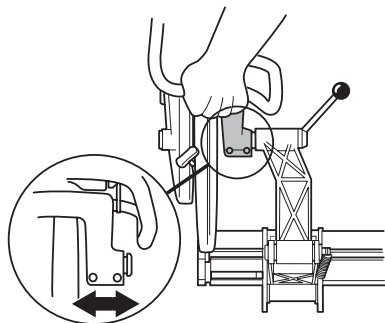

- Agora já é possível cortar.



- Quando o corte estiver concluído, desmonte primeiro a cortadora da fixação do trilho. Depois, desmonte a fixação no trilho do trilho e guarde a fixação e a máquina separadamente na caixa de madeira fornecida.

Dicas gerais

- Use apenas os discos especialmente destinados ao corte de trilho.
- Aplique aceleração total até que o disco atinja a velocidade máxima. Reduza a aceleração para descer abaixo do limite de velocidade, reduzindo as vibrações do disco de corte ao iniciar um corte, produzindo assim cortes mais retos. Acelere ao máximo e mantenha a rotação máxima até que a operação de corte esteja concluída.
- Segure a alça da máquina de modo a que as mãos fiquem alinhadas com o disco de corte. Isso serve para conseguir máxima velocidade de corte, maior vida útil e um corte reto.
- Monte a cortadora primeiramente com o lado direito voltado para a fixação, para aumentar a chance de produzir um corte reto.
- Ao efetuar o processo de corte corretamente, leva cerca de um minuto para cortar 50 kg/m do trilho e cerca de um minuto e meio para cortar 60 kg/m. Se demorar mais, reveja a sua técnica de corte. Os problemas que surgem são frequentemente causados por uma técnica de corte incorreta ou discos de corte ruins.

Impacto



AVERTÊNCIA! Os impactos são repentinos e podem ser muito violentos. A cortadora de disco pode lançada para cima e para trás na direção do usuário em um movimento de rotação, causando ferimentos graves ou até mesmo fatais. É vital entender o que causa o impacto e como evitá-lo antes de usar a máquina.

O impacto é o movimento repentino para cima que poderá ocorrer se a lâmina for comprimida ou paralisada na zona de impacto. A maioria dos impactos é pequena e representa pequeno perigo. Entretanto, um impacto pode também ser muito violento e lançar a cortadora de disco para cima e para trás na direção do usuário em um movimento de rotação, causando ferimentos graves ou até mesmo fatais.

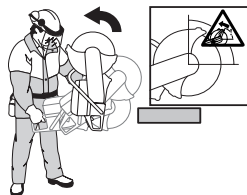

Força reativa

Uma força reativa está sempre presente durante o corte. A força puxa a máquina na direção oposta à da rotação da lâmina. Na maior parte do tempo, essa força é insignificante. Se a lâmina for comprimida ou paralisada, a força reativa será forte, e você poderá não conseguir controlar a cortadora de disco.

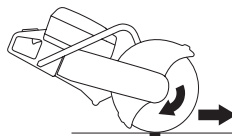

Nunca mova a máquina enquanto o equipamento de corte estiver girando. Forças giroscópicas podem obstruir o movimento pretendido.

Zona de impacto

Nunca utilize a zona de impacto da lâmina para corte. Se a lâmina for comprimida ou paralisada na zona de impacto, a força reativa lançará a cortadora de disco para cima e para trás na direção do usuário em um movimento de rotação, causando ferimentos graves ou até mesmo fatais.



OPERAÇÃO

Impacto de subida

Se a zona de impacto for usada para corte, a força reativa acionará a lâmina para subir no corte. Não use a zona de impacto. Use o quadrante inferior da lâmina para evitar o impacto de subida.

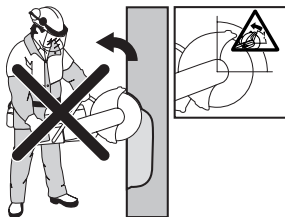

Impacto de compressão

Compressão é quando o corte fecha e comprime a lâmina. Se a lâmina for comprimida ou paralisada, a força reativa será forte, e você poderá não conseguir controlar a cortadora de disco.



Se a lâmina for comprimida ou paralisada na zona de impacto, a força reativa lançará a cortadora de disco para cima e para trás na direção do usuário em um movimento de rotação, causando ferimentos graves ou até mesmo fatais. Esteja alerta para movimento potencial da peça de trabalho. Se a peça de trabalho não estiver suportada corretamente e se deslocar conforme você corta, ela poderá comprimir a lâmina e causar um impacto.

Corte de tubo

É necessário ter cuidado especial ao realizar corte em tubos. Se o tubo não estiver suportado corretamente e o corte for mantido aberto durante toda a ação de corte, a lâmina poderá ser comprimida na zona de impacto e causar um impacto severo. Fique especialmente alerta ao cortar um tubo com uma extremidade em forma de sino em uma vala que, se não suportada corretamente, poderá se curvar e comprimir a lâmina.

Antes do início do corte, o tubo deverá ser preso para que não se mova ou role durante o corte.

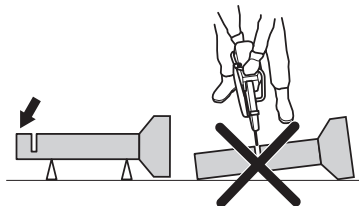

Se o tubo puder ser curvado e fechar o corte, a lâmina será comprimida na zona de impacto, e um impacto severo poderá ocorrer. Se o tubo estiver corretamente suportado, a extremidade do tubo se moverá para baixo, o corte abrirá e nenhuma compressão ocorrerá.

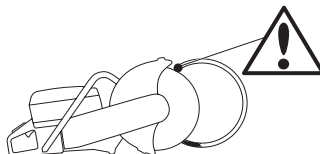

Sequência correta de corte de um tubo

- 1 Primeiro corte seção I.
- 2 Mova para o lado II e corte da seção I para a parte inferior do tubo.
- 3 Mova para o lado III e corte a parte remanescente da extremidade do tubo na parte inferior.

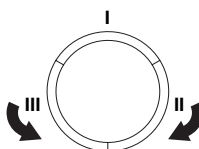

Como evitar impacto

Evitar o impacto é simples.

- A peça de trabalho deve estar sempre suportada para que o corte permaneça aberto durante o corte. Quando o corte abre, não há nenhum impacto. Se o corte fechar e comprimir a lâmina, haverá sempre um risco de impacto.

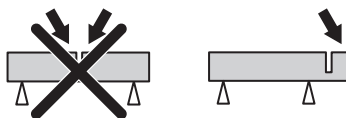

- Tome cuidado ao inserir a lâmina em um corte existente.
- Fique atento ao movimento da peça de trabalho ou a qualquer coisa que possa acontecer, o que poderá fazer o corte fechar e comprimir a lâmina.

Transporte e armazenagem

- Prencher bem o equipamento durante o transporte para evitar danos e acidentes.
- Não armazene ou transporte a cortadora de disco com a lâmina de corte encaixada.
- Para transporte e armazenagem de lâminas de corte, consulte a seção 'Lâminas de corte'.
- Para transporte e armazenagem do combustível, consulte a seção 'Manuseio do combustível'.
- Armazene o equipamento em uma área onde possa trancar, de modo a mantê-lo fora do alcance de crianças e pessoas não autorizadas.

ARRANQUE E PARADA

Antes de ligar



ATENÇÃO! Observação a ser seguida antes da partida: Leia as instruções de uso com atenção e compreenda seu conteúdo antes de usar a máquina.

Use os equipamentos de proteção pessoal. Consulte a seção "Equipamentos de proteção pessoal".

Não dê a partida na máquina sem a correia e o protetor da correia encaixado. Caso contrário, a embreagem poderá se soltar e causar ferimentos pessoais.

Verifique se a tampa de combustível está bem presa e se não há nenhum vazamento de combustível.

Não permita que pessoas não-autorizadas estejam na área de trabalho, pois estarão em risco de ferimentos pessoais graves.

- Faça manutenção diária. Consulte instruções na seção 'Manutenção'.

Partida



ATENÇÃO! A lâmina de corte gira quando se dá a partida no motor. Verifique se ela consegue girar livremente.

Com o motor frio:



- Verifique se o interruptor do motor (STOP) está na posição esquerda.

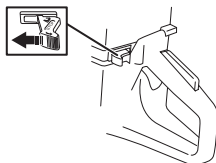

- A posição do acelerador de partida e o acionamento do afogador são obtidos puxando o controle do afogador completamente.



- **Válvula de descompressão:** Pressione a válvula para reduzir a pressão no cilindro, isso serve para

auxiliar na partida da cortadora de disco. A válvula de descompressão deve ser usada sempre durante a partida. A válvula automaticamente retorna à sua posição inicial quando a máquina entra em funcionamento.

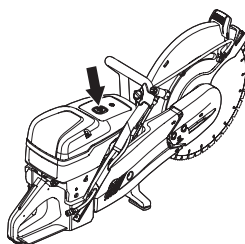

- Segure o puxador frontal com sua mão esquerda. Coloque seu pé direito na seção inferior do puxador traseiro, pressionando a máquina contra o chão. Puxe o puxador do dispositivo de partida com sua mão direita até o motor entrar em funcionamento. **Nunca enrole a corda de arranque em torno de sua mão.**



- A máquina para quando o motor para porque o afogador está puxado.



- Pressione o controle do afogador e a válvula de descompressão.
- Puxe o puxador do dispositivo de partida até o motor entrar em funcionamento.
- Quando a máquina for ligada, pressione o gatilho do acelerador para desativar o arranque e por a máquina em marcha lenta.

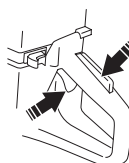

ARRANQUE E PARADA

ATENÇÃO! Puxe com sua mão direita a corda do dispositivo de partida lentamente até você sentir uma resistência (conforme as linguetas do dispositivo de partida se acoplam) e, em seguida, puxe firme e rapidamente.

Não puxe a corda de arranque totalmente e não solte o punho de arranque quando a corda estiver totalmente estendida. Isso pode danificar a máquina.

Com o motor quente:



- Verifique se o interruptor do motor (STOP) está na posição esquerda.

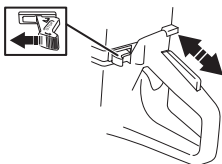

- A regulagem correta do afogador e do acelerador é obtida puxando o controle do afogador para a posição de uso e empurrando-o de volta. Isto apenas engrena o acelerador de partida, sem acionar o afogador.



- **Válvula de descompressão:** Pressione a válvula para reduzir a pressão no cilindro, isso serve para auxiliar na partida da cortadora de disco. A válvula de descompressão deve ser usada sempre durante a partida. A válvula automaticamente retorna à sua posição inicial quando a máquina entra em funcionamento.



- Segure o puxador frontal com sua mão esquerda. Coloque seu pé direito na seção inferior do puxador traseiro, pressionando a máquina contra o chão. Puxe o puxador do dispositivo de partida com sua mão direita até o motor entrar em funcionamento. **Nunca enrole a corda de arranque em torno de sua mão.**



- Quando a máquina for ligada, pressione o gatilho do acelerador para desativar o arranque e por a máquina em marcha lenta.

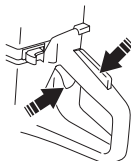

ATENÇÃO! Puxe com sua mão direita a corda do dispositivo de partida lentamente até você sentir uma resistência (conforme as linguetas do dispositivo de partida se acoplam) e, em seguida, puxe firme e rapidamente.

Não puxe a corda de arranque totalmente e não solte o punho de arranque quando a corda estiver totalmente estendida. Isso pode danificar a máquina.

ARRANQUE E PARADA



ATENÇÃO! Quando o motor está em funcionamento, os gases de escape liberados por ele contêm hidrocarbonetos não queimados e monóxido de carbono. O conteúdo da fumaça de exaustão é conhecido por causar problemas respiratórios, câncer, defeitos de nascença ou outros problemas de reprodução.

O monóxido de carbono não tem cor nem cheiro e está sempre presente na fumaça de exaustão. O início do envenenamento por monóxido de carbono se distingue por uma leve tontura, o que pode ou não ser reconhecido pela vítima. Uma pessoa poderá desmaiar e fica inconsciente sem nenhum aviso se a concentração de monóxido de carbono for suficientemente alta. Como o monóxido de carbono não tem cor nem cheiro, sua presença não pode ser detectada. Sempre que odores de exaustão forem observados, o monóxido de carbono estará presente. Nunca use uma cortadora de disco movida a gasolina em ambientes fechados ou em valas com mais de 1 metro (3 pés) de profundidade ou em outras áreas com pouca ventilação. Assegure a ventilação correta ao trabalhar em valas ou outras áreas confinadas.

Parada



CUIDADO! A lâmina de corte continua girando até um minuto após o motor parar de funcionar. (Avanço da lâmina.) Verifique se a lâmina de corte consegue girar livremente até estar completamente parada. A negligência pode resultar em ferimentos pessoais graves.

- Desligue o motor movendo o interruptor do motor (STOP) para a direita.

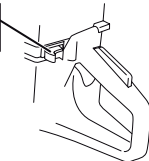

MANUTENÇÃO

Noções gerais



ATENÇÃO! O usuário somente poderá efetuar os trabalhos de manutenção e assistência que estão descritos nestas instruções. Reparos de maior porte deverão ser efetuadas por uma oficina autorizada.

O motor deve ser desligado e a seleção de parada deve estar na posição STOP (Parar).

Use equipamento de proteção pessoal. Consulte as instruções na seção "Equipamento de proteção pessoal".

A vida útil da máquina pode ser reduzida e o risco de acidentes aumentar, caso a manutenção da máquina não seja corretamente executada e os serviços e/ou reparos não sejam efetuados de maneira profissional. Se você precisar de mais informações, entre em contato com a concessionária de serviços mais próxima.

- Permita ao seu revendedor Husqvarna verificar a máquina com regularidade e faça os ajustes e reparos necessários.

Cronograma de manutenção

O esquema de manutenção permite observar as peças da máquina que necessitam de manutenção, bem como os intervalos em que os serviços de manutenção devem ocorrer. Os intervalos são calculados a partir do uso diário da máquina e podem diferir de acordo com a frequência de uso.

Controle diário	Manutenção semanal	Manutenção mensal
Limpeza	Limpeza	Limpeza
Limpeza externa		Vela de ignição
Entrada de ar de refrigeração		Tanque de combustível
Inspeção funcional	Inspeção funcional	Inspeção funcional
Inspeção geral	Sistema de amortecimento de vibrações*	Sistema de combustível
Bloqueio do acelerador*	Silencioso*	Filtro de ar
Interruptor do motor*	Correia de transmissão	Engrenagem de acionamento, embreagem
Protetor da lâmina*	Carburador	
Lâmina de corte**	Dispositivo de partida	

*Consulte as instruções na seção 'Equipamentos de segurança da máquina'.

** Consulte as instruções nas seções 'Lâminas de corte' e 'Montagem e configurações'.

Limpeza

Limpeza externa

- Limpe a máquina diariamente lavando-a com água limpa após a conclusão do trabalho.

Entrada de ar de refrigeração

- Limpe a entrada de ar de refrigeração quando necessário.

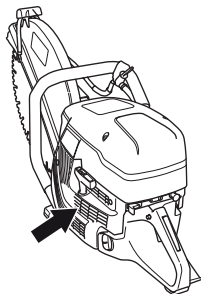

ATENÇÃO! Uma entrada de ar suja ou bloqueada resulta em superaquecimento da máquina, o que causa danos ao pistão e ao cilindro.

Vela de ignição

- Se a máquina estiver com pouca força, dificuldade de partida ou funcionamento irregular em marcha lenta: verifique sempre a vela de ignição antes de qualquer outro procedimento.
- Tenha certeza de que a tampa da vela de ignição e o cabo de ignição estejam livres de danos, evitando o risco de choque elétrico.
- Se a vela de ignição estiver suja, limpe-a e, ao mesmo tempo, verifique se a folga do eletrodo é de 0,5 mm. Substitua se necessário.

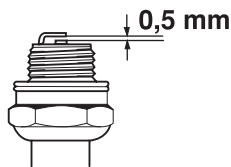

ATENÇÃO! Use sempre o tipo de vela de ignição recomendado! O uso de uma vela de ignição incorreta pode danificar o pistão/cilindro.

Esses fatores criam depósitos nos eletrodos da vela de ignição, podendo resultar em problemas de funcionamento e dificuldades de partida.

- Mistura de combustível incorreta (combustível demais ou tipo de óleo incorreto).
- Filtro de ar sujo.

Inspeção funcional

Inspeção geral

- Verifique se as porcas e parafusos estão apertados.

Correia de transmissão

Verifique a tensão da correia de acionamento

- Para o tensionamento correto da correia de acionamento, a porca quadrada deverá ser posicionada do lado oposto da marcação na tampa da correia.

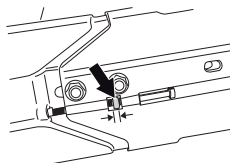

Tensionando a correia de acionamento

- A tensão de uma nova correia de transmissão deve ser reajustada após utilizar um ou dois tanques de combustível.
- A correia de acionamento está fechada e bem protegida contra poeira e sujeira.
- Quando a correia de acionamento estiver para ser tensionada, solte os parafusos que seguram o braço de corte.

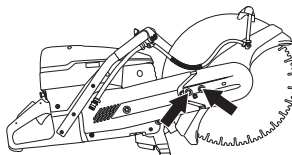

- Atarraxe o parafuso do ajustador para que a porca com cabeça quadrada fique do lado oposto à marcação na tampa. Isso automaticamente assegura que a correia tem a tensão correta.

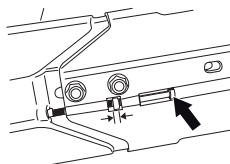

- Aperte os dois parafusos segurando a cabeça de corte usando uma chave de parafuso de combinação.

MANUTENÇÃO

Substituindo a correia de acionamento



ATENÇÃO! Não dê a partida no motor quando a polia da correia e a embreagem tiverem sido removidas para manutenção. Não dê a partida na máquina sem a cabeça de corte ou o braço de corte instalado. Caso contrário, a embreagem poderá se soltar e causar ferimentos pessoais.

- Libere primeiro os dois parafusos e depois o parafuso do ajustador para liberar a tensão da correia.

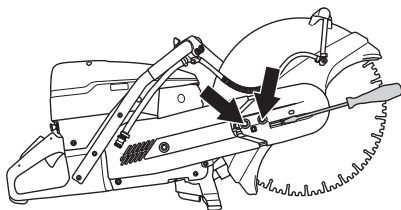

- Agora, solte os parafusos e desmonte o protetor do parafuso.

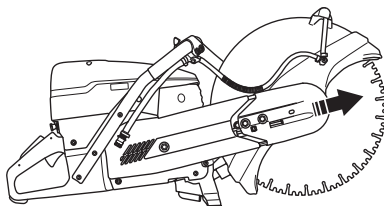

- Remova a correia da polia da correia.

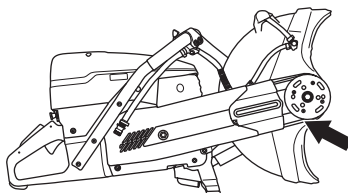

- A cabeça de corte está agora solta e pode ser removida da máquina.
- Remova a porca. Remova a tampa lateral.

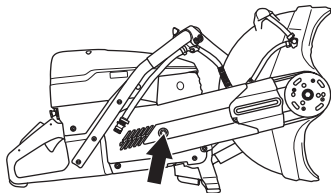

- Substitua a correia de acionamento.
- Monte na ordem inversa definida para a desmontagem.

Carburador

O carburador está equipado com agulhas fixas para garantir que a máquina sempre receba a mistura correta de combustível e ar. Quando o motor tiver falta de potência ou acelerar com dificuldade, proceda da seguinte forma:

- Verifique o filtro de ar e substitua se necessário. Quando isso não ajudar, entre em contato com uma oficina de serviço autorizada.

Ajustando a velocidade da marcha lenta



CUIDADO! Se a rotação em vazio não puder ser ajustada de modo que o equipamento de corte pare, entre em contato com o seu revendedor/oficina de manutenção. Não use a máquina até que ela seja corretamente ajustada ou reparada.

Dê a partida no motor e verifique o ajuste da marcha lenta. Quando o carburador estiver ajustado corretamente, a lâmina de corte deverá permanecer parada enquanto o motor está em marcha lenta.

- Ajuste a velocidade de marcha lenta usando o parafuso T. Quando um ajuste for necessário, primeiro gire o parafuso no sentido horário até a lâmina começar a girar. Agora, gire o parafuso no sentido anti-horário até a lâmina parar de girar.

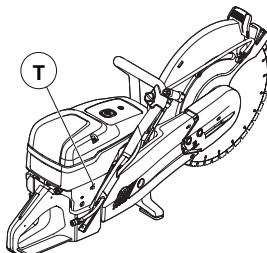

Rec. marcha lenta: 2700 rpm

MANUTENÇÃO

Dispositivo de partida

Verificação da corda de arranque

- Desaperte os parafusos que prendem o dispositivo de acionamento ao cárter e remova o dispositivo de acionamento.

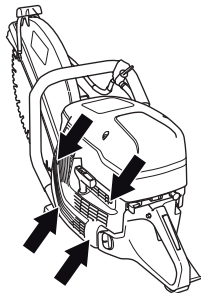

- Puxe a corda aproximadamente 30 cm e levante-a para dentro do recorte, na parte periférica da polia do dispositivo de partida. Quando a corda estiver intacta: Libere a tensão da mola permitindo que a polia gire lentamente para trás.

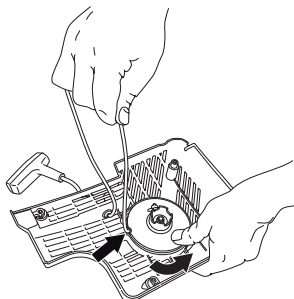

Troca de corda de arranque quebrada ou desgastada

- Remova qualquer sobra do dispositivo de partida antigo e verifique se a mola de retorno funciona. Insira a corda do novo motor de partida através do furo na caixa do dispositivo de partida e na polia da corda.

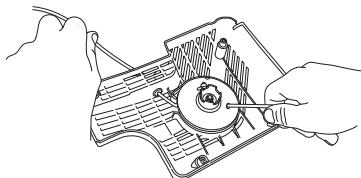

- Prenda a corda do dispositivo de partida ao redor da polia da corda conforme ilustrado. Aperte bem o prendedor e certifique-se de que a extremidade livre seja o mais curto possível. Prenda a extremidade da

corda do dispositivo de partida no puxador do dispositivo de partida.

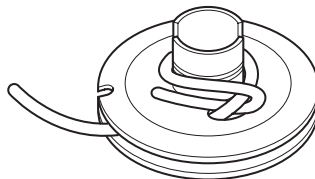

Aplicação de tensão à mola de retorno

- Passe a corda através do recorte na parte periférica da polia e enrole a corda 3 vezes no sentido horário ao redor do centro da polia do dispositivo de partida.

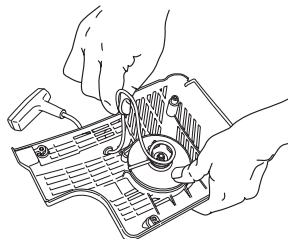

- Agora, puxe o puxador do dispositivo de partida e, ao fazer isso, tensione a mola. Repita o procedimento mais uma vez, mas desta vez com quatro voltas.
- Observe que o puxador do dispositivo de partida volta para a sua posição de descanso correta após o tensionamento da mola.
- Verifique se a mola não retorna à sua posição final ao puxar totalmente a linha do dispositivo de partida. Reduza a velocidade da polia do dispositivo de partida com seu polegar e verifique se consegue girar a polia pelo menos um pouco mais de meia volta.

Troca de mola de retorno quebrada



ATENÇÃO! Quando a mola de retorno estiver enrolada na caixa do dispositivo de arranque, estará sob tensão e pode, se não manuseada com cuidado, estourar e causar ferimentos pessoais.

Seja cuidadoso sempre ao trocar a mola de retorno ou a corda do dispositivo de partida. Sempre utilize óculos de proteção.

MANUTENÇÃO

- Desaperte o parafuso no centro da polia e remova a polia.

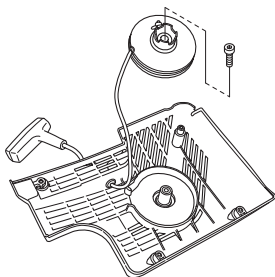

- Levante cuidadosamente a tampa que protege a mola. Tenha em mente que a mola de retorno continua tensionada na caixa do dispositivo de partida.
- Retire cuidadosamente a mola com uma pinça.

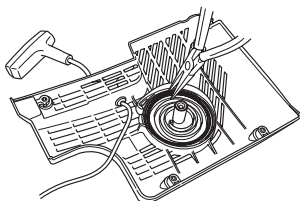

- Lubrifique a mola de retorno com óleo leve. Encaixe a polia e tensione a mola de retorno.

Ajuste do dispositivo de partida

- Para ajustar o dispositivo de partida, puxe a corda de arranque e posicione o dispositivo de partida contra o cárter. Em seguida, solte lentamente a corda de arranque para que o carretel encaixe-se com os prendedores.

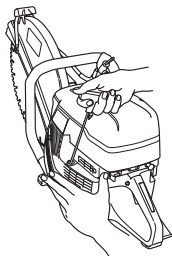

- Aperte os parafusos.

Sistema de combustível

Noções gerais

- Verifique se a tampa de combustível e sua vedação não estão danificados.
- Verifique a mangueira de combustível. Substitua quando danificado.

Filtro de combustível

- O filtro de combustível fica dentro do tanque de combustível.
- O tanque de combustível deve ser protegido contra contaminação durante o abastecimento. Isso reduz o risco de problemas de funcionamento causado por bloqueio do filtro de combustível localizado dentro do tanque.
- O filtro não pode ser limpo, mas deverá ser substituído por um novo filtro quando estiver entupido. **O filtro deve ser trocado pelo menos uma vez por ano.**

Filtro de ar

O filtro de ar precisará ser verificado apenas se a potência do motor cair.

- Desaperte os parafusos. Remova a tampa do filtro de ar.

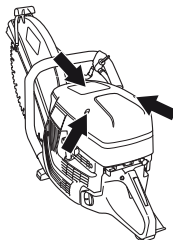

- Verifique o filtro de ar e substitua se necessário.

Remova a tampa do filtro de ar

ATENÇÃO! O filtro de ar não deve ser limpo ou limpo com jato de ar comprimido. Isso danificará o filtro.

- Solte o parafuso.

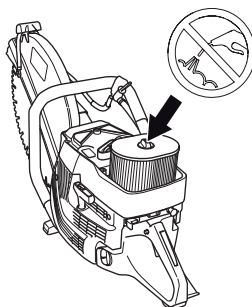

- Substitua o filtro de ar.

Engrenagem de acionamento, embreagem

- Verifique se não há desgaste no centro da embreagem, na engrenagem de acionamento e na mola da embreagem.

LOCALIZAÇÃO DE AVARIAS

Esquema de detecção de avarias



ATENÇÃO! Se as operações de manutenção ou solução de problemas não requerem que a máquina seja ligada, o motor deve ser desligado e o interruptor de parada colocado na posição STOP.

Problema	Causa provável	Possível solução
A máquina não dá partida	Procedimento de partida incorreto.	Consulte as instruções na seção "Partida e parada".
	Interruptor de parada na posição direita (STOP)	Verifique se o interruptor do motor (STOP) está na posição esquerda.
	Não há combustível no tanque de combustível	Reabasteça com combustível
	Vela de Ignição com defeito	Substitua a vela de ignição.
	Embreagem com defeito	Entre em contato com sua oficina autorizada.
A lâmina gira em marcha lenta	Velocidade de marcha lenta alta demais	Ajuste a velocidade da marcha lenta
	Embreagem com defeito	Entre em contato com sua oficina autorizada.
A lâmina não gira ao acelerar	Correia muito solta ou com defeito	Aperte a correia / Substitua a correia por uma nova
	Embreagem com defeito	Entre em contato com sua oficina autorizada.
	Lâmina instalada incorretamente	Certifique-se de que a lâmina esteja instalada corretamente.
A máquina não tem potência ao tentar acelerar	Filtro de ar entupido	Verifique o filtro de ar e substitua-o, se necessário.
	Filtro de combustível entupido	Substitua o filtro de combustível.
	Respiro do tanque de combustível bloqueado	Entre em contato com sua oficina autorizada.
Níveis de vibração altos demais	Lâmina instalada incorretamente	Verifique se a lâmina de corte está encaixada corretamente não apresenta sinais de danos. Consulte as instruções nas seções 'Lâminas de corte' e 'Montagem e configurações'.
	Lâmina com defeito	Troque a lâmina e certifique-se de que ela esteja intacta.
	Elementos amortecedores de vibrações com defeito	Entre em contato com sua oficina autorizada.
A temperatura da máquina está muito alta	Admissão de ar ou flanges de arrefecimento bloqueado	Limpe a admissão de ar/flanges de arrefecimento da máquina
	Deslizamento da correia	Verifique a correia / ajuste a tensão
	Embreagem patinando / com defeito	Corte sempre com aceleração total. Verifique a embreagem / entre em contato com o agente de serviço

ESPECIFICAÇÕES TÉCNICAS

Especificações técnicas

	K 1270	K 1270 Rail
Motor		
Cilindrada, cm ³ /cu.pol	119	119
Diâmetro do cilindro, mm/pol	60/2,4	60/2,4
Hành trình, mm	42/1,7	42/1,7
Marcha lenta, rpm	2700	2700
Acelerador totalmente aberto - sem carga, RPM	9300 (+/- 150)	9300 (+/- 150)
Potência, kW/rpm	5,8/7,9	5,8/7,9
Sistema de ignição		
Fabricante do sistema de ignição	SEM	SEM
Tipo de sistema de ignição	CD	CD
Vela de ignição	NGK BPMR 7A	NGK BPMR 7A
Folga do eletrodo	0,5/0,02	0,5/0,02
Sistema de combustível e lubrificação		
Fabricante do carburador	Walbro	Walbro
Tipo de carburador	RWG1	RWG1
Capacidade do tanque de combustível, fl.Oz EUA/litro	1,25/42	1,25/42
Refrigeração a água		
Pressão recomendada da água, PSI/bar	0.5-10/7-150	
Peso		
Cortadora de disco sem combustível e lâmina de corte, kg/(lb)	14" (350 mm)/16" (400 mm)	14" (350 mm)/16" (400 mm)
Fixação do trilho, kg (lb)	13,3/13,7	15/15,7
RA 10		5,5 (12,1)
RA 10 S		5,7 (12,6)
Fuso, eixo de saída		
Velocidade máxima do fuso, rpm	14" (350 mm)/16" (400 mm)	14" (350 mm)/16" (400 mm)
Velocidade periférica máxima, m/s	4700/4300	4700/4300
	90/18000	90/18000
Emissões de ruído (ver nota 1)		
Nível de potência sonora, medido em dB(A)	116	116
Nível de potência sonora, L _{WA} garantido dB(A)	117	117
Níveis acústicos (ver nota 2)		
Nível de pressão sonora equivalente no ouvido do operador, dB (A)	104	104
Níveis de vibração equivalentes, a_{hveq} (consulte observação 3)		
Punho dianteiro, m/s ²	14" / 16"	14" / 16"
	6,9/4,9	6,1/5,3
Puxador traseiro, m/s ²	6,3/5,3	5,8/5,4

Nota 1: Emissões sonoras para as imediações, medidas sob forma de potência sonora (L_{WA}) conforme a diretiva da CE 2000/14/CE. A diferença entre potência sonora garantida e medida é que a potência sonora garantida também inclui dispersão no resultado da medição e as variações entre as diferentes máquinas do mesmo modelo, de acordo com a diretiva 2000/14/EC. Os dados informados para pressão sonora equivalente da máquina têm uma dispersão estatística típica (desvio padrão) de 1 dB(A).

Nota 2: O nível de pressão de ruído equivalente, segundo a norma EN ISO 19432, é calculado como a soma da energia ponderada no tempo dos diferentes níveis de pressão sonora, em diferentes condições de funcionamento. Os dados registados para o nível de pressão de ruído equivalente para a máquina tem uma dispersão estatística típica (desvio padrão) de 1 dB(A).

Nota 3: O nível de vibração equivalente, de acordo com EN ISO 19432, é calculado como o total de energia ponderado de acordo com tempo para diferentes níveis de vibração sob várias condições de trabalho. Os dados informados para nível de vibração têm uma dispersão estatística típica (desvio padrão) de 1 m/s². As medições do K 1270 Rail foram realizadas com a RA 10 fixada ao trilho.

ESPECIFICAÇÕES TÉCNICAS

Lâmina de corte abrasiva diamantada recomendada, especificação

Diâmetro da lâmina de corte, polegadas/mm	Profundidade de corte máxima, pol./mm	Classificação de velocidade da lâmina, rpm	Classificação de velocidade da lâmina, m/s / pés/min	Diâmetro do furo central da lâmina, mm/pol	Espessura máxima da lâmina, pol./mm
14' (350 mm)	118/4,6	5500	100/19600	25,4/1 ou 20/0.79	5/0,2
16' (400 mm)	145/5,7	4775	100/19600	25,4/1 ou 20/0.79	5/0,2

Certificado CE de conformidade

(Válido unicamente na Europa)

Husqvarna AB, SE-561 82 Huskvarna, Suécia, tel +46-36-146500, declara, sob total responsabilidade, que as cortadoras **Husqvarna K 1270, K 1270 Rail** a partir dos números de série de 2016 (o ano é indicado em texto simples na etiqueta de tipo seguido de um número de série), está em conformidade com as seguintes exigências de DIRETRIZES DO CONSELHO:

- de 17 de Maio de 2006 "referente a máquinas" **2006/42/CE**
- de 26 de Fevereiro de 2014 "referente a compatibilidade electromagnética" **2014/30/CEE**.
- de 8 de Maio de 2000 "referente à emissões sonoras para as imediações" **2000/14/CE**.

Para obter informações referentes às emissões sonoras, consulte o capítulo Especificações técnicas.

Foram respeitadas seguintes as normas: **EN ISO 12100:2010, EN ISO 14982:2009, CISPR12:2007+AMD1:2009, EN55012:2008+A1:2009, EN ISO 19432:2012** 0404, SMP Svensk Maskinprovning AB, Box 7035, SE-750 07 Uppsala, Suécia, efetuou um exame voluntário em conformidade com as diretivas de maquinário (2006/42/EC) em nome da Husqvarna AB. SEC/10/2287

Além disso, a SMP, Svensk Maskinprovning AB, Box 7035, SE-750 07 Uppsala, Suécia, certificou a conformidade com o anexo V da Diretiva do Conselho de 8 de maio de 2000 a 'respeito de emissões de ruídos ao ambiente' 2000/14/EC. O certificado tem o número: 01/169/035 - K 1270, K 1270 Rail

Gotemburgo, 25 de abril de 2016

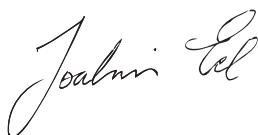

Joakim Ed

Diretor Global de P&D

Construction Equipment Husqvarna AB

(Representante autorizado para a Husqvarna AB e responsável pela documentação técnica.)

IT - Istruzioni originali, ES - Instrucciones originales
PT - Instruções originais, GR - Αρχικές οδηγίες, BR - Instruções originais
1140307-30, rev 3



2018-10-18