

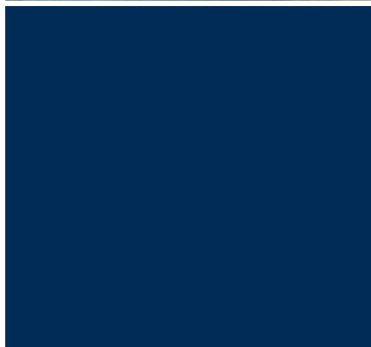

Husqvarna®



## Kāsitsemisōpetus Lietošanas pamācība Naudojimosi instrukcijas Руководство по эксплуатации

# EAC

# PG450

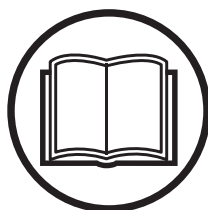

EE LV LT RU

Loe kāsitsemisōpetus pōhjaikult lābi, et kōik eeskirjad oleksid tāiesti arusaadavad, enne kui seadet kasutama hakkad.

Lūdzu izlasiet šo lietošanas pamācību uzmanīgi un pārliecinaties, ka pirms mašīnas lietošanas esat visu sapratis.

Prieš naudodami ierīcīni, atdīžiai perskaitykite naudojimosi instrukcijas ir įsitinkkite, ar viską gerai supratote.

Прежде чем приступить к работе с машиной внимательно прочитайте инструкцию и убедитесь, что Вам все понятно.

# SÜMBOLITE TÄHENDUS

## Sümbolid seadmel:

**ETTEVAATUST!** Vääral või hooletul kasutamisel võib seade olla ohtlik, põhjustada raskeid vigastusi või kasutaja ja teiste inimeste surma.

Loe käsitsemisõpetus põhjalikult läbi, et kõik eeskirjad oleksid täiesti arusaadavad, enne kui seadet kasutama hakkad.

Kanna isiklikku ohutusvarustust. Juhised on toodud alajaotuses Isiklik ohutusvarustus.

**ETTEVAATUST!** Lihvimisel tekib tolm, mis võib sissehingamisel vigastusi põhjustada. Kasutage heaks kiidetud hingamiskaitset. Tagage korralik õhutus.

Seade vastab EL kehtivatele direktiividele.

**Keskonnaalane märgistus.** Tootel või selle pakendil olevad sümbolid näitavad, et seda toodet ei tohi käidelda olmejäätmena.

Selle toote õige kõrvaldamisega aitate kaasa kahjulike keskkonnamõjude ja võimalike inimestele tekkivate kahjude vältimisele.

Lisateavet selle toote ümbertöötlemise kohta saate oma omavalitsusest, jäätmekäitlusfirmast või kauplusest, kust toote ostsite.

**Ülejäänud seadmel toodud sümbolid/tähised vastavad erinevates riikides kehtivatele sertifitseerimisnõuetele.**



## Hoiatustasemetete selgitus

Hoiatused jagunevad kolmele tasemele.

### ETTEVAATUST!



**ETTEVAATUST!** Viitab ohtlikule olukorrale, mis võib lõppeda tõsise vigastuse või surmaga, kui seda ei väldita.

### ETTEVAATUST!



**ETTEVAATUST!** Viitab ohtlikule olukorrale, mis võib lõppeda kergema või keskmise raskusega vigastusega, kui seda ei väldita.

### MÄRKUS!

**MÄRKUS!** Kasutatakse olukordade puhul, mis ei ole seotud kehavigastustega.

## Sisukord

### SÜMBOLITE TÄHENDUS

Sümbolid seadmel: .....	2
Hoiatustasemetega selgitus .....	2

### SISUKORD

Sisukord .....	3
----------------	---

### ESITLUS

Lugupeetud tarbijal .....	4
Disain ja funktsioonid .....	4
PG450 .....	4

### MIS ON MIS?

Mis on mis lihviija küljes? .....	5
-----------------------------------	---

### SEADME OHUTUSVARUSTUS

Üldised näpunäited .....	6
Seiskamise/käivitamise nupp .....	6
Hädaseiskamisnupp .....	6

### KÄITAMINE

Üldised ohutuseeskirjad .....	7
Isiklik ohutus .....	8
Masina erinevad režiimid .....	9
Käepideme reguleerimine .....	9
Raami kõrguse reguleerimine .....	9
Ühendage vaakumpuhasti .....	10
Lihvimisjuhend .....	11
Betooni kõvaduse kindlaksmääramine .....	11
Mootori pöörlemissuund .....	12
Teemantsegmentide valimine .....	12
Teemantsegmentide vahetamine .....	14
Transport ja hoiustamine .....	14

### KÄIVITAMINE JA SEISKAMINE

Enne käivitamist .....	16
Käivitamine .....	16
Seiskamine .....	16

### HOOLDUS

Rikked ja tõrkeotsing .....	17
Hooldus .....	17
Hooldamine .....	17

### TEHNILISED ANDMED

Tehnilised andmed .....	18
EÜ kinnitus vastavusest .....	19

## Lugupeetud tarbija!

Täname Husqvarna toote kasutamise eest!

Me loodame, et jäite oma ostuga rahule ja sellest saab teie hea abimees pikkadeks aastateks. Kui olete ostnud mõne meie toote, siis pakume teile professionaalset abi remontimisel ja hooldamisel. Kui seadme müüja ei ole üks volitatud edasimüüjatest, küsige talt lähima teenindustöökoja aadressi.

Käesolev kasutusjuhend on oluline dokument. Jälgige, et kasutusjuhend oleks töökohal alati käepärast. See aitab teid oluliselt oma seadme tööiga pikendada, kui te järgite neid soovitusi, mis on juhendis toodud seadme hooldamise, korrastamise ning parandamise kohta. Kui te kord müüte selle seadme ära, andke sellega uuele omanikule kaasa ka kasutusjuhend.

## Rohkem kui 300 aastat uuendusi

Husqvarna ajalugu algab juba aastast 1689, kui Rootsi kuninga Karl XI käsul rajati Husqvarna jõe äärde tehas musketite valmistamiseks. Juba tollal pandi alus tehnoloogiatele, millel põhineb mitmete kogu maailmas populaarsete toodete arendamine sellistes tootekategooriates nagu jahirelvad, jalgrattad, mootorrattad, kodumasinad, õmblusmasinad ning välitöödel vajalikud seadmed.

Husqvarna on maailma juhtiv metsatöö-, pargihooldus- ning muru- ja aiahooldusseadmete tootja. Samuti toodetakse lõikeseadmeid ning teemantööriistu ehitus- ja kivitööstuse tarvis.

## Omaniku vastutus

Seadme omanik või töandja on kohustatud veenduma, et kasutajal on piisavad teadmised seadme ohutuks kasutamiseks. Juhendajad ja kasutajad peavad kasutusjuhendi läbi lugema ning sellest aru saama. Nad peavad olema teadlikud:

- seadme ohutuseeskirjadest,
- seadme kasutusvõimalustest ja -piirangutest,
- seadme kasutus- ja hooldusvõtetest.

Selle seadme kasutamine võib olla reguleeritud riiklike seadustega. Enne seadme kasutamist uurige välja, millised seadused kehtivad Teie töökoha asupaigas.

## Tootja tingimused

Husqvarna võib väljastada lisateavet selle toote ohutu kasutamise kohta ka pärast käesoleva kasutusjuhendi avaldamist. Omaniku kohustuseks on olla kursis ohutuimate kasutusmeetoditega.

Husqvarna AB töötab pidevalt oma toodete edasiarendamise alal ja jätab seetõttu endale õiguse teha muuhulgas muudatusi toodete kuju ja välimuse osas.

Klienditoe ja -teabe saamiseks külastage meie veebisaiti: [www.husqvarna.com](http://www.husqvarna.com)

## Disain ja funktsioonid

Husqvarna tooted teevad eriliiks sellised väärtused nagu kvaliteet, töökindlus, uuenduslik tehnoloogia, edumeelsed tehnilised lahendused ning keskkonnasäästlikkus. Seadme ohutu kasutamise tagamiseks peab kasutaja käesoleva juhendi hoolega läbi lugema. Lisateabe saamiseks pöörduge edasimüüja või Husqvarna poole.

Mõned seadme ainulaadsetest omadustest on nimetatud allpool.

## PG450

- Masinat kasutatakse betoonpõrandate ja muude kõvade materjalide lihvimiseks ja poleerimiseks.
- Hõlpsamaks transportimiseks saab masina kokku klappida.
- PG450 on vastupidav ja lihtsalt kasutatav.
- Seade on varustatud kattega.
- Ühefaasiline
- 3 ketast, 9 segmenti (täiskomplekt)
- Masinal on planetaarülekanedega pöörlemissüsteem.
- Resin holder disc – plastkinnitusega teemanttööriistade hojda.



# MIS ON MIS?

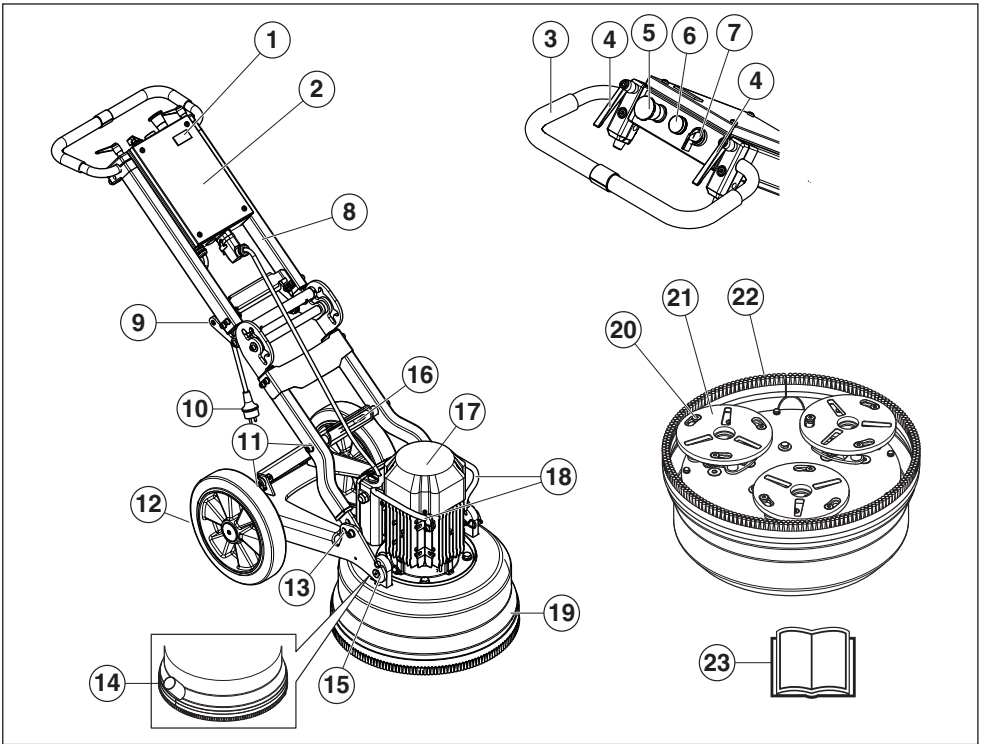

## Mis on mis lihvija küljes?

- |    |                                        |    |                              |
|----|----------------------------------------|----|------------------------------|
| 1  | Tunnioendur                            | 13 | Lukustusfunktsioon           |
| 2  | Elektrikliip                           | 14 | Vaakumvooliku ühendus        |
| 3  | Käepide/juhtraud                       | 15 | Mootori/lihvimispea kinnitus |
| 4  | Lukustushoob käepideme reguleerimiseks | 16 | Tösteaas                     |
| 5  | Hädaseiskamisnupp                      | 17 | Elektrimootor                |
| 6  | Ülekoormuse märgutuli                  | 18 | Töstekäepide, mootor – PG450 |
| 7  | Seiskamise/käivitamise nupp            | 19 | Kate                         |
| 8  | Mootori kaabli kiirühendus             | 20 | Pea luku kruvi               |
| 9  | Raami vabastuskäepide                  | 21 | Satellitkettad               |
| 10 | Pistik                                 | 22 | Harjariba                    |
| 11 | Lukustusnupp, tugijalg                 | 23 | Käsitsemisõpetus             |
| 12 | Kummirattad                            |    |                              |

# SEADME OHUTUSVARUSTUS

## Üldised näpunäited



**ETTEVAATUST!** Ära kasuta kunagi vigase ohutusvarustusega seadet. Ohutusvarustust tuleb käesolevas toodud eeskirjade kohaselt hooldada ja kontrollida. Vajadusel lasta seadme hooldustöökojas parandada.

Käesolevas käsitletakse seadme ohutusvarustust, selle toimimist, kontrollimist ning põhihooldust, mis tagab ohutu töö.

**ETTEVAATUST!** Ühendage mootorikaabel enne pistikuga ühendamist elektrikiilpi.

## Seiskamise/käivitamise nupp

Käivitamise/seiskamise nuppu kasutatakse masina käivitamiseks ja seiskamiseks.

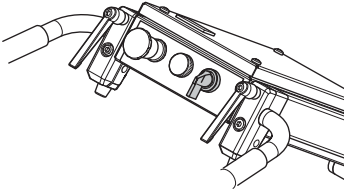

## Seiskamise/käivitamise nupu kontrollimine

Kontrollige, ega hädaseiskamisnupp või masina seiskamisnupp pole alla vajutatud, keerates neid päripäeva.

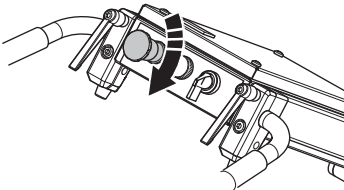

- Lihvimise alustamisel vähendage survet lihvimisketta ja põranda vahel, surudes käepidet alla ilma lihvimispead põrandalt tõstmata.

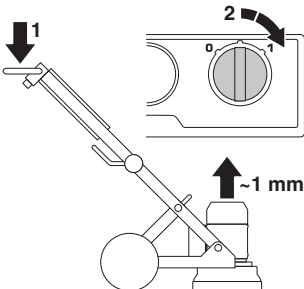

- Käivitage masin, keerates 0/1 nupu asendisse 1 (sees). Masin alustab sujuvalt ja kiirendab 5 sekundi jooksul seadistatud kiiruseni.
- Masina seiskamiseks keerake käivitamise/seiskamise nupp asendisse 0 (väljas).

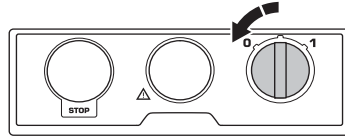

## Hädaseiskamisnupp

Hädaseiskamisnuppu kasutatakse mootori kiireks väljalülitamiseks. Masina hädaseiskamisnupp katkestab elektritoite.

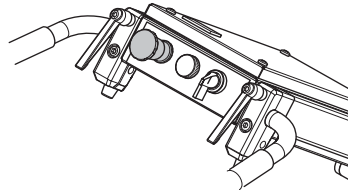

## Hädaseiskamisnupu kontrollimine

- Vajutage hädaseiskamisnuppu. Veenduge, et mootor seiskub.
- Vabastage hädaseiskamisnupp, keerates seda päripäeva.

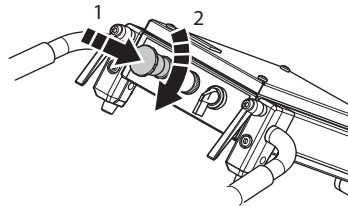

# KÄITAMINE

## Üldised ohutuseeskirjad



**ETTEVAATUST!** Selles osas käsitletakse põhilisi ohutusreegleid masinaga töötamisel. Pidage meeles, et siin toodud teave ei asenda erialaseid teadmisi ja oskusi. Kui teil tuleb seadmega töötamisel ette olukord, kus te tunnete ennast ebakindlalt, küsige parem asjatundja käest nõu. Pöörduge oma edasimüüja, hooldustöökoja või kogunud kasutaja poole, et nõu küsida. Ärge võtke tööd ette, kui te ei ole selleks saanud piisavat ettevalmistust.

- Sae kasutamine on keelatud, kui te ei ole kasutusjuhendit läbi lugenud ja selle sisu mõistnud. Säilita kõik hoiatused tuleviku tarbeks.

## Tööplatsi ohutus

- Hoida tööplats puhas ja hästi valgustatud. Õnnetused kipuvad juhtuma laokil asjade ja halva valguse korral.
- Masinat ei tohi kasutada kohtades, kus esineb tule- või plahvatusoht.

## Elektriohutus



**ETTEVAATUST!** Elektriseadmete puhul on alati olemas elektrilöögi saamise oht. Vältige ebasoodsaid ilmastikuolusid ning piksekaitsmete ja metallsemete puudutamist. Kahjustuste vältimiseks järgige alati kasutusjuhendit.

Ärge ühendage masinat vooluvõrku, kui toitepistik või -kaabel on kahjustatud.



**TÄHELEPANU!** Seade täidab standardi EN61000-3-11 nõudeid ja selle toitevõrku ühendamisele kehtivad tingimused. Selle tohib ühendada pärast elektrivarustusega tegeleva asutusega kooskõlastamist.

Seadme tohib ühendada üksnes toitevõrku, mille näivtakistus on alla 0,28 oomi. Süsteemi liidesepunkti näivtakistuse andmed saate elektrivarustusega tegelevalt asutusest.

Kui toitevõrgul on suurem süsteemi näivtakistus, võivad seadme käivitamisel tekkida lühikesed pingelangud. See võib mõjutada muude seadmete tööd (nt tuled hakkavad vilkuma).

- Veenduge, et vooluvõrgu pinge on sama suur, kui seadme etiketil toodud pinge.
- Seadme kontrollimise ajal peab seade olema välja lülitatud ja toitejuhe vooluvõrgust lahti ühendatud.

- Lülitage masin enne toitepistiku eemaldamist alati välja.
- Ärge kunagi tõmmake masinat nööri ja ärge kunagi nööri tõmmates korki eest tõmmake. Toitekaabli lahtiühendamiseks hoidke pistikust.
- Kui mis tahes juhe või pistik on kahjustunud, ärge seadet kasutage, vaid andke see remontida volitatud teenindustöökotta.
- Masinaga ei tohi sõita nii sügavale vette, et vesi ulatub masina seadmetikuni. Seadmetik võib saada kahjustada ning masin võib olla voolu all ja tekitada kehavigastusi.
- Mootori ja elektrikliki vahelise ühenduse loomisel või katkestamisel peab toitekaabel olema alati lahti ühendatud.

## Maandamise suunised



**ETTEVAATUST!** Vale ühendus võib põhjustada elektrilöögiohtu. Kui kahtlete, kas seade on õigesti maandatud, pöörduge kvalifitseeritud elektriku poole.

Ärge tehke pistikule muudatusi. Kui pistik ei sobi pistikupessa, laske kvalifitseeritud elektrikul paigaldada sobiv pistikupessa. Veenduge, et järgitakse kohalikke eeskirju ja määrusi.

Kui maandamise suunised jäävad ebaselgeks, pöörduge kvalifitseeritud elektriku poole.

- Masin on varustatud maandatud toitekaabli ja -pistikuga ning tuleks ühendada alati maandatud pistikupessa. See vähendab rikke korral elektrilöögiohtu.
- Masinaga ei tohi kasutada adaptereid.

## Pikendusjuhtmed

- Pikendusjuhtmel olev märgistus peab olema masina andmeplaadil oleva väärtusega sama või sellest suurem.
- Kasutage maandatud pikendusjuhtmeid.
- Elektritööriistaga õues töötades, kasuta välikasutuseks sobivat pikendusjuhet. See vähendab elektrilöögi ohtu.
- Hoidke pikendusjuhtme ühendus kuivana ja maapinnast kõrgemal.
- Hoida juhe eemal kuumusest, õlist, teravatest äärtest või liikuvatest osadest. Kahjustatud või sassis juhtmed suurendavad elektrilöögi ohtu.
- Veenduge, et juhtmed on terved ja heas seisukorras. Kui mis tahes juhe on kahjustatud, siis ärge kasutage seadet, vaid viige see parandamiseks volitatud töökotta.
- Ära kasuta kokkuruullitud pikendusjuhet, sest see põhjustab ülekuumenemist.
- Jälgige, et toitejuhe jääks teie selja taha, et see töötamisel ei saaks juhuslikult kahjustatud.
- Pikendusjuhtmete kasutamisel kasutage ainult sertifitseeritud ja piisava pikkusega juhtmeid.

## Isiklik ohutus



**ETTEVAATUST!** Tugevate või pikaajaliste vibratsioonide toimel võib tekkida veresoonte ja närvide vaevusi neil, kellel on vereringehäireid. Pöörduge arsti poole, kui teil ilmneb vibratsiooni tekitatud vaevuste nähte. Sellisteks nähtudeks on tundetus, jõu puudumine või tavalisest väiksem käte jõudlus, surin, torked või naha tundetus, nahapinna või nahavärvi muutumine, valu. Tavaliselt tekivad sellised nähud kätes, sõrmedes või randmetes. Külмага võivad need nähud tugevneda.

- Kanna isiklikku ohutusvarustust. Juhised on toodud alajaotuses Isiklik ohutusvarustus.
- Ära kunagi tööta seadmega, kui oled väsinud, alkoholi tarvanud või kui oled saanud ravimit, mis mõjub su nägemisele, otsustus- või keskendumisvõimele.
- Ära luba kellelgi seadet kasutada enne, kui oled kindel, et ta on kasutamissoptetuse sisust aru saanud.
- Kõik masina käitajad peavad saama vastava väljaõppe. Seadme omanik vastutab selle eest, et kõik seadme käitajad saavad vastava väljaõppe.
- Teised inimesed ja loomad võivad teid töö juures segada, nii et kaotate kontrolli seadme üle. Seetõttu keskenduge alati oma tööle. Ärge laske lapsi seadme lähedale ega seadet kasutada!
- Olge ettevaatlik, et rõivad, pikad juuksed ja ehted ei takerduks liikuvate osade külge.
- Liikuvate osistega seadetega töötades esineb alati muljumisoht. Hoidke ohutut kaugust!
- Ärge jätkke kunagi töösoleva mootoriga masinat järevalveta.
- Veenduge, et kui seadet kasutate, on alati läheduses mõni teine isik, et saaksite õnnetuse korral abi kutsuda.
- Jälgi alati, et sul oleks kindel ja püsiv jalgeaalune.

## Isiklik ohutusvarustus



**ETTEVAATUST!** Seadmega töötamisel tuleb kasutada ettenähtud isiklikku kaitsevarustust. Isiklik kaitsevarustus ei välista õnnetusi, kuid vähendab vigastuse astet. Palu seadme müüjalt abi sobiva varustuse valimisel.

- Kõrvklapid
- Kaitseprillid või näokaitse
- Hingamiskaitse
- Tugevad kindad, millega on kerge esemeid haarata.
- Hästiistuv vastupidav rõivastus, mis on mugav ja avar.
- Teraskaitsega mittelibisevad kaitsepaad.
- Kanna hoolt, et esmaabivarustus oleks alati käepärast.

## Kasutamine ja hooldus

- Kasuta seadet ainult ettenähtud otstarbel.
- Hoidke kõiki osi töökorras ja veenduge, et kõik kinnitused on korralikult kinni.
- Ärge kunagi kasutage vigastatud seadet. Teostage ohutuskontroll ja hooldage seadet korrapäraselt, nagu käsitlemisõpetuses nõutud. Teatud hooldust tohib teha ainult vastava väljaõppe saanud spetsialist. Vt juhiseid lõigust Hooldus".
- Ärge modifitseerige ohutusvarustust. Kontrollige regulaarselt, kas need funktsioneerivad ettenähtud viisil. Seade ei tohi töötada defektse või lahti võetud ohutusvarustusega.
- Ära kunagi kasuta seadet, mille ehitust on muudetud.
- Kasuta alati originaalosi. Lisateabe saamiseks pöörduge edasimüüja poole.
- Masinat tohib käivitada ainult siis, kui lihvimispead on vastu maad, välja arvatud juhul, kui teostatakse kontrolltoimingut juhendis kirjeldatud viisil.
- Masinat ei tohi käivitada, kui harjariba pole kinnitatud. Ohutuse eesmärgil peab masin olema tihedalt vastu pörandat, eriti kuivlihvimise puhul.
- Lihvimise ajal peab masin olema ühendatud tolmuimejaga, et tagada tolmuemaldus.
- Veenduge, et masin on teemanttööriistade vahetamise ajal elektritoiteta, vajutades hädaseiskamisnuppu ja eemaldades masina vooluvõrgust.
- Eemaldage teemanttööriist alati pärast lihvimist.
- Veenduge, et harjariba on terve ja puhas ning tihedalt vastu pörandat. Kahjustatud harjariba tuleb välja vahetada.
- Pärast mootori väljalülitamist jääb tööriista tald veel mõneks ajaks pöörlema. Jätkake lihvimist, kuni ventilaator on seiskunud. Enne masina ülestõstmist veenduge, et tööriista tald on seiskunud.
- Kleepuva, asfalt-, värvitud või muu sarnase pinna lihvimisel tõstke masina esiosa pärast lõpetamist veidi üles, et see kuumuse tõttu pörandale külge ei kleepuks. Enne masina ülestõstmist veenduge, et tööriista tald on seiskunud.
- Teemanttööriistad võivad olla pärast kasutamist väga kuumad. Laske masinal enne teemantsegmentide eemaldamist jahtuda. Kasutage kaitsekindaid.
- Tõstmisel kasutage alati masina küljes olevat tõsteaasa.
- Kandke masinat alati kandekäepidemest ja käepidemest.

# KÄITAMINE

## Masina erinevad režiimid

### Tööasend

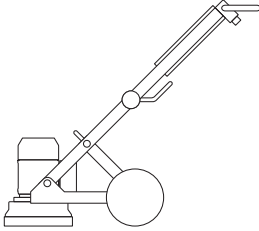

### Hooldusasend

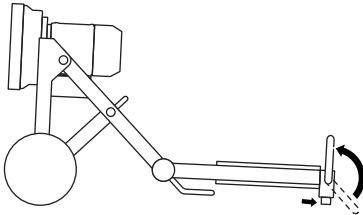

### Kallutatav transpordiasend

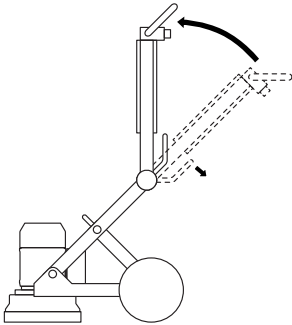

### Tõstetav transpordiasend

Asetage mootori ja elektrikliibi vahele pehmdus, et vältida masina kahjustamist.

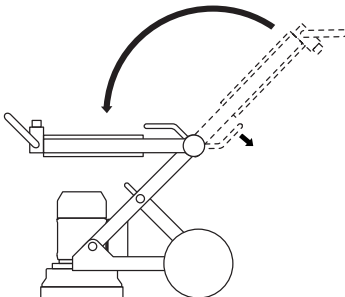

## Käepideme reguleerimine

Käepideme saab reguleerida vabalt valitud asendisse. Käepideme lukustusnuppe saab pöörata päripäeva, vastupäeva või viia jõudeasendisse.

- Käepideme soovitud asendisse reguleerimiseks keerake lukustusnupud lahti.

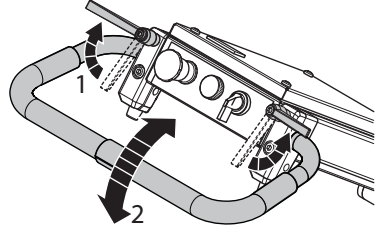

- Aseta fikseerimiseks keerake lukustusnupud kinni.
- Kui käepideme lukustusnuppe ei kasutata, tõmmake need üles ja pange need jõudeasendisse.

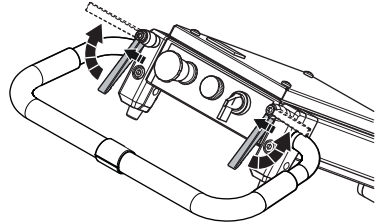

## Raami kõrguse reguleerimine

Raami nurka saab reguleerida, et muuta lihvimisurve vähendamiseks või suurendamiseks raami koormuse jaotumist. Lisaks saab selle abil leida iga operaatori jaoks sobivaima tööasendi.

- Eemaldage mootori kaabel elektrikliibi küljest.
- Seiske lihviija kõrval ja pigistage keskliigendil asuvat käepidet ning samal ajal lükake ülemine raam kallutatud transpordiasendisse.

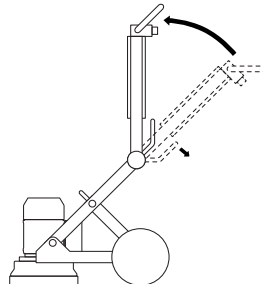

- Keerake mutreid surve täielikuks vabastamiseks mõne pöörde võrra lahti.

# KÄITAMINE

- Tõmmake välja lukustusõrmed ja eemaldage lihvimispea mõlemalt küljelt poldid.

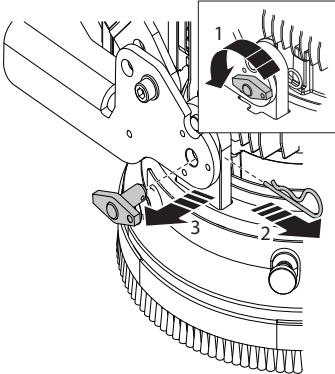

- Eemaldage rattaraam lihvimispea küljest.

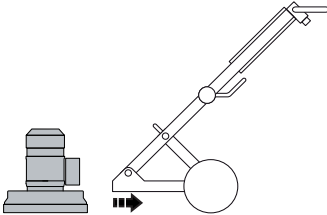

- Seiske rattaraami kõrval ja pigistage keskliigendil asuvat käepidet ning samal ajal lükake ülemine raam ettepoole tõsteasendisse.

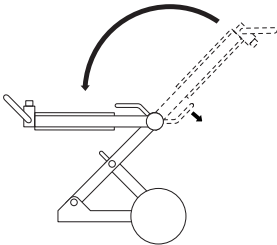

- Vabastage tugijala lukustusnupud.

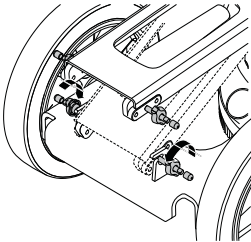

- Hoidke raami stabiliseerimiseks juhtraust kinni ning tõstke tugijalg välja ja üles.

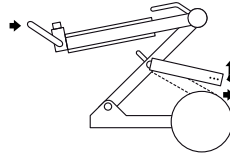

- Valige lukustusnuppude õigesse avasse kinnikeeramiseks asjakohaseim asend.

Ülemise ava korral asub juhtraud kõrgemal ja lihvimisurve on suurem. Alumise ava korral asub juhtraud madalamal ja lihvimisurve on väiksem.

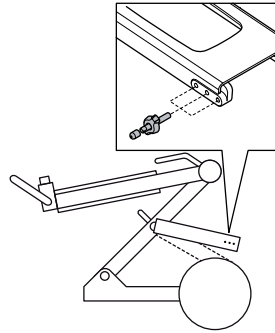

## Käepideme kõrgused

Ava asend	Käepideme kõrgus, mm/tollid
Ülemine	835/33
Keskmine	925/36
Alumine	1000/39

## Ühendage vaakumpuhasti

Kasutage Husqvarna tolmuemaldussüsteemi täielikuks tolmukogumiseks.

- Ühendage vaakumpuhasti masinaga. Kasutage 50 mm (2-tollist) voolikut.

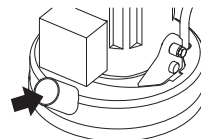

Veenduge, et tolmuimeja filtrid on terved ja puhtad. Olge tolmu suhtes töö ajal tähelepanelik.

## Lihvimisjuhend Teemandid

### Taust

Teemantsegment koosneb tavaliselt kahest komponendist.

- Teemandid (kutsutakse ka teemantkristallideks või osakesteks). Erineva suurusega teemandid või osakesed muudavad lihvimistulemuse jämedamaks või peenemaks.
- Sideaine (metall või plast). Pulber segatakse metallist või plastist sideainega. Kui sideainena kasutatakse metalli, kutsutakse lõpptoodet metallkinnitusega või kuumpressitud teemantsegmentiks. Kui sideainena kasutatakse plasti, kutsutakse lõpptoodet plastkinnitusega teemantideks või poleerimiskettaks. Muutes sideaine kõvadust, saate muuta teemantabrsiivi kulumise kiirust.

### Üldpõhimõtted

Järgnevalt on toodud üldreeglid teemantööriistade kasutamiseks lihvimisel. Nagu kõigi reeglite puhul esineb ka siin erandeid või olukordi, kus reeglid ei kehti.

#### Teemantterade suurus

Väiksemate teemantterade kasutamine mõjutab teemantööriista sooritusvõimet järgmistel viisidel.

- Lihvimistulemus on siledam.
- Teemantööriistade tööiga on pikem.

Suuremate terade kasutamine mõjub vastupidiselt.

#### Sideaine

Kõvema sideaine kasutamine mõjub järgmiselt.

- Lihvimistulemus on siledam.
- Teemantööriistade tööiga on pikem.
- Jõudlus on väiksem.

Pehmema metallist sideaine või liimvaigu kasutamine mõjub vastupidiselt.

#### Teemantööriistade arv masina all

Rohkemate tööriistade kasutamine masina all tagab järgmise.

- Tööriistade surve on väiksem ja teemantööriistad kuluvad vähem.
- Koormus masinale ja voolutarve on väiksemad.
- Lihvimistulemus on siledam (eriti pehme pinnaga põrandatel).

Segmentide arvu vähendamine masina all mõjub vastupidiselt.

#### Teemantide kasutamise kokkuvõtte

Parema lihvimistõhususe tagamiseks peab teemantööriist olema kulunud. Teemantööriistade kulumist võivad mõjutada järgmised tegurid.

- Rõhk.
- Sideaine kõvadus.
- Teemantterade suurus.
- Segmentide arv masina all.

- Täiendava abrsiivi (nt liiv, ränikarbiid) lisamine põrandale suurendab kulumist.

Reeglina, mida kiiremini teemantööriist kulub, seda tõhusam on lihvimine. Antud tegurite muutmisega saab muuta ka järgmist.

- Lihvimismuster.
- Masina voolutarve.
- Põranda siledus (vt järgmist jaotist).
- Kasutusmugavus.

## Betooni kõvaduse kindlaksmääramine

Kõiki betooni mõõdetakse nende survetugevuse järgi ning maailma erinevates piirkondades kasutatakse erinevaid survetugevuse näitajaid (nt psi ja MPa). Reeglina, mida suurem on survetugevus, seda kõvem ja raskemini lihitav on betoon.

Kuid lisaks survetugevusele määravad põranda kõvaduse ka teised tegurid, mis mõjutavad seega ka teemantööriista valikut. Kuna lihvimise seisukohalt räägime enamasti ainult pealmisest kihist (5 mm), mõjutavad betooni pinnatõttus ja betoonpinna seisukord teemantsegmentide valikut palju rohkem kui survetugevus.

#### Pinna omadused, millega teemantsegmentide valikut arvestada

Tavaliselt, kui betoonpind on väga sile (ilmselt on seda tugevalt silutud), käitub betoon, nagu sel oleks suur survetugevus, vajades pehme sideainega segmenti.

Kui betoonpind on aga väga kare/jämedakoeline (nt vihmakahjustustega, haavelpuhastatud, freesitud, katmata täitematerjaliga jne), käitub betoon, nagu sel oleks väike survetugevus, vajades kõva sideainega segmenti.

Pinnakatted/saasteained (nt epoksükatted, keraamiliste plaatide liimid, tasandussegud) mõjutavad teemantsegmenti valikut sageli rohkem kui betooni survetugevus.

Reeglina, kui lihvite betoonplaati esimest korda ja te pole selle kõvaduses kindel, alustage alati kõvema sideainega teemantsegmentidega. See tagab, et teemantsegmentid kuluvad kõige vähem. Kui kõva teemantsegment töö jaoks ei sobi, olete kaotanud kõigest veidi aega ilma teemante kulutamata.

Kui toimite vastupidiselt (st alustate lihvimist pehme segmentiga) ja betoonpind on pehme või see on kaetud abrsiivse kihiga või saasteainega, on võimalik teemante väga lühikese aja jooksul märgatavalt kulutada.

# KÄITAMINE

## Mootori pöörlemissuund

### Ühefaasiline

Nool näitab mootori pöörlemissuunda.

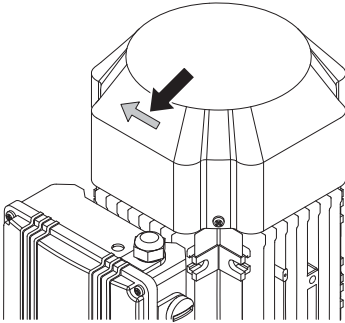

### 3-faasiline

Mootori pöörlemissuunda saab muuta, vahetades omavahel toitepistikku poolused.

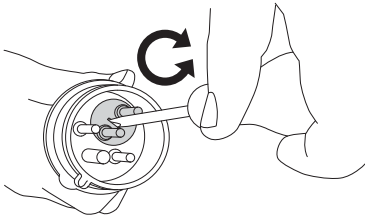

**MÄRKUS!** Piranha/PCD tööriistad on loodud pöörlema ainult ühes suunas.

## Teemantsegmenti valimine

Teemantsegmentide paigutus lihvimiseadmel mõjutab suuresti masina jõudlust, sooritusvõimet ja lihvimistulemust.

### Metallkinnitusega teemandid

Redi lock holder disc – kasutatakse metallkinnitusega teemanttööriistade kinnitamiseks.

**TÄHELEPANU!** Tavalise betooni pinnakatte eemaldamiseks soovib Husqvarna kasutada igal Redi lock holder discil kolme ühe segmentiga tööriista.

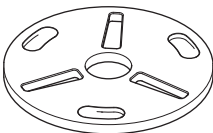

### Täiskomplekt / satelliitketas

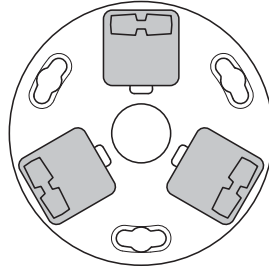

Täiskomplekt – 3 Redi lock holder disci, 9 tööriista

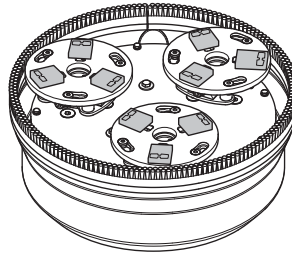

### Liimvaiguga teemandid

Resin holder disc – kasutatakse plastkinnitusega teemanttööriistade kinnitamiseks.

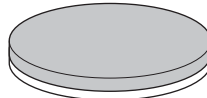

### Täiskomplekt / satelliitketas

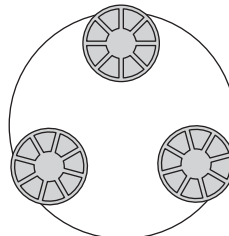

Täiskomplekt – 3 Resin holder disci, 9 tööriista

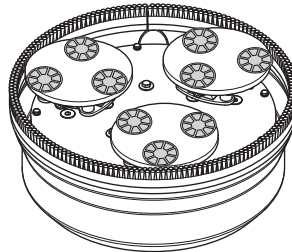



# KÄITAMINE

## Husqvarna lihvimissoovitused enne HiPERFLOORi poleerimisprotsessi

- 1 Lihvimise esimeses etapis kasutage tööriista tallal ühe segmendiga tööriistu.

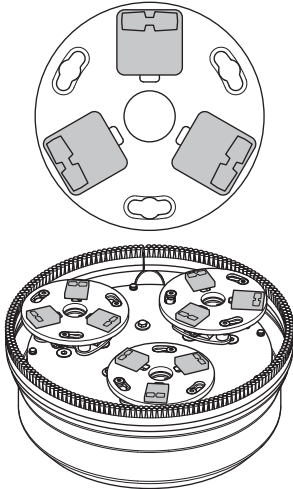

- 2 Vahetage pehmemä sideaine vastu, kuid kasutage tööriista tallal jätkuvalt ühe segmendiga tööriistu.

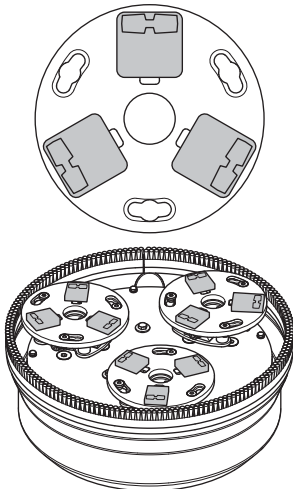

- 3 Vahetage kahe segmendiga tööriistade vastu, kõvadus jääb samaks või on eelnevast pehmem. Kasutage vett ja GM3000 ning järgige HiPERFLOORi poleerimisprotsessi puhul Husqvarna soovitusi.

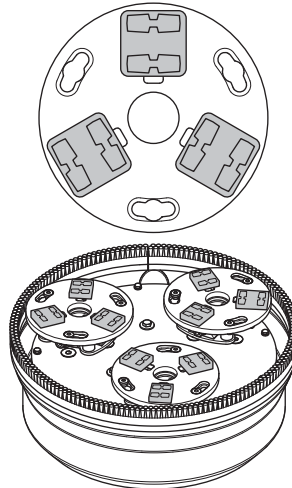

- 4 Vahetage plastkinnitusega teemanttööriistade hoidja vastu ning kasutage HiPERFLOORi poleerimisprotsessi jaoks Husqvarna soovitatud tööriistu. Kasutage tihendajat HiPERHARD ja laske sellel kõvastuda vastavalt Husqvarna soovitustele.

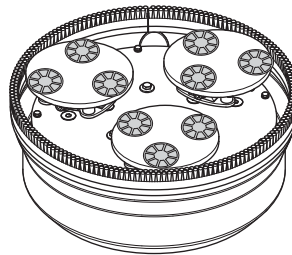

# KÄITAMINE

## Teemantsegmentide vahetamine

Shut down the machine and disconnect the power plug.

Kasutage kindaid, sest teemanttööriistad võivad olla väga kuumad.

- Seadke masin hooldusasendisse.
- Lükake käepidet alla, et tõsta lihvimispea maast lahti.
- Asetage masin pikali maha.

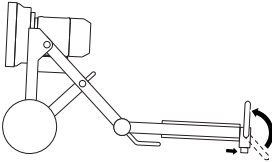

- Pange kindad kätte.
- Kasutage teemantsegmentide eemaldamiseks haamrit.

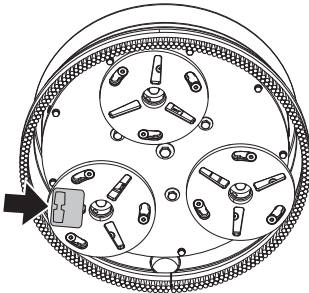

- Kinnitage uued teemantsegmentid lihvimisketta külge.

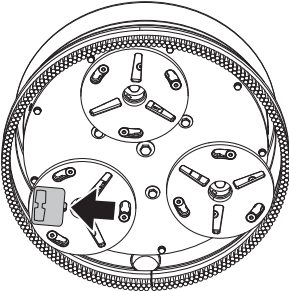

- Kui uued teemantsegmentid on kinnitatud, toimige vastupidises järjestuses, et masin püsti tõsta.

## Transport ja hoiustamine

- Vedamiseks kinnitage seadme osad alati kindlalt, et vältida vedamise käigus võimalikke kahjustusi ja õnnetusi.
- Võimaluse korral tuleks masinat transportida kaetuna, et vähendada kokkupuudet ilmastikuoludega, eriti vihma ja lumega.
- Hoidke seadet suletud ruumis, lastele ning kõrvalistele isikutele kättesaamatus kohas.
- Kui masinat ei kasutata, tuleb seda hoiustada kuivas kohas.

## Vedu

Masina saab mugavamaks transportimiseks lahti võtta ja kokku klappida.

- Eemaldage mootori kaabel elektrikiibi küljest.
- Eemaldage lukustustihvtid ja seejärel poldid mõlemalt küljelt.

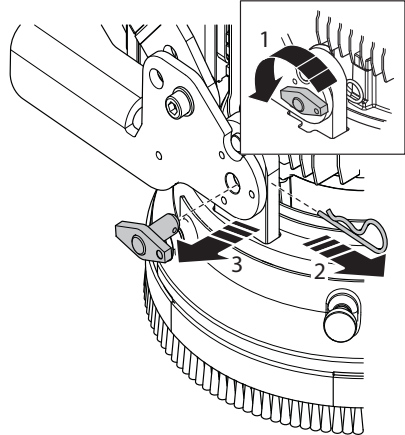

- Eemaldage lihvimispea rattaraami küljest.

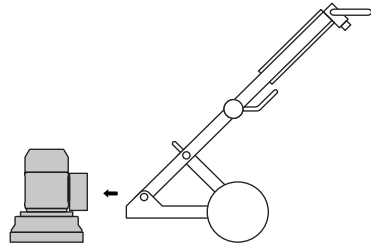

- Seadke masin püsti transpordiasendisse. Vabastage tugijala lukustusnupud.

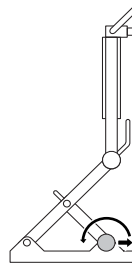

- Klappige tugijalg tahapoole.

# KÄITAMINE

- Hoidke all raami vabastuskäepidid ja samal ajal lükake raami ülemist osa ettevaatlikult ettepoole.

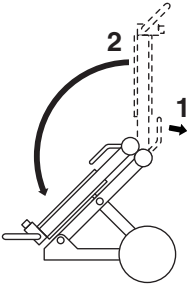

- Klappige masin ettevaatlikult kokku.

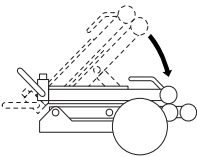

- Kinnitage masin splindi ja poldi abil.

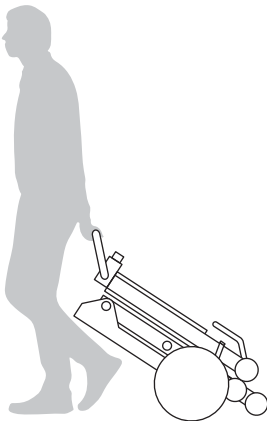
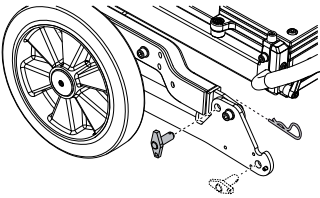

## Tõsteaas

- Tõstmisel kasutage alati masina küljes olevat tõsteaasa. Tõstmisel tasakaalu tagamiseks võtke endale keegi appi.

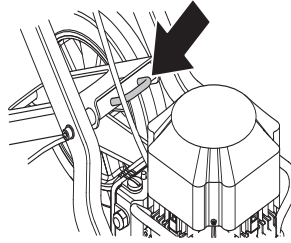

## Masina kinnitamine

- Masinal on avad, mille abil saab selle transportimise korral rihmadega sõidukile kinnitada. Kinnitage rihmakonks kere avasse ja pingutage rihma tugevalt allasuunas.

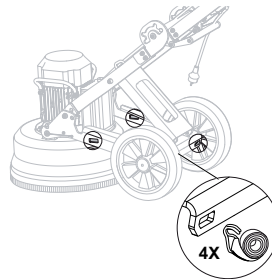

# KÄIVITAMINE JA SEISKAMINE

## Enne käivitamist



**ETTEVAATUST!** Loe käitsemisõpetus põhjalikult läbi, et kõik eeskirjad oleksid täiesti arusaadavad, enne kui seadet kasutama hakkad.

Kanna isiklikku ohutusvarustust. Juhised on toodud alajaotuses Isiklik ohutusvarustus.

Jälgi, et tööpiirkonnas ei oleks kõrvalisi isikuid, kuna vastasel korral esineb tõsiste vigastuste oht.

Veenduge, et seade on õigesti kokku pandud ja sellel ei ole kahjustusi.

- Hooldage iga päev.
- Paigutage lihviija tööpiirkonda.
- Veenduge, et masina külge on kinnitatud teemandid ja need on tugevalt kinni.
- Ühendage vaakumpuhasti masinaga.
- Reguleerige käepide lukustushoobade abil mugavale töökõrgusele.
- Enne masina voluvõrku ühendamist veenduge, et mootori kaabel on ühendatud elektrikilbiga.
- Ühendage masin voluvõrku.
- Kontrollige, et hädaseiskamisnuppu pole vajutatud, selleks keerake seda päripäeva.

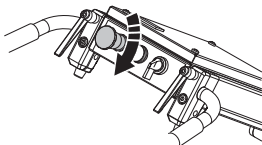

- Kontrollige mootori pöörlemissuunda

## Käivitamine

- Lihvimise alustamisel vähendage survet lihvimisketta ja pörandi vahel, surudes käepidet alla ilma lihvimispead pörandalt tõstmata.

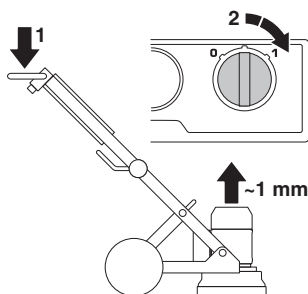

- Masina käivitamine. Käivitage masin, keerates 0/1 nupu asendisse 1 (sees). Masin alustab sujuvalt ja kiirendab 5 sekundi jooksul seadistatud kiiruseni.

## Seiskamine

- Masina väljalülitamiseks keerake käivitamise/seiskamise nupp asendisse 0 (väljas).



- Hoidke lihvimissegmente masina seiskumise ajal vastu maad. See aitab masinal kiiremini seisma jääda. Ärge tõstke lihvimispead masina seiskumise ajal maast lahti, kuna see võib paisata õhku palju tolmu.
- Eemaldage pistik voluvõrgust.

## Rikked ja tõrkeotsing

### Seade ei tööta

- Kontrollige toiteallikat ja toitekaableid, veendumaks, et need on terved.
- Kontrollige, et hädaseiskamisnupp pole vajutatud, selleks keerake seda päripäeva.
- Kontrollige ülekoormuse märgutuli. Kui ülekoormuse märgutuli põleb, laske mootoril mõni minut jahtuda, kuni masin lähtestatakse automaatselt.

### Masinat on raske kinni hoida

- Masina all on liiga vähe teemante või rakenduseks kasutatakse valet tüüpi tööriista (kõva liimainega või pehmed pörandakatted tekitavad masinale ja kasutajale suurt koormust, kui masina all on liiga vähe teemante). Sellega kaasneb tavaliselt ka mootori suur voolutarve. Kasutage Husqvarna soovitatud teemantide hulka, et vähendada koormust masinale ja kasutajale.

### Masin hüppab ringi

- Teemandid võivad olla halvasti kinnitatud või erineva pikkusega. Veenduge, et kõik teemandid on korralikult kinnitatud ja ühepikkused.

### Masin lülitub veidi aja pärast välja

- Masin on ülekoormatud ja ülekoormuskaitse on rakendunud. Vähendage koormust. Masin käivitub uuesti umbes ühe minuti pärast, kui mootor on jahtunud.
- Veenduge, et pikendusjuhtmed on sobivate suurustega.

### Masin seiskub käivitamisel

- Elektrimootor on ülekoormatud ja ülekoormuse märgutuli põleb. Oodake minut või kaks, kuni masin lähtestatakse, ja proovige uuesti. Kui see ei aita, võtke ühendust volitatud hooldustöökojaga..
- Veenduge, et pikendusjuhtmed on sobivate suurustega.

**MÄRKUS!** Mootori hea jõudlus sõltub õigest pingest. Liiga pika ja/või liiga peenikese kaabliga pikendusjuhtmed vähendavad koormuse all oleva mootori toidet.

## Hooldus

**TÄHTIS!** Seadme kontrollimise ajal peab seade olema välja lülitatud ja toitejuhe vooluvõrgust lahti ühendatud.

Masin on äärmiselt töökindel ja nõuab minimaalset hooldust, kui seda kasutatakse õigesti.

### Igapäevane hooldus

- Puhastamine
- Elektritoide
- Harjariba
- Satelliitkettad

### Puhastamine

Enne puhastamist, osade paigaldamist või hooldust tuleb toitejuhe lahti ühendada.

Seade tuleb tööpäeva lõpus alati korralikult puhastada. Ära kasuta masina puhastamiseks survepesu.

Selleks et seadme jahutus oleks alati piisav, tuleb jahutusõhuavasid hoida vabade ja puhastena.

### Elektritoide



**ETTEVAATUST!** Ärge kunagi kasutage kahjustatud kaableid. See võib põhjustada tõsiseid, kas surmaga lõppevaid õnnetusi.

Veenduge, et toitejuhe ja pikendusjuhe oleksid terved ja korras.

Ärge kasutage seadet, kui selle toitejuhe on kahjustatud, laske seade volitatud hooldustöökojas korda teha.

### Harjariba

Veenduge, et harjariba on terve ja ulatub vastu pörandat.

### Satelliitkettad

Pöörake satelliitkettaid, veendumaks, et sisemised rihmad on kahjustamata.

Lisaks veenduge, et lihvimispea lukustuskruidid on tugevalt kinnitatud ja kummiamortisaatorid on heas seisukorras.

## Hooldamine

**TÄHTIS!** Igasuguseid remonditöid võivad teha ainult volitatud remontijad. Nii on kasutajad kaitstud suurte ohtude eest.

# TEHNILISED ANDMED

## Tehnilised andmed

	PG450 (1-faasiline, 220–240 V)		PG450 (1-faasiline, 100–120 V)	
	50 Hz	60 Hz	50 Hz	60 Hz
Mootori võimsus, kW/hj	2,2/3,0	2,2/3,0	1,5/2,0	1,5/2,0
Nõmivool, A	13	13	20	19
Nõmipinge, V	220–240	220–240	100–120	100–120
Kaal, kg/naela	109/240,3	109/240,3	109/240,3	109/240,3
Lihvimislaius, mm/tolli	450/17,7	450/17,7	450/17,7	450/17,7
Läbimõõt – lihvimisketas, mm/tolli	3x180/3x7,1	3x180/3x7,1	3x180/3x7,1	3x180/3x7,1
Lihvimissurve, kg/naela	59/130	59/130	59/130	59/130
Pöörlemiskiirus – lihvimisketas, p/min	705	865	470	575

## Müraemissioon

<b>Müraemissioon (vt. märkust 1)</b>	
Müra võimsustase, dBA	93
<b>Müratase (vt. märkust 2)</b>	
Mürarõhutase kasutaja kõrva juures, dB (A)	79,2
<b>Vibratsioonitase (vt. märkust 3)</b>	
Käepide parem, m/s <sup>2</sup>	3,5
Käepide vasak, m/s <sup>2</sup>	3,9

1. märkus: Müraheide keskkonnas, mõõdetud helirõhuna vastavalt standardile EN 60335–2–72. Eeldatav mõõtemääramatus 2,5 dB(A).

2. märkus: Helirõhutase standardi EN 60335–2–72 järgi. Eeldatav mõõtemääramatus 4 dB(A).

3. märkus: Vibratsioonitase standardi EN 60335–2–72 järgi. Vibratsioonitaseme kohta esitatud andmete tüüpiline statistiline dispersioon (standardhälve) on 1 m/s<sup>2</sup>.

### EÜ kinnitus vastavusest

(Kehtib vaid Euroopas)

**Husqvarna AB**, SE-561 82 Huskvarna, Rootsi, tel +46 361 4 6500, deklareerib ainuvastutusel, et põrandalihvija **Husqvarna PG450**, mille seerianumber algab 2014. ja hilisema aastaga (seerianumbri ees olev aastaarv on märgitud selgelt tehniliste andmete plaadil), vastab järgmistele NÕUKOGU DIREKTIIVI nõuetele:

- **2006/42/EÜ** (17. mai 2006. a) „mehhanismide kohta”.
- elektromagnetilise ühilduvuse direktiiv 26. veebruar 2014, **2014/30/EL**.
- 26. veebruari 2014. aasta direktiiv teatavates pingevahemikes kasutatavate elektriseadmete kohta" **2014/35/EÜ**.
- 8. juuni 2011, „teatavate ohtlike ainete kasutamise piiramise kohta" **2011/65/EL**.

Järgitud on alljärgnevaid standardeid: EN ISO 12100:2010, EN 55014-1:2006+A1:2009+A2:2011, EN 55014-2:1997+A1:2001+A2:2008, EN 61000-3-11, EN 60335-2-72:2012, EN 60335-1:2010.

Tarnitud masin on identne EÜ tüübikontrolli läbinud seadmega.

Partille, 21. august 2017

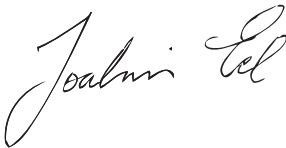

Joakim Ed

globaalse teaduse ja arenduse direktor

Construction Equipment Husqvarna AB

(Husqvarna AB volitatud esindaja ja tehnilise dokumentatsiooni eest vastutaja.)

# SIMBOLU NOZĪME

## Simboli uz mašīnas:

**BRĪDINĀJUMS!** Nepareizi vai pavirši lietota mašīna var būt bīstams darbarīks, kas var lietotājam vai citiem izraisīt nopietnas traumas vai nāves gadījumus.

Lūdzu izlasiet šo lietošanas pamācību uzmanīgi un pārliecinaties, ka pirms mašīnas lietošanas esat visu sapratis.

Lietojiet individuālo drošības aprīkojumu. Skatīt norādījumus zem rubrikas Individuālais drošības aprīkojums.

**BRĪDINĀJUMS!** Slipēšanas laikā rodas putekļi, kas, tos ieelpojot, var radīt traumas. Lietojiet apstiprinātu elpošanas aizsargmasku. Vienmēr nodrošiniet labu ventilāciju.

Šis ražojums atbilst spēkā esošajām CE direktīvām.

**Vides marķējums.** Uz izstrādājuma vai tā iesaiņojuma esošie simboli norāda, ka ar šo izstrādājumu nevar rīkoties kā ar mājturības atkritumiem.

Nodrošinot pareizu šā izstrādājuma apstrādi, Jūs varat palīdzēt neitralizēt potenciālo negatīvo ietekmi uz dabu un cilvēkiem, ko pretējā gadījumā var izraisīt nepareiza atkritumu apsaimniekošana.

Lai iegūtu plašāku informāciju par šī izstrādājuma pārstrādi, sazinieties ar savas pilsētas pašvaldību, mājturības atkritumu dienestu vai veikalu, kur iegādājāties šo izstrādājumu.

**Pārējie uz mašīnas norādītie simboli/norādes atbilst noteiktu valstu sertifikācijas prasībām.**



## Brīdinājuma līmeņu skaidrojums

Brīdinājumus iedala trijos līmeņos.

### BRĪDINĀJUMS!



**BRĪDINĀJUMS!** Ar to tiek apzīmētas bīstamas situācijas, kuras var izraisīt nāvi vai nopietnas traumas, ja netiek ievērotas.

### UZMANĪBU!



**UZMANĪBU!** Ar to tiek apzīmētas bīstamas situācijas, kuras var izraisīt nelielas vai vidējas traumas, ja netiek ievērotas.

### IEVĒROT!

**IEVĒROT!** Ar to tiek apzīmētas darbības, kas nav saistītas ar traumām.



## Saturs

### SIMBOLU NOZĪME

Simboli uz mašīnas: .....	20
Bīdīnājuma līmeņu skaidrojums .....	20

### SATURS

Saturs .....	21
--------------	----

### PREZENTĀCIJA

Godājamais klient! .....	22
Uzbūve un funkcijas .....	22
PG450 .....	22

### KAS IR KAS?

Slīpripas komponenti .....	23
----------------------------	----

### MEHĀNISMA DROŠĪBAS IEKĀRTAS

Vispārēji .....	24
Apturēšanas/palaišanas slēdzis .....	24
Procesa apturēšana ārkārtas gadījumos .....	24

### IEDARBINĀŠANA

Vispārējas drošības instrukcijas .....	25
Personīgā drošība .....	26
Dažādi ierīču režīmi .....	27
Roktura regulēšana .....	27
Rāmja augstuma regulēšana .....	27
Pievienojiet pie putekļsūcēja. ....	28
Slīpēšanas vadotnes .....	29
Betona cietības noteikšana .....	29
Motora griešanās virziens .....	30
Dimanta izvēle .....	30
Dimantu maiņa .....	32
Transports un uzglabāšana .....	32

### IEDARBINĀŠANA UN APSTĀDINĀŠANA

Pirms uzsākšanas .....	34
Iedarbināšana .....	34
Apstādinašana .....	34

### APKOPE

Kļūmes un problēmu novēršana .....	35
Apkope .....	35
Apkope .....	35

### TEHNISKIE DATI

Tehniskie dati .....	36
Garantija par atbilstību EK standartiem .....	37

## Godājamais klient!

Paldies, ka izvēlējāties firmas Husqvarna produktu!

Mēs ceram, ka Jūs būsiet apmierināts ar iegādāto mašīnu un tā Jums izcilā kalpos daudzus gadus. Jebkura mūsu izstrādājuma pirkums sniedz jums piekļūvi profesionālai palīdzībai remontdarbos un apkalpē. Ja mazumtirgotājs, no kā iegādājāties savu iekārtu, nav mūsu pilnvarotais tirdzniecības pārstāvis, vaicājiet viņam tuvākās apkopes darbnīcas adresi.

Šī lietošanas pamācība ir svarīgs dokuments. Raugiet, lai tā jums vienmēr būtu pa rokai jūsu darba vietā. Ievērojot tās saturu (lietošana, serviss, apkope utt.), Jūs būtiski pagarināsiet mašīnas mūžu un tās otrreizējo vērtību. Ja jūs pārdosiet to, nododiet lietošanas pamācību jaunajam īpašniekam.

## Vairāk nekā 300 inovācijas gadu

Husqvarna AB ir Zviedrijas uzņēmums, kura pamatā ir tradīcijas, kas tika aizsāktas 1689.gadā, kad Zviedrijas karalis Kārlis XI lika uzbūvēt rūpnīcu muskešu ražošanai. Tajā laikā tika ielikti inženierprasmju pamati, kam sekoja pasaules vadošo produktu attīstīšana tādās jomās, kā medību ieroču, velosipēdu, motociklu, sadzīves tehnikas, šujmašīnu un āra apstākļiem paredzētu izstrādājumu ražošana.

Husqvarna ir pasaules līderis āra apstākļos paredzētiem jaudas ražojumiem, kas domāti mežsaimniecībai, parku uzturēšanai, zāliena un dārza kopšanai, kā arī griezējmašīnām un dimanta instrumentiem, ko izmanto būvniecības un akmens apstrādes nozarēs.

## Īpašnieka atbildība

Īpašnieks/darba devējs uzņemas atbildību par to, lai operators būtu pietiekami ziņošs par drošu mehānisma lietošanu. Vadītājiem un operatoriem ir pienākums izlasīt un izprast Operatora rokasgrāmatu. Tiem ir jābūt informētiem par:

- Mehānisma drošības instrukcijām.
- Mašīnas lietošanu un izmantošanas ierobežojumiem.
- Kā lietot un apkalpot mehānismu.

Valsts tiesību akti var regulēt šīs mašīnas lietošanu. Pirms sākat lietot mašīnu, noskaidrojiet, kādi tiesību akti tiek piemēroti tajā vietā, kur jūs strādājat.

## Ražotāja nodrošne

Pēc šīs rokasgrāmatas publicēšanas Husqvarna var izdot papildinformāciju par šīs mašīnas drošu lietošanu. Lietotāja pienākums ir ievērot visdrošākās lietošanas metodes.

Husqvarna AB pastāvīgi strādā, lai pilveidotu savus izstrādājumus un tāpēc saglabā tiesības izdarīt izmaiņas, piem., izstrādājumu formā un izskatā bez iepriekšēja paziņojuma.

Lai uzzinātu vairāk par lietošanu un saņemtu palīdzību, apmeklējiet mūsu vietni: [www.husqvarna.com](http://www.husqvarna.com)

## Uzbūve un funkcijas

Husqvarna produkti atšķiras no pārējiem ražojumiem ar savu veikspēju augstā līmenī, drošumu, inovatīvu tehnoloģiju, moderniem tehniķiem risinājumiem un apkārtējās vides saudzēšanu. Lai šo mašīnu lietotu drošā veidā, lietotājam ir rūpīgi jāizlasa šī rokasgrāmata. Lai uzzinātu vairāk, jautājiet izplatītājam vai Husqvarna darbiniekiem.

Zemāk ir aprakstītas dažas no jūsu produkta unikālajām īpašībām.

## PG450

- Ierīce tiek izmantota betona grīdu un citu cietu materiālu slīpēšanai un pulēšanai.
- Ierīci var salocīt vieglāki pārvadāšanai.
- PG450 ir izturīga un viegli lietojama.
- Ierīce ir aprīkota ar paceļamu pārsegu.
- Vienas fāzes
- 3 diski, 9 segmenti — pilns komplekts
- Šai ierīcei ir planetārās griešanās sistēma.
- Resin holder disc — turētājs plastmasas saistvielas dimanta rīkiem.

## KAS IR KAS?

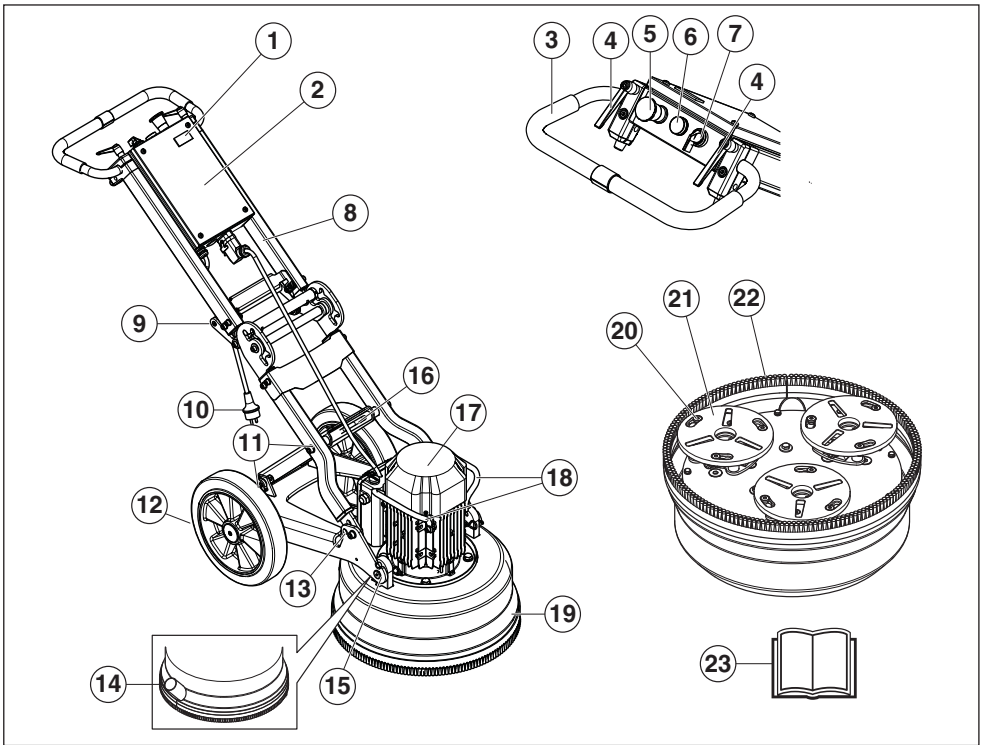

### Slīpripas komponenti

- |                                                  |                                          |
|--------------------------------------------------|------------------------------------------|
| 1 Skaitītājs                                     | 13 Bloķēšanas funkcija                   |
| 2 Elektriskais bloks                             | 14 Savienojums, vakuuma šļūtene          |
| 3 Rokturis/stūre                                 | 15 Palīgierīce motoram/slīpēšanas galvai |
| 4 Bloķēšanas svira roktura regulēšanai           | 16 Celšanas cilpa                        |
| 5 Procesa apturēšana ārkārtas gadījumos          | 17 Elektromotors                         |
| 6 Pārslodzes lampiņa                             | 18 Pacelšanas rokturis, motors — PG450   |
| 7 Apturēšanas/palaišanas slēdzis                 | 19 Pacelamais pārsegs                    |
| 8 Savienojums, ātrais savienojums motora kabelim | 20 Head lock skrūve                      |
| 9 Rokturis leņķveida savienojumam                | 21 Satelīta diski                        |
| 10 Kontaktdakša                                  | 22 Birstes apmale                        |
| 11 Fiksēšanas poga, atbalsta balsts              | 23 Lietošanas pamācība                   |
| 12 Gumijas riteni                                |                                          |

# MEHĀNISMA DROŠĪBAS IEKĀRTAS

## Vispārēji



**BRĪDINĀJUMS!** Nekad nelietojiet mašīnu ar bojātu drošības aprīkojumu. Mašīnas drošības aprīkojums ir jākontrolē un jāuztur, pamatojoties uz šajā nodaļā izklāstīto instrukciju. Ja jūsu mašīna neatbilst kontroles prasībām, nododiet to labošanai servisa darbnīcā.

Šajā nodaļā tiek paskaidrota mašīnas drošības detaļu nozīme, to funkcijas un kā tiek veikta to kontrole un apkope, lai garantētu drošības aprīkojuma nevainojamu darbību.

**UZMANĪBU!** Pirms pievienot kontaktdakšu, pievienojiet motora kabeli elektriskajam blokam.

## Apturēšanas/palaišanas slēdzis

Palaišanas/ apturēšanas poga tiek izmantota ierīces palaišanai un apturēšanai.

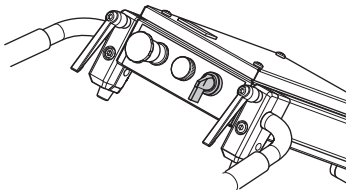

## Apturēšanas/palaišanas slēdža pārbaude

Pārbaudiet, vai nav nospiesta avārijas apturēšanas poga vai ierīces apturēšanas poga, pagriežot tās pulksteņrādītāju kustības virzienā.

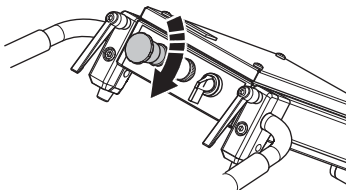

- Samaziniet spiedienu starp slīpējamo disku un grīdu, spiežot rokturi uz leju, uzsākšanas laikā nepaceļot slīpmašīnu no grīdas.

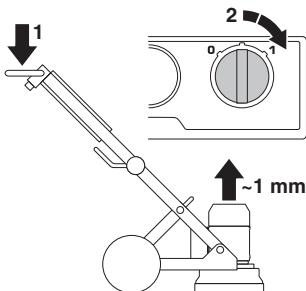

- Palaidiet ierīci, pagriežot 0/1 pogu 1. pozīcijā (piedziņa). Pēc tam ierīce vienmērīgi tiek palaista, un apgriezieni tiek palielināti līdz iestatītajam ātrumam 5 sekunžu laikā.
- Lai apturētu ierīci, pagrieziet palaišanas/ apturēšanas pogu 0 pozīcijā (apturēšana).

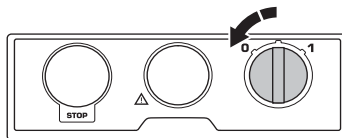

## Procesa apturēšana ārkārtas gadījumos

Avārijas apturēšanas poga tiek izmantota, lai ātri izslēgtu motoru. Nospiežot avārijas apturēšanas pogu, tiek pārtraukta strāvas padeve ierīcei.

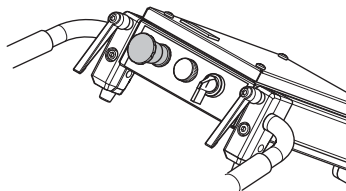

## Procesa apturēšanas ārkārtas gadījumos testēšana

- Nospiediet avārijas apturēšanas pogu. Pārbaudiet, vai motors ir apstājies.
- Atvienojiet procesa apturēšanas ārkārtas gadījumiem pogu (pagrieziet pulksteņrādītāja virzienā).

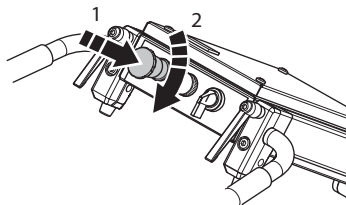

# IEDARBINĀŠANA

## Vispārējās drošības instrukcijas



**BRĪDINĀJUMS!** Šajā sadaļā tiek apskatīti galvenie drošības noteikumi darbā ar iekārtu. Šī informācija nekad neaizstāj profesionālās iemaņas un pieredzi. Ja rodas nedroša situācija, kad neesat drošs, kā rīkoties tālāk, pārtrauciet darbu un konsultējieties ar speciālistu. Sazinieties ar dileri, tehniskās apkalpes dienesta personālu vai pieredzējušu lietotāju. Nekad nedariet neko, par ko neesat pārliecināts!

- Neizmantojiet mašīnu, vispirms neizlasot un nesaprotot šīs Operatora rokasgrāmatas saturu. **Saglabājiet visus norādījumus un instrukcijas, jo tās var būt noderīgas turpmāk.**

### Darba zonas drošība

- **Uzturiet darba zonā tīrību un kārtību.** Nekārtība un nepietiekams apgaismojums var izraisīt negadījumus.
- Ierīci nedrīkst lietot vietās, kur pastāv ugunsgrēka vai eksplozijas risks.

### Elektrodrošība



**BRĪDINĀJUMS!** No elektriskām iekārtām vienmēr pastāv risks saņemt elektriskās strāvas triecienu. Vairieties no nevēlamiem laika apstākļiem un ķermeņa kontakta ar zibensnovēdējiem un metāla objektiem. Vienmēr ņemiet vērā operatora rokasgrāmatā sniegtās instrukcijas, lai nepieļautu bojājumus.

**Nekad nepievienojiet ierīci strāvas izvadam, ja kontakt dakša vai vads ir bojāts.**



**UZMANĪBU!** Aprīkojums atbilst EN61000-3-11 prasībām, un uz to attiecas nosacījumi par pievienošanu strāvas avotam. To var pievienot, konsultējoties ar piegādes uzņēmumu.

Aprīkojumu drīkst pievienot tikai strāvas avotam, kura pretestība ir zemāka par 0,28 omi. Sistēmas pretestību pieslēgšanas vietā var noskaidrot piegādes uzņēmumā.

Ja strāvas avota pretestība ir augstāka, tad, ieslēdzot aprīkojumu, var rasties īslaicīgs sprieguma kritums. Tas var ietekmēt citu izstrādājumu darbību, piemēram, apgaismojuma mirgošanu.

- Pārbaudiet, vai tīkla spriegums atbilst tam, kas norādīts uz etiķetes, kas piestiprināta pie mašīnas.
- Kontrolē un apkope ir jāveic, izslēdzot motoru un no atvienojot kontakta dakšīņu.

- Vienmēr pirms ierīces atvienošanas no strāvas padeves, izslēdziet ierīci.
- Nekad nevelciet mašīnu aiz auklas un neraujiet kontakt dakšņu no kontakta, velkot aiz auklas. Lai atvienotu strāvas vadu, turiet to aiz kontakt dakšas.
- Nelietojiet šo iekārtu, ja ir bojāts kāds kabelis vai spraudnis, bet nododiet to labošanai pilnvarotā apkopes darbnīcā.
- Ierīci nedrīkst darbināt ūdenī tādā dziļumā, ka ūdens sniedzas līdz ierīces aprīkojumam. Iespējams sabojāt aprīkojumu, un ierīce var būt zem sprieguma, radot traumas.
- Pievienojot vai atvienojot kontaktu starp motoru un elektrisko bloku, vienmēr pirms tam atvienojiet strāvas vadu.

### Norādījumi par iezemēšanu



**BRĪDINĀJUMS!** Nepareizas pievienošanas rezultātā var rasties elektrošoka risks. Ja rodas šaubas par to, vai ierīce ir pareizi iezemēta, sazinieties ar kvalificētu elektriķi.

**Nepārveidojiet kontakt dakšņu. Ja kontakt dakša neatbilst kontakt līdždai, lūdziet, lai kvalificēts elektriķis uzstāda atbilstošu kontakt līdždu. Nodrošiniet, lai tiktu ievēroti vietējie likumi un noteikumi.**

**Ja norādījumi par iezemēšanu nav pilnībā saprotami, sazinieties ar kvalificētu elektriķi.**

- Šī ierīce ir aprīkota ar zemējuma vadu un kontakt dakšņu, un tā vienmēr ir jāpievieno iezemētai kontakt līdždai. Tādējādi nepareizas darbības gadījumā tiek samazināts elektrošoka risks.
- Šai ierīcei nedrīkst izmantot adapterus.

### Pagarinātāji un kabeli

- Apzīmējumam uz pagarinātāja ir jābūt ar tādu pašu vērtību vai lielāku nekā vērtība, kas norādīta uz ierīces tehnisko datu plāksnes.
- Lietojiet iezemētus pagarinātājus.
- **Strādājot ar mehānisko instrumentu ārpus telpām, izmantojiet ārpus telpu apstākļiem piemērotu pagarinātāju.** Šāda pagarinātāja izmantošana samazina elektrošoka risku.
- Pagarinātāja savienojumu uzturiet sausu un paceltu no zemes.
- Sargājiet vadu no karstuma, naftas produktiem, asām malām vai kustīgām daļām. Bojāti vai sapinušies vadi palielina elektrošoka risku.
- Pārbaudiet, vai kabeli ir neskarti un labā stāvoklī. Nelietojiet šo iekārtu, ja ir bojāts kāds kabelis, bet nododiet to remontdarbu veikšanai pilnvarotā servisa centrā.
- Neizmantojiet pagarinātāju satītā stāvoklī, lai izvairītos no pārkaršanas.
- Uzmaniet, lai vads ir aiz jums, kad jūs sākat lietot mašīnu, lai vads netiktu darba laikā sabojāts.
- Ierīci drīkst lietot tikai ar sertificētiem un pietiekami gariem pagarinātājiem.

## Personīgā drošība



**BRĪDINĀJUMS!** Pārāk ilga vibrācijas iedarbība personām ar asinsrites traucējumiem var izraisīt asinsvadu vai nervu slimības. Ja jūs manāt simptomus, kas būtu radušies no vibrācijas ietekmes, griezties pie ārsta. Šādu simptomu piemēri ir tirpšana, nejutīgums, kutēšana, dūrieni, sāpes, nespēks, ādas krāsas un virsmas maiņa. Šie simptomi parasti parādās pirkstos, rokās vai locītavās. Aukstos laikā apstākļos šie simptomi var progresēt.

- Lietojiet individuālo drošības aprīkojumu. Skatīt norādījumus zem rubrikas Individuālais drošības aprīkojums.
- Nekad nelietojiet mašīnu, ja esat noguris, ja esat dzēris alkoholiskus dzērienus, vai, ja lietojiet medikamentus, kas var ietekmēt redzi, prāta spējas, vai koordināciju.
- Nekad nēļaujiet citiem izmantot mašīnu, ja neesat pilnīgi pārliecināts, vai viņi sapratuši lietošanas pamācību.
- Visi operatori ir apmācīti, kā rīkoties ar šo mašīnu lpašnieks ir atbildīgs par to, lai operatori saņemtu šādu apmācību.
- Cilvēki un dzīvnieki var novērst jūsu uzmanību, un jūs varat zaudēt kontroli pār iekārtu. Šā iemesla dēļ vienmēr saglabājiet koncentrāciju un pievērsiet uzmanību savam darbam. Nekad nēļaujiet bērniem lietot mašīnu vai būt tās tuvumā.
- Uzmanieties, jo apgērbu, garus matus un juvelierizstrādājumus var aizķert kustīgās daļas.
- Strādājot ar izstrādājumiem, kuros ir kustīgās daļas, vienmēr pastāv traumu risks. Ievērojiet attālumu!
- Nekādā gadījumā neatstājiet šo iekārtu bez uzraudzības, ja tās motors darbojas
- Pārliecinieties, vai, izmantojot mašīnu, jums vienmēr tuvumā atrodas kāda cita persona, kura jums varētu sniegt palīdzību, ja noticis nelaimes gadījums.
- Vienmēr ieņemiet drošu un stabilu darba stāju.

## Individuālais drošības aprīkojums



**BRĪDINĀJUMS!** Jebkuros mašīnas lietošanas gadījumos ir jālieto valsts iestāžu atzīts individuālais aizsargaprīkojums. Individuālais aizsargaprīkojums nesamazina traumu risku, bet tikai samazina ievainojuma bīstamības pakāpi nelaimes gadījumā. Lūdziet pārdevēja palīdzību, izvēloties nepieciešamo aprīkojumu.

- Aizsargaustiņas
- Aizsargbrilles vai vizieris
- Elpošanas aizsargmaska
- Izturīgi cimdi.
- Pieguļošs un ērts apģērbs, kas nodrošina pilnīgu kustību brīvību.

- Zābaki ar tērauda purngalu un neslidošu zoli.
- Pirmās medicīniskās palīdzības aptieciņai ir vienmēr jābūt pa rokai.

## Lietošana un apkope

- Izmantojiet mašīnu vienīgi tam, kam tā paredzēta.
- Visas detaļas uzturiet labā darba kārtība un nodrošiniet, lai visi stiprinājumi būtu kārtīgi piegriezti.
- Nekad nelietojiet bojātu mašīnu. Ievērojiet šajā rokasgrāmatā aprakstītās drošības pārbaudes, tehniskās apkopes un remonta instrukcijas. Dažus apkopes un remonta darbus drīkst veikt tikai apmācīti un kvalificēti speciālisti. Skatiet instrukcijas nodaļā Apkope.
- Nepārveidojiet drošības aprīkojumu. Regulāri pārbaudiet, vai tas pareizi darbojas. Mašīnu nedrīkst darbināt, ja tās drošības aprīkojums ir bojāts vai izjaukts.
- Nekad nelietojiet mašīnu, kas ir pārveidota tā, ka tā neatbilst sākuma konstrukcijai.
- Lietojiet oriģinālās rezerves daļas. Lai uzzinātu vairāk, sazinieties ar savu izplatītāju.
- Ierīci drīkst palaist tikai tad, ja slīpēšanas galvas ir atbalstītas pret zemi. Pretēji drīkst rīkoties tikai tad, ja tiek veikta pārbaude atbilstoši šajā rokasgrāmatā noteiktajai kārtībai.
- Ierīci nedrīkst palaist, ja birstes apmale nav piestiprināta. Drošības nolūkos ir ļoti svarīgi izveidot atbilstošu blīvējumu starp ierīci un grīdu, it īpaši, ja ierīce tiek izmantota sausai slīpēšanai.
- Slīpēšanas laikā ierīce ir jāpievieno putekļsūcējam, lai likvidētu putekļus.
- Dimanta rīku maiņas laikā nodrošiniet, lai ierīcei netiktu piegādāta strāva, nospiežot avārijas apturēšanas pogu vai atvienojot ierīci no kontaktlīdždas.
- Pēc katras slīpēšanas noņemiet dimanta rīku.
- Pārbaudiet, vai birstes apmale nav bojāta un ir tīra, kā arī cieši noblīvējas pret grīdu. Vienmēr ir jānomaina bojāta birstes apmale.
- Pēc tam, kad motors ir izslēgts, rīku plāksne kādu laiku turpina griezties. Turpiniet slīpēšanu, līdz ventilators ir pilnībā apstājies. Pirms ierīces pacelšanas pārliecinieties, vai rīku plāksne ir apstājusies.
- Ja tiek slīpēta limviela, bitumens, krāsas pārklājums vai līdzīga viela, pēc lietošanas nedaudz paceliet ierīci, lai tā karstuma ietekmē nepieliptu pie grīdas. Pirms ierīces pacelšanas pārliecinieties, vai rīku plāksne ir apstājusies.
- Dimanta rīki pēc lietošanas var būt ļoti karsti. Pirms dimanta segmentu noņemšanas ļaujiet ierīcei atdzist. Lietojiet aizsargcimdus.
- Ierīces ceļšanai vienmēr lietojiet ierīcei uzstādīto ceļšanas cilpu.
- Vienmēr pārnēsājiet ierīci aiz pārnēsāšanas roktura un roktura.

## Dažādi ierīču režīmi

### Darba pozīcija

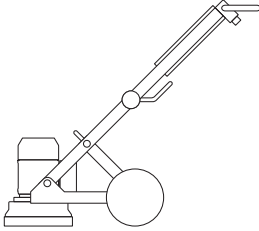

### Apkopes pozīcija

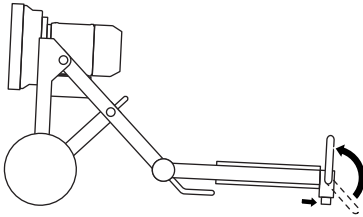

### Saliekta transportēšanas pozīcija

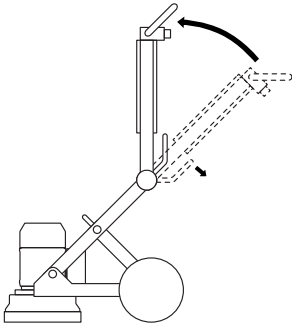

### Pacelta transportēšanas pozīcija

Lai novērstu ierīces bojājumus, ievietojiet paliktni starp motoru un elektrisko bloku.

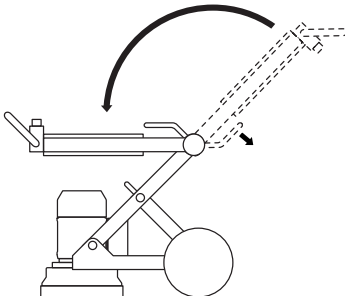

## Roktura regulēšana

Rokturi var regulēt neierobežoti. Roktura bloķēšanas sviras var pagriezt pulksteņrādītāja kustības virzienā, pretēji pulksteņrādītāja kustības virzienam vai arī novietot dīkstāves pozīcijā.

- Atbrīvojiet bloķēšanas sviras un noregulējiet rokturi vajadzīgajā pozīcijā.

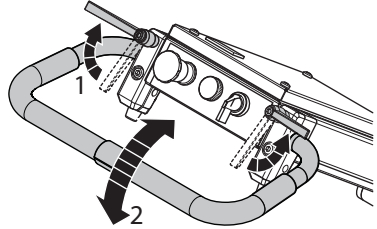

- Lai fiksētu šo pozīciju, nostipriniet bloķēšanas sviras.
- Kad roktura bloķēšanas sviras netiek lietotas, pavelciet tās uz augšu un novietojiet dīkstāves pozīcijā.

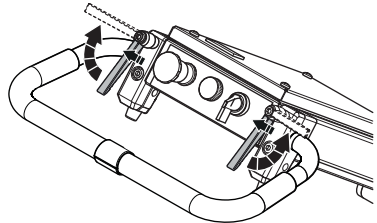

## Rāmja augstuma regulēšana

Rāmja lenķi var noregulēt, lai mainītu svara sadalījumu uz šasijas, tā samazinot vai palielinot slīpēšanas spiedienu. Tāpat šo iespēju var izmantot, lai noregulētu darba pozīciju atbilstoši dažādu operatoru ērtībai.

- Atvienojiet motora kabeli no elektriskā bloka.
- Atrodoties blakus slīpmašīnai, saspiediet uz centrālās locīklas izvietoto rokturi, vienlaikus liecot augšējo rāmi līdz vajadzīgajai transportēšanas pozīcijai.

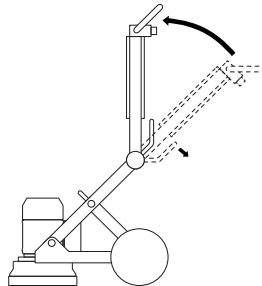

- Lai atbrīvotu spiedienu, mazliet atskrūvējiet uzgriežņus.

# IEDARBINĀŠANA

- Izvelciet fiksācijas tapiņas un izņemiet katrā slīpēšanas galviņas pusē izvietotās skrūves.

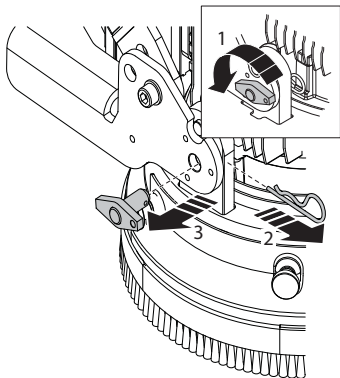

- No slīpēšanas galviņas noņemiet riteņu šasiju.

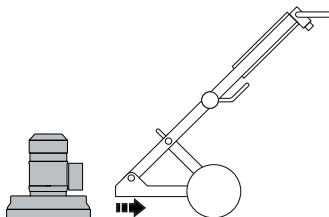

- Atrodoties blakus riteņu šasijai, saspiediet uz centrālās lociklas izvietoto rokturi, vienlaikus liecot augšējo rāmi uz priekšu virzienā uz pacelšanas pozīciju.

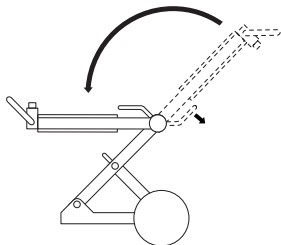

- Atlaidiet fiksācijas pogas uz atbalsta balsta.

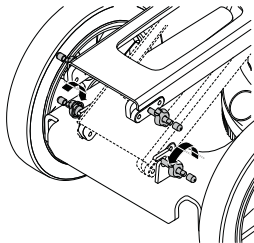

- Turiet roktura stieni, lai stabilizētu rāmi, un izceliet uz āru un uz augšu atbalsta kājiņu.

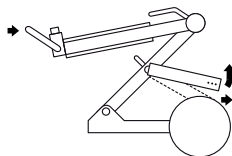

- Izvēlieties atbilstošu pozīciju un nofiksējiet to, pareizajā caurumā nostiprinot fiksēšanas pogas.

Apakšējais caurums ir paredzēts augstākam roktura stienim un lielākam slīpēšanas spiedienam. Augšējais caurums ir paredzēts zemākam roktura stienim un mazākam slīpēšanas spiedienam.

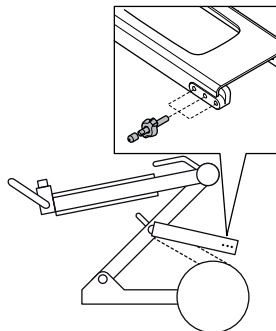

## Roktura augstumi

Cauruma pozīcija	Roktura augstums, mm/collas
Augšā	835/33
Centrā	925/36
Apakšā	1000/39

## Pievienojiet pie putekļsūcēja.

Pilnīgai putekļu kontrolei izmantojiet Husqvarna putekļu filtrēšanas sistēmu.

- Pievienojiet putekļsūcēju pie mašīnas. Izmantojiet 50 mm (2 collu) šļūteni.

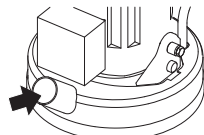

Pārbaudiet, vai putekļsūcēja filtri nav bojāti un ir tīri. Lietošanas laikā pievēršiet uzmanību putekļiem.



## Slīpēšanas vadotnes dimanti

### Skaidrojums

Dimanta segmentu parasti ietver divus tālāk minētos komponentus.

- Dimanti (tiek saukti arī par dimanta kristāliem vai granulām). Mainot dimantu vai granululu lielumu, mainās arī švīku raupjums vai smalkums pēc slīpēšanas.
- Saistviela (metāls vai plastmasa). Pulveris tiek sajaukts un suspendēts metāla vai plastmasas saistvielā. Ja metāls tiek izmantots kā saistviela, gala izstrādājumu sauc par metāla saistvielas vai keramisku dimanta segmentu. Ja plastmasa tiek izmantota kā saistviela, gala izstrādājumu sauc par plastmasas saistvielas dimantiem vai pulēšanas diskiem. Mainot saistvielas cietību, varat mainīt to, cik ātri vai lēni nodilst dimanta abrazīvs.

### Galvenie principi

Tālāk aprakstīti galvenie principi par dimanta rīku izmantošanu slīpēšanai. Tāpat kā ar visiem nosacījumiem pastāv daži izņēmumi.

#### Dimanta abrazīvo graudiņu lielums

Mainot dimanta abrazīvo graudiņu lielumu uz mazākām daļiņām/mazākiem abrazīvajiem graudiņiem, tiks ietekmēta dimanta rīka veiktspējā tālāk aprakstītajā veidā.

- Tiek radīts smalkāks skrāpējums.
- Tiek pagarināts dimanta rīku kalpošanas laiks.

Prētais notiek, mainot uz lielākām daļiņām/lielākiem abrazīvajiem graudiņiem.

#### Saistviela

Palielinot saistvielas stingrību, notiek tālāk minētais.

- Tiek radīts smalkāks skrāpējums.
- Tiek pagarināts dimanta rīku kalpošanas laiks.
- Tiek samazināts izstrādes apjoms.

Prētais notiek, padarot metāla vai kaučuka saistvielu mīkstāku.

#### Dimanta rīku skaits zem ierīces

Palielināts rīku skaits zem ierīces:

- Mazāks spiediens uz katru atsevišķo rīku — mazāks dimanta rīku nodilums.
- samazina slodzi uz ierīci un slīpripa patērē mazāk strāvas;
- rada vienmērīgāku skrāpējumu (it īpaši uz mīkstām grīdām).

Prētais notiek, ja tiek samazināts segmentu skaits zem ierīces.

#### Kopsavilkums par dimanta darbības principiem

Lai nodrošinātu lielu slīpēšanas efektivitāti, dimanta rīkiem jābūt nodilušiem. Dimanta rīku nodilumu var ietekmēt tālāk minētie faktori.

- Spiest.
- Saistvielas cietība.

- Dimanta abrazīvo graudiņu lielums.
- Segmentu skaits zem ierīces.
- Ja uz grīdas tiek uzlikts papildu abrazīvs (piemēram, smiltis, silikona karbīds), nodilums tiek paātrināts.

Jo ātrāk dimanta rīks nodilst, jo labāka slīpēšanas efektivitāte. Mainot iepriekš minētos faktorus, var mainīt arī tālāk minētos rezultātus.

- Skrāpējums.
- Ierīces strāvas patēriņš.
- Grīdas līdzenums (skatiet nākamo sadaļu).
- Lietošanas vieglums.

## Betona cietības noteikšana

Visi betona veidi tiek mēriti pēc to saspišanas stingrības, un atbilstoši vietai, kur atrodaties, tiek izmantoti dažādi cietības rādītāji (piemēram, PSI un MPa). Jo augstāka saspišanas stingrības pakāpe, jo cietāks betons, kas nozīmē cietāku slīpēšanu.

Bet papildus saspišanas stingrībai pastāv arī citi faktori, kas nosaka, cik cieta ir grīda, kas savukārt ietekmē dimantu rīka izvēli. Parasti saistībā ar slīpēšanu tiek izvērtēts tikai augšējais slānis (5 mm), tādējādi betona virsmas apstrādei un betona virsmas stāvoklim ir daudz lielāka ietekme uz dimanta segmenta izvēli nekā saspišanas stingrībai.

#### Vērā ņemamie virsmas faktori, izvēloties dimantu

Ja betona virsma ir ļoti gluda (piemēram, visticamāk tā ir ļoti līdzināta/slīpēta), betons tiek uzskatīts par tādu, kam ir augsta saspišanas cietība, kas nozīmē, ka tam būs nepieciešams mīksts saistvielas segments.

Ja betona virsma ir ļoti rupja/agresīva (piemēram, sabojāta ar lietus ūdeni, apstrādāta ar drupinātāju, uzirdināta, virsma ar atsegtu pildvielu utt.), betons tiek uzskatīts par tādu, kam ir zema saspišanas cietība, kas nozīmē, ka tam būs nepieciešams ciets saistvielas segments.

Bieži vien virsmas pārklājumi/piesārņojumi (piemēram, sveķu pārklājums, keramisko flīžu līme, līmeņošanas vielas/izlīdzinātāji) ļoti ietekmē to, kādu dimantu izvēlēties, un tikai pēc tam to nosaka betona saspišanas stingrība.

Vispārīgs nosacījums — ja betona bloks tiek slīpēts pirmo reizi un neesat drošs par tā stingrību, vienmēr ierīci uzlieciet cietas saistvielas dimantus. Ar to tiks nodrošināts minimālais nepieciešamais dimanta segmentu nodilums. Ja ciets dimanta segments nav piemērots lietojuma veidam, ir nepieciešams vairāk laika, kamēr dimanti nodilst.

Ja notiek tieši otrādi (piemēram, tiek sākti ar mīkstu segmentu) un betons ir mīksts vai tam ir abrazīva vai netīra virsma, pastāv diezgan liela iespējama, ka ievērojams dimanta daudzums nodils īsā laika periodā.

## Motora griešanās virziens

### Vienas fāzes

Bultiņa norāda uz motora griešanās virzienu.

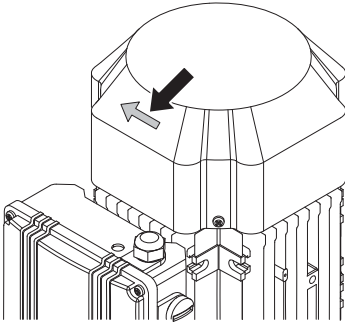

### Trisfāžu

Motora griešanās virzienu var mainīt, mainot kontaktdakšas polus.

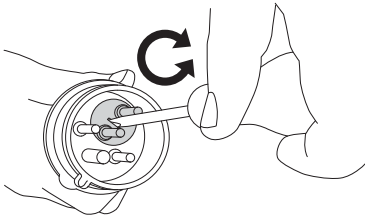

**IEVĒROT!** Piranha/PCD rīki ir paredzēti darbībai tikai vienā virzienā.

## Dimanta izvēle

Veids, kā dimanta segmenti tiek uzstādīti slipmašīnai, lielākoties ietekmē ierīces veiktspēju, produktivitātes līmeni un arī apstrādātās grīdas kvalitāti.

### Metāla saistvielas dimanti

Redi Lock turētāja disks — tiek izmantots, lai nostiprinātu metāla saistvielas dimanta rīkus.

**UZMANĪBU!** Ja tiek noņemta virsma vai normāls betons, Husqvarna iesaka uz katra Redi Lock turētāja diska lietot trīs rīkus ar atsevišķu segmentu.

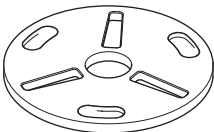

### Pilnīgs komplekts/satelīta disks

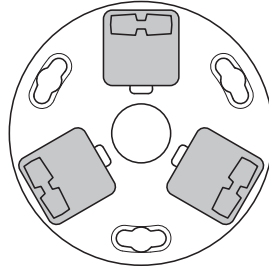

Pilnīgs komplekts — 3 Redi Lock turētāja diski, 9 rīki

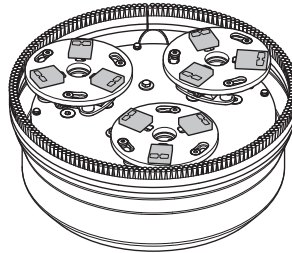

### Kaučuka saistvielas dimanti

Resin holder disc — tiek izmantots, lai nostiprinātu plastmasas saistvielas dimanta rīkus.

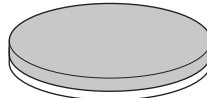

Pilnīgs komplekts/satelīta disks

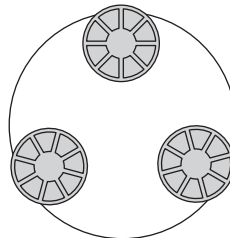

Pilnīgs komplekts — 3 Resin holder discs, 9 rīki

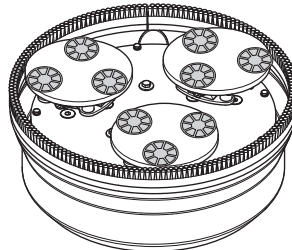

# IEDARBINĀŠANA

## Husqvarna ieteikumi slīpēšanai pirms HiPERFLOOR procesa

- 1 Pirmajā slīpēšanas posmā uz rīku plāksnes izmantojiet atsevišķus segmentus.

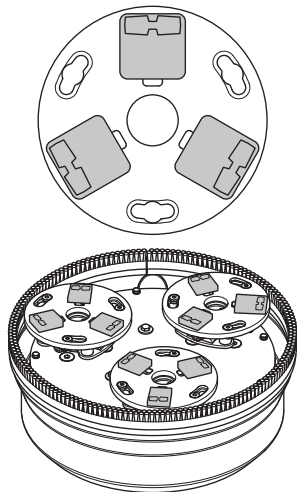

- 2 Mainiet uz mikstāku saistvielu, bet joprojām uz rīku plāksnes izmantojiet atsevišķus segmentus.

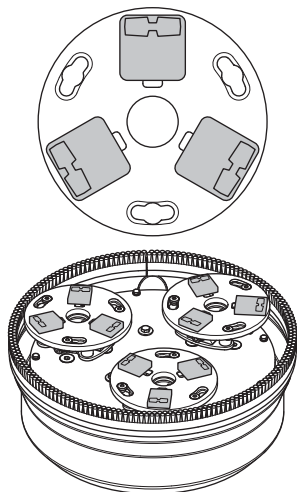

- 3 Uz katras plāksnes uzstādi rīku ar diviem segmentiem, kam ir tāda pati cietība vai mikstums, kā otrajā darbībā. Lietojiet ūdeni, GM3000 un ievērojiet Husqvarna ieteikumus par HiPERFLOOR procesu.

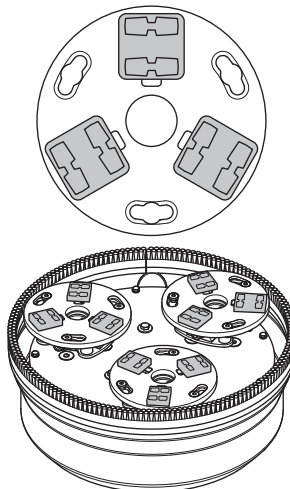

- 4 Uzstādi rīku turētāju plastmasas saistvielas dimantiem un izmantojiet Husqvarna ieteiktos rīkus HiPERHARD procesam. Izmantojiet HiPERHARD un ļaujiet tam veikt apstrādi saskaņā ar Husqvarna ieteikumiem.

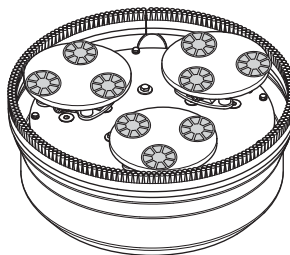

## Dimantu maīņa

Izslēdziet mehānismu un atvienojiet to no strāvas padeves.

Noteiktie lietojiet cimdus, jo dimanta rīki var būt ļoti karsti.

- Novietojiet ierīci apkopes pozīcijā.
- Pavelciet rokturi atpakaļ, lai paceltu slīpēšanas galvu no zemes.
- Novietojiet ierīci atpakaļ uz zemes.

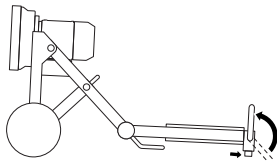

- Uzvelciet cimdus.
- Lai noņemtu dimanta segmentus, lietojiet āmuru.

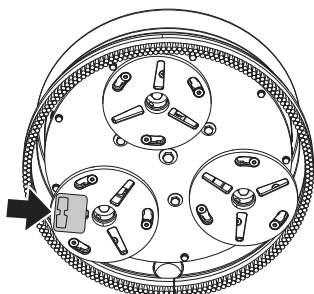

- Uzlieciet jaunus dimanta segmentus uz slīpējamā diska.

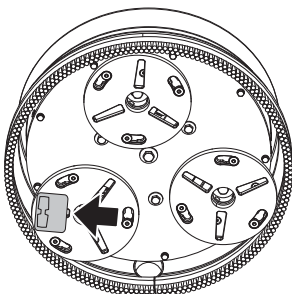

- Līdzko dimanta segmenti ir pievienoti, izpildiet iepriekš aprakstītās darbības pretējā secībā, lai nolaistu ierīci uz zemes.

## Transports un uzglabāšana

- Transportējot ierīci, nodrošināt to pret iespējamām bojājumiem un nelaimes gadījumiem.
- Vienmēr, kad iespējams, ierīce ir jāpārvedā apsegta, ierobežojot pakļaušanu dabas parādībām, it īpaši lietum un snigam.

- Uzglabājiet aprīkojumu noslēgtā vietā, lai tas nav pieejams bērniem un citām nepiederošām personām.
- Kad ierīce netiek lietota, tā ir jāglabā sausā vietā.

## Transportēšana

Ierīci var izjaukt un salocīt, lai transportēšanas laikā tā aizņemtu mazāk vietas.

- Atvienojiet motora kabeli no elektriskā bloka.
- Katrā pusē noņemiet fiksācijas tapas un pēc tam skrūves.

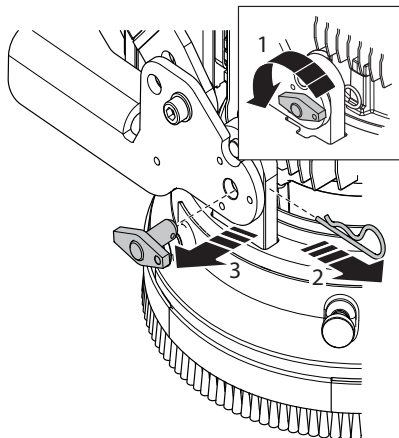

- Atskrūvējiet slīpēšanas galvu no riteņu šasijas.

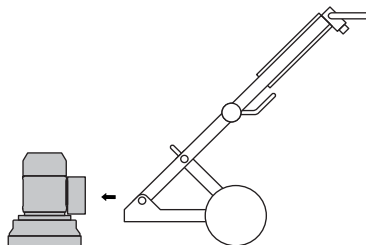

- Novietojiet saliektā transportēšanas pozīcijā. Atlaidiet fiksācijas pogas uz atbalsta balsta.

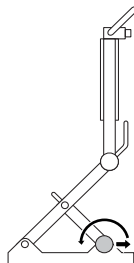

- Salokiet atbalsta balstu atpakaļ.

# IEDARBINĀŠANA

- Nolokiet rokturi uz leņķa savienojuma, tai pat laikā lokot rāmja augšējo daļu uz priekšu.

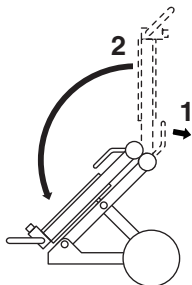

- Uzmanīgi salokiet ierīci uz priekšu.

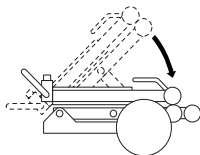

- Nostipriniet iekārtu ar fiksēšanas tapu un skrūvi.

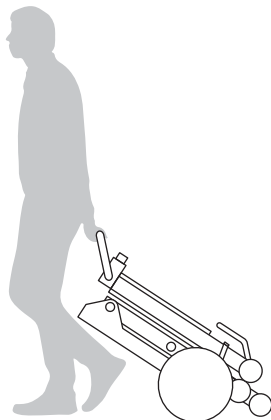
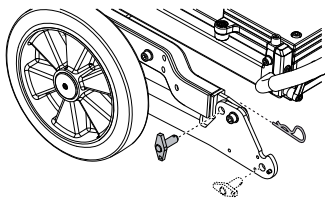

## Ceļšanas cilpa

- Ierīces ceļšanai vienmēr lietojiet ierīcei uzstādīto ceļšanas cilpu. Lai aprīkojumu paceltu vienmēri, paceliet to kopā ar paļigu.

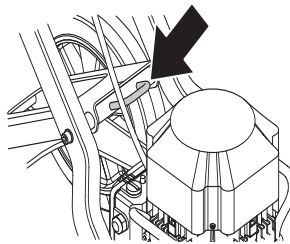

## Iekārtas nostiprināšana

- Iekārtai ir atveres, kuras var izmantot, lai iekārtu ar siksniem nostiprinātu pie transportlīdzekļa transportēšanas laikā. Nostipriniet siksniņus āķi šasijas atverē un pēc tam stingri nostipriniet.

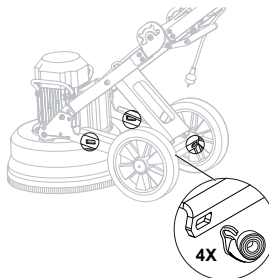

# IEDARBINĀŠANA UN APSTĀDINĀŠANA

## Pirms uzsākšanas



**BRĪDINĀJUMS!** Lūdzu izlasiet šo lietošanas pamācību uzmanīgi un pārlicināties, ka pirms mašīnas lietošanas esat visu sapratis.

Lietojiet individuālo drošības aprīkojumu. Skatīt norādījumus zem rubrikas Individuālais drošības aprīkojums.

Pārlicināties, lai darba vidē neatrastos nepiederoši, citādi pastāv nopietnu traumu risks.

Pārlicināties, vai mašīna ir pareizi uzstādīta, un nav nekādu pazīmju, kas liecinātu par bojājumiem.

- Veiciet ikdienas apkopi.
- Novietojiet slipripu darba vietā.
- Pārbaudiet, vai zem ierīces ir dimanti un tie ir cieši piestiprināti.
- Pievienojiet putekļsūcēju pie mašīnas.
- Lai iestatītu ērtāko darba augstumu, roktura regulēšanai izmantojiet fiksēšanas pogas.
- Pirms ierīce ir pievienota kontaktligzdai, pārbaudiet, vai motora kabelis ir pievienots elektriskajam blokam.
- Pievienojiet ierīci kontaktligzdai.
- Pārbaudiet, vai nav nospiesta procesa apturēšanas ārkārtas gadījumiem poga, pagriežot to pulksteņrādītāja kustības virzienā.

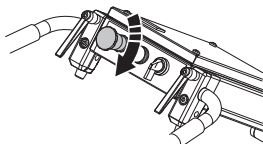

- Pārbaudiet motora griešanās virzienu.

## Iedarbināšana

- Samaziniet spiedienu starp slīpējamo disku un grīdu, spiežot rokturi uz leju, uzsākšanas laikā nepaceļot slīpmašīnu no grīdas.

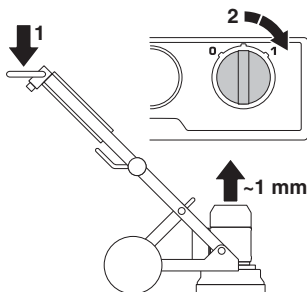

- Lai palaistu ierīci, rikojieties, kā aprakstīts tālāk. Palaidiet ierīci, pagriežot 0/1 pogu 1. pozīcijā (piedziņa). Pēc tam ierīce vienmērīgi tiek palaista, un apgriezieni tiek palielināti līdz iestatītajam ātrumam 5 sekunžu laikā.

## Apstādināšana

- Lai izslēgtu ierīci ar palaišanas/apturēšanas pogu, pagrieziet to 0 pozīcijā (apturēšana).



- Apturēšanas laikā turiet slīpēšanas segmentus saskarē ar grīdu. Šādi ierīce tiks apturēta ātrāk. Nepaceliet slīpēšanas galvu no grīdas, kamēr tā nav apstājusies, jo tas var radīt ievērojamu putekļu daudzumu gaisā.
- Izvelciet spraudni.

## Kļūmes un problēmu novēršana

### Mašīna nedarbosies.

- Pārbaudiet strāvas padevi un strāvas vadus, lai pārliecinātos, vai tie nav bojāti.
- Pārbaudiet, vai nav nospiesta procesa apturēšanas ārkārtas gadījumiem poga, pagriežot to pulksteņrādītāja kustības virzienā.
- Pārbaudiet pārslodzes lampiņu. Ja pārslodzes lampiņa deg, ļaujiet motoram dažas minūtes atdzist, kamēr ierīce tiek automātiski atiestatīta.

### Ierīci ir grūti noturēt

- Zem ierīces ir pārāk maz dimantu vai tiek izmantots lietojuma veidam nepiemērots rīks (cieta līmviela vai mīksts grīdas pārklājums, kas rada lielu slodzi ierīcei un lietotājam, ja zem ierīces ir pārāk maz dimantu). Šādā gadījumā parasti motors patērē arī vairāk strāvas.

Izmantojiet Husqvarna ieteikto dimantu skaitu, lai samazinātu slodzi uz slīpripu un lietotāju.

### Ierīce lēkā

- Iespējams, dimanti nav uzstādīti pareizi vai tiem ir atšķirīgs augstums. Pārbaudiet, vai visi dimanti ir uzstādīti pareizi un tiem ir vienāds augstums.

### Ierīce apstājas pēc brītiņa

- Ierīce ir pārslógota, un ir atlaista pārslodzes aizsardzības poga. Samaziniet slodzi. Ierīce tiks atsāknēta aptuveni pēc minūtes, kad motors būs atdzisis.
- Nodrošiniet, lai pagarinātāji nebūtu pārāk īsi.

### Ierīce apstājas palaišanas laikā

- Elektromotors ir pārslógots, un pārslodzes lampiņa deg. Uzgaidiet vienu vai divas minūtes, kamēr ierīce tiek atiestatīta, un mēdīniet vēlreiz. Ja tas nepalīdz, sazinieties ar specializēto darbnīcu.
- Nodrošiniet, lai pagarinātāji nebūtu pārāk īsi.

**IEVĒROT!** Laba motora veiktspēja ir atkarīga no atbilstoša sprieguma. Pagarinātāji, kas ir pārāk gari un/vai kam ir mērierīce, kuras jauda ir pārāk maza, pie noteiktas slodzes samazina motora jaudas padevi.

## Apkope

**SVARĪGI!** Kontrolē un apkope ir jāveic, izslēdzot motoru un no atvienojot kontakta dakšīņu.

Ierīci lietojot pareizi, tai ir nepieciešama minimāla apkope un tā ir uzticama.

### Ikdienas apkope

- Tīrīšana
- Elektropadeve
- Birstes apmale
- Satelīta diski

### Tīrīšana

Pirms tīrīšanas, apkopes vai montāžas vienmēr izvelciet kontaktdakšīņu no kontakta.

Darba dienas beigās vienmēr iztīriet visu iekārtu. Ierīces tīrīšanai neizmantojiet augstspiediena mazgāšanu.

Lai mašīna vienmēr būtu labi atdzēsēta, gaisa atveres ir jātur tīras un nenosegtas.

### Elektropadeve



**BRĪDINĀJUMS!** Nekad nelietojiet bojātus vadus. Tas var izraisīt nopietnas, pat letālas sekas.

Pārbaudiet, vai kabelis un savienojuma vads ir nebojāti un labā stāvoklī.

Nelietojiet mašīnu, ja kabelis ir bojāts, bet nododiet to labošanai autorizētā servisa darbnīcā.

### Birstes apmale

Pārliecinieties, ka birstes apmale ir vesela un aizsiedz grīdu.

### Satelīta diski

Grieziet satelīta diskus, lai pārliecinātos, ka iekšējās siksnas nav bojātas.

Tāpat pārbaudiet, vai galvas fiksācijas skrūves ir cieši pievilkta un gumijas amortizatori ir labā stāvoklī.

## Apkope

**SVARĪGI!** Visa veida labošanu var veikt tikai pilnvarots remonta darbinieks. Tas ir noteikts, lai operatori nebūtu pakļauti lieliem riskiem.

# TEHNISKIE DATI

## Tehniskie dati

	PG450 (vienfāzes, 220–240 V)		PG450 (vienfāzes, 100–120 V)	
	50 Hz	60 Hz	50 Hz	60 Hz
Motora jauda, kW/zirgspēki	2,2/3,0	2,2/3,0	1,5/2,0	1,5/2,0
Nominālā strāva, A	13	13	20	19
Spriegums, V	220–240	220–240	100–120	100–120
Svars, kg/lbs	109/240,3	109/240,3	109/240,3	109/240,3
Slīpēšanas platums, mm/collas	450/17,7	450/17,7	450/17,7	450/17,7
Diametrs — slīpējama disks, mm/collas	3x180/3x7,1	3x180/3x7,1	3x180/3x7,1	3x180/3x7,1
Slīpēšanas spiediens, kg/mārciņas	59/130	59/130	59/130	59/130
Griešanas ātrums — slīpējama disks, apgr./min	705	865	470	575

## Trokšņa emisijas

<b>Trokšņa emisijas (skatīt 1. piezīmi)</b>	
Skaņas jaudas līmenis, mērits dB(A)	93
<b>Skaņas līmenis (skatīt 2. piezīmi)</b>	
Trokšņu līmenis pie operatora ausīm, dB (A)	79,2
<b>Vibrācijas līmeņi (skatīt 3. piezīmi)</b>	
Rokturis, labā puse, m/s <sup>2</sup>	3,5
Rokturis, kreisā puse, m/s <sup>2</sup>	3,9

Piezīme Nr. 1: Trokšņa emisijas līmenis vidē ir noteikts kā akustiskās jaudas līmenis atbilstoši standartam EN 60335-2-72. Paredzamā mērījuma nenoteiktība: 2,5 dB(A).

Piezīme Nr. 2: Skaņas spiediena līmenis atbilstoši standartam EN 60335-2-72. Paredzamā mērījuma nenoteiktība: 4 dB(A).

Piezīme Nr. 3: Vibrāciju līmenis atbilstoši standartam EN 60335-2-72. Iesnēgtajiem datiem par vibrāciju līmeni ir 1 m/s<sup>2</sup> tipiska statistiskā izkliede (standartnovirze).



---

## TEHNISKIE DATI

---

### Garantija par atbilstību EK standartiem

(Attiecas vienīgi uz Eiropu)

**Husqvarna AB**, SE-561 82 Huskvarna, Zviedrija, tālr. nr.: +46-36-146500, ar pilnu atbildību apliecina, ka grīdas slīpriņa **Husqvarna PG450**, sērijas numuri, sākot ar 2014. gadu un turpmāk (uz datu plāksnītes ir skaidri norādīts gads, kam seko sērijas numurs), atbilst PADOMES DIREKTĪVAS prasībām:

- 2006. gada 17. maijs, Direktīva **2006/42/EK**, "par mašīnu tehniku".
- 2014. g. 26. februāris "par elektromagnētisko saderību" **2014/30/ES**.
- 2014. gada 26. februāra direktīva par tādu elektroiekārtu pieejamību tirgū, kas paredzētas lietošanai noteiktās sprieguma robežās **2014/35/ES**.
- **2011/65/ES** (2011. gada 8. jūnijs) "par dažu bīstamu vielu izmantošanas ierobežošanu".

Izmantoti sekojoši standarti: EN ISO 12100:2010, EN 55014-1:2006+A1:2009+A2:2011, EN 55014-2:1997+A1:2001+A2:2008, EN 61000-3-11, EN 60335-2-72:2012, EN 60335-1:2010.

Piegādātā ierīce atbilst paraugam, kam veiktas EK direktīvu prasībām piemērotas pārbaudes.

Partiile, 2017. gada 21. augustā

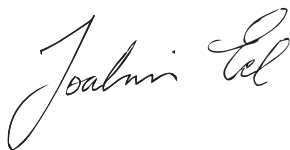

Joakim Ed

starptautiskās izpētes un attīstības vadītājs

Construction Equipment Husqvarna AB

(Pilnvarotais Husqvarna AB pārstāvis ir atbildīgs par tehnisko dokumentāciju.)

# SUTARTINIAI ŽENKLAI

## Simboliai ant įrengino:

ĮSPĖJIMAS! Netinkamai ar neatsargiai naudojant įrenginį, jis gali sunkiai ar mirtinai sužaloti operatorių ar kitus asmenis.

Prieš naudodami įrenginį atidžiai perskaitykite operatoriaus vadovą ir įsitikinkite, ar viską gerai supratote.

Dėvėkite asmens saugos priemones. Žr. instrukcijas skyriuje „Asmens saugos priemonės“.

ĮSPĖJIMAS! Šlifuojant atsiranda dulkių, kurios gali pakenkti žmogaus sveikatai. Naudokite patvirtintą kvėpavimo apsaugą. Dirbkite gerai vėdinamoje vietoje.

Šis įrenginys atitinka jam taikomas EB direktyvas.

### Aplinkosaugos žymėjimas.

Simboliai, esantys ant produkto ir jo pakuotės, nurodo, kad šio produkto negalima laikyti komunalinėmis atliekomis.

Jei produktas bus išmestas tinkamai, tai padės išvengti neigiamos įtakos aplinkai ir žmonėms.

Dėl išsamesnės informacijos apie produkto išmetimą susisiekite su savo savivaldybe, komunalinių atliekų išvežimo bendrove arba parduotuve, iš kurios produktą pirkote.

**Kiti ant įrenginio pateikti simboliai (lipdukai) skirti specialiams kai kurių rinkų sertifikavimo reikalavimams.**



## Įspėjimo lygių paaiškinimas

Įspėjimai yra suskirstyti į tris lygius.

### ĮSPĖJIMAS!



ĮSPĖJIMAS! Nurodo pavojingą situaciją, kuri, jei jos nebus išvengta, gali tapti mirties arba rimto sužalojimo priežastimi.

### ĮSPĖJIMAS!



ĮSPĖJIMAS! Nurodo pavojingą situaciją, kuri, jei jos nebus išvengta, gali tapti nedidelio arba vidutiniško sužalojimo priežastimi.

### DĖMESIO!

DĖMESIO! Naudojama veiklai, kuri nėra susijusi su asmens sužalojimu.

**Turinys****SUTARTINIAI ŽENKLAI**

Simboliai ant įrengino: .....	38
Įspėjimo lygių paaiškinimas .....	38

**TURINYS**

Turinys .....	39
---------------	----

**PRISTATYMAS**

Gerb. kliente, .....	40
Konstrukcija ir savybės .....	40
PG450 .....	40

**PRISTATYMAS**

Sudedamosios šlifavimo įrenginio dalys .....	41
----------------------------------------------	----

**ĮRENGINIO SAUGOS ĮRANGA**

Bendroji informacija .....	42
Sustabdymo / paleidimo mygtukas .....	42
Avarinis stabdymas .....	42

**DARBAS**

Bendros saugos priemonės .....	43
Asmens sauga .....	44
Įvairūs mašinos režimai .....	45
Rankenos reguliavimas .....	45
Rėmo aukščio reguliavimas .....	45
Dulkių siurblio prijungimas .....	46
Šlifavimo vadovas .....	47
Betono kietumo nustatymas .....	47
Variklio sukimosi kryptis .....	48
Deimanto parinkimas .....	48
Deimantų keitimas .....	50
Gabenimas ir laikymas .....	50

**ĮJUNGIMAS IR IŠJUNGIMAS**

Prieš užvedant .....	52
Užvedimas .....	52
Išjungimas .....	52

**TECHNINĖ PRIEŽIŪRA**

Gedimai, jų suradimas ir pašalinimas .....	53
Techninė priežiūra .....	53
Techninė priežiūra .....	53

**TECHNINIAI DUOMENYS**

Techniniai duomenys .....	54
EB atitikties deklaracija .....	55

## Gerb. kliente,

Dėkojame, kad pasirinkote Husqvarna™ gaminį!

Mes tikimės, jog būsite patenkinti savo įrenginiu, kuris išliks Jūsų palydovu ir tolimoje ateityje. Mes tikimės, jog būsite patenkinti savo įrenginiu, kuris išliks Jūsų palydovu ir tolimoje ateityje. Įsigijus nors vieną mūsų gaminį, Jums bus suteikta profesionali remonto ir techninės priežiūros pagalba. Jei įrenginį pirkote ne iš mūsų įgaliojusių prekybos atstovų, pasiteiraukite jų, kur yra artimiausios techninės priežiūros dirbtuvės.

Šis operatoriaus vadovas – vertingas dokumentas. Darbo vietoje visada jį laikykite po ranka. Vykdydami vadove pateiktus nurodymus (darbo, techninės priežiūros ir pan.), galite prailginti įrenginio eksploatacijos trukmę ir pakelti naudoto įrenginio vertę. Jei Jūs sumanysite perduoti įrenginį, nepamirškite perduoti šį operatoriaus vadovą naujam savininkui.

## Daugiau kaip 300 inovacijos metų

Švedijos įmonės Husqvarna AB™ istorija prasidėjo 1689 metais, kai šalis karalius Karlas XI įsakė pastatyti muškietų gamybos fabriką. Jau tuomet buvo pakloti inžinerinio meistriškumo pagrindai, leidę sukurti kai kuriuos moderniausius pasaulyje gaminius tokiose srityse kaip medžiokliniai ginklai, dviračiai, motociklai, buitiniai prietaisai, siuvamosios mašinos ir aplinkos priežiūrai skirti gaminiai.

Husqvarna™ yra pasaulio lyderė gaminant motorinius įrenginius, skirtus miškininkystei, parkų, vejų ir sodų priežiūrai, taip pat pjovimo įrangą ir deimantinius įrankius statybų bei akmens pramonei.

## Savininko atsakomybė

Savininkas / darbdavys atsako už tai, kad operatorius turėtų pakankamai žinių apie saugų įrenginio naudojimą. Meistrai ir operatoriai turi būti perskaitę ir supratę šį naudotojo vadovą. Jie privalo žinoti:

- Įrenginio saugos instrukcijas.
- Įrenginio pritaikymo ir apribojimų sritį.
- Kaip įrenginį reikia naudoti ir prižiūrėti.

Nacionaliniai įstatymai gali reglamentuoti šio įrenginio naudojimą. Prieš pradėdami naudoti šį įrenginį sužinokite, kokie įstatymai taikomi jūsų darbo vietoje.

## Gamintojo išlyga

Po šio vadovo išleidimo Husqvarna™ gali pateikti papildomos informacijos apie saugų šio gaminio naudojimą. Savininkas atsako už tai, kad būtų laikomasi saugiausių naudojimosi metodų.

Husqvarna AB™ nuolat siekia tobulinti savo gaminius, pasilikdama sau teisę keisti jų formą ir išvaizdą be išankstinio pranešimo.

Dėl klientų informavimo ir pagalbos susisiekite su mumis svetainėje: [www.husqvarna.lt](http://www.husqvarna.lt)

## Konstrukcija ir savybės

Husqvarna™ gaminiai pasižymi puikiomis eksploatacinėmis savybėmis, patikimumu, novatoriška technologija, pažangiais techniniais sprendimais ir tausoją aplinką. Norėdamas saugiai naudotis šiuo gaminiu, operatorius turi atidžiai perskaityti šį vadovą. Jei reikia daugiau informacijos, kreipkitės į savo Husqvarna™ prekybos atstovą.

Kai kurios unikalios Jūsų gaminio savybės aprašytos toliau.

## PG450

- Mašina naudojama betoninėms grindims ar kitoms kietoms medžiagoms šliuoti ir poliuruoti.
- Mašiną galima sulenkti ir išardyti, kad būtų lengviau transportuoti.
- PG450 yra tvirtas ir patogus naudoti
- Mašinoje sumontuotas slankiojantis gaubtas.
- Vienfazis
- 3 diskai, 9 segmentų visas rinkinys
- Mašinoje įrengta planetinė sukimo sistema
- Guminis laikantysis diskas – laikiklis, skirtas plastikų sujungtiems deimantiniams įrankiams.

# PRISTATYMAS

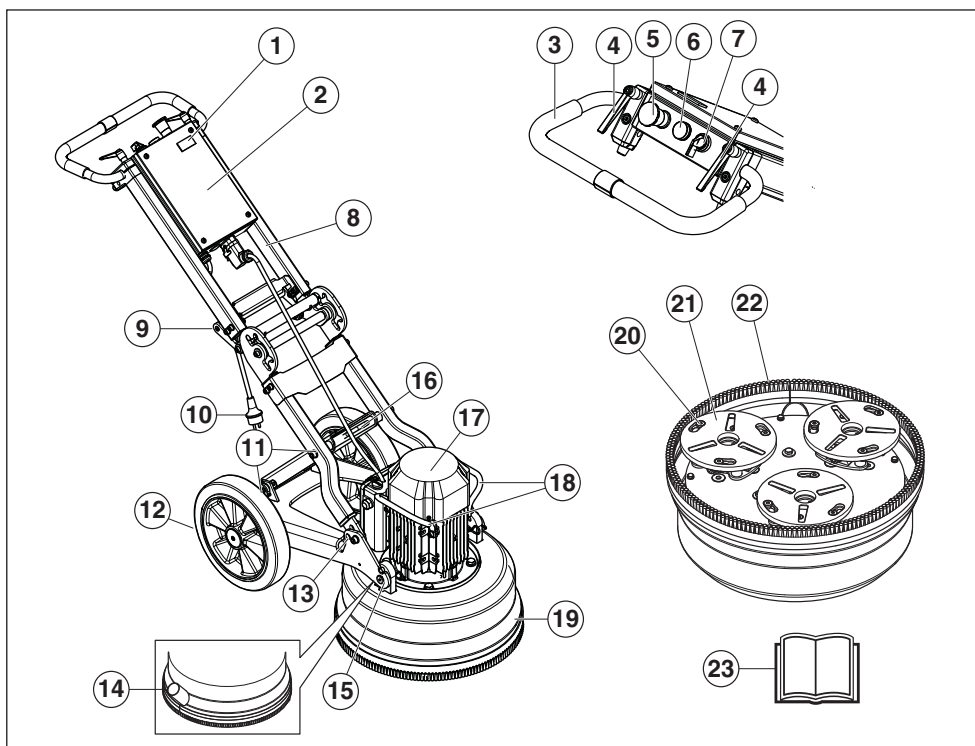

## Sudedamosios šlifavimo įrenginio dalys

- |                                            |                                          |
|--------------------------------------------|------------------------------------------|
| 1 Valandų matuoklis                        | 13 Blokavimo funkcija                    |
| 2 Elektros dėžė                            | 14 Jungtis, vakuuminei žarnai            |
| 3 Rankena / valdymo rankena                | 15 Variklio / šlifavimo galvos laikiklis |
| 4 Fiksuoji svirtis rankenai reguliuoti     | 16 Kėlimo kilpa                          |
| 5 Avarinis stabdymas                       | 17 Elektros variklis                     |
| 6 Perkrovos lemputė                        | 18 Kėlimo rankena, variklis – PG450      |
| 7 Sustabdymo / paleidimo mygtukas          | 19 Slankiojantis gaubtas                 |
| 8 Jungtis, greitoji variklio laido jungtis | 20 Galvutės fiksavimo varžtas            |
| 9 Kampinės jungties rankena                | 21 Palydoviniai diskai                   |
| 10 Kištukas                                | 22 Šepečiai                              |
| 11 Fiksavimo rankenėlė, atraminė koja      | 23 Operatoriaus vadovas                  |
| 12 Guminiai ratukai                        |                                          |

# ĮRENGINIO SAUGOS ĮRANGA

## Bendroji informacija



**ĮSPĖJIMAS!** Niekada nesinaudokite įrenginiu, jei jo apsauginė įranga yra netvarkinga. Jo apsauginė įranga turi būti tikrinama ir prižiūrima taip, kaip yra aprašyta šiame skyrelyje. Jei jūsų įrenginys neatliks nors vieno kontrolės reikalavimo, kreipkitės į remonto dir

Šiame skyriuje aprašomos įrenginio saugos priemonės, jų paskirtis ir tikrinimas bei techninė priežiūra, skirta užtikrinti tinkamą veikimą.

**ĮSPĖJIMAS!** Prieš įkišdami kištuką, prijunkite variklio laidą prie elektros dėžės.

## Sustabdymo / paleidimo mygtukas

Paleidimo / sustabdymo rankenėlė naudojama mašinai paleisti ir sustabdyti.

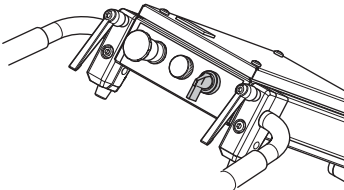

## Stabdymo / paleidimo jungiklio tikrinimas

Patikrinkite, ar avarinis stabdys ar mašinos išjungimo mygtukas neįspaustas (pasukite jį pagal laikrodžio rodyklę).

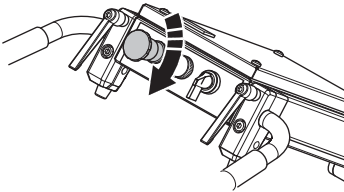

- Paleiskite mašiną, paspauskite žemyn rankeną ir sumažinkite slėgį tarp šlifavimo disko ir grindų, bet nepakelkite šlifavimo įrenginio nuo grindų.

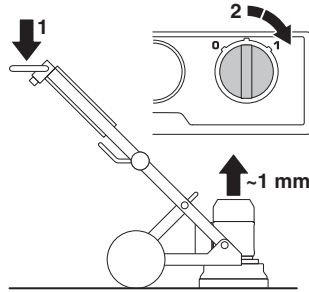

- Paleiskite mašiną pasukdami rankenėlę 0/1 į padėtį 1" (pavara). Tuomet mašina pasileis sklandžiai ir pagreitės iki nustatyto greičio per 5 sekundes.
- Pasukite paleidimo / sustabdymo rankenėlę į padėtį 0" (sustabdyti), jei norite sustabdyti mašiną.



## Avarinis stabdymas

Avarinis stabdys naudojamas varikliui greitai išjungti. Mašinos avarinis stabdis atjungia maitinimo įtampą.

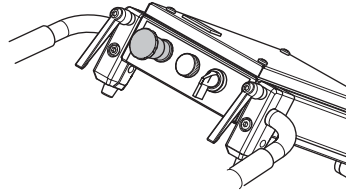

## Avarinio stabdymo išbandymas

- Paspauskite avarinį stabdį. Patikrinkite, ar variklis sustoja.
- Atleiskite avarinio stabdymo jungiklį (pasukite pagal laikrodžio rodyklę).

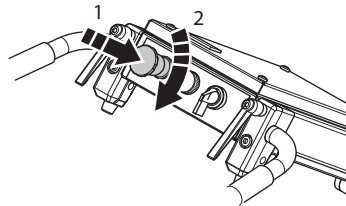

## Bendros saugos priemonės



**ĮSPĖJIMAS!** Šiame skyrelyje aprašomos esminės saugaus mašinos naudojimo taisyklės. Pateikta informacija niekada nepakeis tų žinių ir praktinės patirties, kuria turi profesionalas. Jei tam tikroje situacijoje pasijutote nesaugiai, prietaisą išjunkite ir kreipkitės pagalbos į specialistą. Kreipkitės į prekybos agentą, techninės priežiūros atstovą arba patyrusį naudotoją. Nemėginkite atlikti darbo, dėl kurio nesate tikras!

- Nenaudokite įrenginio, jei neperskaitėte ir nesuvokėte šios naudojimo instrukcijos turinio. **Saugokite visus įspėjimus ir instrukcijas, nes jų gali prireikti vėliau.**

### Sauga darbo vietoje

- Darbo vieta turi būti švari ir gerai apšviesta. Netvarkingose arba tamsiose darbo vietose įvyksta nelaimės.
- Mašinos nederėtų naudoti vietose, kuriose yra gaisro ar sprogdimo pavojus.

### Elektrosauga



**ĮSPĖJIMAS!** Naudojant elektrinius įrenginius, visuomet išlieka elektros smūgio pavojus. Venkite nepalankių oro sąlygų, nesilieskite prie elektros laidininkų ir metalinių daiktų. Norėdami išvengti nelaimių, visuomet laikykitės operatoriaus vadove pateikiamų nurodymų.

Jeigu įrenginio laidas ar kištukas pažeistas, joki būdu nejunkite įrenginio į tinklą.



**ĮSPĖJIMAS!** Įrenginys atitinka EN61000-3-11 reikalavimus ir jam gali būti teikiamas maitinimas prijungtas prie maitinimo lizdo. Jis gali būti prijungtas pasikonsultavus su asmeniu, atsakingu už elektros tiekimą.

Įrenginį galima prijungti prie maitinimo šaltinio, kurio tariamoji varža yra mažesnė negu 0,28 ohm. Sistemoms varžą ties išvesties tašku galima sužinoti iš asmens, atsakingo už elektros tiekimą.

Jeigu tiekiamas maitinimas pasižymi aukštesne sistemos varža, paleidžiant įrenginį gali atsirasti trumpi įtampos sumažėjimai. Tai gali daryti įtaką kitų gaminių naudojimui, pvz., mirksėti sviesos.

- Patikrinkite, ar elektros tinklo įtampa atitinka tą, kuri yra nurodyta ant įrenginio tipo plokštelės.

- Patikrą ir/arba priežiūrą atlikite išjungę variklį, o kištuką ištraukę iš lizdo.
- Visada prie išjungdami įrenginį atjunkite maitinimo laidą.
- Įrenginio niekada netempkite už laido ir kištuką iš lizdo niekada netraukite paėmę už laido. Maitinimo laidą traukite suėmę už kištuko.
- Niekuomet nenaudokite įrenginio, jeigu pažeistas bet kuris jo elektros kabelis ar kištukas. Tokiu atveju įrenginį būtina remontuoti įgaliotosiose techninės priežiūros dirbtuvėse.
- Mašinos negalima įstumti į vandenį tiek, kad jis pasiektų mašinos įrangą. Galite sugadinti mašiną, jos korpusu gali tekėti elektros srovė ir sužaloti.
- Prijungiant ir atjungiant kontaktus tarp variklio ir elektros dėžės, maitinimo laidas visada turi būti atjungtas.

### Kaip įžeminti įrenginį



**ĮSPĖJIMAS!** Netinkamai prijungus įrenginį gali įvykti elektros smūgis. Kilus abejonių, ar įrenginys tinkamai įžemintas, kreipkitės į kvalifikuotą elektriką.

Nemodifikuokite kištuko. Jeigu kištukas netelpa į elektros lizdą, kreipkitės į kvalifikuotą elektriką, kad įrengtu tinkamą elektros lizdą. Būtina laikytis vietos teisės aktų ir potvarkių.

Jeigu ne iki galo supratote nurodymus dėl įžeminimo, kreipkitės į kvalifikuotą elektriką.

- Įrenginio maitinimo laidas ir kištukas yra įžeminti, tad galima jungti tik į žemintą elektros lizdą. Dėl to elektros smūgio pavojus įvykus gedimui yra mažesnis.
  - Mašinoje negalima naudoti adapterių.
- ### Ilginaimieji laidai ir kabeliai
- Ant ilginamojo laido nurodyta vertė turi būti tokia pat arba didesnė kaip vertė, nurodyta įrenginio techninių duomenų plokštelėje.
  - Naudokite žemintus ilginamuosius laidus.
  - **Jeigu elektros įrankį naudojate lauke, naudokite lauke skirtą naudoti ilgintuvą.** Naudojant lauke skirtą naudoti ilgintuvą, sumažėja elektros smūgio rizika.
  - Saugokite, kad ilginamasis laidas nesušlaptų ir nelaikykite jo ant žemės.
  - Saugokite laidą nuo karščio, tepalo, aštrių kampų ar judančių dalių. Pažeistas ar susipainiojęs laidas padidina elektros šoko riziką.
  - Patikrinkite, ar kabeliai yra sveiki ir geros būklės. Įrenginio nenaudokite, jei kuris nors kabelis yra pažeistas, jį suremontuoti pristatykite į įgaliotas techninės priežiūros dirbtuves.
  - Siekdami išvengti perkaitimo, prieš naudodami ilgintuvą išvyniokite jo laidą.
  - Prieš pradėdant gręžti maitinimo kabelį perkelkite sau už nugaros, kad jo nepažeistumėte.
  - Jei naudojate ilginamąjį laidą, jis turi būti patvirtintas ir pakankamo ilgio.

## Asmens sauga



**ĮSPĖJIMAS!** Ilgalaikė vibracija gali pakenkti silpnesnės sveikatos žmonių kraujo apytakai ir nervų sistemai. Pajutę somatinius negalavimo požymius, kreipkitės į gydytoją. Simptomai yra nutirpimas, nejautrumas, bėdymas, dilgsėjimas, skausmas, silpnumas, odos spalvos ir būklės pakitimas. Šie simptomai dažniausiai pasireiškia pirštuose, plaštakose ir rankų sąnariuose. Šie požymiai gali labiau paūmėti esant žemai temperatūrai.

- Dėvėkite asmens saugos priemones. Žr. instrukcijas skyriuje Asmens saugos priemonės“.
- Niekada nenaudokite įrenginio, jei esate pavargę, jei vartojote alkoholi ar vaistus, kurie gali turėti įtakos jūsų regėjimui, nuovokai ar koordinacijai.
- Niekuomet niekam neleiskite dirbti įrenginiu prieš tai neįsitikinę, kad jie perskaitė ir suprato operatoriaus vadove pateiktas instrukcijas.
- Visi operatoriai privalo būti apmokyti dirbti šiuo įrenginiu. Savininkas atsako už tai, kad operatoriai būtų tinkamai apmokyti.
- Žmonės ir gyvūnai gali blaškyti jūsų dėmesį, dėl to galite prarasti įrenginio valdymą. Todėl visuomet dirbkite susikaupę. Niekada neleiskite vaikams naudoti įrenginį ar būti arti jo.
- Saugokitės, kad judančios dalys neįtrauktų drabužių, ilgų plaukų ir papuošalų.
- Dirbant su įranga, kurios dalys juda, visuomet išlieka rizika susižaloti. Išlaikykite atstumą!
- Griežtai draudžiama palikti be priežiūros įrenginį veikiančiu varikliu.
- Pasirūpinkite, kad, kai jūs dirbate mašina, visuomet netoliese būtų kitas žmogus, kurį galėtumėte prisisiųsti j pagalbą atsitikus nelaimėi.
- Visada įsitikinkite, kad jūsų darbo padėtis yra saugi ir stabili.

## Asmens saugos priemonės



**ĮSPĖJIMAS!** Naudodami įrenginį, visada dėvėkite patvirtintas asmens saugos priemones. Asmens saugos priemonės nepašalina rizikos susižeisti, tačiau nelaimingo atsitikimo atveju mažiau nukentėsite. Paprašykite pardavėjo išrinkti jums tinkamiausias priemones.

- Apsaugines ausines
- Apsauginiai akiniai arba apsauginis šalmas skydelis
- Kvėpavimo kaukę
- Patvarias ir neslidžias pirštines.

- Ne per didelę, patvarią ir patogią aprangą, leidžiančią laisvai judėti.
- Aulinius batus su plienine pirštų apsauga ir rantių padu.
- Po ranka vata turėkite pirmosios pagalbos vaistinėle.

## Naudojimas ir priežiūra

- Įrenginį naudokite tik tiems tikslams, kuriems jis yra skirtas.
- Visos dalys turi būti tvarkingos, o visos tvirtinamosios detalės gerai priveržtos.
- Niekada nenaudokite techniškai netvarkingo įrenginio. Vykdykite šiame vadove nurodytas tikrinimo, techninės priežiūros ir remonto procedūras. Kai kuriuos techninės priežiūros ir remonto darbus gali atlikti tik apmokyti ir kvalifikuoti specialistai. Žiūrėkite nurodymus, pateikiamus skyriuje Techninė priežiūra“.
- Draudžiama atlikti pakeitimus saugos įrangoje. Reguliariai tikrinkite, ar ji tinkamai veikia. Draudžiama dirbti naudojant mašiną, jeigu jos saugos įranga sugadinta ar nuimta.
- Niekada nenaudokite įrenginio, kurio konstrukcija yra modifikuota, lyginant su gamyklos standartu.
- Visada naudokite originalias atsargines dalis. Dėl išsamesnės informacijos kreipkitės į savo prekybos atstovą.
- Mašiną įjungti galima tik tada, kai galvutės remiasi į gruntą, išskyrus atvejus, kai atliekate patikros procedūras, nurodytas šioje instrukcijoje.
- Mašinos nederėtų paleisti nepritvirtinus šepetio. Saugumo sumetimais labai svarbu gerai sandarinti tarpą tarp mašinos ir grindų, dažniausiai tais atvejais, kai šlifuojama sausai.
- Šlifuojant, mašina turi būti prijungta prie dulkes šalinančio dulkių siurblio.
- Keisdami deimantus, patikrinkite, ar atjungtas mašinos maitinimas. Tai galite padaryti paspausdami avarinį stabdį ir atjungdami nuo maitinimo tinklo.
- Po kiekvieno šlifavimo išmontuokite deimantinius įrankius.
- Patikrinkite, ar šepetys nepažeistas ir švarus, ar tvirtai liečiasi su grindimis. Pažeistas šepetys turi būti nedelsiant pakeistas.
- Išjungus variklį, galvutė dar kurį laiką suksis. Tęskite šlifavimą, kol ventilatorius visiškai sustos. Prieš pakeldami mašiną, įsitikinkite, ar galvutė visiškai sustojė.
- Kai šlifuojate lipnų paviršių, asfaltą, dažus ar pan., baigę darbą šiek tiek pakelkite mašinos priekį, kad ji nuo karščio nepriliptų prie grindų. Prieš pakeldami mašiną, įsitikinkite, ar galvutė visiškai sustojė.
- Baigus darbą, deimantiniai įrankiai gali būti labai įkaitę. Prieš nuimdami deimantinius segmentus palaukite, kol įrenginys atvės. Būtinai mūvėkite pirštines.
- Keldami mašiną visada naudokite mašinos kėlimo kilpas.
- Mašiną visada neškite laikydami už nešimo rankenos ir rankenos.



## Įvairūs mašinos režimai

### Darbinė padėtis

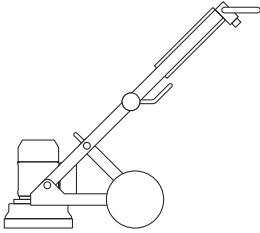

### Techninės priežiūros padėtis

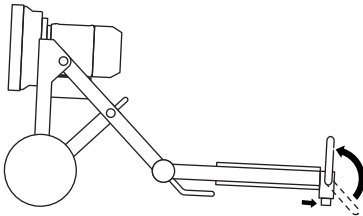

### Kreipimo transportavimo padėtis

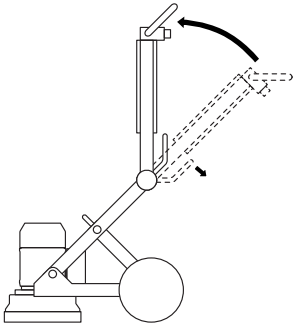

### Kėlimo transportavimo padėtis

Kad išvengtumėte mašinos apgadinimo, įstatykite tarp variklio ir elektros dėžės įklotus.

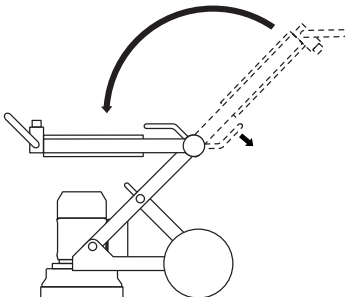

## Rankenos reguliavimas

Rankeną galima reguliuoti be apribojimų. Rankenos fiksavimo rankenėles sukamos pagal laikrodžio rodyklę, prieš laikrodžio rodyklę arba nustatomos laisvojoje padėtyje.

- Atlaisvinkite fiksuojamąsias rankenėles ir nustatykite rankeną norimoje padėtyje.

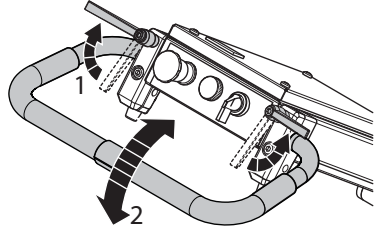

- Užfiksukite padėtį priveržę fiksavimo rankenėles.
- Kai nenaudojate, patraukite rankenos fiksavimo rankenėles aukštyn ir nustatykite laisvojoje padėtyje.

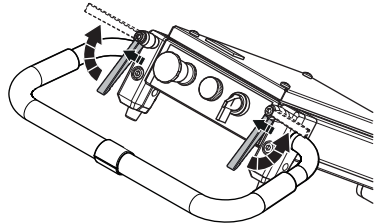

## Rėmo aukščio reguliavimas

Norint pakoreguoti svorio pasiskirstymą važiuoklėje ir taip padidinti arba sumažinti šlifavimo slėgį, galima sureguliuoti rėmo palenkimo kampą. Jį galima reguliuoti ir ieškant patogesnės darbo padėties skirtingiems naudotojams.

- Atjunkite variklio laidą nuo elektros dėžės.
- Stovėdami šalia šlifavimo įrenginio suspauskite centrinio lenkto rankeną, tuo pačiu metu lenkdami viršutinį rėmą į pasvirusią transportavimo padėtį.

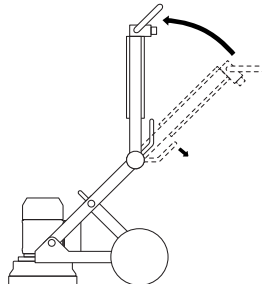

- Keliais pasukimais atlaisvinkite varžles.

## DARBAS

- Patraukite fiksavimo kaiščius ir kiekvienoje šlifavimo galvutės pusėje ištraukite varžtus.

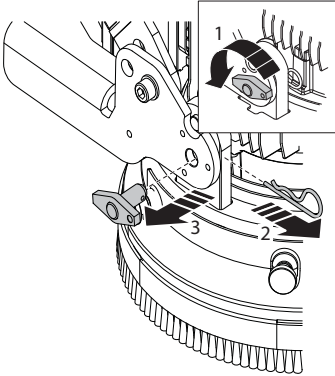

- Atsukite šlifavimo galvutę nuo ratinės važiuoklės.

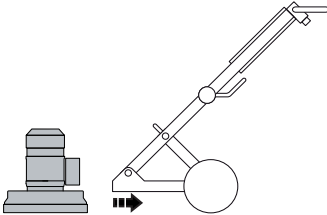

- Stovėdami šalia ratinės važiuoklės suspauskite centrinio lanksto rankeną, tuo pačiu metu lenkdami viršutinį rėmą į priekį, į kėlimo padėtį.

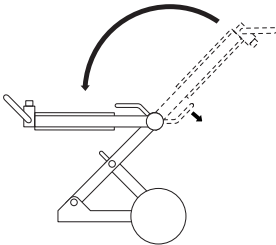

- Atsukite atraminės kojos fiksavimo rankenėlę.

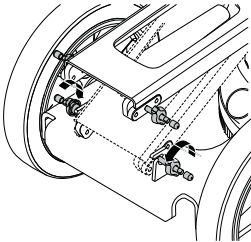

- Laikykite rankeną, kad stabilizuotumėte rėmą, ir keldami ištraukite ir pakelkite atraminę koją.

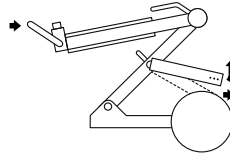

- Pasirinkite tinkamą padėtį, kurioje galima tinkamose angose priveržti fiksavimo varžles.

Kuo anga žemiau, tuo aukščiau bus rankena ir tuo didesnis bus šlifavimo slėgis. Kuo anga aukščiau, tuo žemiau bus rankena ir tuo mažesnis bus šlifavimo slėgis.

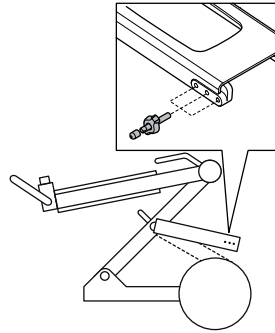

### Rankenos aukštis

Angos padėtis	Rankenos aukštis, mm / col.
Viršutinė	835/33
Centrinė	925/36
Apatinė	1000/39

### Dulkių siurblio prijungimas

Dulkėms valyti naudokite Husqvarna™ dulkių siurbimo sistemą.

- Prijunkite prie įrenginio vakuuminį siurblį. Naudokite 50 mm (2 col.) žarną.

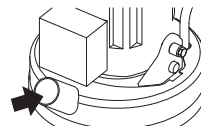

Patikrinkite, ar dulkių siurblio filtras yra sveiki ir švarūs. Dirbdami atkreipkite dėmesį į dulkes.

## Šlifavimo vadovas Deimantai

### Pagrindas

Deimantinis segmentas įprastai yra sudarytas iš dviejų dalių:

- Deimantų (dar vadinamų deimantų kristalais arba peiliai). Keičiant deimantų ir peilių dydį, keičiasi ir po šlifavimo likusių griovelių stambumas ir smulkumas.
- Rišklio (metalinis arba plastikinis). Milteliai yra sumaišomi ir surišami metaliniu arba plastikiniu riškliu. Jei kaip rišklius naudojamas metalas, užbaigtas gaminys yra vadinamas metale įlietas, arba sukeptas deimantinis segmentas. Jei kaip rišklius naudojamas plastikas, užbaigtas gaminys yra vadinamas plastike įlietas arba poliravimo diskas. Keičiant rišklio kietumą, galite keisti deimantinio šlifukolio susidėvėjimo greitį.

### Bendrieji principai

Toliau pateiktos bendrosios deimantinių įrankių naudojimo šlifuojant taisyklės. Kaip ir visose taisyklėse, jose yra išimčių ir atvejų, kai jos netaikomos.

#### Deimanto grūdelių dydis

Keičiant deimanto grūdelių dydį mažesnį, deimantinio įrankio savybės pasikeis taip:

- Smulkesni įbrėžimai.
- Pailgėja deimantinio įrankio naudojimo trukmė.

Priešingas poveikis pasireiškia didinant daleles / grūdelius.

#### Rišklius

Padidinus rišklio kietumą:

- Smulkesni įbrėžimai.
- Pailgėja deimantinio įrankio naudojimo trukmė.
- Mažėja darbo sparta.

Priešingas poveikis pasireiškia minkštinant metalinį arba guminį rišklią.

#### Mašinos deimantinių įrankių kiekis

Didesnis mašinos įrankių kiekis:

- Mažesnis slėgis atskiriems įrankiams – mažiau vandens deimantiniams įrankiams.
- Sumažina mašinos apkrovą ir mašinos elektros energijos sąnaudas.
- Mažesni įbrėžimai (dažniausiai ant minkštų grindų).

Priešingas poveikis pasireiškia mažinant segmentų, esančių po mašina, skaičių.

#### Deimantų panaudojimo suvestinė

Siekiant šlifuoti efektyviai, deimantinius įrankius reikia tinkamai naudoti. Deimantinių įrankių dėvėjimuisi įstakos gali turėti šie veiksniai:

- Slėgis.
- Rišklio kietumas.
- Deimanto grūdelių dydis.
- Mašinos segmentų kiekis.

- Ant grindų papylus papildomos abrazyvinės medžiagos (pvz., smėlio, silikono karbido), dėvėjimosi greitis padidėja.

Įprastai, kuo greičiau dėvisi deimantinis įrankis, tuo efektyvesnis šlifavimas. Kintant anksčiau paminėtiems veiksniams, gali kisti ir šie rezultatai:

- Įbrėžimų modelis.
- Mašinos energijos sąnaudos.
- Grindų plokštumas (žr. kitą skyrį).
- Valdymo lengvumas.

## Betono kietumo nustatymas

Bet koks betonas vertinamas pagal jo atsparumą slėgiui, todėl atsižvelgiant į tai, kurioje pasaulio dalyje esate, galimi skirtingi matavimo vienetai (pvz., PSI arba MPa). Paprastai kuo didesnis atsparumas slėgiui, tuo kietesnis yra betonas ir tuo sunkiau bus šlifuoti.

Tačiau be spaudimo jėgos yra ir kitų veiksnių, nustatančių, kokios kietos yra grindys ir kurie lemia deimantinio įrankio pasirinkimą. Dažniausiai kalbant apie šlifavimą, tai būna tik viršutinis sluoksnis (5 mm), todėl paviršiaus apdorojimas betonu ir betoninio paviršiaus būklė daug labiau lemia deimantinio segmento pasirinkimą, nei spaudimo jėga.

### Į paviršiaus veiksnių reikia atsižvelgti parenkant deimantus

Paprastai, jei betono paviršius yra labai lygus (t. y. panašu, kad jis buvo gerai nušifluotas), betonas bus panašus į labai kietą, todėl reikės segmentų su minkštu riškliu.

Atitinkamai, jei betono paviršius nelabai lygus (t. y. apgadintas lietaus, kulkos, subraižytas, atviros faktūros ir pan.), betonas bus panašus į minkštą, todėl reikės segmentų su kietu riškliu.

Paviršiaus danga / teršalai (pvz., epoksidinė danga, keraminių plytelių klijai, lyginamieji skiediniai) leidžia rinktis iš daugiau deimantų, nei betono atsparumas slėgiui.

Dažniausiai pirmą kartą šlifuodami nežinomo kietumo betonines plokštes, naudokite kietesnius deimantus. Tai užtikrins mažesnį deimantinių segmentų dėvėjimąsi. Jei kieti deimantiniai segmentai netinka, sugaišite tik šiek tiek laiko, bet deimantai nesusidėvės.

Jei elgsitės priešingai (t. y. pradėsite nuo minkštų segmentų), o betonas bus minkštas arba šiurkštus, jo paviršius yra nešvarus, galite per labai trumpą laiką smarkiai sudėvėti deimantinį įrankį.

## Variklio sukimosi kryptis

### Vienfazis

Rodyklė rodo variklio sukimosi kryptį.

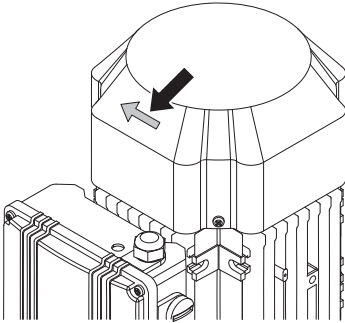

### 3-jų fazių

Variklio sukimosi kryptį galima pakeisti sukeitus maitinimo kištuko poliškumą.

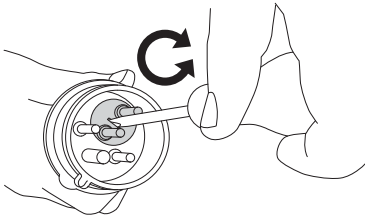

**DĖMESIO!** Piranha™ / PCD įrankis skirtas dirbti tik viena kryptimi.

## Deimanto parinkimas

Deimantinių segmentų išdėstymas šlifavimo įrenginyje turi įtakos mašinos produktyvumui ir grindų apdailos kokybei.

### Metalu surišti deimantai

Redi Lock™ laikantysis diskas – naudojamas metalu sujungtiems deimantiniams įrankiams tvirtinti.

**ĮSPĖJIMAS!** Husqvarna™ rekomenduoja kiekviename Redi Lock™ laikančiame diske naudoti tris vieno segmento įrankius, jei atliekamas paviršiaus ar įprasto betono šalinimas.

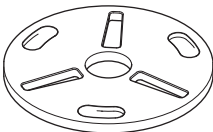

## Visas rinkinys / palydovinis diskas

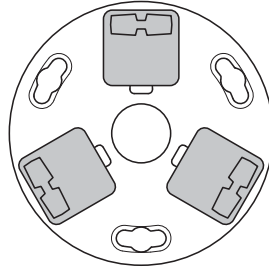

Visas rinkinys – 3 Redi Lock™ laikantieji diskai, 9 įrankiai

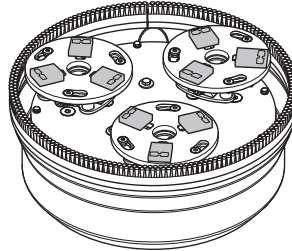

### Plastiku surišti deimantai

Guminis laikantysis diskas – naudojamas plastiku sujungtiems deimantiniams įrankiams tvirtinti.

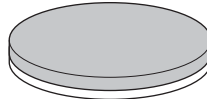

## Visas rinkinys / palydovinis diskas

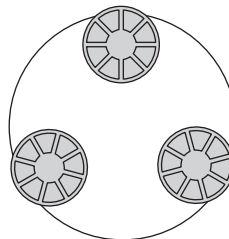

Visas rinkinys – 3 guminiai laikantieji diskai, 9 įrankiai

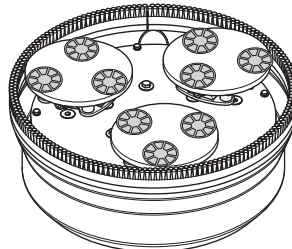

## DARBAS

### Husqvarna“ šlifavimo rekomendacijos, prieš HiPERFLOOR“

- 1 Šlifudami pirmuosius sluoksnius, galvutėje naudokite atskirus segmentus.

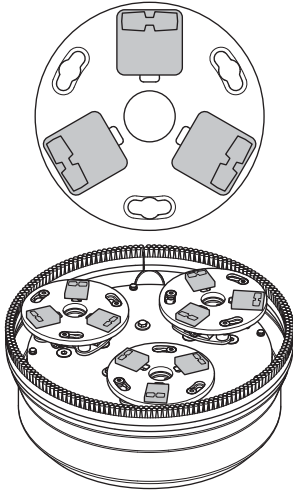

- 2 Pakeiskite į minkštesnį rišiklį, tačiau galvutėje ir toliau naudokite atskirus segmentus.

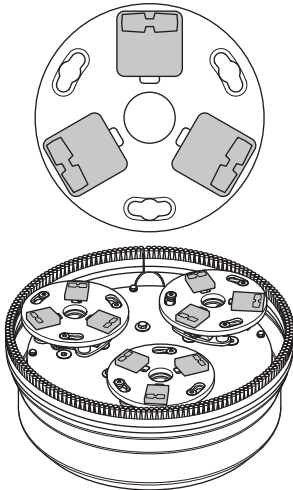

- 3 Pakeiskite į įrankį su dvigubais segmentais kiekvienoje galvutėje to paties kietumo ar minkštesniais, nei antrame etape. Pripilkite vandens, GM3000 ir vadovaukitės

rekomendacijomis, pateiktomis Husqvarna“ HiPERFLOOR“ proceso aprašyme.

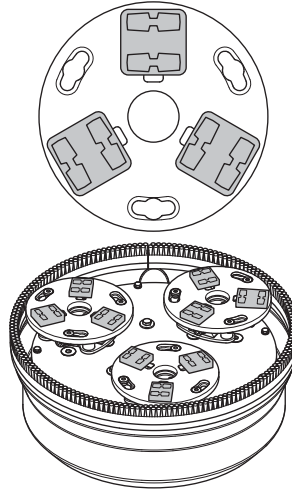

- 4 Pakeiskite įrankių laikiklį, skirtą plastikų sujungtiems įrankiams, ir naudokite Husqvarna“ rekomenduojamus įrankius, skirtus HiPERFLOOR“ procesui. Pripilkite HiPERHARD“ ir leiskite jam veikti pagal Husqvarna“ rekomendacijas.

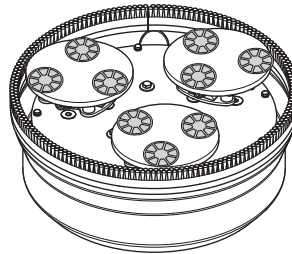

## Deimantų keitimas

Išjunkite įrenginį ir ištraukite maitinimo kabelio kištuką iš elektros lizdo.

Visada turėkite pirštines, nes deimantai gali būti labai įkaitę.

- Pastatykite mašiną į techninės priežiūros padėtį.
- Patraukite rankeną atgal ir pakelkite šlifavimo galvutę nuo žemės.
- Paguldyskite mašiną ant žemės.

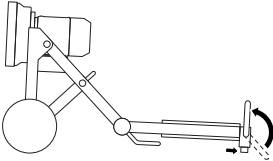

- Užsimaukite pirštines.
- Plaktuku nuimkite deimantinius segmentus.

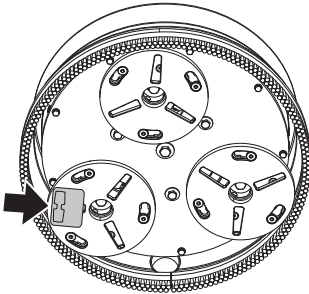

- Prie šlifavimo disko pritvirtinkite naujus deimantinius segmentus.

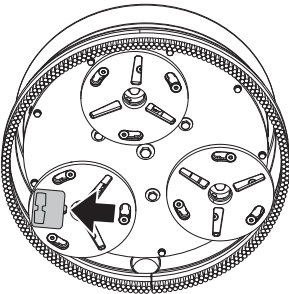

- Pritvirtinę naujus deimantinius segmentus, priešinga tvarka nuleiskite mašiną ant žemės.

## Gabenimas ir laikymas

- Norėdami išvengti įrangos pažeidimų ir nelaimingų atsitikimų, gabendami įrangą pritvirtinkite.
- Mašina, jei galima, turi būti transportuojama uždengta, saugant nuo gamtos veiksnių, o labiausiai nuo lietaus ir sniego.

- Įrangą laikykite rakinamoje patalpoje, kur jos nepasiekia vaikai ir pašaliniai asmenys.
- Nenaudojama mašina visada turi būti saugoma sausoje vietoje.

## Pervežimas

Mašiną galima išardyti ir sulenkti, kad pervežant užimtų kuo mažiau vietos.

- Atjunkite variklio laidą nuo elektros dėžės.
- Išimkite fiksavimo kaiščius ir varžtus kiekvienoje pusėje.

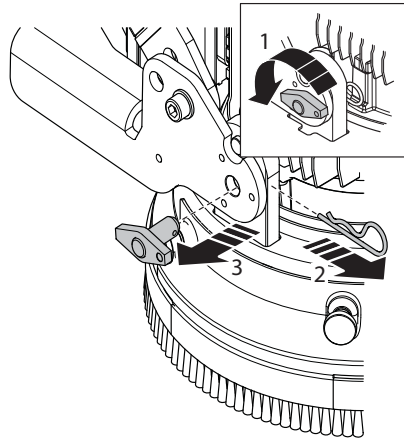

- Atsukite šlifavimo galvą nuo ratinės važiuoklės.

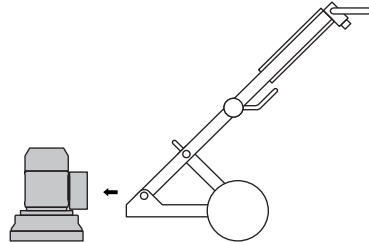

- Pastatykite mašiną į pasvirusią transportavimo padėtį. Atsukite atraminės kojos fiksavimo rankenėlę.

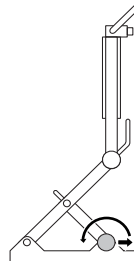

- Palenkite atraminę koją į atgal.

## DARBAS

- Laikydami nuspaustą kampinės jungties rankenėlę, palenkite viršutinę rėmo dalį į priekį.

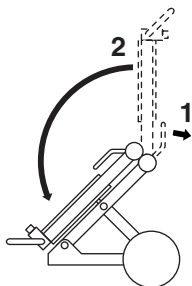

- Atsargiai paverskite mašiną į priekį.

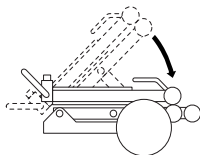

- Pritvirtinkite mašiną fiksavimo kaiščiu ir varžtu.

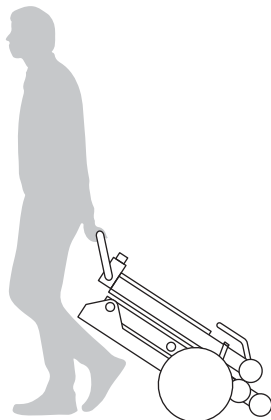
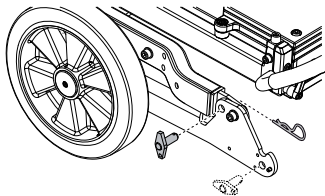

### Kėlimo kilpa

- Keldami mašiną visada naudokite mašinos kėlimo kilpas. Norėdami užtikrinti subalansuotą kėlimą keldami prižiūrėkite.

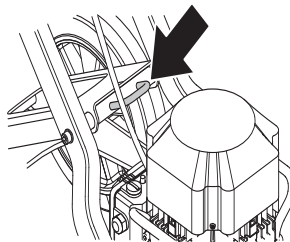

### Mašinos tvirtinimas

- Mašinoje įtaisytos angos, skirtos transportuojamą mašiną pritvirtinti diržais prie transporto priemonės. Įkabinkite diržo kabliuką į angą važiuoklėje ir tvirtai priveržkite traukdami žemyn.

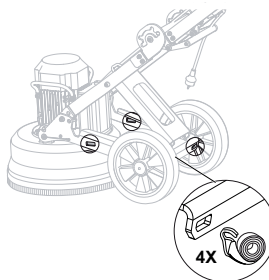

# IJUNGIMAS IR IŠJUNGIMAS

## Prieš užvedant



**ĮSPĖJIMAS!** Prieš naudodami įrenginį atidžiai perskaitykite operatoriaus vadovą ir įsitikinkite, ar viską gerai supratote.

Dėvėkite asmens saugos priemones. Žr. instrukcijas skyriuje „Asmens saugos priemonės“.

Stebėkite, kad pašaliniai asmenys nepatektų į darbo zoną, nes atsirastų sunkių sužeidimų pavojus.

Patikrinkite, ar įrenginys teisingai sumontuotas ir nepažeistas.

- Atlikite kasdienę techninę priežiūrą.
- Pastatykite šlifavimo įrenginį darbo vietoje.
- Patikrinkite, ar po mašina yra deimantai ir ar jie gerai pritvirtinti.
- Prijunkite prie įrenginio vakuuminį siurbį.
- Naudodami fiksavimo rankenėles, sureguliuokite rankeną taip, kad būtų patogiu dirbti.
- Prieš jungdami mašiną prie maitinimo lizdo, patikrinkite, ar prie elektros dėžės prijungtas variklio laidas.
- Prijunkite mašiną prie maitinimo lizdo.
- Patikrinkite, ar avarinio išjungimo mygtukas neįspaustas (pasukite jį pagal laikrodžio rodyklę).

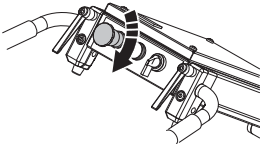

- Variklio sukimosi krypties tikrinimas

## Užvedimas

- Paleiskite mašiną, paspauskite žemyn rankeną ir sumažinkite slėgį tarp šlifavimo disko ir grindų, bet nepakelkite šlifavimo įrenginio nuo grindų.

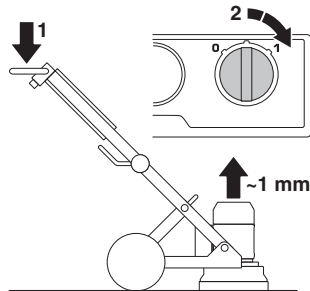

- Mašinos paleidimas. Paleiskite mašiną pasukdami rankenėlę 0/1 į padėtį 1" (pavara). Tuomet mašina pasileis sklandžiai ir pagreitės iki nustatyto greičio per 5 sekundes.

## Išjungimas

- Išjunkite mašiną paleidimo / sustabdymo rankenėlę pasukdami į padėtį 0" (sustabdyti).



- Stabdydami mašiną, šlifavimo segmentus laikykite įremtus į grindis. Taip mašina greičiau visiškai sustos. Stabdydami mašiną nekelkite šlifavimo galvos nuo grindų, nes galite paskleisti į orą daugybę dulkių.
- Ištraukite kaištį.



# TECHNINĖ PRIEŽIŪRA

## Gedimai, jų suradimas ir pašalinimas

### Įrenginio nepavyksta užvesti

- Patikrinkite, ar nepažeisti maitinimo laidai ir maitinimo šaltinis.
- Patikrinkite, ar avarinio išjungimo mygtukas neįspaustas (pasukite jį pagal laikrodžio rodyklę).
- Patikrinkite perkrovos lemputę. Jei perkrovos lemputė žiba, leiskite varikliui kelias minutes atvėsti, kol mašina vėl pradės veikti.

### Mašiną sunku nulaiykti

- Keli deimantai yra netinkamo tipo (dėl kietų klijų arba minkštos grindų dangos mašina labai apkraunama ir apsunkinamas naudotojo darbas, jei naudojama per mažai deimantų). Taip pat padidėja variklio energijos sąnaudos.

Kad sumažintumėte apkrovą ir palengvintumėte naudotojo darbą, naudokite Husqvarna™ rekomenduojamą deimantų kiekį.

### Mašina šokinėja

- Netinkamai sumontuoti, arba skirtingų dydžių deimantai. Patikrinkite, ar deimantai tinkamai sumontuoti ir ar visi yra vienodo aukščio.

### Mašina sustoja tik po kurio laiko

- Mašina perkrauta ir buvo paleista apsaugos nuo perkrovos sistema. Sumažinkite apkrovą. Varikliui atvėsus, mašina pasileis iš naujo apytiksliai po vienos minutės.
- Patikrinkite, ar ilginamieji laidai nėra per trumpi.

### Mašina sustoja paleidimo metu

- Elektros variklis buvo per daug apkrautas ir šviečia perkrovos lemputė. Leiskite mašinai vieną ar dvi minutes atsinaujinti ir bandykite dar kartą. Jei tai nepadės, kreipkitės į įgaliotą techninio aptarnavimo dirbtuves.
- Patikrinkite, ar ilginamieji laidai nėra per trumpi.

**DĖMESIO!** Geras variklio veikimas priklauso nuo tinkamos įtampos. Dėl ilginamųjų laidų, jei jie yra per ilgi ir (arba) jei jų matmenys yra netinkami, sumažinama variklio galia esant apkrovai.

## Techninė priežiūra

**SVARBU!** Patikrą ir/arba priežiūrą atlikite išjungę variklį, o kištuką ištraukę iš lizdo.

Jei naudojama teisingai, mašinai reikia labai mažai priežiūros ir ji yra patikimas gaminys.

### Kasdienė techninė priežiūra

- Valymas
- Elektros kabelis
- Šepečiai
- Palydoviniai diskai

### Valymas

Prieš valydami, atlikdami priežiūrą ar montuodami, visada ištraukite kištuką iš lizdo.

Pabaigę darbą visada nuvalykite visą įrangą. Įrenginio neplaukite aukšto slėgio plovimo aparatu.

Tam, kad įrenginys visada būtų gerai aušinamas, aušinimo oro angos turi būti neužkimštos ir švarios.

### Elektros kabelis



**ISPĖJIMAS!** Įrenginio niekada nenaudokite, jeigu pažeisti jo elektros kabeliai. Galite sunkiai ar net mirtinai susižaloti.

Patikrinkite, ar maitinimo kabelis ir jo ilgintuvas nepažeisti ir geros būklės.

Įrenginio nenaudokite, jeigu jo kabelis yra pažeistas, atiduokite jį remontuoti į įgaliotąsias techninės priežiūros dirbtuves.

### Šepečiai

Patikrinkite, ar šepečio juosta yra nepažeista ir liečia grindis.

### Palydoviniai diskai

Sukite palydovinius diskus, kad įsitikintumėte, ar vininiai diržai nepažeisti.

Tai pat patikrinkite, ar galvutės fiksavimo varžtai gerai priveržti, o guminių amortizatorių būklė yra gera.

## Techninė priežiūra

**SVARBU!** Visus remonto darbus gali atlikti tik įgalioti meistras. Taip daroma tam, kad nenukentėtų įrenginio naudotojai.

# TECHNINIAI DUOMENYS

## Techniniai duomenys

	PG450 (1 fazė, 220–240 V)		PG450 (1 fazė, 100–120 V)	
	50 Hz	60 Hz	50 Hz	60 Hz
Variškio galia, kW/hp	2,2/3,0	2,2/3,0	1,5/2,0	1,5/2,0
Nominali srovė, A	13	13	20	19
Nominali įtampa, V	220–240	220–240	100–120	100–120
Svoris, kg / svarai	109/240,3	109/240,3	109/240,3	109/240,3
Šlifavimo plotis, mm / col.	450/17,7	450/17,7	450/17,7	450/17,7
Skersmuo – šlifavimo diskas, mm / col.	3x180/3x7,1	3x180/3x7,1	3x180/3x7,1	3x180/3x7,1
Šlifavimo slėgis, kg / sv.	59/130	59/130	59/130	59/130
Šlifavimo disko sukimosi greitis, aps./min.	705	865	470	575

## Triukšmo emisijos

<b>Triukšmo emisijos (žr. 1 pastabą)</b>	
Garso stiprumo lygis, išmatuotas dB (A)	93
<b>Garso lygiai (žr. 2 pastabą)</b>	
Operatoriaus ausį veikiantis garso slėgis, dB(A)	79,2
<b>Virpesių lygiai (žr. 3 pastabą)</b>	
Dešinė rankena, m/s <sup>2</sup>	3,5
Kairė rankena, m/s <sup>2</sup>	3,9

1 pastaba: Triukšmo emisija į aplinką, matuojama kaip garso galia, atitinka EN 60335-2-72 standarto reikalavimus. Tikėtina matavimo paklaida – 2,5 dB(A).

2 pastaba: Garso slėgio lygis atitinka EN 60335-2-72 standarto reikalavimus. Tikėtina matavimo paklaida – 4 dB(A).

3 pastaba: Vibracijos lygis atitinka EN 60335-2-72 standarto reikalavimus. Pagal nurodytą vibracijos lygį statistinė sklaida (standartinis nuokrypis) yra įprasta 1 m/sek.<sup>2</sup>.

---

# TECHNINIAI DUOMENYS

---

## EB atitikties deklaracija

(galioja tik Europoje)

**Husqvarna AB**, SE-561 82 Huskvarna, Švedija, tel.: +46-36-146500, prisiimdama visą atsakomybę, pareiškia, kad grindų šlifuoklis **Husqvarna PG450**, kurio serijos numeriai prasideda nuo 2014 m. ir vėliau (metai, po kurių yra pateiktas serijos numeris, yra aiškiai nurodyti techninių duomenų plokštelėje), atitinka TARYBOS DIREKTYVOS reikalavimus:

- 2006 m. gegužės 17 d. direktyva **2006/42/EB** dėl mašinų.
- 2014 m. vasario 26 d. direktyva **2014/30/ES** dėl elektromagnetinio suderinamumo.
- 2014 m. vasario 26 d. direktyva **2014/35/ES** dėl elektros įrangos, skirtos naudoti tam tikrose įtampos ribose.
- 2011 m. birželio 8 d. direktyva **2011/65/ES** dėl tam tikrų pavojingų medžiagų naudojimo.

Taikyti tokie standartai: EN ISO 12100:2010, EN 55014-1:2006+A1:2009+A2:2011, EN 55014-2:1997+A1:2001+A2:2008, EN 61000-3-11, EN 60335-2-72:2012, EN 60335-1:2010.

Pristatyta mašina atitinka EB tipo kontrolę praėjusį pavyzdį.

Partille, 2017 m. rugpjūčio 21 d.

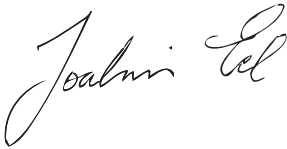

Joakim Ed

Pasaulinio tyrimų ir plėtros centro direktorius

Husqvarna AB" statybos įranga

(Igaliojasis Husqvarna AB" atstovas, atsakingas už techninę dokumentaciją.)

# УСЛОВНЫЕ ОБОЗНАЧЕНИЯ

## Условные обозначения на машине:

**ПРЕДУПРЕЖДЕНИЕ!** При неправильном или небрежном использовании машина может быть опасным инструментом, который может причинить серьезные повреждения или травму со смертельным исходом для пользователя или для других.



Перед началом работы с инструментом внимательно прочитайте руководство по эксплуатации и убедитесь, что понимаете приведенные здесь инструкции.



Пользуйтесь средствами индивидуальной защиты. См. инструкции в разделе 'Средства индивидуальной защиты'.



**ПРЕДУПРЕЖДЕНИЕ!** При шлифовке образуется пыль, вдыхание которой может привести к травмам. Используйте рекомендованный респиратор. Всегда обеспечивайте надлежащую вентиляцию.



Данное изделие отвечает требованиям соответствующих директив ЕС.



Обозначения, касающиеся охраны окружающей среды. Символы на изделии либо на упаковке обозначают, что данное изделие не должно утилизироваться в качестве бытовых отходов.



Обеспечив соответствующую утилизацию данного изделия, можете предотвратить потенциально негативное влияние на окружающую среду и здоровье людей, которое иначе могло быть последствием неправильной утилизации данного изделия.



Более подробную информацию о переработке данного изделия получите в Городском управлении, у службы, обеспечивающей переработку бытовых отходов либо в магазине, где Вы приобрели изделие.

Другие символы/наклейки на машине относятся к специальным требованиям сертификации на определенных рынках.

## Пояснение к уровням предупреждений

Существует три уровня предупреждений.

### ПРЕДУПРЕЖДЕНИЕ!



**ПРЕДУПРЕЖДЕНИЕ!** Указывает на опасность, которая может привести к смерти или тяжелой травме, если она не будет предотвращена.

### ВНИМАНИЕ!



**ВНИМАНИЕ!** Указывает на опасность, которая может привести к умеренной или легкой травме, если она не будет предотвращена.

### ПРИМЕЧАНИЕ!

**ПРИМЕЧАНИЕ!** Используется для описания работы, не связанной с травмами.

# СОДЕРЖАНИЕ

## Содержание

<b>УСЛОВНЫЕ ОБОЗНАЧЕНИЯ</b>	
Условные обозначения на машине: .....	56
Пояснение к уровням предупреждений .....	56
<b>СОДЕРЖАНИЕ</b>	
Содержание .....	57
<b>ОПИСАНИЕ</b>	
Уважаемый покупатель! .....	58
Конструкция и функции .....	58
PG450 .....	58
<b>СПИСОК КОМПОНЕНТОВ</b>	
Список компонентов шлифмашины .....	59
<b>СРЕДСТВА ЗАЩИТЫ МАШИНЫ</b>	
Общие сведения .....	60
Выключатель .....	60
Аварийный останов .....	60
<b>ЭКСПЛУАТАЦИЯ</b>	
Общие меры безопасности .....	61
Личная безопасность .....	62
Различные режимы инструмента .....	64
Регулировка положения рукоятки .....	64
Регулировка высоты рамы .....	64
Подсоедините пылесос .....	66
Руководство по шлифовке .....	66
Определение твердости бетона .....	67
Направление вращения двигателя .....	67
Выбор алмаза .....	68
Замена алмазов .....	69
Транспортировка и хранение .....	70
<b>ЗАПУСК И ОСТАНОВКА</b>	
Перед запуском .....	72
Запуск .....	72
Остановка .....	72
<b>ТЕХНИЧЕСКОЕ ОБСЛУЖИВАНИЕ</b>	
Поиск и устранение неисправностей .....	73
Техническое обслуживание .....	73
Сервисное обслуживание .....	73
<b>ТЕХНИЧЕСКИЕ ДАННЫЕ</b>	
Технические данные .....	74
Декларация соответствия ЕС .....	75

## Уважаемый покупатель!

Благодарим вас за выбор продукции компании Husqvarna!

Надеемся, что вы останетесь довольны этим изделием, и оно прослужит вам долго.

Приобретение какого-либо из наших изделий дает вам право на профессиональную помощь по его ремонту и обслуживанию. Если инструмент был приобретен не у нашего авторизованного дилера, узнайте адрес ближайшей сервисной мастерской.

Настоящее руководство по эксплуатации является ценным документом. Следите за тем, чтобы оно всегда было поблизости на рабочем месте. Выполняя требования инструкций (по эксплуатации, ремонту, техническому обслуживанию и т.д.), вы значительно продлите срок службы инструмента и увеличите его вторичную стоимость. В случае продажи инструмента убедитесь, что руководство по эксплуатации передано новому владельцу.

## Более 300 лет инновационных разработок

Шведская компания Husqvarna AB ведет свою историю с 1689 года, когда король Швеции Карл XI постановил открыть фабрику по изготовлению мушкетов. Уже тогда был заложён фундамент инженерного мастерства, послуживший основой для разработки целого ряда ведущих в мире изделий в таких отраслях, как охотничье оружие, велосипеды, мотоциклы, бытовые приборы, швейные машины и инструменты для работы вне помещений.

Husqvarna — это мировой лидер по производству электроинструментов для работы вне помещений: в лесном хозяйстве, при разбивке парков, для ухода за газонами и садами, а также режущего оборудования и алмазных инструментов для строительства и обработки камня.

## Ответственность владельца

Ответственность за наличие у оператора достаточного объема знаний и навыков по технике безопасности при работе с инструментом возлагается на владельца/работодателя. Руководители и операторы обязаны прочитать настоящее руководство по эксплуатации и понять его содержание до начала работы. Они должны ознакомиться со следующей информацией:

- Инструкции по технике безопасности при работе с инструментом.
- Сферы применения и ограничения для инструмента.
- Порядок эксплуатации и технического обслуживания инструмента.

Эксплуатация данного инструмента может регулироваться законодательством вашей страны. Перед началом работы с инструментом ознакомьтесь с законодательными требованиями, которые действуют на месте проведения работ.

## Сохранение за собой прав производителем

После публикации данного руководства компания Husqvarna может выпустить дополнительную информацию по технике безопасности при работе с данным изделием. Владелец обязан соблюдать последние доступные инструкции по технике безопасности при работе с инструментом.

Компания Husqvarna AB постоянно работает над дальнейшим усовершенствованием своей продукции и поэтому оставляет за собой право на внесение изменений в конструкцию и внешний вид своих изделий без предварительного уведомления.

Для получения информации и помощи свяжитесь с нами через наш веб-сайт: [www.husqvarna.com](http://www.husqvarna.com)

## Конструкция и функции

Продукцию компании Husqvarna отличают высокая производительность, надежность, применение инновационных технологий, современные технические решения и экологичность. Для безопасной эксплуатации данного изделия оператор должен внимательно прочитать настоящее руководство по эксплуатации. Для получения дополнительных сведений обратитесь к своему дилеру Husqvarna.

Ниже описаны некоторые уникальные свойства приобретенного вами изделия.

## PG450

- Данный инструмент используется для шлифовки и полировки бетонных полов и других твердых материалов.
- Агрегат складывается для упрощения транспортировки.
- PG450 прочен и прост в эксплуатации
- Агрегат оборудован гибким чехлом диска.
- 1-фазный
- Полный комплект: 3 диска, 9 сегментов
- Инструмент оснащен системой планетарного вращения
- Resin Holder Disc – держатель для алмазных инструментов с пластмассовым наполнителем.

## СПИСОК КОМПОНЕНТОВ

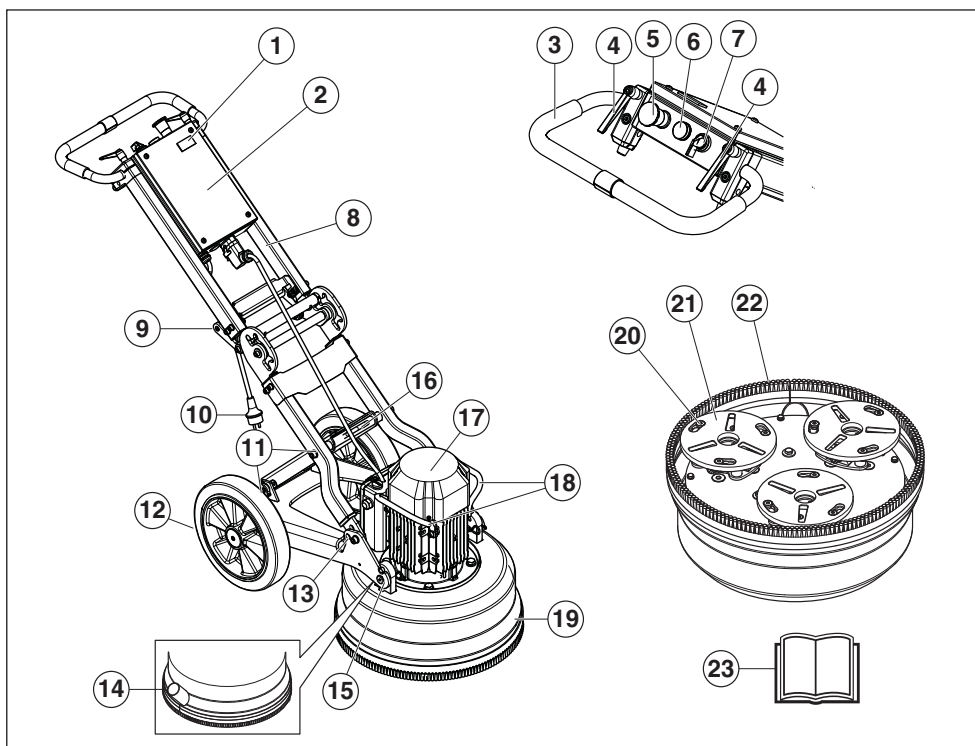

Список компонентов шлифмашины

- |                                                       |                                          |
|-------------------------------------------------------|------------------------------------------|
| 1 Щетчик                                              | 12 Резиновые колеса                      |
| 2 Электрический шкаф                                  | 13 Функция блокировки                    |
| 3 Рукоятка/перекладина                                | 14 Соединение, шланг пылесоса            |
| 4 Рычаг блокировки для регулировки положения рукоятки | 15 Крепление двигателя/шлифующей головки |
| 5 Аварийный останов                                   | 16 Подъемная петля                       |
| 6 Лампа перегрузки                                    | 17 Электродвигатель                      |
| 7 Выключатель                                         | 18 Подъемная рукоятка, двигатель – PG450 |
| 8 Соединение, быстрое подключение кабеля двигателя    | 19 Гибкий чехол диска                    |
| 9 Рукоятка углового шарнира                           | 20 Винт Head Lock                        |
| 10 Вилка                                              | 21 Сателлитные диски                     |
| 11 Ручка блокировки, нижняя опора                     | 22 Кромка со щеткой                      |
|                                                       | 23 Руководство по эксплуатации           |

# СРЕДСТВА ЗАЩИТЫ МАШИНЫ

## Общие сведения



**ПРЕДУПРЕЖДЕНИЕ!** Ни в коем случае не используйте инструмент с неисправным защитным оборудованием. Техобслуживание и проверку защитных приспособлений инструмента необходимо выполнять так, как это описано в данном разделе. Если в результате этих проверок обнаружена какая-либо неисправность инструмента, обратитесь в сервисный центр для проведения ремонта.

В данном разделе рассматриваются различные защитные приспособления инструмента, их назначение, а также процедуры проверки и технического обслуживания для обеспечения его исправной работы.

**ВНИМАНИЕ!** Перед подключением вилки подсоедините кабель двигателя к электрической распределительной коробке.

## Выключатель

Рукоятка выключателя используется для пуска и остановки инструмента.

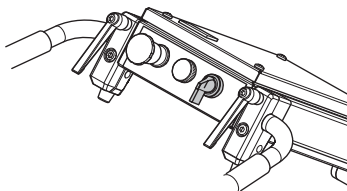

## Проверка выключателя

Проверьте, не нажаты ли кнопки аварийного останова и остановки агрегата, повернув их по часовой стрелке.

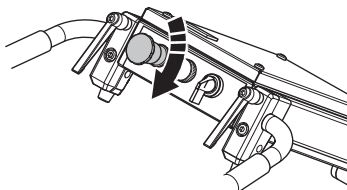

- При запуске уменьшите давление между шлифовальным диском и полом, нажав вниз

на рукоятку, но не поднимая узел шлифовки от пола.

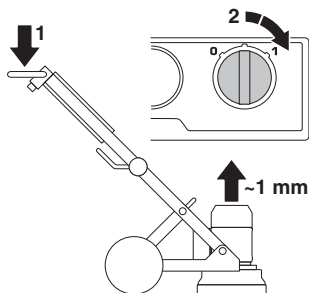

- Запустите инструмент, повернув рукоятку 0/1 в положение 1 (пуск). После этого инструмент плавно запустится и увеличит частоту вращения двигателя до заданного значения в течение 5 секунд.
- Поверните рукоятку выключателя в положение '0' (стоп) для остановки инструмента.



## Аварийный останов

Кнопка аварийного останова используется для быстрого отключения двигателя. Кнопка аварийного останова на инструменте прерывает подачу сетевого питания.

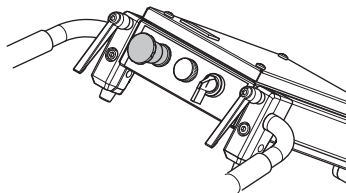

## Проверка аварийного останова

- Нажмите на кнопку аварийного останова. Убедитесь, что двигатель остановился.
- Отключите кнопку аварийного останова (поворотом по часовой стрелке).

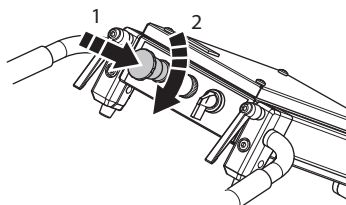



# ЭКСПЛУАТАЦИЯ

## Общие меры безопасности



**ПРЕДУПРЕЖДЕНИЕ!** В этом разделе рассматриваются основные правила техники безопасности при работе с агрегатом. Данная информация ни в коем случае не является заменой профессиональным знаниям и практическому опыту. Если в какой-либо ситуации вы почувствуете себя неуверенно, прекратите работу и обратитесь за советом к специалисту. Обратитесь к своему дилеру, специалисту по обслуживанию или опытному пользователю. Ни в коем случае не пользуйтесь инструментом в ситуациях, когда вы не чувствуете себя достаточно квалифицированным!

- Не используйте инструмент без предварительного прочтения и осмысления содержания руководства по эксплуатации. Сохраните все предупреждения и инструкции для последующего обращения.

## Техника безопасности на рабочем месте

- Рабочее место должно содержаться в чистоте и быть хорошо освещено. Загромождения или отсутствие освещения могут стать причиной несчастных случаев.
- Запрещается использовать инструмент в зонах риска возникновения пожара или взрыва.

## Электрическая безопасность



**ПРЕДУПРЕЖДЕНИЕ!** При работе с электроинструментом всегда существует риск поражения электрическим током. Избегайте неблагоприятных погодных условий и контакта частей тела с грозовыми разрядниками и металлическими предметами. Во избежание различного рода повреждений всегда следуйте инструкциям в руководстве по эксплуатации.

Запрещается подключать инструмент к розетке в случае повреждения разъема или шнура.



**ВНИМАНИЕ!** Оборудование соответствует требованиям стандарта EN61000-3-11; подключение к сети должно выполняться согласно указанным условиям. Для подключения может потребоваться консультация с энергообеспечивающей организацией. Оборудование можно подключать только к сети с сопротивлением менее 0,28 Ом. Сопротивление сети в точке подключения можно узнать у энергообеспечивающей организации.

Если сопротивление сети выше, при запуске оборудования могут наблюдаться кратковременные падения напряжения. Это может повлиять на работу другого электрооборудования (например, мигание освещения).

- Убедитесь, что напряжение в сети соответствует значению, указанному на паспортной табличке инструмента.
- Проверка и/или обслуживание должны выполняться при выключенном двигателе, штекер контакта при этом должен быть вынут из разъема.
- Каждый раз перед отсоединением разъема питания выключайте инструмент.
- Запрещается перемещать инструмент, держа его за шнур питания, или извлекать разъем из розетки, потянув за шнур. При отсоединении шнура питания держитесь за разъем.
- Эксплуатация инструмента с поврежденным кабелем или разъемом запрещена; такой инструмент следует передать в авторизованную сервисную мастерскую для проведения ремонта.
- Инструмент ни в коем случае не должен работать в воде на глубине, при которой вода достигает электрооборудования. Это

# ЭКСПЛУАТАЦИЯ

может привести к повреждению электрооборудования и риску поражения электрическим током.

- Каждый раз отсоединяйте кабель питания при подключении и отключении контакта между двигателем и электрической распределительной коробкой.

## Инструкции по заземлению



**ПРЕДУПРЕЖДЕНИЕ!** ненадежное соединение может привести к риску поражения электрическим током. При наличии сомнений относительно надежности заземления оборудования обратитесь к квалифицированному электрику.

Запрещается вносить изменения в конструкцию разъема. В случае если разъем не помещается в розетку, обратитесь к квалифицированному электрику для установки соответствующей розетки. Убедитесь в соблюдении местных законодательств и нормативов.

При наличии сомнений относительно инструкции по заземлению обратитесь к квалифицированному электрику.

- Инструмент оборудован заземленным шнуром и разъемом и должен всегда подключаться к заземленной розетке. Это снижает риск поражения электрическим током в случае неисправности.
- Запрещается использовать при эксплуатации инструмента переходники.

## Шнуры и кабели-удлинители

- Маркировка кабеля-удлинителя должна соответствовать значению, указанному на паспортной табличке инструмента, или быть выше него.
- Используйте заземленные кабели-удлинители.
- При работе с электроинструментом вне помещений используйте подходящий удлинительный шнур для наружных работ. Применение подходящего шнура для наружных работ снижает риск поражения электрическим током.
- Соединение удлинительного шнура должно быть защищено от влаги и не касаться земли.
- Держите кабель вдали от источников тепла, масла, острых углов или подвижных деталей. Поврежденный или спутанный кабель повышает риск поражения электрическим током.

- Убедитесь, что кабели не повреждены и находятся в надлежащем состоянии. Запрещается эксплуатация инструмента с поврежденным кабелем, его следует отремонтировать в авторизованной сервисной мастерской.
- Не используйте свернутый удлинительный шнур во избежание перегрева.
- Перед началом работы с инструментом шнур должен находиться позади вас во избежание его повреждения в ходе работы.
- При необходимости используйте только сертифицированные кабели-удлинители достаточной длины.

## Личная безопасность



**ПРЕДУПРЕЖДЕНИЕ!** Длительное воздействие вибрации может привести к нарушению кровообращения или расстройствам нервной системы у людей с нарушенным кровообращением. В случае появления симптомов длительного воздействия вибрации обратитесь к врачу. К таким симптомам относятся онемение, потеря чувствительности, покалывание, пощипывание, боли, слабость, изменение цвета и состояния кожи. Обычно подобные симптомы проявляются на пальцах, кистях рук или запястьях. Эти симптомы сильнее проявляются на холоде.

- Пользуйтесь средствами индивидуальной защиты. См. инструкции в разделе 'Средства индивидуальной защиты'.
- Ни в коем случае не приступайте к работе с инструментом, если вы устали, находитесь под воздействием алкогольных напитков или принимаете лекарства, которые могут повлиять на зрение, оценку действительности или координацию.
- Ни в коем случае не позволяйте использовать инструмент посторонним лицам, не убедившись сначала в том, что они прочитали и поняли содержание руководства по эксплуатации.
- Все операторы должны быть обучены работе с инструментом. Владелец несет ответственность за обучение операторов.
- Присутствие посторонних может отвлечь вас и стать причиной потери управления инструментом. Поэтому будьте предельно внимательны и сосредотачивайтесь на выполнении работы. Никогда не позволяйте детям пользоваться инструментом или находиться рядом с ним.

# ЭКСПЛУАТАЦИЯ

- Соблюдайте осторожность, т.к. одежда, длинные волосы и украшения могут застрять в подвижных деталях инструмента.
- При работе с инструментом, содержащим подвижные детали, всегда существует риск получения травм с размождением тканей. Сохраняйте безопасную дистанцию!
- Ни в коем случае не оставляйте инструмент с работающим электродвигателем без присмотра.
- При работе с инструментом рядом с вами всегда должен находиться другой человек, которого можно будет позвать на помощь в случае несчастного случая.
- Вы всегда должны находиться в надежном и устойчивом рабочем положении.

## Средства индивидуальной защиты



**ПРЕДУПРЕЖДЕНИЕ!** Каждый раз при работе с инструментом следует использовать рекомендованные средства индивидуальной защиты. Средства индивидуальной защиты не могут полностью исключить риск получения травмы, но при несчастном случае они снижают тяжесть травмы. За помощью по правильному выбору оборудования обращайтесь к дилеру.

- Защитные наушники
- Защитные очки или маску
- Респиратор
- Прочные перчатки с нескользящим захватом.
- Плотная прилегающая, прочная и удобная одежда, не стесняющая свободу движений.
- Обувь со стальным носком и с нескользящей подошвой.
- Всегда имейте при себе аптечку для оказания первой медицинской помощи.

## Эксплуатация и уход

- Используйте инструмент только в целях, для которых он предназначен.
- Следите за тем, чтобы все детали были в рабочем состоянии, а крепления затянуты надлежащим образом.
- Запрещается пользоваться неисправным инструментом. Проводите регулярные проверки средств защиты, уход и обслуживание в соответствии с данным руководством. Некоторые операции по уходу и обслуживанию должны выполняться только квалифицированными специалистами. См. инструкции в разделе 'Техническое обслуживание'.
- Не вносите изменений в конструкцию защитных приспособлений. Регулярно проверяйте их исправность. Инструмент не

должен использоваться с неисправными или демонтированными защитными приспособлениями.

- Запрещается пользоваться агрегатом, в конструкцию которого внесены какие-либо изменения.
- Пользуйтесь только оригинальными принадлежностями. Для получения дополнительной информации обратитесь к вашему дилеру.
- Запускайте инструмент только в том случае, если шлифующие головки находятся на земле, за исключением случаев выполнения проверок, описанных в данном руководстве.
- Запрещается запускать инструмент без установленной кромки со щеткой. В целях обеспечения безопасности между инструментом и полом должно быть достаточное уплотнение, особенно при сухой шлифовке.
- При выполнении шлифовки необходимо подключить инструмент к пылесосу для удаления пыли.
- При замене алмазных инструментов агрегат следует отключить от электропитания; для этого нажмите на кнопку аварийного останова и отключите агрегат от сетевой розетки.
- После каждой операции шлифовки алмазный инструмент необходимо снимать.
- Убедитесь, что кромка со щеткой чистая, не повреждена и плотно прилегает к полу. Поврежденная кромка со щеткой подлежит обязательной замене.
- Инструментальная пластина продолжает вращаться в течение некоторого времени после выключения двигателя. Продолжайте шлифовку до тех пор, пока вентилятор полностью не остановится. Перед подъемом инструмента убедитесь, что инструментальная пластина прекратила вращение.
- При шлифовке липких поверхностей, асфальта, краски и пр., после завершения работы необходимо слегка приподнять переднюю часть агрегата во избежание ее прилипания к полу из-за нагрева. Перед подъемом инструмента убедитесь, что инструментальная пластина прекратила вращение.
- Температура алмазных инструментов после использования может быть очень высокой. Перед съемом алмазных сегментов дайте инструменту остыть. Надевайте защитные перчатки.
- При подъеме всегда используйте установленную на агрегат подъемную петлю.
- Инструмент всегда следует переносить за рукоятку для переноса и рукоятку.

# ЭКСПЛУАТАЦИЯ

## Различные режимы инструмента

### Рабочее положение

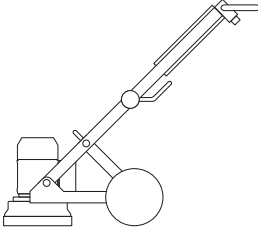

### Положение для обслуживания

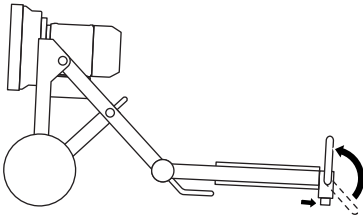

### Положение для перемещения с наклоном

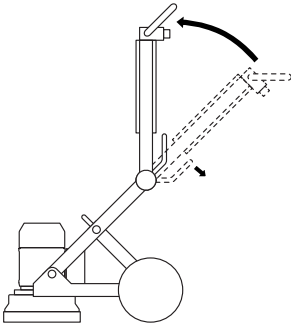

### Транспортное положение для подъема

Во избежание повреждения инструмента между двигателем и электрическим шкафом

необходимо поместить амортизирующую прокладку.

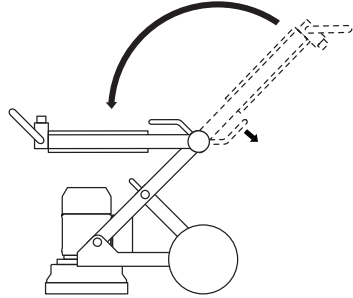

## Регулировка положения рукоятки

Положение рукоятки регулируется бесступенчато. Ручки блокировки рукоятки вращаются по часовой стрелке, против часовой стрелки или устанавливаются в нерабочее положение.

- Ослабьте ручки блокировки и установите рукоятку в требуемое положение.

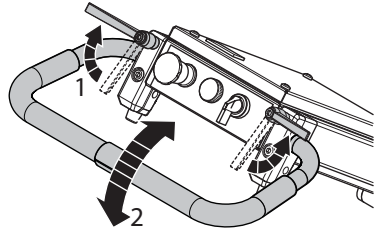

- Зафиксируйте это положение, затянув ручки блокировки.
- Если ручки блокировки рукоятки не используются, потяните их вверх и установите в нерабочее положение.

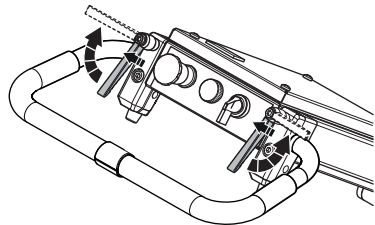

## Регулировка высоты рамы

Угол рамы можно отрегулировать для перераспределения веса шасси и увеличения или уменьшения давления шлифовки. Кроме того, таким образом можно обеспечить более

# ЭКСПЛУАТАЦИЯ

удобное рабочее положение в зависимости от роста пользователя.

- Отсоедините кабель двигателя от электрической распределительной коробки.
- Стоя рядом с шлифмашиной, сожмите рукоятку на центральной навеске, одновременно наклоняя верхнюю раму в положение транспортировки.

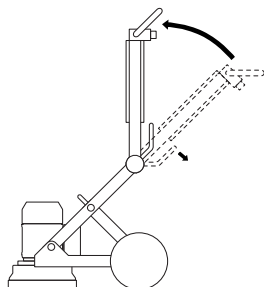

- Ослабьте гайки на несколько оборотов, чтобы сбросить давление.
- Извлеките стопорные штифты и снимите болты с обеих сторон шлифовальной головки.

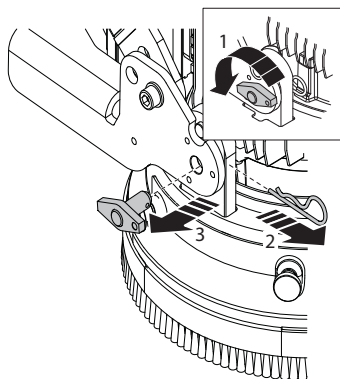

- Снимите колесное шасси с шлифовальной головки.

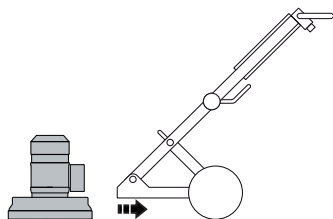

- Стоя рядом с колесным шасси, сожмите рукоятку центральной навески,

одновременно наклоняя верхнюю раму вперед в положение подъема.

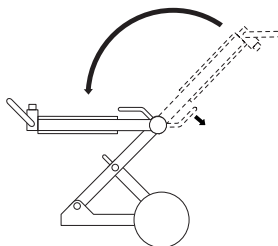

- Ослабьте стопорные ручки на нижней опоре.

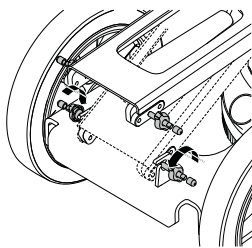

- Удерживайте рукоятку для стабилизации рамы и снимите нижнюю опору наружу и вверх.

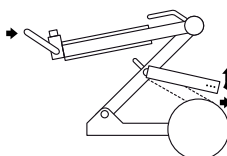

- Выберите необходимое положение, затянув ручки блокировки в соответствующем отверстии.

Нижнее отверстие — для более высокого положения рукоятки и большего давления шлифовки. Верхнее отверстие — для более низкого положения рукоятки и меньшего давления шлифовки.

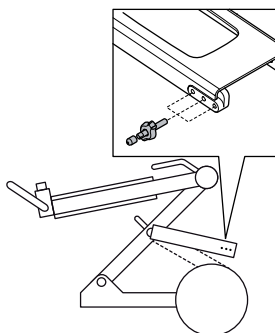

# ЭКСПЛУАТАЦИЯ

## Положения высоты рукоятки

Положение отверстия	Высота рукоятки, мм/дюйм
Верхнее	835/33
Центральное	925/36
Нижнее	1000/39

## Подсоедините пылесос

Для полного контроля распространения пыли используйте систему удаления пыли Husqvarna.

- Подсоедините к инструменту пылесос. Используйте шланг диаметром 50 мм (2 дюйма).

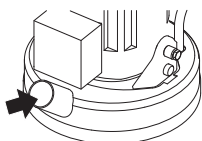

Убедитесь, что фильтры в пылесосе чистые и не повреждены. При работе обращайте внимание на образование пыли.

## Руководство по шлифовке Алмазы

### Общая информация

Обычно алмазный сегмент состоит из двух компонентов:

- Алмазы (обычно их называют кристаллами алмаза или шлифующими частицами). Размер алмазов или шлифующих частиц влияет на размер царапин (крупные или мелкие), которые остаются после процедуры шлифовки.
- Заполнитель (металл или пластик). Порошок перемешивается, и распределяется в связующем металле или пластике. Если в качестве заполнителя используется металл, конечный продукт называют сегментом с металлическим заполнителем или спеченным алмазным сегментом. Если в качестве заполнителя используется пластмасса, конечный продукт называют алмазами с пластмассовым заполнителем или полирующим диском. Жесткость заполнителя влияет на интенсивность износа алмазного абразивного материала.

### Общие принципы

Ниже приведены общие правила по использованию алмазных шлифовальных инструментов. Как и для всех правил, возможны исключения и ситуации, когда правила не действуют.

Размер алмазного шлифовального зерна

Изменение шлифовального зерна на частицы/зерна меньших размеров влияет на работу алмазного инструмента следующим образом:

- Более мелкие царапины.
- Обеспечение повышенного срока службы алмазных инструментов.

Противоположный эффект достигается при увеличении размера частиц/зерна.

Заполнитель

Повышение твердости заполнителя:

- Более мелкие царапины.
- Обеспечение повышенного срока службы алмазных инструментов.
- Снижает производительность.

Противоположный эффект достигается при смягчении твердости металлического или полимерного заполнителя.

Количество алмазных инструментов под агрегатом

Увеличение количества инструментов под агрегатом приводит к следующему:

- Снижение нагрузки на отдельный инструмент – снижение износа алмазных инструментов.
- Снижение нагрузки на инструмент и меньшее потребление тока шлифмашиной.
- Менее глубокие царапины (особенно на мягком полу).

Противоположный эффект достигается при снижении количества сегментов под агрегатом.

Обзор принципов работы алмазных инструментов

Алмазные инструменты используются для обеспечения высокоэффективной шлифовки. На износ алмазных инструментов могут влиять следующие факторы:

- Давление.
- Твердость заполнителя.
- Размер алмазного шлифовального зерна.
- Количество сегментов под агрегатом.
- Размещение на полу дополнительного абразивного материала (например, песка, карбида кремния) увеличивает износ.

Как правило, чем быстрее изнашивается алмазный инструмент, тем выше эффективность шлифовки. Изменение указанных выше факторов может также повлиять на следующие показатели:

- Распределение царапин.
- Потребление тока инструментом.
- Плоскостность пола (см. следующий раздел).
- Легкость работы.

## Определение твердости бетона

Различные типы бетона отличаются по своей прочности на сжатие; в зависимости от страны используются различные показатели прочности на сжатие (например, фунты/кв. дюйм и МПа). Как правило, чем выше значение прочности на сжатие, тем тверже бетон и, следовательно, тем труднее его шлифовать.

Но помимо прочности на сжатие, существуют и другие факторы, которые влияют на твердость пола и, таким образом, определяют выбор алмазного инструмента. Чаще всего, когда речь заходит о шлифовке, подразумевается только верхний слой (5 мм). Обработка и состояние поверхности бетона оказывают гораздо большее влияние на выбор алмазного сегмента, чем прочность на сжатие.

Свойства поверхности, которые необходимо учитывать при выборе алмазных инструментов

Как правило, если поверхность бетона очень гладкая (например, в случае значительной затирки/разглаживания), бетон ведет себя, как обладающий высокой прочностью на сжатие, и, следовательно, для его обработки необходимо использовать сегмент с мягким наполнителем.

Соответственно, если бетонная поверхность очень грубая/шероховатая (например, под воздействием дождя, дробеструйной обработки, нанесения насечки, выкрашивания и т.д.), бетон ведет себя, как обладающий низкой прочностью на сжатие и, следовательно, для его обработки необходимо использовать сегмент с твердым наполнителем.

Наличие покрытия поверхности/загрязнения (например, оксидных покрытий, клея керамических плиток, выравнивающих соединений/выравнивателей) часто оказывают больше влияния на выбор алмазного инструмента, чем прочность бетона на сжатие.

Как правило, при шлифовке бетонной плиты в первый раз, если вы не уверены в ее твердости, следует начинать обработку с помощью алмазов с более твердым наполнителем. Это обеспечивает минимальный износ алмазных сегментов. Даже если жесткий алмазный сегмент не подходит в данной ситуации, весь ущерб сводится к потере незначительного времени без износа алмазов.

В противном случае (например, при использовании сначала мягкого сегмента), если бетон мягкий или обладает шероховатой или загрязненной поверхностью, высока вероятность очень быстрого износа значительного количества алмазов.

## Направление вращения двигателя

### 1-фазный

Стрелка указывает направление вращения двигателя.

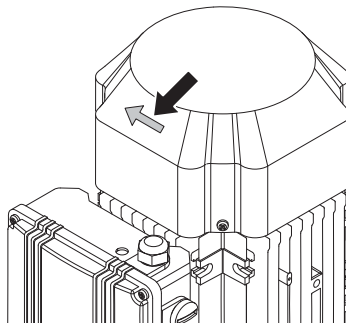

### 3-фазный

Направление вращения двигателя можно изменить: для этого необходимо поменять местами контакты вилки электропитания.

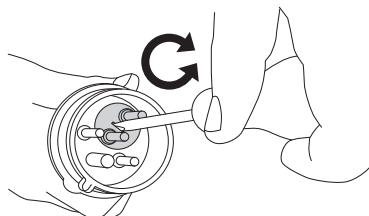

**ПРИМЕЧАНИЕ!** Инструменты Piranha/PCD предназначены для работы только в одном направлении.

## Выбор алмаза

Способ расположения алмазных сегментов на шлифмашину в значительной степени влияет на ее работу, уровень производительности, а также на конечное качество обработки пола.

## Алмазы с металлическим наполнителем

Дисковый держатель Redi Lock – используется для закрепления алмазных инструментов с металлическим наполнителем.

**ВНИМАНИЕ!** Компания Husqvarna рекомендует использовать три инструмента с одинарным сегментом на каждом диске Redi Lock при снятии покрытия и обработке обычного бетона.

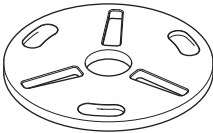

Полный комплект/спутниковый диск

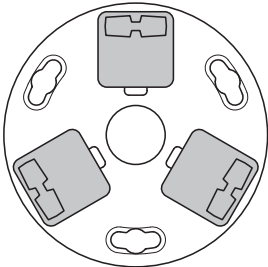

Полный комплект – 3 диска Redi Lock, 9 инструментов

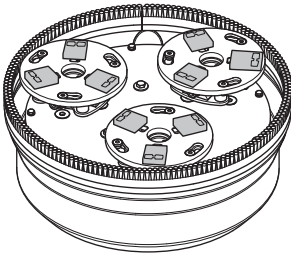

## Алмазный инструмент с полимерным наполнителем

Дисковый держатель Resin Holder Disc – используется для закрепления алмазных инструментов с пластиковым наполнителем.

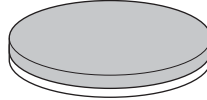

Полный комплект/спутниковый диск

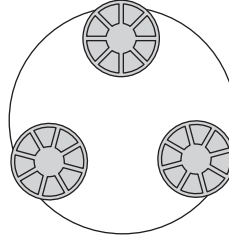

Полный комплект – 3 диска Resin Holder Disc, 9 инструментов

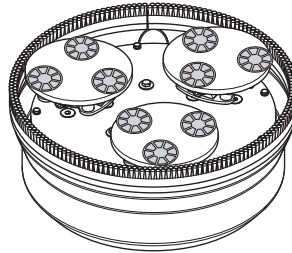



# ЭКСПЛУАТАЦИЯ

## Рекомендации компании Husqvarna по шлифовке перед выполнением процедуры HiPERFLOOR

- 1 При шлифовке на первой стадии используйте по одному сегменту на инструментальной пластине.

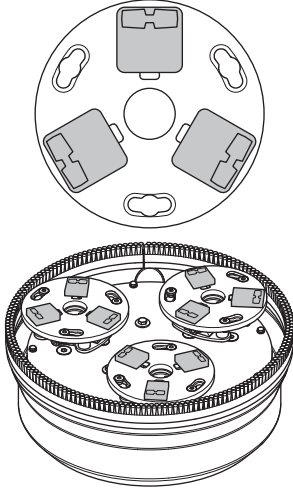

- 2 Используйте более мягкий наполнитель, но при этом используйте по одному сегменту на инструментальной пластине.

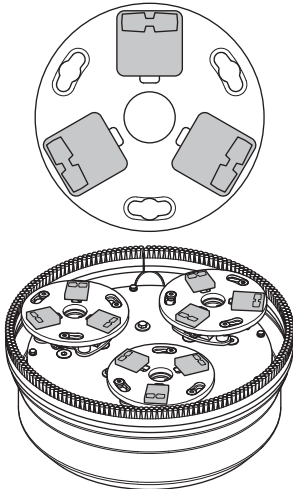

- 3 Используйте инструмент с двойными сегментами на каждой пластине, такой же твердости или мягче, чем на втором этапе. Нанесите воду, GM3000 и следуйте

рекомендациям, которые компания Husqvarna дает для технологии HiPERFLOOR.

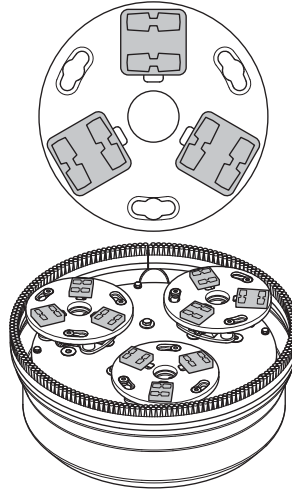

- 4 Используйте держатель для алмазов с пластмассовым наполнителем и используйте инструменты, рекомендуемые компанией Husqvarna для технологии HiPERFLOOR. Нанесите HiPERHARD и позвольте ему затвердеть в соответствии с рекомендациями компании Husqvarna.

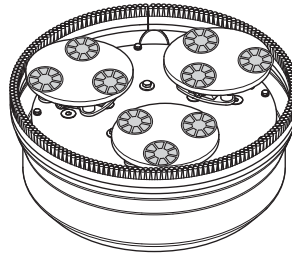

## Замена алмазов

Выключите инструмент и отсоедините штепсельную вилку от электросети.

Приготовьте пару перчаток, потому что алмазные инструменты могут быть очень горячими.

- Установите инструмент в положение для обслуживания.
- Потяните за рукоятку, чтобы поднять шлифующую головку с земли.

# ЭКСПЛУАТАЦИЯ

- Положите агрегат на землю.

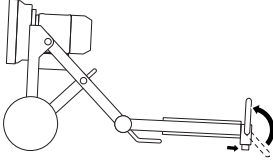

- Наденьте перчатки.
- С помощью молотка снимите алмазные сегменты.

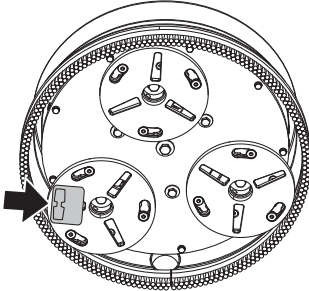

- Закрепите новые алмазные сегменты на шлифовальный диск.

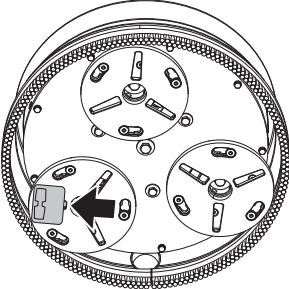

- После крепления новых алмазных сегментов повторите процедуру в обратном порядке, чтобы установить агрегат обратно на землю.

## Транспортировка и хранение

- Надежно закрепляйте оборудование во время транспортировки во избежание повреждения и несчастных случаев.
- По возможности при транспортировке агрегат следует накрывать, тем самым ограничивая воздействие природных стихий, особенно дождя и снега.
- Храните оборудование в закрываемом на замок помещении, недоступном для детей и посторонних.

- Если инструмент не используется, его во всех случаях необходимо хранить в сухом месте.

## Транспортировка

Инструмент можно разобрать и сложить, чтобы при транспортировке он занимал меньше места.

- Отсоедините кабель двигателя от электрической распределительной коробки.
- Снимите стопорные штифты, а затем болты с каждой стороны.

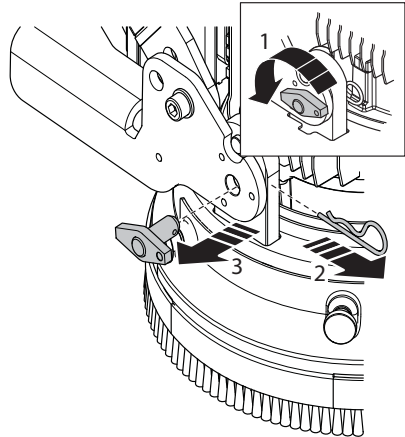

- Ослабьте шлифовальную головку на колесном шасси.

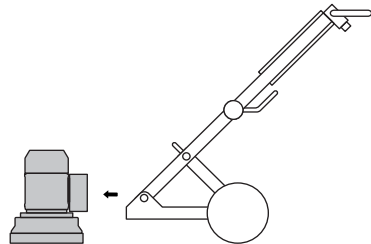

- Переведите инструмент в транспортное положение с наклоном. Ослабьте стопорные ручки на нижней опоре.

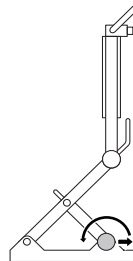

# ЭКСПЛУАТАЦИЯ

- Откиньте нижнюю опору назад.
- Надавите на рукоятку углового шарнира, одновременно аккуратно наклоняя верхнюю часть рамы вперед.

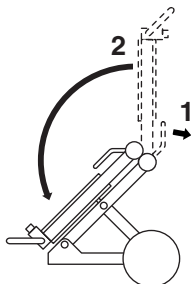

- Аккуратно наклоните инструмент вперед.

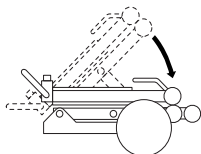

- Зафиксируйте агрегат стопорным штифтом и болтом.

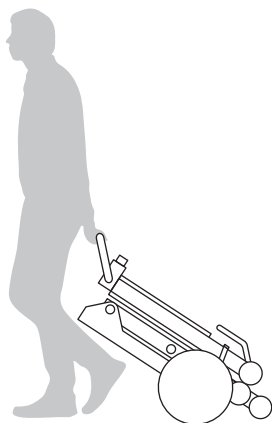
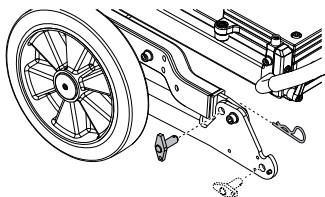

## Подъемная петля

- При подъеме всегда используйте установленную на агрегат подъемную петлю. Для гарантии равномерного подъема попросите помощника придерживать агрегат.

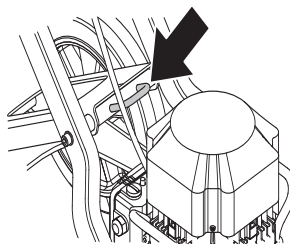

## Фиксация агрегата

- Агрегат оснащен отверстиями для фиксации на транспортном средстве на время транспортировки. Вставьте крюк строповки в отверстие на шасси и надежно зафиксируйте, потянув его вниз.

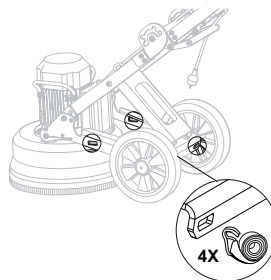

## Перед запуском



**ПРЕДУПРЕЖДЕНИЕ!** Перед началом работы с инструментом внимательно прочитайте руководство по эксплуатации и убедитесь, что понимаете приведенные здесь инструкции.

Пользуйтесь средствами индивидуальной защиты. См. инструкции в разделе 'Средства индивидуальной защиты'.

Следите за тем, чтобы в зоне работы не было посторонних; в противном случае возникает риск серьезных травм.

Убедитесь, что инструмент правильно собран, и на нем отсутствуют следы повреждений.

- Выполняйте ежедневное обслуживание.
- Установите шлифмашину в зоне выполнения работ.
- Убедитесь в наличии алмазов под инструментом и в том, что они надежно закреплены.
- Подсоедините к инструменту пылесос.
- С помощью стопорных ручек настройте положение рукоятки на наиболее удобной рабочей высоте.
- Перед подключением инструмента к электрической розетке убедитесь, что кабель двигателя подсоединен к электрической распределительной коробке.
- Подключите инструмент к электрической розетке.
- Убедитесь, что кнопка аварийного останова не нажата, повернув ее по часовой стрелке.

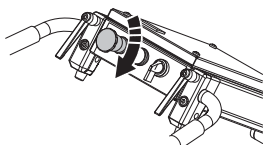

- Проверьте направление вращения двигателя

## Запуск

- При запуске уменьшите давление между шлифовальным диском и полом, нажав вниз на рукоятку, но не поднимая узел шлифовки от пола.

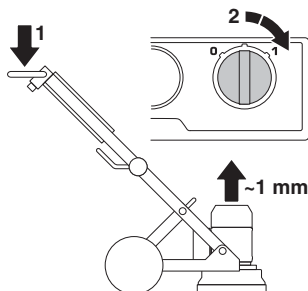

- Для запуска инструмента. Запустите инструмент, повернув рукоятку 0/1 в положение 1 (пуск). После этого инструмент плавно запустится и увеличит частоту вращения двигателя до заданного значения в течение 5 секунд.

## Остановка

- Выключите инструмент, повернув выключатель в положение '0' (стоп).



- При остановке шлифующие сегменты должны соприкасаться с полом. Это позволит быстро полностью остановить инструмент. Не отрывайте шлифующую головку от пола при остановке – это может привести к выбросу значительного количества пыли в воздух.
- Извлеките вилку из розетки.

# ТЕХНИЧЕСКОЕ ОБСЛУЖИВАНИЕ

## Поиск и устранение неисправностей Техническое обслуживание

### Инструмент не запускается

- Проверьте подачу питания и кабели питания и убедитесь, что они не повреждены.
- Убедитесь, что кнопка аварийного останова не нажата, повернув ее по часовой стрелке.
- Проверьте лампу перегрузки. Если лампа перегрузки горит, дайте двигателю остыть в течение нескольких минут до тех пор, пока инструмент автоматически не перейдет в рабочий режим.

### Агрегат тяжело удерживать

- Слишком мало алмазов под агрегатом, или неправильно выбран тип инструмента для данных условий применения (жесткий клей или мягкое покрытие пола вызывают большую нагрузку на агрегат и оператора, если под агрегатом установлено слишком мало алмазов). Обычно это также сопровождается высоким потреблением тока двигателем.

Используйте рекомендованное компанией Husqvarna количество алмазов, чтобы снизить нагрузку на шлифмашину и оператора.

### Инструмент подпрыгивает

- Возможна неправильная установка алмазов или установка алмазов разной высоты. Убедитесь, что все алмазы установлены надлежащим образом и имеют одинаковую высоту.

### Через небольшой промежуток времени инструмент останавливается

- Инструмент перегружен, и сработала защита от перегрузки. Снизьте нагрузку. Перегрузка инструмента происходит примерно через минуту, когда двигатель охладится.
- Убедитесь, что используются кабели-удлинители достаточной длины.

### Инструмент останавливается при запуске

- Электродвигатель перегружен, и горит лампа перегрузки. Подождите одну или две минуты и повторите попытку. Если это не помогает, обратитесь в авторизованную сервисную мастерскую.
- Убедитесь, что используются кабели-удлинители достаточной длины.

**ПРИМЕЧАНИЕ!** Хорошая производительность двигателя зависит от надлежащего напряжения. Используются слишком длинные кабели-удлинители или кабели слишком малого сечения, что приводит к снижению мощности двигателя под нагрузкой.

**ВАЖНО!** Проверка и/или обслуживание должны выполняться при выключенном двигателе, штекер контакта при этом должен быть вынут из разъема.

При соблюдении правил эксплуатации инструмент надежен и крайне редко требует какого-либо технического обслуживания.

### Ежедневное техобслуживание

- Очистка
- Электрическое питание
- Кромка со щеткой
- Сателлитные диски

### Очистка

Всегда вынимайте вилку из сетевой розетки перед выполнением работ по очистке, техническому обслуживанию или сборке.

Всегда очищайте все оборудование в конце рабочего дня. Не используйте мойку высокого давления для очистки инструмента.

Чтобы агрегат всегда получал надлежащее охлаждение, сопла подачи воздуха охлаждения должны быть открыты и содержаться в чистоте.

### Электрическое питание



**ПРЕДУПРЕЖДЕНИЕ!** Ни в коем случае не используйте поврежденные кабели. Они могут стать причиной тяжелых и даже смертельных травм.

Убедитесь, что шнур и удлинительный шнур не повреждены и находятся в надлежащем состоянии.

Эксплуатация агрегата с поврежденным кабелем запрещена, передайте его в авторизованную сервисную мастерскую для проведения ремонта.

### Кромка со щеткой

Убедитесь в целостности кромки со щеткой и в том, что она достает до пола.

### Сателлитные диски

Вращая сателлитные диски, убедитесь, что внутренние ремни не повреждены.

Также убедитесь, что фиксирующие головку винты крепко затянуты, а резиновые амортизаторы находятся в надлежащем состоянии.

### Сервисное обслуживание

**ВАЖНО!** Любой ремонт должен выполняться только авторизованным мастером. Это необходимо для обеспечения безопасности операторов.

# ТЕХНИЧЕСКИЕ ДАННЫЕ

## Технические данные

	PG450 (1-фазное питание, 220–240 В)		PG450 (1-фазное питание, 100–120 В)	
	50 Hz	60 Hz	50 Hz	60 Hz
Мощность двигателя, кВт/л.с.	2,2/3,0	2,2/3,0	1,5/2,0	1,5/2,0
Номинальная сила тока, А	13	13	20	19
Номинальное напряжение, В	220–240	220–240	100–120	100–120
Вес, кг/фунты	109/240,3	109/240,3	109/240,3	109/240,3
Ширина шлифовки, мм/дюйм	450/17,7	450/17,7	450/17,7	450/17,7
Диаметр – диск шлифмашины, мм/дюйм	3x180/3x7,1	3x180/3x7,1	3x180/3x7,1	3x180/3x7,1
Давление шлифовки, кг/фунт	59/130	59/130	59/130	59/130
Скорость вращения – диск шлифмашины, об/мин	705	865	470	575

## Эмиссия шума

Излучение шума (см. примечание 1)	
Уровень мощности звука, измеренный, дБ(А)	93
Уровни шума (см. примечание 2)	
Уровень шумового давления на уши оператора, дБ(А)	79,2
Уровни вибрации (см. примечание 3)	
Правая рукоятка, м/с <sup>2</sup>	3,5
Левая рукоятка, м/с <sup>2</sup>	3,9

Примечание 1: Эмиссия шума в окружающую среду, измеренная как мощность звука в соответствии с EN 60335-2-72. Ожидаемая неточность измерений 2,5 дБ (А).

Примечание 2: Уровень звукового давления в соответствии с EN 60335-2-72. Ожидаемая неточность измерений 4 дБ (А).

Примечание 3: Уровень вибрации в соответствии с EN 60335-2-72. Указанные данные об уровне вибрации имеют типичный статистический разброс (стандартное отклонение) 1 м/с<sup>2</sup>

---

# ТЕХНИЧЕСКИЕ ДАННЫЕ

---

## Декларация соответствия ЕС

(Только для Европы)

Husqvarna AB, SE-561 82 Huskvarna, Швеция, тел.: +46-36-146500, настоящим заявляет под собственную исключительную ответственность, что шлифмашина для пола Husqvarna PG450 с серийными номерами 2014 года выпуска и далее (год производства четко указан на паспортной табличке перед серийным номером) соответствует требованиям ДИРЕКТИВЫ СОВЕТА ЕС:

- от 17 мая 2006 года 'о машинах и механизмах' 2006/42/ЕС.
- от 26 февраля 2014 года 'об электромагнитной совместимости' 2014/30/EU.
- от 26 февраля 2014 года 'об электрическом оборудовании, спроектированном для эксплуатации в рамках установленных пределов напряжения' 2014/35/EU.
- от 8 июня 2011 года 'об ограничении по использованию определенных опасных веществ' 2011/65/EU.

Применяются следующие стандарты: EN ISO 12100:2010, EN 55014-1:2006+A1:2009+A2:2011, EN 55014-2:1997+A1:2001+A2:2008, EN 61000-3-11, EN 60335-2-72:2012, EN 60335-1:2010.

Поставленный инструмент соответствует образцу, прошедшему проверку на соответствие нормам ЕС.

Partille, 21 августа 2017 года

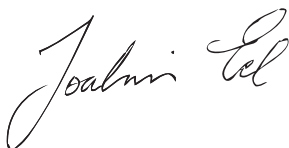

Joakim Ed

Директор международного отдела разработок

Подразделение строительного оборудования Husqvarna AB

(Уполномоченный представитель Husqvarna AB, ответственный за техническую документацию.)

Дистрибьютор: ООО "Хускварна", 141400, Московская область, г. Химки, ул. Ленинградская, вл. 39, стр. 6, "Химки Бизнес Парк", зд. II, этаж 4. Тел.(495) 797 26 70 [www.husqvarna.ru](http://www.husqvarna.ru)



[www.husqvarnacp.com](http://www.husqvarnacp.com)

**EE - Originaaljuhend, LV - Instrukcijas oriģinālvalodā,  
LT - Originalios instrukcijos, RU - Оригинальные инструкции**

**1158745-40**



**2017-12-07**