

Husqvarna®

DC 1400

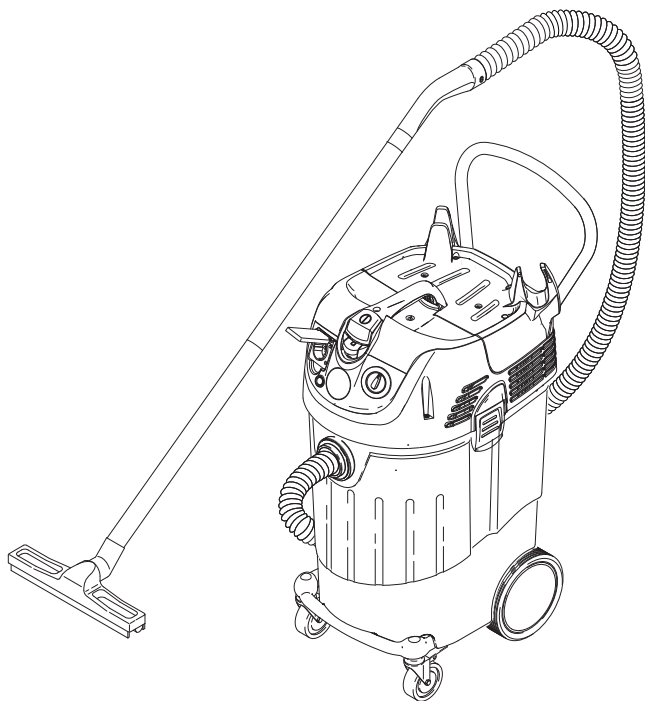

Deutsch	6
English	13
Français	20
Italiano	27
Nederlands	34
Español	41
Português	48
Dansk	55
Norsk	62
Svenska	69
Suomi	76
Ελληνικά	83
Türkçe	91
Русский	98
Magyar	106
Čeština	113
Slovenščina	120
Polski	127
Românește	134
Slovenčina	141
Hrvatski	148
Srpski	155
Български	162
Eesti	170
Latviešu	177
Lietuviškai	184
Українська	191
中文	199



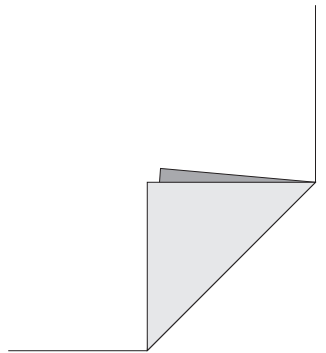

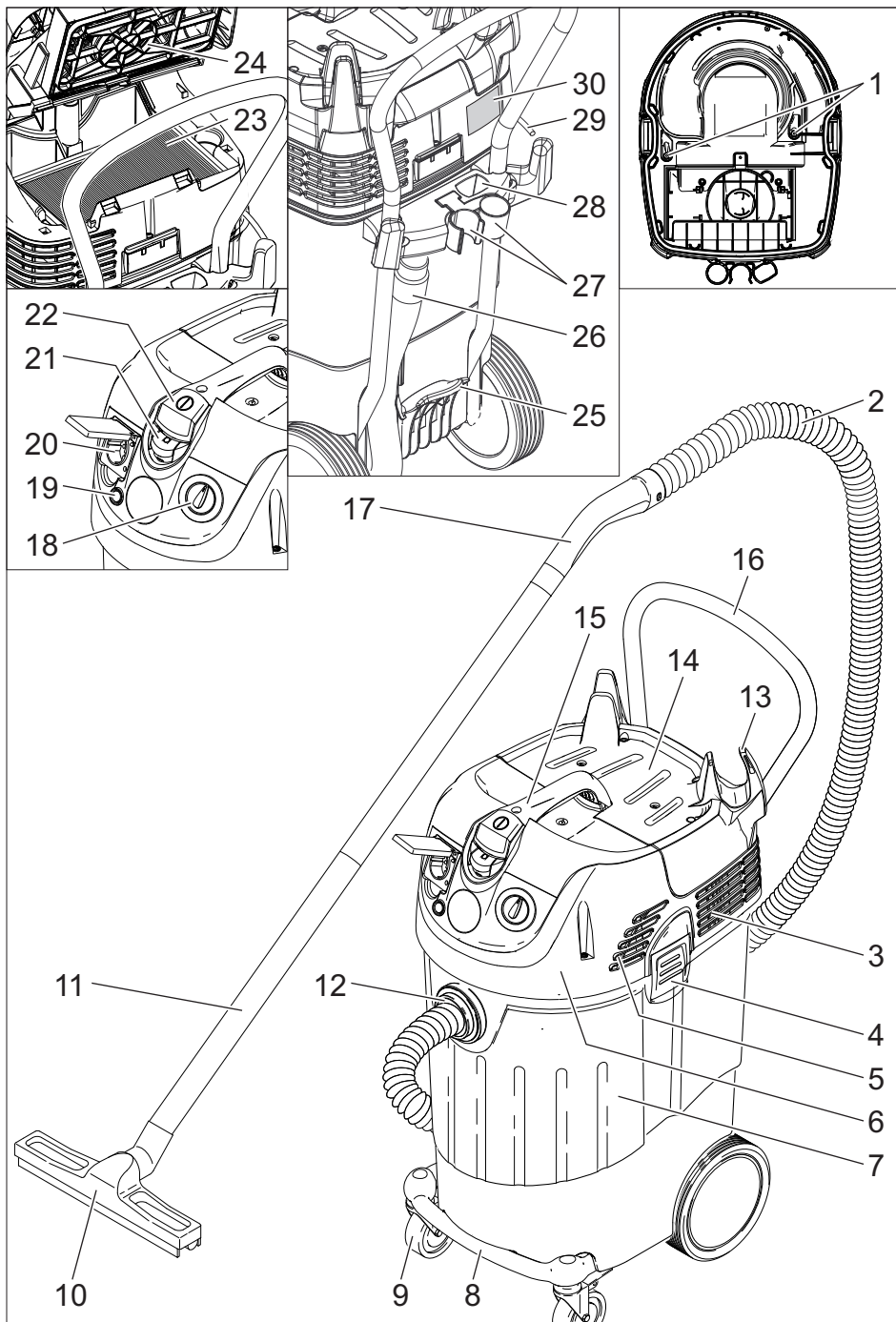

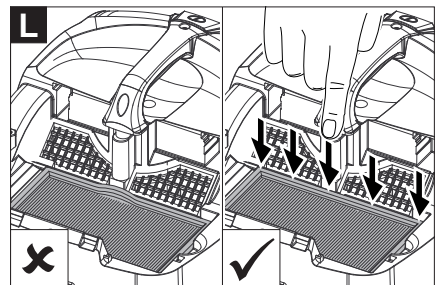
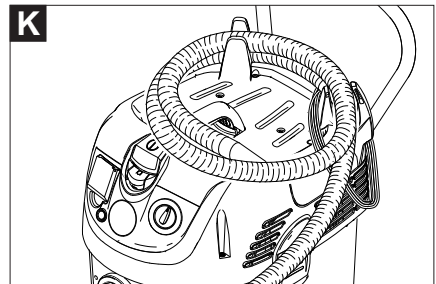
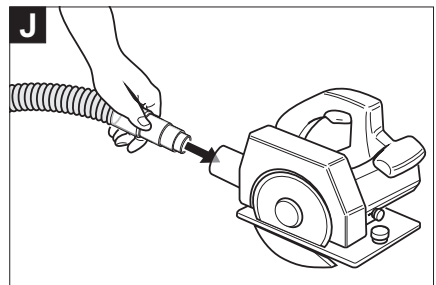
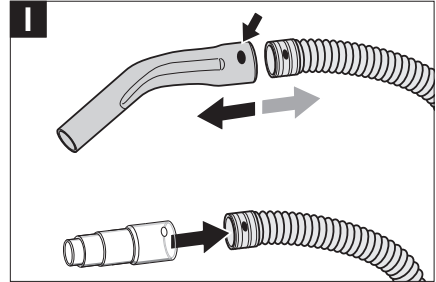
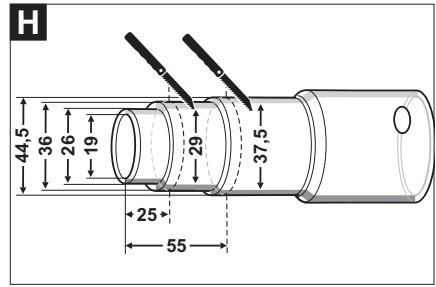
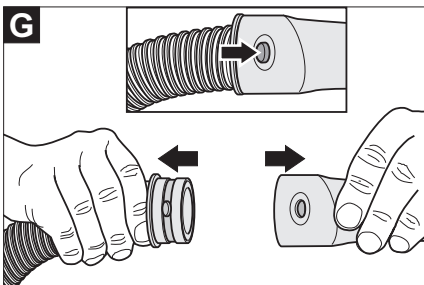
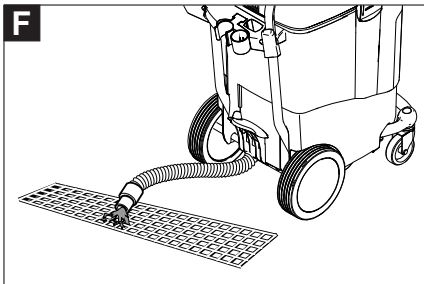
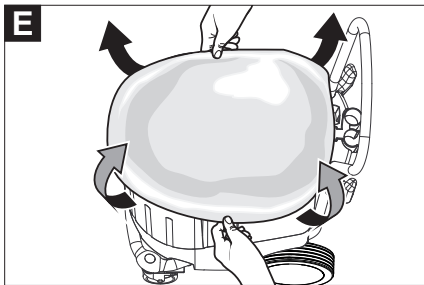
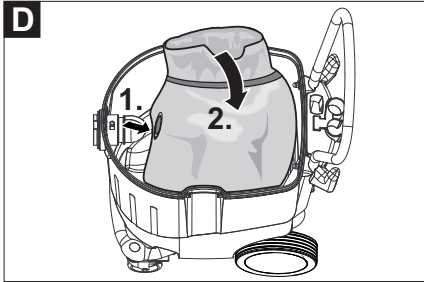
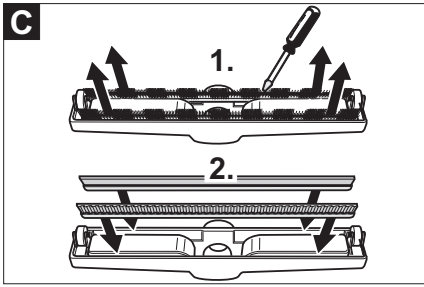



Lesen Sie vor der ersten Benutzung Ihres Gerätes diese Originalbetriebsanleitung, handeln Sie danach und bewahren Sie diese für späteren Gebrauch oder für Nachbesitzer auf.

- Vor erster Inbetriebnahme Sicherheitshinweise Nr. 5.956-249 unbedingt lesen!
- Bei Nichtbeachtung der Betriebsanleitung und der Sicherheitshinweise können Schäden am Gerät und Gefahren für den Bediener und andere Personen entstehen.
- Bei Transportschaden sofort Händler informieren.

Inhaltsverzeichnis

Umweltschutz	DE	1
Gefahrenstufen	DE	1
Bestimmungsgemäße Verwendung	DE	1
Geräteelemente	DE	2
Inbetriebnahme	DE	2
Bedienung	DE	3
Transport	DE	4
Lagerung	DE	4
Pflege und Wartung	DE	4
Hilfe bei Störungen	DE	5
Garantie	DE	5
Zubehör und Ersatzteile	DE	6
EG-Konformitätserklärung	DE	6
Technische Daten	DE	7

Umweltschutz

	Die Verpackungsmaterialien sind recyclebar. Bitte werfen Sie die Verpackungen nicht in den Hausmüll, sondern führen Sie diese einer Wiederverwertung zu.
--	--

	Altgeräte enthalten wertvolle recyclingfähige Materialien, die einer Verwertung zugeführt werden sollten. Batterien, Öl und ähnliche Stoffe dürfen nicht in die Umwelt gelangen. Bitte entsorgen Sie Altgeräte deshalb über geeignete Sammelsysteme.
--	--

Gefahrenstufen

⚠ GEFAHR
Für eine unmittelbar drohende Gefahr, die zu schweren Körperverletzungen oder zum Tod führt.

⚠ WARNUNG
Für eine möglicherweise gefährliche Situation, die zu schweren Körperverletzungen oder zum Tod führen könnte.

⚠ VORSICHT
Hinweis auf eine möglicherweise gefährliche Situation, die zu leichten Verletzungen führen kann.

ACHTUNG
Hinweis auf eine möglicherweise gefährliche Situation, die zu Sachschäden führen kann.

Bestimmungsgemäße Verwendung

⚠ WARNUNG
Das Gerät ist nicht für die Absaugung gesundheitsschädlicher Stäube geeignet.

- Dieser Sauger ist zur Nass- und Trockenreinigung von Boden- und Wandflächen bestimmt.
- Dieses Gerät ist für den gewerblichen Gebrauch geeignet, z.B. in Hotels, Schulen, Krankenhäusern, Fabriken, Läden, Büros und Vermietergeschäften.

Geräteelemente

- 1 Elektroden
- 2 Saugschlauch
- 3 Luftaustritt, Arbeitsluft
- 4 Verriegelung des Saugkopfs
- 5 Lufteintritt, Motor-Kühlluft
- 6 Saugkopf
- 7 Schmutzbehälter
- 8 Lenkrollenbügel
- 9 Lenkrolle
- 10 Bodendüse
- 11 Saugrohr
- 12 Saugstutzen
- 13 Kabelhaken
- 14 Filterabdeckung
- 15 Tragegriff
- 16 Schubbügel
- 17 Krümmer
- 18 Drehregler für Saugleistung (min-max)
- 19 Kontrolllampe
- 20 Steckdose
- 21 Automatische Filterabreinigung
- 22 Hauptschalter
- 23 Flachfaltenfilter (PES)
- 24 Filterabreinigung
- 25 Halter für Bodendüse
- 26 Ablassschlauch
- 27 Halter für Saugrohre
- 28 Halter für Fugendüse
- 29 Netzkabel
- 30 Typenschild

Inbetriebnahme

ACHTUNG

Beim Saugen darf niemals der Flachfaltenfilter entfernt werden.

Anti-Statik-System

Nur bei Geräten mit eingebauter Steckdose:

Durch den geerdeten Anschlussstutzen werden statische Aufladungen abgeleitet. Dadurch werden Funkenbildung und Stromstöße mit elektrisch leitendem Zubehör (Option) verhindert.

Trockensaugen

- Beim Aufsaugen von Feinstaub kann zusätzlich ein Entsorgungsbeutel oder ein Membranfilter (Sonderzubehör) verwendet werden.

Entsorgungsbeutel einbauen

Abbildung **A**

Hinweis: Die Öffnung des Entsorgungsbeutels muss vollständig über den Absatz des Saugstutzens gezogen werden.

- Saugkopf entriegeln und abnehmen.
- Entsorgungsbeutel aufstecken.
- Entsorgungsbeutel über Behälter stülpen.
- Saugkopf aufsetzen und verriegeln.

Membranfilter einbauen

Hinweis: Bei Betrieb ohne Entsorgungsbeutel kann ein Membranfilter verwendet werden.

Abbildung **B**

- Saugkopf entriegeln und abnehmen.
- Membranfilter (Sonderzubehör) über Behälterrand ziehen.
- Saugkopf aufsetzen und verriegeln.

Nasssaugen

Einbau Gummilippen

Abbildung **C**

- Bürstenstreifen ausbauen.
- Gummilippen einbauen.

Hinweis: Die strukturierte Seite der Gummilippen muss nach außen zeigen.

Entsorgungsbeutel entfernen

Abbildung **D**

- Saugkopf entriegeln und abnehmen.
- Entsorgungsbeutel hochstülpen.
- Öffnung des Entsorgungsbeutels über den Saugstutzen nach hinten herausziehen.
- Entsorgungsbeutel mit Verschlussstreifen unterhalb der Öffnung dicht verschließen.

- Entsorgungsbeutel herausnehmen.
- Saugkopf aufsetzen und verriegeln.
- Beim Aufsaugen von Nassschmutz muss immer der Entsorgungsbeutel entfernt werden.
- Es empfiehlt sich eine Spezialfiltertüte (nass) (Sonderzubehör) zu verwenden.

Membranfilter entfernen

Abbildung 

- Saugkopf entriegeln und abnehmen.
- Membranfilter entfernen.
- Saugkopf aufsetzen und verriegeln.
- Beim Aufsaugen von Nassschmutz muss immer der Membranfilter (Sonderzubehör) entfernt werden.

Schmutzwasser ablassen

Abbildung 

- Schmutzwasser über Ablassschlauch ablassen.

Allgemein

- Beim Aufsaugen von Nassschmutz mit der Polster- oder Fugendüse, beziehungsweise wenn überwiegend Wasser aus einem Behälter aufgesaugt wird, empfiehlt es sich, die Funktion „Automatische Filterabreinigung“ abzuschalten.
- Bei Erreichen des max. Flüssigkeitsstands schaltet das Gerät automatisch ab.
- **Bei nicht leitenden Flüssigkeiten (zum Beispiel Bohremulsion, Öle und Fette) wird das Gerät bei vollem Behälter nicht abgeschaltet. Der Füllstand muss ständig überprüft und der Behälter rechtzeitig entleert werden.**
- Nach Beendigung des Nasssaugens: Flachfaltenfilter mit der Filterabreinigung abreinigen. Elektroden mit einer Bürste reinigen. Behälter mit einem feuchten Tuch reinigen und trocknen.

Clipverbindung

Abbildung 

Der Saugschlauch ist mit einem Clip-System ausgestattet. Alle C-40/C-DN-40 Zubehörteile können angeschlossen werden.

Bedienung

Gerät einschalten

- Netzstecker einstecken.
- Gerät am Hauptschalter einschalten.

Saugleistung einstellen

- Saugleistung (min-max) am Drehregler einstellen.

Arbeiten mit Elektrowerkzeugen

Nur bei Geräten mit eingebauter Steckdose:

 **GEFAHR**

Verletzungs- und Beschädigungsgefahr!

Die Steckdose ist nur zum direkten Anschluss von Elektrowerkzeugen an den Sauger bestimmt. Jeder andere Gebrauch der Steckdose ist nicht zulässig.

- Netzstecker des Elektrowerkzeugs am Sauger einstecken.
- Gerät am Hauptschalter einschalten. Kontrolllampe leuchtet, Sauger befindet sich im Standby-Modus.

Hinweis: Der Sauger wird automatisch mit dem Elektrowerkzeug ein- und ausgeschaltet.

Hinweis: Der Sauger hat eine Anlaufverzögerung bis zu 0,5 Sekunden und eine Nachlaufzeit von bis zu 15 Sekunden.

Hinweis: Leistungsanschlusswert der Elektrowerkzeuge, siehe Technische Daten.

Abbildung 

- Werkzeugadapter an den Anschluss des Elektrowerkzeugs anpassen.

Abbildung 

- Krümmer am Saugschlauch entfernen.
- Werkzeugadapter an Saugschlauch montieren.

Abbildung 

- Werkzeugadapter an Elektrowerkzeug anschließen.

Automatische Filterabreinigung

Das Gerät verfügt über eine neuartige Filterabreinigung, besonders wirksam bei feinem Staub. Dabei wird der Flachfaltenfilter alle 15 Sekunden durch einen Luftstoß automatisch gereinigt (pulsierendes Geräusch).

Hinweis: Die automatische Filterabreinigung ist werkseitig eingeschaltet.

Hinweis: Das Aus-/Einschalten der automatischen Filterabreinigung ist nur bei eingeschaltetem Gerät möglich.

- Automatische Filterabreinigung ausschalten:
- Schalter betätigen. Kontrolllampe im Schalter erlischt.
- Automatische Filterabreinigung einschalten:
- Schalter wiederholt betätigen. Kontrolllampe im Schalter leuchtet grün.

Gerät ausschalten

- Gerät am Hauptschalter ausschalten.
- Netzstecker ziehen.

Nach jedem Betrieb

- Behälter entleeren.
- Gerät innen und außen durch Absaugen und Abwischen mit einem feuchten Tuch reinigen.

Gerät aufbewahren

Abbildung 

- Saugschlauch und Netzkabel entsprechend Abbildung aufbewahren.
- Gerät in einem trockenen Raum abstellen und vor unbefugter Benutzung sichern.

Transport

⚠ **VORSICHT**

*Verletzungs- und Beschädigungsgefahr!
Gewicht des Gerätes beim Transport beachten.*

- Saugrohr mit Bodendüse aus der Halterung nehmen. Gerät zum Tragen am Tragegriff und am Saugrohr fassen.
- Beim Transport in Fahrzeugen Gerät nach den jeweils gültigen Richtlinien gegen Rutschen und Kippen sichern.

Lagerung

⚠ **VORSICHT**

*Verletzungs- und Beschädigungsgefahr!
Gewicht des Gerätes bei Lagerung beachten.*

Dieses Gerät darf nur in Innenräumen gelagert werden.

Pflege und Wartung

⚠ **GEFAHR**

Vor allen Arbeiten am Gerät, Gerät ausschalten und Netzstecker ziehen.

Flachfaltenfilter wechseln

- Filterabdeckung öffnen.
- Flachfaltenfilter wechseln.
- Filterabdeckung schließen, muss hörbar einrasten.

Entsorgungsbeutel wechseln

Abbildung 

- Saugkopf entriegeln und abnehmen.
- Entsorgungsbeutel hochstülpen.
- Öffnung des Entsorgungsbeutels über den Saugstutzen nach hinten herausziehen.
- Entsorgungsbeutel mit Verschlussstreifen unterhalb der Öffnung dicht verschließen.
- Entsorgungsbeutel herausnehmen.
- Neuen Entsorgungsbeutel aufstecken.
- Entsorgungsbeutel über Behälter stülpen.
- Saugkopf aufsetzen und verriegeln.

Membranfilter wechseln

Abbildung 

- Saugkopf entriegeln und abnehmen.
- Membranfilter entfernen.
- Neuen Membranfilter über Behälterrand ziehen.
- Saugkopf aufsetzen und verriegeln.

Elektroden reinigen

- Saugkopf entriegeln und abnehmen.
- Elektroden mit einer Bürste reinigen.
- Saugkopf aufsetzen und verriegeln.

Hilfe bei Störungen

⚠ GEFAHR

Vor allen Arbeiten am Gerät, Gerät ausschalten und Netzstecker ziehen.

Saugturbine läuft nicht

- Steckdose und Sicherung der Stromversorgung überprüfen.
- Netzkabel, Netzstecker, Elektroden und gegebenenfalls Steckdose des Gerätes überprüfen.
- Gerät einschalten.

Saugturbine schaltet ab

- Behälter entleeren.

Saugturbine läuft nach Behälterentleerung nicht wieder an

- Gerät ausschalten und 5 Sekunden warten, nach 5 Sekunden wieder einschalten.
- Elektroden sowie den Zwischenraum der Elektroden mit einer Bürste reinigen.

Saugkraft lässt nach

- Verstopfungen aus Saugdüse, Saugrohr, Saugschlauch oder Flachfallenfilter entfernen.
- Gefüllten Entsorgungsbeutel wechseln.
- Filterabdeckung richtig einrasten.
- Membranfilter (Sonderzubehör) unter fließendem Wasser reinigen bzw. wechseln.
- Flachfallenfilter wechseln.
- Ablassschlauch auf Dichtheit überprüfen.

Staubaustritt beim Saugen

Abbildung 

- Korrekte Einbaulage des Flachfallenfilters prüfen/korrigieren.
- Flachfallenfilter wechseln.

Abschaltautomatik (Nasssaugen) spricht nicht an

- Elektroden sowie den Zwischenraum der Elektroden mit einer Bürste reinigen.
- Füllstand bei elektrisch nicht leitender Flüssigkeit ständig kontrollieren.

Automatische Filterabreinigung arbeitet nicht

- Saugschlauch nicht angeschlossen.

Automatische Filterabreinigung lässt sich nicht abschalten

- Kundendienst benachrichtigen.

Automatische Filterabreinigung lässt sich nicht einschalten

- Kundendienst benachrichtigen.

Kundendienst

Kann die Störung nicht behoben werden, muss das Gerät vom Kundendienst überprüft werden.

Garantie

In jedem Land gelten die von unserer zuständigen Vertriebsgesellschaft herausgegebenen Garantiebedingungen. Etwaige Störungen an Ihrem Gerät beseitigen wir innerhalb der Garantiefrist kostenlos, sofern ein Material- oder Herstellungsfehler die Ursache sein sollte. Im Garantiefall wenden Sie sich bitte mit Kaufbeleg an Ihren Händler oder die nächste autorisierte Kundendienststelle.

Zubehör und Ersatzteile

- Es dürfen nur Zubehör und Ersatzteile verwendet werden, die vom Hersteller freigegeben sind. Original-Zubehör und Original-Ersatzteile bieten die Gewähr dafür, dass das Gerät sicher und störungsfrei betrieben werden kann.
- Weitere Informationen über Ersatzteile erhalten Sie unter www.husqvarna.com im Bereich Service.

EG-Konformitätserklärung

Hiermit erklären wir, dass die nachfolgend bezeichnete Maschine aufgrund ihrer Konzipierung und Bauart sowie in der von uns in Verkehr gebrachten Ausführung den einschlägigen grundlegenden Sicherheits- und Gesundheitsanforderungen der EG-Richtlinien entspricht. Bei einer nicht mit uns abgestimmten Änderung der Maschine verliert diese Erklärung ihre Gültigkeit.

Produkt: Nass- und Trockensauger

Typ: DC 1400

Einschlägige EG-Richtlinien

2006/42/EG (+2009/127/EG)

2004/108/EG

2011/65/EU

Angewandte harmonisierte Normen

EN 55014–1: 2006+A1: 2009+A2: 2011

EN 55014–2: 1997+A1: 2001+A2: 2008

EN 60335–1

EN 60335–2–69

EN 61000–3–2: 2006+A1: 2009+A2: 2009

EN 61000–3–3: 2013

EN 62233: 2008

EN 50581

Angewandte nationale Normen

-



Helena Grubb

Vice President, Construction Equipment
Husqvarna AB

(Bevollmächtigter Vertreter für Husqvarna
AB, verantwortlich für die Technische Do-
kumentation)

Husqvarna AB
SE-433 81 Göteborg
Schweden
Tel.: +46-31-949000

Gothenburg, 01.03.2014

Technische Daten

		DC 1400 *EU	DC 1400 *AU	DC 1400 *GB
Netzspannung	V	220-240	240	115
Frequenz	Hz	1~ 50-60	1~ 50-60	1~ 50-60
Max. Leistung	W	1380	1380	1320
Nennleistung	W	1200	1200	1150
Behälterinhalt	l	54	54	54
Füllmenge Flüssigkeit	l	40	40	40
Luftmenge (max.)	l/s	61	61	58
Unterdruck (max.)	kPa (mbar)	23,0 (230)	23,0 (230)	22,1 (221)
Leistungsanschlusswert der Elektrowerkzeuge	W	100-2200	100-1200	--
Schutzart	--	IPX4	IPX4	IPX4
Schutzklasse		--	--	II
	--	I	I	--
Saugschlauchanschluss (C-DN/C-ID)	mm	40	40	40
Länge x Breite x Höhe	mm	580 x 380 x 870	580 x 380 x 870	580 x 380 x 870
Typisches Betriebsgewicht	kg	16,5	16,5	16,0
Umgebungstemperatur (max.)	°C	+40	+40	+40
Ermittelte Werte gemäß EN 60335-2-69				
Schalldruckpegel L_{pA}	dB(A)	67	67	67
Unsicherheit K_{pA}	dB(A)	1	1	1
Hand-Arm Vibrationswert	m/s ²	<2,5	<2,5	<2,5
Unsicherheit K	m/s ²	0,2	0,2	0,2

Netzkabel	H07RN-F 3x1,5 mm ²
	Kabellänge
EU	7,5 m
AU	7,5 m
Netzkabel	H07RN-F 2x1,5 mm ²
	Kabellänge
GB	7,5 m



Please read and comply with these original instructions prior

to the initial operation of your appliance and store them for later use or subsequent owners.

- Before first start-up it is definitely necessary to read the safety indications Nr. 5.956-249!
- The non-compliance of the operating and safety instructions may lead to damages of the appliance and to dangers for the operator and other persons.
- In case of transport damage inform vendor immediately

Contents

Environmental protection	EN	1
Danger or hazard levels	EN	1
Proper use	EN	1
Device elements	EN	2
Start up	EN	2
Operation	EN	3
Transport	EN	4
Storage	EN	4
Care and maintenance	EN	4
Troubleshooting	EN	4
Warranty	EN	5
Accessories and Spare Parts . .	EN	5
EC Declaration of Conformity .	EN	6
Technical specifications	EN	7

Environmental protection

	The packaging material can be recycled. Please do not throw the packaging material into household waste; please send it for recycling.
	Old appliances contain valuable materials that can be recycled; these should be sent for recycling. Batteries, oil, and similar substances must not enter the environment. Please dispose of your old appliances using appropriate collection systems.

Danger or hazard levels

- △ DANGER**
Immediate danger that can cause severe injury or even death.
- △ WARNING**
Possible hazardous situation that could lead to severe injury or even death.
- △ CAUTION**
Pointer to a possibly dangerous situation, which can lead to minor injuries.
- ATTENTION**
Pointer to a possibly dangerous situation, which can lead to property damage.

Proper use

- △ WARNING**
The appliance is not suitable for vacuuming dust which endangers health.
- The machine is meant for dry and wet cleaning of floors and walls.
- This appliance is suited for the commercial use, e.g. in hotels, schools, hospitals, factories, shops, offices, and rental companies.

Device elements

- 1 Electrodes
- 2 Suction hose
- 3 Air outlet, working air
- 4 Suction head lock
- 5 Air inlet, motor cooling air
- 6 Suction head
- 7 Dirt receptacle
- 8 Steering roller bow
- 9 Steering roller
- 10 Floor nozzle
- 11 Suction tube
- 12 Suction support
- 13 Cable hook
- 14 Filter cover
- 15 Carrying handle
- 16 Push handle
- 17 Bender
- 18 Rotary switch for suction output (min-max)
- 19 Indicator lamp
- 20 Socket
- 21 Automatic filter dedusting
- 22 Main switch
- 23 Flat fold filter (PES)
- 24 Filter dedusting
- 25 Floor nozzle holder
- 26 Drain hose
- 27 Holder for suction pipes
- 28 Holder for crevice nozzle
- 29 Power cord
- 30 Nameplate

Start up

ATTENTION

The flat pleated filter must always be in place while vacuuming.

Anti-static system

Only for appliances with built-in socket:

Static charge is deflected by providing earthing to the connection nozzles. This prevents the formation of sparks and current shocks due to attachments (option) with electrical conductivity.

Dry vacuum cleaning

- When vacuuming up fine dust, a disposal bag or a membrane filter (optional accessory) can additionally be used.

Installing the dust disposal bag

Illustration **A**

Note: The opening of the disposal bag must be pulled all the way over the ledge of the suction support.

- Release and remove the suction head.
- Attach disposal bag.
- Pull disposal bag over the container.
- Insert and lock the suction head.

Install membrane filter

Note: During operation without a disposal bag a membrane filter can be used.

Illustration **B**

- Release and remove the suction head.
- Pull the membrane filter (option) over the container edge.
- Insert and lock the suction head.

Wet vacuum cleaning

Inserting the rubber lips

Illustration **C**

- Remove the brush strips.
- Install the rubber lips.

Note: The structured side of the rubber lips must point outwards.

Removing the dust disposal bag

Illustration **D**

- Release and remove the suction head.
- Put the disposal bag over.
- Pull the opening of the disposal bag out toward the back over the suction support.
- Tightly seal the disposal bag with closure strips underneath the opening.
- Remove disposal bag.
- Insert and lock the suction head.
- To suck wet dirt, always remove the disposal bag.
- It is recommended to use a special filter bag (wet) (optional accessory).

Remove the membrane filter

Illustration 

- Release and remove the suction head.
- Remove the membrane filter.
- Insert and lock the suction head.
- To vacuum wet dirt, always remove the membrane filter (option).

Drain off dirt water

Illustration 

- Drain off dirty water through the drainage hose.

General

- If wet dirt is vacuumed with the upholstery or crevice nozzle, or if water is sucked up from a container, it is recommended to deactivate the "automatic filter cleaning" function.
- If the maximum liquid level is reached the appliance will turn off automatically.
- **In case of non-conductive liquids (such as emulsion drilling fluids, oils, and greases) the appliance is not turned off when the container is full. The filling level must be continuously monitored and the container must be emptied in time.**
- After the wet vacuuming: Clean the flat folded filter with the filter cleaning. Clean the electrodes with a brush. Clean the container with a damp rag and dry it.

Clip connection

Illustration 

The suction hose is equipped with a clip system. All C-40/C-DN-40 accessories can be connected.

Operation

Turning on the Appliance

- Plug in the mains plug.
- Switch on the appliance at the main switch.

Adjust the suction output

- Set the suction output (min - max) at the rotary switch.

Working with electrical power tools

Only for appliances with built-in socket:

⚠ DANGER

Risk of injury and damage! The socket outlet is only for the connection of power tools to the vacuum cleaner. Any other use of the socket outlet is not permitted.

- Connect the mains plug of the electric power tool to the vacuum cleaner.
- Switch on the appliance at the main switch.

Indicator lamp is on; vacuum cleaner is in the standby mode.

Note: The vacuum cleaner is turned on and off automatically with the electric power tool.

Note: The vacuum cleaner starts automatically within 0.5 seconds and continues to run for 15 seconds after the power tool has been switched off.

Note: Please refer to "Technical specifications" for the power connection specifications of the power tools.

Illustration 

- Adjust the tool adapter to fit the connection of the electric power tool.

Illustration 

- Remove the elbow from the suction hose.
- Attach the tool adapter to the suction hose.

Illustration 

- Connect the tool adapter to the electric power tool.

Automatic filter cleaning

The appliance has an innovative filter cleaning system that is particularly effective with fine dust. The flat pleated filter is automatically cleaned every 15 seconds through an air jet (pulsating sound).

Note: Automatic filter dedusting is switched on at the factory.

Note: The automatic filter dedusting function can only be switched on/ off when the appliance is switched on.

- To switch off automatic filter cleaning:
 - Activate the switch. Indicator lamp in the switch goes off.
- To switch on automatic filter cleaning:
 - Press the switch again. Indicator lamp in the switch glows green.

Turn off the appliance

- Switch off the appliance at the main switch.
- Pull out the mains plug.

After each operation

- Empty the container.
- Vacuum and wipe the appliance inside and outside with a damp cloth.

Storing the Appliance

Illustration 

- Store the suction hose and the mains cable as shown in the illustration.
- Place the appliance in a dry room and secure it from unauthorized use.

Transport

 **CAUTION**

Risk of injury and damage! Observe the weight of the appliance when you transport it.

- Remove the suction pipe with the floor nozzle from the holder. Hold the appliance at the handle and at the suction pipe to transport it.
- When transporting in vehicles, secure the appliance according to the guidelines from slipping and tipping over.

Storage

 **CAUTION**

Risk of injury and damage! Note the weight of the appliance in case of storage.

This appliance must only be stored in interior rooms.

Care and maintenance

 **DANGER**

First pull out the plug from the mains before carrying out any tasks on the machine.

Exchanging the flat pleated filter

- Open filter door.
- Replace the flat pleated filter.
- Close the filter door, it must lock into place.

Replace the disposal bag

Illustration 

- Release and remove the suction head.
- Put the disposal bag over.
- Pull the opening of the disposal bag out toward the back over the suction support.
- Tightly seal the disposal bag with closure strips underneath the opening.
- Remove disposal bag.
- Attach the new disposal bag.
- Pull disposal bag over the container.
- Insert and lock the suction head.

Replace membrane filter

Illustration 

- Release and remove the suction head.
- Remove the membrane filter.
- Pull the new membrane filter over the container edge.
- Insert and lock the suction head.

Cleaning the electrodes

- Release and remove the suction head.
- Clean the electrodes with a brush.
- Insert and lock the suction head.

Troubleshooting

 **DANGER**

First pull out the plug from the mains before carrying out any tasks on the machine.

Suction turbine does not run

- Check the receptacle and the fuse of the power supply.
- Check the power cable, the power plug, the electrodes and possibly the receptacle of the device.
- Turn on the appliance.

Suction turbine turns off

- Empty the container.

Suction turbine does not start again after the container has been emptied

- Turn off the appliance and wait for 5 seconds, turn it on again after 5 seconds.
- Clean the electrodes as well as the space between the electrodes with a brush.

Suction capacity decreases

- Remove blockages in the suction nozzle, suction tube, suction hose, or flat pleated filter.
- Replace the filled disposal bag
- Ensure the filter cover properly locks into place.
- Clean or replace the membrane filter (special accessory) under running water.
- Replace the flat pleated filter.
- Check drain pipe for leaks.

Dust comes out while vacuuming

Illustration 

- Check/correct the correct positioning of the flat fold filter.
- Replace the flat pleated filter.

Automatic shut-off (wet vacuum cleaning) does not react

- Clean the electrodes as well as the space between the electrodes with a brush.
- Continuously check the filling level in case of non-conductive liquid.

Automatic filter cleaning is not working

- Suction hose is not connected.

Automatic filter cleaning cannot be switched off

- Inform Customer Service

Automatic filter cleaning cannot be switched on

- Inform Customer Service

Customer Service

If malfunction can not be fixed, the device must be checked by customer service.

Warranty

The warranty terms published by the relevant sales company are applicable in each country. We will repair potential failures of your appliance within the warranty period free of charge, provided that such failure is caused by faulty material or defects in manufacturing. In the event of a warranty claim please contact your dealer or the nearest authorized Customer Service centre. Please submit the proof of purchase.

Accessories and Spare Parts

- Only use accessories and spare parts which have been approved by the manufacturer. The exclusive use of original accessories and original spare parts ensures that the appliance can be operated safely and trouble free.
- For additional information about spare parts, please go to the Service section at www.husqvarna.com.

EC Declaration of Conformity

We hereby declare that the machine described below complies with the relevant basic safety and health requirements of the EU Directives, both in its basic design and construction as well as in the version put into circulation by us. This declaration shall cease to be valid if the machine is modified without our prior approval.

Product: Wet and dry vacuum cleaner

Type: DC 1400

Relevant EU Directives

2006/42/EC (+2009/127/EC)

2004/108/EC

2011/65/EU

Applied harmonized standards

EN 55014-1: 2006+A1: 2009+A2: 2011

EN 55014-2: 1997+A1: 2001+A2: 2008

EN 60335-1

EN 60335-2-69

EN 61000-3-2: 2006+A1: 2009+A2: 2009

EN 61000-3-3: 2013

EN 62233: 2008

EN 50581

Applied national standards

-



Helena Grubb

Vice President, Construction Equipment
Husqvarna AB
(Authorized representative for Husqvarna
AB and responsible for technical documen-
tation)

Husqvarna AB
SE-433 81 Göteborg
Sweden
tel: +46-31-949000

Gothenburg, 01.03.2014

Technical specifications

		DC 1400 *EU	DC 1400 *AU	DC 1400 *GB
Mains voltage	V	220-240	240	115
Frequency	Hz	1~ 50-60	1~ 50-60	1~ 50-60
Max. performance	W	1380	1380	1320
Rated power	W	1200	1200	1150
Container capacity	l	54	54	54
Filling quantity (liquid)	l	40	40	40
Air volume (max.)	l/s	61	61	58
Negative pressure (max.)	kPa (mbar)	23,0 (230)	23,0 (230)	22,1 (221)
Power connection data of the power tools	W	100-2200	100-1200	--
Type of protection	--	IPX4	IPX4	IPX4
Protective class		--	--	II
	--	I	I	--
Suction hose connection (C-DN/C-ID)	mm	40	40	40
Length x width x height	mm	580 x 380 x 870	580 x 380 x 870	580 x 380 x 870
Typical operating weight	kg	16,5	16,5	16,0
Max. ambient temperature	°C	+40	+40	+40

Values determined to EN 60335-2-69

Sound pressure level L_{pA}	dB(A)	67	67	67
Uncertainty K_{pA}	dB(A)	1	1	1
Hand-arm vibration value	m/s ²	<2,5	<2,5	<2,5
Uncertainty K	m/s ²	0,2	0,2	0,2

Power cord	H07RN-F 3x1,5 mm ²
	Cable length
EU	7,5 m
AU	7,5 m
Power cord	H07RN-F 2x1,5 mm ²
	Cable length
GB	7,5 m



Lire ce manuel d'utilisation original avant la première utilisation de votre appareil, le respecter et le conserver pour une utilisation ultérieure ou pour le futur propriétaire.

- Avant la première mise en service, vous devez impérativement avoir lu les consignes de sécurité N° 5.956-249 !
- En cas de non-respect des instructions de service et des consignes de sécurité, l'appareil risque de subir des dommages matériels et l'utilisateur ainsi que toute tierce personne sont exposés à des dangers potentiels.
- Contactez immédiatement le revendeur en cas d'avarie de transport.

Table des matières

Protection de l'environnement	FR	1
Niveaux de danger	FR	1
Utilisation conforme	FR	1
Éléments de l'appareil	FR	2
Mise en service	FR	2
Utilisation	FR	3
Transport	FR	4
Entreposage	FR	4
Entretien et maintenance	FR	4
Assistance en cas de panne	FR	5
Garantie	FR	6
Accessoires et pièces de rechange	FR	6
Déclaration de conformité CE	FR	6
Caractéristiques techniques	FR	7

Protection de l'environnement



Les matériaux constitutifs de l'emballage sont recyclables. Ne pas jeter les emballages dans les ordures ménagères, mais les remettre à un système de recyclage.



Les appareils usés contiennent des matériaux précieux recyclables lesquels doivent être apportés à un système de recyclage. Il est interdit de jeter les batteries, l'huile et les substances similaires dans l'environnement. Pour cette raison, utiliser des systèmes de collecte adéquats afin d'éliminer les appareils hors d'usage.

Niveaux de danger

⚠ DANGER

Pour un danger immédiat qui peut avoir pour conséquence la mort ou des blessures corporelles graves.

⚠ AVERTISSEMENT

Pour une situation potentiellement dangereuse qui peut avoir pour conséquence des blessures corporelles graves ou la mort.

⚠ PRÉCAUTION

Remarque relative à une situation potentiellement dangereuse pouvant entraîner des blessures légères.

ATTENTION

Remarque relative à une situation éventuellement dangereuse pouvant entraîner des dommages matériels.

Utilisation conforme

⚠ AVERTISSEMENT

Cet appareil n'est pas conçu pour aspirer des poussières nocives.

- Cet aspirateur est destiné au nettoyage à sec et au nettoyage par voie humide des sol et murs.
- Cet appareil convient à un usage industriel, par exemple dans le cadre d'hôtels, d'écoles, d'hôpitaux, d'usines, de magasins, de bureaux et d'agences de location.

Éléments de l'appareil

- 1 Electrodes
- 2 Flexible d'aspiration
- 3 Sortie d'air, air de travail
- 4 Verrouillage de la tête d'aspiration
- 5 Entrée d'air, air de refroidissement du moteur
- 6 Tête d'aspiration
- 7 Récipient collecteur
- 8 Étrier à roulettes
- 9 Roues directionnelles
- 10 Buse pour sol
- 11 Tuyau d'aspiration
- 12 Raccord d'aspiration
- 13 Crochet de câble
- 14 Recouvrement du filtre
- 15 Poignée de transport
- 16 Guidon de poussée
- 17 Coude
- 18 Régulateur rotatif pour la puissance d'aspiration (mini-maxi)
- 19 Témoin de contrôle
- 20 Prise de courant
- 21 Nettoyage automatique du filtre
- 22 Interrupteur principal
- 23 Filtre plat plissé (PES)
- 24 Nettoyage du filtre
- 25 Support pour buse de sol
- 26 Flexible d'écoulement
- 27 Support pour tubes d'aspiration
- 28 Support pour buse à joint
- 29 Câble d'alimentation
- 30 Plaque signalétique

Mise en service

ATTENTION

Le filtre à plis plats ne doit jamais être retiré durant l'aspiration.

Système antistatique

Uniquement pour les appareils avec prise de courant montée :

Les charges statiques sont évacuées par les embouts de raccordement reliés à la terre. La formation d'étincelles et les chocs électriques avec les accessoires conduisant l'électricité (option) sont ainsi évités.

Aspiration de poussières

- Pour l'aspiration de poussières fines, il est possible d'utiliser en complément un sac pour le recyclage ou un filtre à membrane (accessoire en option).

Monter le sac d'élimination

Illustration **A**

Remarque : L'ouverture du sac d'élimination doit être tirée en totalité sur la saillie de l'embout d'aspiration.

- Déverrouiller et retirer la tête d'aspiration.
- Enficher le sac d'élimination.
- Retourner le sac d'élimination sur le réservoir.
- Positionner la tête d'aspiration et la verrouiller.

Montage du filtre à membrane

Remarque : Pour une utilisation sans sac pour le recyclage, un filtre à membrane peut être utilisé.

Illustration **B**

- Déverrouiller et retirer la tête d'aspiration.
- Tirer le filtre à membrane (accessoire spécial) au-dessus du bord du collecteur.
- Positionner la tête d'aspiration et la verrouiller.

Aspiration humide

Montage des lèvres en caoutchouc

Illustration **C**

- Démontez les bandes de brosse
- Montez les lèvres en caoutchouc.

Remarque : la face structurée des lèvres en caoutchouc doit être dirigée vers l'extérieur.

Retirer le sac d'élimination

Illustration **D**

- Déverrouiller et retirer la tête d'aspiration.
- Retourner le sac d'élimination.
- Sortir l'ouverture du sac d'élimination au-dessus de l'embout d'aspiration vers l'arrière.
- Fermer le sac d'élimination de manière étanche avec la bande fermeture en dessous de l'ouverture.

- Retirer le sac d'élimination.
- Positionner la tête d'aspiration et la verrouiller.
- En cas d'aspiration de saletés humides, il faut toujours enlever le filtre d'élimination.
- Il est recommandé d'utiliser un filtre papier spécial (humide) (accessoire en option).

Enlever le filtre à membrane

Illustration

- Déverrouiller et retirer la tête d'aspiration.
- Enlever le filtre à membrane
- Positionner la tête d'aspiration et la verrouiller.
- Pour aspirer des saletés humides, il faut toujours retirer le filtre à membrane (accessoire spécial).

Vider l'eau sale

Illustration

- Laisser l'eau sale s'écouler par le flexible de vidange.

Généralités

- Pour l'aspiration de saletés humides avec le suceur plat ou le petit suceur, ou bien si l'aspiration consiste surtout à aspirer de l'eau d'un réservoir, il est recommandé de désactiver la fonction "Nettoyage automatique du filtre".
- L'appareil se met automatiquement hors marche lorsque le niveau de liquide maxi est atteint.
- **En cas de liquides non conducteurs (par exemple émulsion de perçage, huiles et graisses), l'appareil n'est pas mis hors marche lorsque le réservoir est plein. Le niveau de remplissage doit être contrôlé en permanence et le réservoir doit être vidé à temps.**
- À la fin de l'aspiration humide : nettoyer le filtre à plis plats en même temps que le filtre. Nettoyer les électrodes avec une brosse. Nettoyer le réservoir avec un chiffon humide et le sécher.

Clip de fixation

Illustration

Le flexible d'aspiration est doté d'un système à clip. Il est possible de raccorder tous les accessoires C-40/C-DN-40.

Utilisation

Mettre l'appareil en marche

- Brancher la fiche secteur.
- Mettre l'appareil en service au niveau de l'interrupteur principal.

Régler la puissance d'aspiration

- Régler la puissance d'aspiration (min-max) sur le régulateur rotatif.

Travailler avec des outils électriques

Uniquement pour les appareils avec prise de courant montée :

DANGER

Risque de blessure et d'endommagement ! La prise n'est destinée qu'au raccord direct d'outils électriques sur l'aspirateur. Toute autre utilisation de la prise est interdite.

- Brancher la fiche de secteur de l'outil électrique sur l'aspirateur.
- Mettre l'appareil en service au niveau de l'interrupteur principal.

Le témoin de contrôle s'allume, l'aspirateur se trouve en mode veille.

Remarque : l'aspirateur est automatiquement mis en marche et hors marche avec l'outil électrique.

Remarque : l'aspirateur a une temporisation de démarrage d'au maximum 0,5 secondes et un temps de marche par inertie d'au maximum 15 secondes.

Remarque : Pour les données de branchement des outils électriques, voir les caractéristiques techniques.

Illustration

- Adapter l'adaptateur d'outil sur le raccordement de l'outil électrique.

Illustration

- Retirer le coude figurant sur le tuyau d'aspiration.
- Monter l'adaptateur d'outil sur le flexible d'aspiration.

Illustration

- Raccorder l'adaptateur d'outil sur l'outil électrique.

Nettoyage automatique du filtre

L'appareil est équipé d'un nouveau type de nettoyage de filtre particulièrement efficace pour les poussières fines. Avec ce procédé, le filtre à plis plats est automatiquement nettoyé par un souffle (bruit pulsant) toutes les 15 secondes.

Remarque : le nettoyage automatique du filtre est mis en service en usine.

Remarque : la mise en ou hors service du nettoyage de filtre automatique n'est possible que si l'appareil est en service.

- Mettre le nettoyage automatique de filtre hors service :
 - Actionner le commutateur. La lampe témoin s'éteint dans le commutateur.
- Mettre le nettoyage automatique de filtre en service :
 - Actionner de nouveau le commutateur. La lampe témoin dans le commutateur s'allume en vert.

Mise hors service de l'appareil

- Mettre l'appareil hors service au niveau de l'interrupteur principal.
- Retirer la fiche secteur.

Après chaque mise en service

- Vider le réservoir.
- Nettoyer la partie intérieure et extérieure de l'appareil en l'aspirant et en l'essuyant avec un chiffon humide.

Ranger l'appareil

Illustration

- Conserver le flexible d'aspiration et le câble d'alimentation de la manière représentée.
- Entreposer l'appareil dans un endroit sec et le sécuriser contre toute utilisation non autorisée.

Transport

PRÉCAUTION

Risque de blessure et d'endommagement ! Respecter le poids de l'appareil lors du transport.

- Retirer le tube d'aspiration avec la buse de sol du support. Pour transporter l'appareil, le saisir au niveau de la poignée et du tube d'aspiration.
- Sécuriser l'appareil contre les glissements ou les basculements selon les directives en vigueur lors du transport dans des véhicules.

Entreposage

PRÉCAUTION

Risque de blessure et d'endommagement ! Prendre en compte le poids de l'appareil à l'entreposage.

Cet appareil doit uniquement être entreposé en intérieur.

Entretien et maintenance

DANGER

Avant d'effectuer tout type de travaux sur l'appareil, le mettre hors service et débrancher la fiche électrique.

Remplacement du filtre à plis plats

- Ouvrir le recouvrement du filtre.
- Remplacer le filtre à plis plats.
- Fermer le recouvrement du filtre, il faut l'entendre s'enclencher.

Remplacement du sac d'élimination

Illustration

- Déverrouiller et retirer la tête d'aspiration.
- Retourner le sac d'élimination.
- Sortir l'ouverture du sac d'élimination au-dessus de l'embout d'aspiration vers l'arrière.
- Fermer le sac d'élimination de manière étanche avec la bande fermeture en dessous de l'ouverture.
- Retirer le sac d'élimination.
- Mettre le nouveau sac d'élimination en place.

- Retourner le sachet d'élimination sur le réservoir.
- Positionner la tête d'aspiration et la verrouiller.

Remplacement du filtre à membrane

Illustration 

- Déverrouiller et retirer la tête d'aspiration.
- Enlever le filtre à membrane
- Tirer le nouveau filtre à membrane au-dessus du bord du collecteur.
- Positionner la tête d'aspiration et la verrouiller.

Nettoyage des électrodes

- Déverrouiller et retirer la tête d'aspiration.
- Nettoyer les électrodes avec une brosse.
- Positionner la tête d'aspiration et la verrouiller.

Assistance en cas de panne

 **DANGER**

Avant d'effectuer tout type de travaux sur l'appareil, le mettre hors service et débrancher la fiche électrique.

La turbine d'aspiration ne fonctionne pas

- Vérifier la prise et le fusible de l'alimentation électrique.
- Vérifier le câble d'alimentation, la fiche secteur, les électrodes et éventuellement la prise de l'appareil.
- Allumer l'appareil.

Turbine d'aspiration se met hors marche

- Vider le réservoir.

Turbine d'aspiration ne se remet pas en marche après avoir vidé la cuve

- Mettre l'appareil hors marche et attendre 5 secondes avant de le remettre en marche.
- Nettoyer les électrodes ainsi que l'espace libre entre les électrodes à l'aide d'une brosse.

La force d'aspiration diminue

- Déboucher la buse d'aspiration, le tuyau d'aspiration, le flexible d'aspiration ou le filtre plat à plis.
- Remplacer le sac d'élimination plein.
- Enclencher correctement le recouvrement de filtre.
- Nettoyer le filtre à membrane (accessoire spécial) à l'eau courante ou le remplacer.
- Remplacer le filtre à plis plats.
- Contrôler l'étanchéité du flexible de vidange.

De la poussière s'échappe lors de l'aspiration

Illustration 

- Contrôler/corriger la position de montage correcte du filtre à plis plat.
- Remplacer le filtre à plis plats.

Dispositif automatique de coupure (aspiration humide) ne se déclenche pas

- Nettoyer les électrodes ainsi que l'espace libre entre les électrodes à l'aide d'une brosse.
- Contrôler en permanence le niveau de remplissage en cas de liquides non conducteurs.

Le nettoyage automatique de filtre ne fonctionne pas

- Le flexible d'aspiration n'est pas raccordé.

Le nettoyage automatique ne se laisse pas mettre hors service

→ Informer le service après-vente.

Le nettoyage automatique ne se laisse pas mettre en service

→ Informer le service après-vente.

Service après-vente

Si la panne ne peut être réparée, l'appareil doit être contrôlé par le service après-vente.

Garantie

Dans chaque pays, les conditions de garantie en vigueur sont celles publiées par notre société de distribution responsable. Les éventuelles pannes sur l'appareil sont réparées gratuitement dans le délai de validité de la garantie, dans la mesure où celles-ci relèvent d'un défaut matériel ou d'un vice de fabrication. En cas de recours en garantie, adressez-vous à votre revendeur ou au service après-vente agréé le plus proche munis de votre preuve d'achat.

Accessoires et pièces de rechange

- Utiliser uniquement des accessoires et des pièces de rechange autorisés par le fabricant. Des accessoires et des pièces de rechange d'origine garantissent un fonctionnement sûr et parfait de l'appareil.
- Vous trouverez de plus amples informations au sujet des pièces de rechange www.husqvarna.com dans la zone Service.

Déclaration de conformité CE

Nous certifions par la présente que la machine spécifiée ci-après répond de par sa conception et son type de construction ainsi que de par la version que nous avons mise sur le marché aux prescriptions fondamentales stipulées en matière de sécurité et d'hygiène par les directives européennes en vigueur. Toute modification apportée à la machine sans notre accord rend cette déclaration invalide.

Produit: Aspirateur à sec et par voie humide

Type: DC 1400

Directives européennes en vigueur :

2006/42/CE (+2009/127/CE)

2004/108/CE

2011/65/UE

Normes harmonisées appliquées :

EN 55014-1: 2006+A1: 2009+A2: 2011

EN 55014-2: 1997+A1: 2001+A2: 2008

EN 60335-1

EN 60335-2-69

EN 61000-3-2: 2006+A1: 2009+A2: 2009

EN 61000-3-3: 2013

EN 62233: 2008

EN 50581

Normes nationales appliquées :

-



Helena Grubb

Vice President, Construction Equipment
Husqvarna AB
(Représentant fondé de pouvoirs de Husqvarna AB, responsable de la documentation technique)

Husqvarna AB
SE-433 81 Göteborg
Suède
Tél. : +46-31-949000

Gothenburg, 01.03.2014

Caractéristiques techniques

		DC 1400 *EU	DC 1400 *AU	DC 1400 *GB
Tension du secteur	V	220-240	240	115
Fréquence	Hz	1~ 50-60	1~ 50-60	1~ 50-60
Puissance maximale	W	1380	1380	1320
Puissance nominale	W	1200	1200	1150
Capacité de la cuve	l	54	54	54
Capacité de liquide	l	40	40	40
Débit d'air (max.)	l/s	61	61	58
Dépression (max.)	kPa (mbar)	23,0 (230)	23,0 (230)	22,1 (221)
Branchement des outils électriques	W	100-2200	100-1200	--
Type de protection	--	IPX4	IPX4	IPX4
Classe de protection		--	--	II
	--	I	I	--
Raccord du flexible d'aspiration (C-DN/C-ID)	mm	40	40	40
Longueur x largeur x hauteur	mm	580 x 380 x 870	580 x 380 x 870	580 x 380 x 870
Poids de fonctionnement typique	kg	16,5	16,5	16,0
Température ambiante (max.)	°C	+40	+40	+40
Valeurs définies selon EN 60335-2-69				
Niveau de pression acoustique L _{pA}	dB(A)	67	67	67
Incertitude K _{pA}	dB(A)	1	1	1
Valeur de vibrations bras-main	m/s ²	<2,5	<2,5	<2,5
Incertitude K	m/s ²	0,2	0,2	0,2

Câble d'alimentation	H07RN-F 3x1,5 mm ²
	Longueur de câble
EU	7,5 m
AU	7,5 m
Câble d'alimentation	H07RN-F 2x1,5 mm ²
	Longueur de câble
GB	7,5 m



Prima di utilizzare l'apparecchio per la prima volta, leggere le presenti istruzioni originali, seguirle e conservarle per un uso futuro o in caso di rivendita dell'apparecchio.

- Prima di procedere alla prima messa in funzione leggere tassativamente le norme di sicurezza n. 5.956-249!
- La mancata osservanza delle istruzioni d'uso e delle norme di sicurezza può causare danni all'apparecchio e presentare pericoli per l'utilizzatore e le altre persone.
- Eventuali danni da trasporto vanno comunicati immediatamente al proprio rivenditore.

Indice

Protezione dell'ambiente.	IT	1
Livelli di pericolo	IT	1
Uso conforme a destinazione .	IT	1
Parti dell'apparecchio	IT	2
Messa in funzione	IT	2
Uso	IT	3
Trasporto	IT	4
Supporto	IT	4
Cura e manutenzione	IT	4
Guida alla risoluzione dei guasti	IT	5
Garanzia	IT	6
Accessori e ricambi	IT	6
Dichiarazione di conformità CE	IT	6
Dati tecnici	IT	7

Protezione dell'ambiente



Tutti gli imballaggi sono riciclabili. Gli imballaggi non vanno gettati nei rifiuti domestici, ma consegnati ai relativi centri di raccolta.



Gli apparecchi dismessi contengono materiali riciclabili preziosi e vanno consegnati ai relativi centri di raccolta. Batterie, olio e sostanze simili non devono essere dispersi nell'ambiente. Si prega quindi di smaltire gli apparecchi dismessi mediante i sistemi di raccolta differenziata.

Livelli di pericolo

⚠ PERICOLO

Per un rischio imminente che determina lesioni gravi o la morte.

⚠ AVVERTIMENTO

Per una situazione di rischio possibile che potrebbe determinare lesioni gravi o la morte.

⚠ PRUDENZA

Indica una probabile situazione pericolosa che potrebbe causare lesioni leggere.

ATTENZIONE

Indica una probabile situazione pericolosa che potrebbe determinare danni alle cose.

Uso conforme a destinazione

⚠ AVVERTIMENTO

L'apparecchio non si adatta all'aspirazione di polveri dannose alla salute.

- Questo aspiratore è destinato alla pulizia a secco/umido di pavimenti o pareti.
- Questo apparecchio si adatta all'uso professionale, ad esempio in alberghi, scuole, ospedali, fabbriche, negozi e uffici.

Parti dell'apparecchio

- 1 Elettrodi
- 2 Tubo flessibile di aspirazione
- 3 Fuoriuscita d'aria, aria d'esercizio
- 4 Dispositivo di blocco della testa di aspirazione
- 5 Afflusso aria, aria di raffreddamento motore
- 6 Testa aspirante
- 7 Contenitore sporczia
- 8 Staffa per ruote pivottanti
- 9 Ruota pivottante
- 10 Bocchetta pavimenti
- 11 Tubo rigido di aspirazione
- 12 Raccordo di aspirazione
- 13 Gancio per cavo
- 14 Coperchio del filtro
- 15 Maniglia trasporto
- 16 Archetto di spinta
- 17 Gomito
- 18 Regolazione girevole della potenza di aspirazione (min-max)
- 19 Spia di controllo
- 20 Presa elettrica
- 21 Pulizia automatica del filtro
- 22 Interruttore principale
- 23 Filtro plissetato piatto (PES)
- 24 Pulizia del filtro
- 25 Sostegno per bocchetta per pavimenti
- 26 Tubo di scarico
- 27 Sostegno per tubi di aspirazione
- 28 Sostegno per bocchetta per fughe
- 29 Cavo di alimentazione
- 30 Targhetta

Messa in funzione

ATTENZIONE

Non rimuovere mai il filtro plissetato piatto durante l'aspirazione.

Sistema antistatico

Solo per apparecchi con presa integrata:

Con il nipplo di raccordo collegato a massa è possibile deviare le cariche statiche. In questo modo si impediscono la formazione di scintille e scosse elettriche con gli accessori sotto tensione (opzione).

Aspirazione a secco

- Per l'aspirazione di polvere fine può essere aggiuntivamente utilizzato un sacchetto di smaltimento oppure un filtro a membrane (accessorio speciale).

Montare il sacchetto di smaltimento

Figura 

Avviso: L'apertura del sacchetto di smaltimento deve essere tirata completamente sopra il soprizzo del manicotto di aspirazione.

- Sbloccare e staccare la testa aspirante.
- Introdurre il sacchetto di smaltimento.
- Ripiegare il sacchetto di smaltimento sul serbatoio.
- Rimettere la testa aspirante e bloccarla.

Montare il filtro a membrane

Avviso: Per il funzionamento senza sacchetto di smaltimento può essere utilizzato un filtro a membrane.

Figura 

- Sbloccare e staccare la testa aspirante.
- Stendere il filtro a membrane (accessorio opzionale) sul bordo del contenitore.
- Rimettere la testa aspirante e bloccarla.

Aspirazione ad umido

Montaggio dei labbri di gomma

Figura 

- Smontare il nastro con setole.
- Montare i labbri di gomma.

Avviso: Il lato dei labbri in gomma con la trama deve essere rivolto verso l'esterno.

Rimuovere il sacchetto di smaltimento

Figura 

- Sbloccare e staccare la testa aspirante.
- Sollevare il sacchetto di smaltimento.
- Sollevare all'indietro l'apertura del sacchetto di smaltimento sopra il manicotto di aspirazione.
- Chiudere a tenuta stagna il sacchetto di smaltimento con la fscetta di chiusura sotto l'apertura.

- Estrarre il sacchetto di smaltimento.
- Rimettere la testa aspirante e bloccarla.
- Per l'aspirazione di liquidi occorre rimuovere sempre il sacchetto di smaltimento.
- Si consiglia di utilizzare un sacchetto filtro speciale (accessorio speciale) (per liquidi).

Rimuovere il filtro a membrana

Figura 

- Sbloccare e staccare la testa aspirante.
- Rimuovere il filtro a membrana.
- Rimettere la testa aspirante e bloccarla.
- Per l'aspirazione di liquidi occorre rimuovere sempre il sacchetto a membrana (accessorio optional).

Svuotare l'acqua sporca

Figura 

- Scaricare l'acqua sporca dal tubo di scarico.

Norme generali

- Per l'aspirazione di liquidi con la bocchetta per imbottiture o fughe oppure per aspirare soprattutto acqua da un recipiente, si consiglia di disinserire la funzione "Pulizia automatica del filtro".
- Appena raggiunto il livello massimo di liquido, l'apparecchio si disinserisce automaticamente.
- **In caso di liquidi non conduttori (per esempio emulsioni per lavori con trapano, oli e grassi) l'apparecchio non viene spento a serbatoio pieno. Controllare costantemente il livello del serbatoio e svuotarlo in tempo.**
- I termine dell'aspirazione di liquidi: Pulire il filtro plissettato piatto con il prodotto per la pulizia del filtro. Pulire gli elettrodi con una spazzola. Pulire il serbatoio con un panno umido ed asciugare.

Collegamento a clip

Figura 

Il canale di aspirazione è dotato di un sistema a clip. Tutti gli accessori C-40/C-DN-40 possono essere collegati.

Uso

Accendere l'apparecchio

- Inserire la spina di alimentazione.
- Attivare l'apparecchio dall'interruttore principale.

Regolazione della potenza di aspirazione

- Regolazione della potenza di aspirazione (min-max) sul regolatore.

Lavori con utensili elettrici

Solo per apparecchi con presa integrata:

PERICOLO

Pericolo di lesioni e di danneggiamento! La presa è indicata per il collegamento diretto di utensili elettrici all'aspiratore. Qualsiasi altro utilizzo non è consentito.

- Inserire la spina dell'utensile elettrico nella presa dell'aspiratore.
- Attivare l'apparecchio dall'interruttore principale.

La spia luminosa di controllo è accesa, l'aspiratore è in stand-by.

Avviso: L'aspiratore viene inserito e disinserito automaticamente con l'utensile elettrico.

Avviso: L'aspiratore ha un ritardo di avviamento di 0,5 secondi ed un tempo di funzionamento inerziale di 15 secondi.

Avviso: Il valore di alimentazione degli utensili elettrici sono indicati nel capitolo "Dati tecnici".

Figura 

- Adeguare l'adattatore utensile all'attacco dell'utensile elettrico.

Figura 

- Rimuovere il gomito dal tubo flessibile di aspirazione.
- Montare l'adattatore utensile al tubo flessibile di aspirazione.

Figura 

- Collegare l'adattatore all'utensile elettrico.

Pulizia automatica del filtro

L'apparecchio dispone di un innovativo dispositivo di pulizia del filtro, particolarmente efficace per la polvere fina. In questo modo il filtro plissettato piatto viene pulito ogni 15 secondi con un colpo d'aria (rumore di pulsazione).

Avviso: La pulizia automatica del filtro è attivata in fabbrica.

Avviso: L'attivazione/disattivazione della pulizia automatica del filtro è possibile solo con il dispositivo attivato.

- Disattivazione della pulizia automatica del filtro:
 - premere l'interruttore. La spia luminosa nell'interruttore si spegne.
- Attivazione della pulizia automatica del filtro:
 - premere ripetutamente l'interruttore. La spia luminosa nell'interruttore è verde.

Spegnere l'apparecchio

- Disattivare l'apparecchio dall'interruttore principale.
- Staccare la spina.

A lavoro ultimato

- Svuotare il serbatoio.
- Pulire l'apparecchio all'interno e all'esterno aspirando e passando la superficie con un panno umido.

Deposito dell'apparecchio

Figura **K**

- Conservare il tubo flessibile di aspirazione ed il cavo di alimentazione secondo quanto illustrato nella figura.
- Depositare l'apparecchio in un luogo asciutto e proteggerlo contro l'uso non autorizzato.

Trasporto

△ **PRUDENZA**

Pericolo di lesioni e di danneggiamento! Rispettare il peso dell'apparecchio durante il trasporto.

- Rimuovere dal supporto il tubo di aspirazione con la bocchetta per pavimenti. Per trasportare l'apparecchio tenere l'apposito manico ed il tubo di aspirazione.
- Per il trasporto in veicoli, assicurare l'apparecchio secondo le direttive in vigore affinché non possa scivolare e ribaltarsi.

Supporto

△ **PRUDENZA**

Pericolo di lesioni e di danneggiamento! Rispettare il peso dell'apparecchio durante la conservazione.

Questo apparecchio può essere conservato solo in ambienti interni.

Cura e manutenzione

△ **PERICOLO**

Disattivare l'apparecchio ed estrarre la spina di alimentazione prima di effettuare interventi sull'apparecchio.

Sostituzione del filtro plissettato piatto

- Aprire il coperchio del filtro.
- Sostituire il filtro plissettato piatto.
- Chiudere il coperchio del filtro; bisogna sentire lo scatto.

Sostituzione del sacchetto di smaltimento

Figura **D**

- Sbloccare e staccare la testa aspirante.
- Sollevare il sacchetto di smaltimento.
- Sollevare all'indietro l'apertura del sacchetto di smaltimento sopra il manicotto di aspirazione.
- Chiudere a tenuta stagna il sacchetto di smaltimento con la fscetta di chiusura sotto l'apertura.
- Estrarre il sacchetto di smaltimento.

- Introdurre il nuovo sacchetto di smaltimento.
- Ripiegare il sacchetto di smaltimento sul serbatoio.
- Rimettere la testa aspirante e bloccarla.

Sostituire il filtro a membrana

Figura 

- Sbloccare e staccare la testa aspirante.
- Rimuovere il filtro a membrana.
- Stendere il nuovo filtro a membrana sul bordo del contenitore.
- Rimettere la testa aspirante e bloccarla.

Pulizia degli elettrodi

- Sbloccare e staccare la testa aspirante.
- Pulire gli elettrodi con una spazzola.
- Rimettere la testa aspirante e bloccarla.

Guida alla risoluzione dei guasti

PERICOLO

Disattivare l'apparecchio ed estrarre la spina di alimentazione prima di effettuare interventi sull'apparecchio.

La turbina di aspirazione non funziona

- Controllare la presa e il fusibile dell'alimentazione di corrente.
- Verificare il cavo e la spina di rete, gli elettrodi ed eventualmente la presa dell'apparecchio.
- Accendere l'apparecchio.

La turbina di aspirazione si spegne

- Svuotare il serbatoio.

La turbina di aspirazione non si reinserisce dopo aver svuotato il serbatoio

- Spegnerne l'apparecchio e attendere 5 secondi; riaccenderlo dopo 5 secondi.
- Pulire gli elettrodi ed i relativi interstizi con una spazzola.

La forza aspirante diminuisce

- Rimuovere eventuali otturazioni dalla bocchetta di aspirazione, dal tubo rigido di aspirazione o dal filtro plissettato piatto.
- Sostituire il sacchetto di smaltimento pieno.
- Far innestare correttamente il coperchio del filtro.
- Pulire ed eventualmente sostituire il filtro a membrana (accessorio optional) sotto acqua corrente.
- Sostituire il filtro plissettato piatto.
- Verificare la tenuta stagna del tubo di scarico.

Fuoriuscita di polvere durante l'aspirazione

Figura 

- Verificare/correggere il posizionamento corretto del filtro plissettato piatto.
- Sostituire il filtro plissettato piatto.

Il dispositivo automatico di disinserimento (aspirazione di liquidi) è difettoso

- Pulire gli elettrodi ed i relativi interstizi con una spazzola.
- Controllare costantemente il livello di riempimento in caso di liquidi non conduttori.

Il dispositivo di pulizia automatico del filtro non funziona

- Tubo flessibile di aspirazione non collegato.

Impossibile disattivare la pulizia automatica del filtro

- Informare il servizio assistenza clienti.

Impossibile attivare la pulizia automatica del filtro

- Informare il servizio assistenza clienti.

Servizio assistenza

Se il guasto persiste, rivolgersi al servizio di assistenza clienti per un controllo.

Garanzia

Le condizioni di garanzia valgono nel rispettivo paese di pubblicazione da parte della nostra società di vendita competente. Entro il termine di garanzia eliminiamo gratuitamente eventuali guasti all'apparecchio, se causati da difetto di materiale o di produzione. Nei casi previsti dalla garanzia si prega di rivolgersi al proprio rivenditore, oppure al più vicino centro di assistenza autorizzato, esibendo lo scontrino di acquisto.

Accessori e ricambi

- Impiegare esclusivamente accessori e ricambi autorizzati dal produttore. Accessori e ricambi originali garantiscono che l'apparecchio possa essere impiegato in modo sicuro e senza disfunzioni.
- Maggiori informazioni sulle parti di ricambio sono reperibili al sito www.husqvarna.com nel settore "Servizio".

Dichiarazione di conformità CE

Con la presente si dichiara che la macchina qui di seguito indicata, in base alla sua concezione, al tipo di costruzione e nella versione da noi introdotta sul mercato, è conforme ai requisiti fondamentali di sicurezza e di sanità delle direttive CE. In caso di modifiche apportate alla macchina senza il nostro consenso, la presente dichiarazione perde ogni validità.

Prodotto: Aspiratore solidi-liquidi

Modello: DC 1400

Direttive CE pertinenti

2006/42/CE (+2009/127/CE)

2004/108/CE

2011/65/UE

Norme armonizzate applicate

EN 55014-1: 2006+A1: 2009+A2: 2011

EN 55014-2: 1997+A1: 2001+A2: 2008

EN 60335-1

EN 60335-2-69

EN 61000-3-2: 2006+A1: 2009+A2: 2009

EN 61000-3-3: 2013

EN 62233: 2008

EN 50581

Norme nazionali applicate

-



Helena Grubb

Vice President, Construction Equipment
Husqvarna AB
(Rappresentante autorizzato per Husqvarna AB, responsabile per la documentazione tecnica)

Husqvarna AB
SE-433 81 Göteborg
Svezia
Tel.: +46-31-949000

Gothenburg, 01.03.2014

Dati tecnici

		DC 1400 *EU	DC 1400 *AU	DC 1400 *GB
Tensione di rete	V	220-240	240	115
Frequenza	Hz	1~ 50-60	1~ 50-60	1~ 50-60
Potenza max.	W	1380	1380	1320
Potenza nominale	W	1200	1200	1150
Capacità serbatoio	l	54	54	54
Quantità di riempimento di liquido	l	40	40	40
Quantità d'aria (max.)	l/s	61	61	58
Sotto pressione (max.)	kPa (mbar)	23,0 (230)	23,0 (230)	22,1 (221)
Valore di alimentazione degli utensili elettrici	W	100-2200	100-1200	--
Protezione	--	IPX4	IPX4	IPX4
Grado di protezione		--	--	II
	--	I	I	--
Attacco per tubo di aspirazione (C-DN/C-ID)	mm	40	40	40
Lunghezza x larghezza x Altezza	mm	580 x 380 x 870	580 x 380 x 870	580 x 380 x 870
Peso d'esercizio tipico	kg	16,5	16,5	16,0
Temperatura ambiente (max.)	°C	+40	+40	+40

Valori rilevati secondo EN 60335-2-69

Pressione acustica L_{pA}	dB(A)	67	67	67
Dubbio K_{pA}	dB(A)	1	1	1
Valore di vibrazione mano-braccio	m/s^2	<2,5	<2,5	<2,5
Dubbio K	m/s^2	0,2	0,2	0,2

Cavo di alimentazione	H07RN-F 3x1,5 mm ²
	Lunghezza cavo
EU	7,5 m
AU	7,5 m
Cavo di alimentazione	H07RN-F 2x1,5 mm ²
	Lunghezza cavo
GB	7,5 m



Lees vóór het eerste gebruik van uw apparaat deze originele gebruiksaanwijzing, ga navenant te werk en bewaar hem voor later gebruik of voor een latere eigenaar.

- Voor de eerste inbedrijfstelling veiligheidsinstructies nr. 5.956-249 in elk geval lezen!
- Bij veronachtzaming van de gebruiksaanwijzing en de veiligheidsaanwijzingen kan schade aan het apparaat ontstaan, en gevaar voor gebruikers en andere personen.
- Bij transportschade onmiddellijk de handelaar op de hoogte brengen.

Inhoudsopgave

Zorg voor het milieu	NL	1
Gevarenniveaus	NL	1
Reglementair gebruik	NL	1
Apparaat-elementen	NL	2
Inbedrijfstelling	NL	2
Bediening	NL	3
Vervoer	NL	4
Opslag.	NL	4
Onderhoud	NL	4
Hulp bij storingen	NL	5
Garantie	NL	5
Toebehoren en reserveonderdelen	NL	5
EG-conformiteitsverklaring . . .	NL	6
Technische gegevens	NL	7

Zorg voor het milieu



Het verpakkingsmateriaal is herbruikbaar. Deponeer het verpakkingsmateriaal niet bij het huishoudelijk afval, maar bied het aan voor hergebruik.



Onbruikbaar geworden apparaten bevatten waardevolle materialen die geschikt zijn voor hergebruik. Lever de apparaten daarom in bij een inzamelpunt voor herbruikbare materialen. Batterijen, olie en dergelijke stoffen mogen niet in het milieu belanden. Verwijder overbodig geworden apparatuur daarom via geschikte inzamelpunten.

Gevarenniveaus

⚠ GEVAAR

Voor een onmiddellijk dreigend gevaar dat leidt tot ernstige en zelfs dodelijke lichamelijke letsels.

⚠ WAARSCHUWING

Voor een mogelijks gevaarlijke situatie die zou kunnen leiden tot ernstige en zelfs dodelijke lichamelijke letsels.

⚠ VOORZICHTIG

Verwijzing naar een mogelijk gevaarlijke situatie die tot lichte verwondingen kan leiden.

LET OP

Verwijzing naar een mogelijke gevaarlijke situatie die tot materiële schade kan leiden.

Reglementair gebruik

⚠ WAARSCHUWING

Het apparaat is niet geschikt voor het opzuigen van voor de gezondheid schadelijke stoffen.

- Deze zuiger is voor het natte en droge reinigen van vloer- en muuroppervlakken bestemd.
- Dit apparaat is geschikt voor industrieel gebruik, zoals bijvoorbeeld in hotels, scholen, ziekenhuizen, fabrieken, winkels, kantoorgebouwen en verhuurkantoren.

Apparaat-elementen

- 1 Elektroden
- 2 Zuigslang
- 3 Luchtuitstroming, werklucht
- 4 Vergrendeling van de zuigkop
- 5 Luchttoevoer, motor-koellucht
- 6 Zuigkop
- 7 Vuilreservoir
- 8 Stuurwielhouder
- 9 Zwenkwiel
- 10 Vloersproeier
- 11 Zuigbuis
- 12 Luchtinlaatleidingen
- 13 Kabelhaak
- 14 Filterafdekking
- 15 Handgreep
- 16 Duwbeugel
- 17 Elleboog
- 18 Draairegelaar voor zuigcapaciteit (min-max)
- 19 Controlelampje
- 20 Contactdoos
- 21 Automatische filterreiniging
- 22 Hoofdschakelaar
- 23 Vlakke harmonicafilter (PES)
- 24 Filterreiniging
- 25 Houder voor vloersproeier
- 26 Aftapslang
- 27 Houder voor zuigbuizen
- 28 Houder voor voegsproeier
- 29 Netkabel
- 30 Typeplaatje

Inbedrijfstelling

LET OP

Bij het zuigen mag de vlakvouwfilter nooit verwijderd worden.

Antistatisch systeem

Enkel bij apparaten met ingebouwde contactdoos:

Door de gearde aansluitmof worden statische opladingen afgeleid. Daardoor worden vonkvorming en stroomstoten met elektrisch geleidende toebehoren (optie) verhinderd.

Droogzuigen

- Bij het opzuigen van fijn stof kan tevens een stofverzamelzak of een membraanfilter (bijzondere toebehoren) gebruikt worden.

Afvalzak aanbrengen

Afbeelding 

Aanwijzing: De opening van de afvalzak moet geheel over de rand van de zuigstomp heen worden getrokken.

- Zuigkop ontgrendelen en wegnemen.
- Stofzak aanbrengen.
- Stofzak over reservoir stulpen.
- Zuigkop eropzetten en vergrendelen.

Membranfilter monteren

Instructie: Bij werking zonder stofverzamelzak kan een membranfilter gebruikt worden.

Afbeelding 

- Zuigkop ontgrendelen en wegnemen.
- Membranfilter (speciale accessoires) over de rand van het reservoir trekken.
- Zuigkop eropzetten en vergrendelen.

Natzuigen

Inbouw rubber lippen

Afbeelding 

- Borstelstrook demonteren.
- Rubber strippen inbouwen.

Aanwijzing: De gestructueerde kant van de rubber strippen moet naar buiten wijzen.

Afvalzak verwijderen

Afbeelding 

- Zuigkop ontgrendelen en wegnemen.
- Stofverzamelzak naar boven stulpen.
- Opening van de stofverzamelzak over de zuigopening naar achteren verwijderen.
- Stofverzamelzak met sluitstrip onder de opening goed afsluiten.
- Afval eruit nemen.
- Zuigkop eropzetten en vergrendelen.
- Bij het opzuigen van nat vuil moet altijd de afvalzak verwijderd worden.
- Wij bevelen aan om een speciale filterzak (nat) (speciale toebehoren) te gebruiken.

Membraanfilter verwijderen

Afbeelding 

- Zuigkop ontgrendelen en wegnemen.
- Membraanfilter verwijderen.
- Zuigkop eropzetten en vergrendelen.
- Bij het opzuigen van nat vuil moet de membraanfilter (speciale accessoires) altijd verwijderd worden.

Vuil water aflaten

Afbeelding 

- Afvalwater aflaten via de aftapslang.

Algemeen

- Bij het opzuigen van nat vuil met de stof- of voegkop, resp. indien er overwegend water uit een container opgezogen wordt, raden wij u aan om de functie 'Automatische filterreiniging' uit te zetten.
- Bij het bereiken van de max. vulstand schakelt het apparaat automatisch uit.
- **Bij niet geleidende vloeistoffen (b.v. booremulsie, oliën en vetten) wordt het toestel bij een volle container niet uitschakeld. De vulstand moet voortdurend gecontroleerd worden en de container moet tijdig geleegd worden.**
- Na het stoppen met natzuigen: Vlakvouwfilter samen met de filterreiniging schoonmaken. Elektrodes met een borstel schoonmaken. Reservoir met een vochtige doek schoonmaken en afdrogen.

Clipverbinding

Afbeelding 

De zuigslang is van een clip-systeem voorzien. Alle C-40/C-DN-40 accessoires kunnen worden aangesloten.

Bediening

Apparaat inschakelen

- Steek de netstekker in de contactdoos.
- Schakel het apparaat aan de hoofdschakelaar in.

Zuigcapaciteit instellen

- Zuigcapaciteit (min-max) instellen met de draaiegelaar.

Werken met elektrische werktuigen

Enkel bij apparaten met ingebouwde contactdoos:

GEVAAR

Gevaar voor letsels en beschadigen! Het stopcontact is alleen voor de rechtstreekse aansluiting van elektrisch gereedschap aan de zuiger bestemd. Ieder ander gebruik van het stopcontact is niet toegestaan.

- Stroomstekker van het elektrische werktuig aan de zuiger insteken.
- Schakel het apparaat aan de hoofdschakelaar in.

Controlelampje brandt, stofzuiger staat in standby-modus.

Aanwijzing: De zuiger wordt met het elektrische gereedschap automatisch in- en uitgeschakeld.

Aanwijzing: De zuiger heeft een aanloopvertraging van max. 0,5 seconden en een nalooptijd van max. 15 seconden.

Aanwijzing: Voor vermogensaansluitwaarde van het elektrische gereedschap, zie Technische gegevens.

Afbeelding 

- Pas de gereedschapsadapter aan de aansluiting van het elektrisch gereedschap aan.

Afbeelding 

- Elleboog aan de zuigslang verwijderen.
- Monteer de gereedschapsadapter op de zuigslang.

Afbeelding 

- Sluit de gereedschapsadapter aan op het elektrische gereedschap.

Automatische filterreiniging

Het apparaat beschikt over een nieuwe filterreiniging, bijzonder effectief bij fijn stof. Daarbij wordt de vlakvouwfilter alle 15 seconden automatisch gereinigd door een luchtstoot (pulserend geluid).

Aanwijzing: De automatische filterreiniging is af fabriek ingeschakeld.

Aanwijzing: Het uit-/inschakelen van de automatische filterreiniging is alleen mogelijk, wanneer het apparaat is ingeschakeld.

- Automatische filterreiniging uitschakelen:
 - schakelaar bedienen. Controlelampje in de schakelaar gaat uit.
- Automatische filterreiniging inschakelen:
 - schakelaar opnieuw bedienen. Controlelampje in de schakelaar brandt groen.

Apparaat uitschakelen

- Schakel het apparaat aan de hoofdschakelaar uit.
- Netstekker uittrekken.

Na elk bedrijf

- Reservoir leegmaken.
- Apparaat aan de binnen- en buitenkant reinigen door afzuigen en afvegen met een vochtige doek.

Apparaat opslaan

Afbeelding 

- Zuigslang en stroomkabel bewaren in overeenstemming met de afbeelding.
- Apparaat in een droge ruimte plaatsen en beveiligen tegen onbevoegd gebruik.

Vervoer

VOORZICHTIG

Gevaar voor letsels en beschadigingen! Houd bij het transport rekening met het gewicht van het apparaat.

- Zuigbuis met vloerkop uit de houder nemen. Draag het apparaat aan de draaggreep en aan de zuigbuis.
- Bij het transport in voertuigen moet het apparaat conform de geldige richtlijnen beveiligd worden tegen verschuiven en kantelen.

Opslag

VOORZICHTIG

Gevaar voor letsel en beschadiging! Het gewicht van het apparaat bij opbergen in acht nemen.

Het apparaat mag alleen binnen worden opgeborgen.

Onderhoud

GEVAAR

Bij alle werkzaamheden aan het apparaat, het apparaat uitschakelen en de netstekker uittrekken.

Vlakvouwfilter vervangen

- Filterafdekking openen.
- Vlakvouwfilter vervangen.
- Filterafdekking sluiten, moet hoorbaar in elkaar sluiten.

Afvalzak vervangen

Afbeelding 

- Zuigkop ontgrendelen en wegnemen.
- Stofverzamelzak naar boven stulpen.
- Opening van de stofverzamelzak over de zuigopening naar achteren verwijderen.
- Stofverzamelzak met sluitstrip onder de opening goed afsluiten.
- Afval eruit nemen.
- Nieuwe afvalzak aanbrengen.
- Stofzak over reservoir stulpen.
- Zuigkop eropzetten en vergrendelen.

Membranfilter vervangen

Afbeelding 

- Zuigkop ontgrendelen en wegnemen.
- Membranfilter verwijderen.
- Nieuwe membranfilter over de rand van het reservoir trekken.
- Zuigkop eropzetten en vergrendelen.

Elektrodes reinigen

- Zuigkop ontgrendelen en wegnemen.
- Elektrodes met een borstel schoonmaken.
- Zuigkop eropzetten en vergrendelen.

Hulp bij storingen

⚠ GEVAAR

Bij alle werkzaamheden aan het apparaat, het apparaat uitschakelen en de netstekker uittrekken.

Zuigturbine start niet

- Stekker en zekering van de stroomvoorziening controleren.
- Stroomkabel, stekker, elektroden en eventueel contactdoos van het apparaat controleren.
- Apparaat inschakelen.

Zuigturbine schakelt uit

- Reservoir leegmaken.

Zuigturbine start na het legen van de container niet opnieuw

- Apparaat uitschakelen en 5 seconden wachten, na 5 seconden weer aanzetten.
- Elektrodes en de tussenruimte van de elektrodes met een borstel schoonmaken.

Zuigkracht wordt minder

- Verstoppingen uit zuigmondstuk, zuigbuis, zuigslang of vlakvouwfilter weghalen.
- Volle afvalzak vervangen.
- Filterafdekking goed vastklikken.
- Membraanfilter (extra toebehoren) met stromend water reinigen en/of vervangen.
- Vlakvouwfilter vervangen.
- Aftapslang controleren op dichtheid.

Er ontsnapt stof bij het zuigen

Afbeelding 

- Correcte montagepositie van de vlakvouwfilter controleren/corrigeren.
- Vlakvouwfilter vervangen.

Uitschakelmechanisme (natzuigen) springt niet aan

- Elektrodes en de tussenruimte van de elektrodes met een borstel schoonmaken.
- Vulstand bij elektrisch niet leidende vloeistof voortdurend controleren.

Automatische filterreiniging werkt niet

- Zuigslang niet aangesloten.

Automatische filterreiniging kan niet uitgeschakeld worden

- Klantendienst contacteren.

Automatische filterreiniging kan niet ingeschakeld worden

- Klantendienst contacteren.

Klantenservice

Indien de storing niet kan worden opgelost, moet het toestel door de klantendienst gecontroleerd worden.

Garantie

In ieder land zijn de door ons bevoegde verkoopkantoor uitgegeven garantiebepalingen van toepassing. Eventuele storingen aan het apparaat verhelpen wij zonder kosten binnen de garantietermijn, mits een materiaal of fabrieksfout de oorzaak van deze storing is. Neem bij klachten binnen de garantietermijn contact op met uw leverancier of de dichtstbijzijnde klantenservicewerkplaats en neem uw aankoopbewijs mee.

Toebehoren en reserveonderdelen

- Er mogen uitsluitend toebehoren en reserveonderdelen gebruikt worden die door de fabrikant zijn vrijgegeven. Originale toebehoren en reserveonderdelen bieden de garantie van een veilig en storingsvrije werking van het apparaat.
- Verdere informatie over reserveonderdelen vindt u op www.husqvarna.com bij Service.

EG-conformiteitsverklaring

Hierbij verklaren wij dat de hierna vermelde machine door haar ontwerp en bouwwijze en in de door ons in de handel gebrachte uitvoering voldoet aan de betreffende fundamentele veiligheids- en gezondheidseisen, zoals vermeld in de desbetreffende EG-richtlijnen. Deze verklaring verliest haar geldigheid wanneer zonder overleg met ons veranderingen aan de machine worden aangebracht.

Product: Droog- / natzuiger

Type: DC 1400

Van toepassing zijnde EG-richtlijnen

2006/42/EG (+2009/127/EG)

2004/108/EG

2011/65/EU

Toegepaste geharmoniseerde normen

EN 55014-1: 2006+A1: 2009+A2: 2011

EN 55014-2: 1997+A1: 2001+A2: 2008

EN 60335-1

EN 60335-2-69

EN 61000-3-2: 2006+A1: 2009+A2: 2009

EN 61000-3-3: 2013

EN 62233: 2008

EN 50581

Toegepaste landelijke normen

-



Helena Grubb

Vice President, Construction Equipment

Husqvarna AB

(Gevolmachtigde representant voor Husqvarna AB, verantwoordelijk voor de Technische Documentatie)

Husqvarna AB

SE-433 81 Göteborg

Zweden

Tel.: +46-31-949000

Gothenburg, 01.03.2014

Technische gegevens

		DC 1400 *EU	DC 1400 *AU	DC 1400 *GB
Netspanning	V	220-240	240	115
Frequentie	Hz	1~ 50-60	1~ 50-60	1~ 50-60
Max. vermogen	W	1380	1380	1320
Nominaal vermogen	W	1200	1200	1150
Inhoud reservoir	l	54	54	54
Vulhoeveelheid vloeistof	l	40	40	40
Luchthoeveelheid (max.)	l/s	61	61	58
Onderdruk (max.)	kPa (mbar)	23,0 (230)	23,0 (230)	22,1 (221)
Vermogensaansluitwaarde van het elektrische gereedschap	W	100-2200	100-1200	--
Beveiligingsklasse	--	IPX4	IPX4	IPX4
Beschermingsklasse		--	--	II
	--	I	I	--
Zuigslangaansluiting (C-DN/C-ID)	mm	40	40	40
Lengte x breedte x hoogte	mm	580 x 380 x 870	580 x 380 x 870	580 x 380 x 870
Typisch bedrijfsgewicht	kg	16,5	16,5	16,0
Omgevingstemperatuur (max.)	°C	+40	+40	+40
Bepaalde waarden conform EN 60335-2-69				
Geluidsdrukniveau L_{pA}	dB(A)	67	67	67
Onzekerheid K_{pA}	dB(A)	1	1	1
Hand-arm vibratiewaarde	m/s ²	<2,5	<2,5	<2,5
Onzekerheid K	m/s ²	0,2	0,2	0,2

Stroomkabel	H07RN-F 3x1,5 mm ²
	Lengte snoer
EU	7,5 m
AU	7,5 m
Stroomkabel	H07RN-F 2x1,5 mm ²
	Lengte snoer
GB	7,5 m



Antes del primer uso de su aparato, lea este manual original, actúe de acuerdo a sus indicaciones y guárdelo para un uso posterior o para otro propietario posterior.

- ¡Antes de la primera puesta en marcha lea sin falta las instrucciones de uso y las instrucciones de seguridad n.º 5.956-249!
- El incumplimiento de las instrucciones de uso y de las indicaciones de seguridad puede provocar daños en el aparato y poner en peligro al usuario y a otras personas.
- En caso de daños de transporte informe inmediatamente al fabricante.

Índice de contenidos

Protección del medio ambiente	ES	1
Niveles de peligro	ES	1
Uso previsto	ES	1
Elementos del aparato	ES	2
Puesta en marcha	ES	2
Manejo	ES	3
Transporte	ES	4
Almacenamiento	ES	4
Cuidados y mantenimiento	ES	4
Ayuda en caso de avería	ES	5
Garantía	ES	6
Accesorios y piezas de repuesto	ES	6
Declaración de conformidad CEES		6
Datos técnicos	ES	7

Protección del medio ambiente



Los materiales empleados para el embalaje son reciclables y recuperables. No tire el embalaje a la basura doméstica y entréguelo en los puntos oficiales de recogida para su reciclaje o recuperación.



Los aparatos viejos contienen materiales valiosos reciclables que deberían ser entregados para su aprovechamiento posterior. Evite el contacto de baterías, aceites y materias semejantes con el medio ambiente. Por este motivo, entregue los aparatos usados en los puntos de recogida previstos para su reciclaje.

Niveles de peligro

⚠ **PELIGRO**

Para un peligro inminente que acarrea lesiones de gravedad o la muerte.

⚠ **ADVERTENCIA**

Para una situación que puede ser peligrosa, que puede acarrear lesiones de gravedad o la muerte.

⚠ **PRECAUCIÓN**

Indicación sobre una situación que puede ser peligrosa, que puede acarrear lesiones leves.

CUIDADO

Aviso sobre una situación probablemente peligrosa que puede provocar daños materiales.

Uso previsto

⚠ **ADVERTENCIA**

El aparato no es apto para aspirar polvos nocivos para la salud.

- Este aspirador está diseñado para la limpieza de pisos y superficies murales.
- Este aparato es apto para el uso en aplicaciones industriales, como en hoteles, escuelas, hospitales, fábricas, tiendas, oficinas y negocios de alquiler.

Elementos del aparato

- 1 Electrodo
- 2 Manguera de aspiración
- 3 Salida de aire, aire de trabajo
- 4 Bloqueo del cabezal de absorción
- 5 Entrada de aire, aire refrigerado del motor
- 6 Cabezal de aspiración
- 7 Recipiente acumulador de suciedad
- 8 Estribo de ruedas giratorias
- 9 Rodillo de dirección
- 10 Boquilla barredora de suelos
- 11 Tubo de aspiración
- 12 Tubuladura de aspiración
- 13 Gancho porta cables
- 14 Cubierta del filtro
- 15 Asa de transporte
- 16 Estribo de empuje
- 17 Codo
- 18 Rosca de regulación de la potencia de aspiración (mín-máx)
- 19 Piloto de control
- 20 toma de corriente
- 21 Limpieza automática de filtro
- 22 Interruptor principal
- 23 Filtro plano de papel plegado (PES)
- 24 Limpieza de filtro
- 25 Soporte para boquilla para suelos
- 26 Manguera de salida
- 27 Soporte para la tubería de absorción
- 28 Soporte para la boquilla para juntas
- 29 Cable de conexión a la red
- 30 Placa de características

Puesta en marcha

CUIDADO

Al aspirar no retirar nunca el filtro plano de papel plegado.

Sistema antiestático

Solo para aparatos con clavija integrada:

A través del manguito de empalme se derivan cargas estáticas. Así se evitan las chispas y las descargas eléctricas con accesorios conductores de la electricidad (opcional).

Aspiración en seco

- Para la aspiración de polvo fino también se puede utilizar una bolsa de basura o un filtro de membrana (accesorios especiales).

Montar la bolsa de desechos

Figura **A**

Nota: Se debe tirar completamente de la bolsa de desechos por encima de la base del racor de aspiración.

- Desbloquear y extraer el cabezal de aspiración.
- Insertar la bolsa de basura.
- Doblar la bolsa de basura por encima del depósito.
- Colocar y bloquear el cabezal de aspiración.

Montar el filtro de membrana

Indicación: Si se opera sin bolsa de basura, se puede utilizar un filtro de membrana.

Figura **B**

- Desbloquear y extraer el cabezal de aspiración.
- Estirar el filtro de membrana (accesorio especial) sobre el borde del depósito.
- Colocar y bloquear el cabezal de aspiración.

Aspiración de líquidos

Montaje del borde de goma

Figura **C**

- Desmontar la tira de cerdas.
- Montar los labios de goma.

Nota: El lateral estructurado del borde de goma tiene que estar para afuera.

Eliminar la bolsa de desechos

Figura **D**

- Desbloquear y extraer el cabezal de aspiración.
- Doblar hacia arriba la bolsa de desechos.
- Extraer hacia arriba el orificio de la bolsa de desechos por encima del racor de aspiración.

- Cerrar herméticamente la bolsa de desechos con la tira de cierre por debajo del orificio.
- Extraer la bolsa de basura.
- Colocar y bloquear el cabezal de aspiración.
- Para aspirar suciedad líquida se debe retirar siempre la bolsa de basura.
- Se recomienda utilizar una bolsa filtrante especial (húmeda) (accesorio especial).

Retirar el filtro de membrana

Figura 

- Desbloquear y extraer el cabezal de aspiración.
- Retirar el filtro de membrana.
- Colocar y bloquear el cabezal de aspiración.
- Para aspirar suciedad líquida se debe retirar el filtro de membrana, (accesorio especial).

Purgue el agua sucia

Figura 

- Suelte el agua residual a través de la manguera de salida.

General

- Al aspirar suciedad húmeda con la boquilla para tapicerías o juntas, o cuando se aspira principalmente agua de un recipiente, se recomienda desactivar la función „Limpieza automática del filtro“.
- Al alcanzar el máx. nivel de líquido se apaga automáticamente el aparato.
- **En el caso de líquidos no conductores (como emulsión de taladro, aceites y grasas), no se apaga el aparato cuando el recipiente esté lleno. Se debe comprobar el nivel continuamente y vaciar a tiempo el recipiente.**
- Tras finalizar la aspiración de líquidos: limpiar el filtro plano de papel plegado con la limpieza de filtros. Limpiar los electrodos con un cepillo. Limpiar y secar el recipiente con un paño húmedo.

Enganche de clip

Figura 

La manguera de aspiración está equipada con un sistema de clip. Se pueden conectar todos los accesorios C-40/C-DN-40.

Manejo

Conexión del aparato

- Enchufe la clavija de red.
- Conectar el aparato con el interruptor principal.

Ajustar la potencia de aspiración

- Ajustar la potencia de aspiración (min-max) en la rosca de regulación.

Trabajar con herramientas eléctricas

Solo para aparatos con clavija integrada:

 **PELIGRO**

¡Peligro de lesiones y daños! La clavija sólo está diseñada para la conexión directa de herramientas eléctricas al aspirador. No está permitido utilizar la clavija de enchufe para otros fines.

- Introducir la clavija de red de la herramienta eléctrica en el aspirador.
- Conectar el aparato con el interruptor principal.

Si el piloto se ilumina, la aspiradora está en modo standby.

Nota: La aspiradora se enciende y apaga automáticamente con la herramienta eléctrica.

Nota: La aspiradora tiene un retraso de arranque de hasta 0,5 segundos y hasta 15 segundos de marcha en inercia.

Nota: Valor de potencia de conexión de las herramientas eléctricas, véase Datos técnicos.

Figura 

- Adaptar el adaptor de herramientas a la conexión de la herramienta eléctrica.

Figura I

- Retirar el codo de la manguera de succión.
- Montar el adaptador de herramientas a la manguera de succión.

Figura J

- Conectar el adaptador de herramientas a la herramienta eléctrica.

Limpieza automática de filtro

El aparato dispone de una novedosa limpieza de filtro, especialmente efectiva con el polvo fino. El filtro plano de papel plegado se limpia automáticamente cada 15 segundos con un sople de aire (ruido vibrante).

Nota: La limpieza automática de filtro viene ajustada de fábrica.

Nota: Sólo se puede apagar/encender la limpieza automática de filtro con el aparato apagado.

- Apagar la limpieza automática de filtro:
 - Pulsar el interruptor. El piloto de control del interruptor se apaga.
- Encender la limpieza automática de filtro:
 - Pulsar de nuevo el interruptor. El piloto de control del interruptor se ilumina en verde.

Desconexión del aparato

- Desconectar el aparato con el interruptor principal.
- Extraer el enchufe de la red.

Después de cada puesta en marcha

- Vacíe el recipiente.
- Limpie el aparato por dentro y por fuera aspirándolo y frotar con un paño húmedo.

Almacenamiento del aparato

Figura K

- Almacene la manguera de aspiración y el cable de acuerdo con la ilustración.
- Coloque el aparato en un cuarto seco y protéjalo frente a un uso no autorizado.

Transporte

△ PRECAUCIÓN

¡Peligro de lesiones y daños! Respetar el peso del aparato para el transporte.

- Sacar el tubo de aspiración con la boquilla para suelos del soporte. Coger el aparato por el asa y la tubería de aspiración para el transporte.
- Al transportar en vehículos, asegurar el aparato para evitar que resbale y vuelque conforme a las directrices vigentes.

Almacenamiento

△ PRECAUCIÓN

¡Peligro de lesiones y daños! Respetar el peso del aparato en el almacenamiento.

Este aparato sólo se puede almacenar en interiores.

Cuidados y mantenimiento

△ PELIGRO

Antes de efectuar cualquier trabajo en el aparato, hay que desconectar de la red eléctrica.

Cambiar el filtro plano de papel plegado

- Abrir la cubierta del filtro.
- Cambiar el filtro plano de papel plegado.
- Cerrar la cubierta del filtro, se debe oír cómo encaja.

Cambiar la bolsa de basura

Figura D

- Desbloquear y extraer el cabezal de aspiración.
- Doblar hacia arriba la bolsa de desechos.
- Extraer hacia arriba el orificio de la bolsa de desechos por encima del racor de aspiración.
- Cerrar herméticamente la bolsa de desechos con la tira de cierre por debajo del orificio.
- Extraer la bolsa de basura.
- Insertar una nueva bolsa de basura.
- Doblar la bolsa de basura por encima del depósito.
- Colocar y bloquear el cabezal de aspiración.

Cambiar el filtro de membrana

Figura 13

- Desbloquear y extraer el cabezal de aspiración.
- Retirar el filtro de membrana.
- Estirar el nuevo filtro de membrana sobre el borde del depósito.
- Colocar y bloquear el cabezal de aspiración.

Limpiar los electrodos

- Desbloquear y extraer el cabezal de aspiración.
- Limpiar los electrodos con un cepillo.
- Colocar y bloquear el cabezal de aspiración.

Ayuda en caso de avería

⚠ PELIGRO

Antes de efectuar cualquier trabajo en el aparato, hay que desconectar de la red eléctrica.

La turbina de aspiración no funciona

- Comprobar la clavija y el seguro del suministro de corriente.
- Comprobar el cable, enchufe, electrodos y, si es necesario, clavija del enchufe del aparato.
- Conexión del aparato

La turbina de aspiración se desconecta

- Vacíe el recipiente.

La turbina de aspiración no funciona tras vaciar el recipiente

- Apagar el aparato, esperar 5 segundos y volver a encender tras 5 segundos.
- Limpiar los electrodos y el espacio entre los electrodos con un cepillo.

La capacidad de aspiración disminuye

- Eliminar las obstrucciones de la boquilla, tubo o manguera de aspiración o el filtro plano de papel plegado.
- Cambiar las bolsas de basura llenas.
- Encajar correctamente la cubierta del filtro.
- Limpiar o cambiar el filtro de la membrana (accesorios especiales) con agua corriente.
- Cambiar el filtro plano de papel plegado.
- Comprobar si la tubería de salida es estanca.

Pérdida de polvo durante la aspiración

Figura 14

- Comprobar/corregir la posición de montaje del filtro plano de papel plegado.
- Cambiar el filtro plano de papel plegado.

El sistema automático de desconexión (aspiración en húmedo) no arranca

- Limpiar los electrodos y el espacio entre los electrodos con un cepillo.
- Controlar el nivel del líquido no conductor de electricidad permanentemente.

La limpieza automática de filtro no funciona

- La manguera de aspiración no está conectada

La limpieza automática de filtro no se puede apagar

- Avisar al servicio técnico.

La limpieza automática de filtro no se puede encender

- Avisar al servicio técnico.

Servicio de atención al cliente

Si la avería no se puede solucionar el aparato debe ser revisado por el servicio técnico.

Garantía

En todos los países rigen las condiciones de garantía establecidas por nuestra empresa distribuidora. Las averías del aparato serán subsanadas gratuitamente dentro del periodo de garantía, siempre que se deban a defectos de material o de fabricación. En un caso de garantía, le rogamos que se dirija con el comprobante de compra al distribuidor donde adquirió el aparato o al servicio al cliente autorizado más próximo a su domicilio.

Accesorios y piezas de repuesto

- Sólo deben emplearse accesorios y piezas de repuesto originales o autorizados por el fabricante. Los accesorios y piezas de repuesto originales garantizan el funcionamiento seguro y sin averías del aparato.
- En el área de servicios de www.husqvarna.com encontrará más información sobre piezas de repuesto.

Declaración de conformidad CE

Por la presente declaramos que la máquina designada a continuación cumple, tanto en lo que respecta a su diseño y tipo constructivo como a la versión puesta a la venta por nosotros, las normas básicas de seguridad y sobre la salud que figuran en las directivas comunitarias correspondientes. La presente declaración perderá su validez en caso de que se realicen modificaciones en la máquina sin nuestro consentimiento explícito.

Producto: aspirador en húmedo/seco

Modelo: DC 1400

Directivas comunitarias aplicables

2006/42/CE (+2009/127/CE)

2004/108/CE

2011/65/UE

Normas armonizadas aplicadas

EN 55014-1: 2006+A1: 2009+A2: 2011

EN 55014-2: 1997+A1: 2001+A2: 2008

EN 60335-1

EN 60335-2-69

EN 61000-3-2: 2006+A1: 2009+A2: 2009

EN 61000-3-3: 2013

EN 62233: 2008

EN 50581

Normas nacionales aplicadas

-



Helena Grubb

Vice President, Construction Equipment
Husqvarna AB

(Representante apoderado de Husqvarna
AB, responsable de la Documentación técnica)

Husqvarna AB
SE-433 81 Göteborg
Suecia
Tfno.: +46-31-949000

Gothenburg, 01.03.2014

Datos técnicos

		DC 1400 *EU	DC 1400 *AU	DC 1400 *GB
Tensión de red	V	220-240	240	115
Frecuencia	Hz	1~ 50-60	1~ 50-60	1~ 50-60
Potencia Máx.	W	1380	1380	1320
Potencial nominal	W	1200	1200	1150
Capacidad del depósito	l	54	54	54
Cantidad de líquido	l	40	40	40
Cantidad de aire (máx.)	l/s	61	61	58
Depresión (máx.)	kPa (mbar)	23,0 (230)	23,0 (230)	22,1 (221)
Valor de conexión de potencia de las herramientas eléctricas	W	100-2200	100-1200	--
Categoría de protección	--	IPX4	IPX4	IPX4
Clase de protección		--	--	II
	--	I	I	--
Toma de tubo flexible de aspiración (C-DN/C-ID)	mm	40	40	40
Longitud x anchura x altura	mm	580 x 380 x 870	580 x 380 x 870	580 x 380 x 870
Peso de funcionamiento típico	kg	16,5	16,5	16,0
Temperatura ambiente (máx.)	°C	+40	+40	+40

Valores calculados conforme a la norma EN 60335-2-69

Nivel de presión acústica L_{pA}	dB(A)	67	67	67
Inseguridad K_{pA}	dB(A)	1	1	1
Valor de vibración mano-brazo	m/s ²	<2,5	<2,5	<2,5
Inseguridad K	m/s ²	0,2	0,2	0,2

Cable de conexión a la red	H07RN-F 3x1,5 mm ²
	Longitud del cable
EU	7,5 m
AU	7,5 m
Cable de conexión a la red	H07RN-F 2x1,5 mm ²
	Longitud del cable
GB	7,5 m



Leia o manual de manual original antes de utilizar o seu aparelho. Proceda conforme as indicações no manual e guarde o manual para uma consulta posterior ou para terceiros a quem possa vir a vender o aparelho.

- Antes de colocar em funcionamento pela primeira vez é imprescindível ler atentamente as indicações de segurança n.º 5.956-249!
- A não-observância deste Manual de Instruções e dos avisos de segurança poderá levar a danos no aparelho e perigos tanto para o utilizador como para terceiros.
- No caso de danos provocados pelo transporte, informe imediatamente o vendedor.

Índice

Proteção do meio-ambiente . .	PT	1
Níveis de perigo	PT	1
Utilização conforme o fim a que se destina a máquina	PT	1
Elementos do aparelho	PT	2
Colocação em funcionamento	PT	2
Manuseamento	PT	3
Transporte	PT	4
Armazenamento	PT	4
Conservação e manutenção . .	PT	4
Ajuda em caso de avarias	PT	5
Garantia	PT	6
Acessórios e peças sobressalentes	PT	6
Declaração de conformidade CE	PT	6
Dados técnicos	PT	7

Proteção do meio-ambiente



Os materiais da embalagem são recicláveis. Não coloque as embalagens no lixo doméstico, envie-as para uma unidade de reciclagem.



Os aparelhos velhos contêm materiais preciosos e recicláveis e deverão ser reutilizados. Baterias, óleo e produtos similares não podem ser deitados fora ao meio ambiente. Por isso, elimine os aparelhos velhos através de sistemas de recolha de lixo adequados.

Níveis de perigo

⚠ **PERIGO**

Para um perigo eminente que pode conduzir a graves ferimentos ou à morte.

⚠ **ATENÇÃO**

Para uma possível situação perigosa que pode conduzir a graves ferimentos ou à morte.

⚠ **CUIDADO**

Aviso referente a uma situação potencialmente perigosa que pode causar ferimentos leves.

ADVERTÊNCIA

Aviso referente a uma situação potencialmente perigosa que pode causar danos materiais.

Utilização conforme o fim a que se destina a máquina

⚠ **ATENÇÃO**

O aparelho não é apropriado para a aspiração de poeiras nocivas para a saúde.

- O aspirador serve para limpar pavimentos ou paredes a seco e a húmido.
- Este aparelho destina-se ao uso industrial, p.ex. em hotéis, escolas, hospitais, fábricas, lojas, escritórios e lojas à exploração.

Elementos do aparelho

- 1 Eléctrodos
- 2 Tubo flexível de aspiração
- 3 Saída do ar, ar de trabalho
- 4 Bloqueio da cabeça de aspiração
- 5 Entrada de ar, ar de refrigeração do motor
- 6 Cabeçote de aspiração
- 7 Recipiente de sujidades
- 8 Estribo dos rolos de guia
- 9 Rolo de guia
- 10 Bico para o chão
- 11 Tubo de aspiração
- 12 Bocal de aspiração
- 13 Gancho de cabo
- 14 Tampa do filtro
- 15 Pega para portar
- 16 Alavanca de avanço
- 17 Tubo curvado
- 18 Regulador de rotação para potência de aspiração (mín-máx)
- 19 Lâmpada de controlo
- 20 Tomada
- 21 Limpeza automática do filtro
- 22 Interruptor principal
- 23 Filtro de pregas (PES)
- 24 Limpeza do filtro
- 25 Suporte do bocal de chão
- 26 Mangueira de descarga
- 27 Suporte para tubos de aspiração
- 28 Suporte para bico de juntas
- 29 Cabo de rede
- 30 Placa de tipo

Colocação em funcionamento

ADVERTÊNCIA

Nunca retirar o filtro de pregas plano durante a aspiração.

Sistema antiestático

Apenas nos aparelhos com tomada incorporada:

Através do bocal de ligação à terra as cargas estáticas são desviadas. Deste modo é evitada a formação de faíscas e choques eléctricos com acessórios eléctricos condutores (opção).

Aspirar a seco

- Durante a aspiração de poeira fina pode ser utilizado adicionalmente um saco de eliminação ou um filtro de membrana (acessório especial).

Montar saco de eliminação

Figura **A**

Aviso: a abertura do saco de eliminação tem que estar totalmente posicionada sobre o bocal de aspiração.

- Destruar e retirar o cabeçote de aspiração.
- Posicionar o saco de eliminação.
- Colocar o saco de eliminação sobre o recipiente.
- Montar e travar o cabeçote de aspiração.

Montar o filtro de membrana

Aviso: Durante a operação sem saco de eliminação pode ser utilizado um filtro de membrana.

Figura **B**

- Destruar e retirar o cabeçote de aspiração.
- Puxar o filtro de membrana (acessório especial) sobre a borda do reservatório.
- Montar e travar o cabeçote de aspiração.

Aspirar a húmido

Montar os lábios de borracha

Figura **C**

- Desmontar as tiras da escova.
- Montar lábios de borracha.

Aviso: a parte estruturada dos lábios de borracha deve ser virada para fora.

Retirar o saco de eliminação

Figura **D**

- Destruar e retirar o cabeçote de aspiração.
- Virar do avesso o saco de eliminação.
- Puxar a abertura do saco de eliminação para trás, sobre o bocal de aspiração.
- Fechar de forma estanque o saco de eliminação com tiras de fecho, por baixo da abertura.

- Retirar o saco de eliminação.
- Montar e travar o cabeçote de aspiração.
- Na aspiração de sujidade húmida retirar sempre o filtro de eliminação.
- Recomenda-se a utilização de um saco de filtro especial (húmido) (acessório especial).

Remover o filtro de membrana

Figura

- Destruar e retirar o cabeçote de aspiração.
- Remover o filtro de membrana.
- Montar e travar o cabeçote de aspiração.
- Na aspiração de sujidade húmida retirar sempre o filtro de membrana (acessório especial).

Escoar água suja

Figura

- Evacuar a água suja através do tubo de descarga.

Generalidades

- Na aspiração de sujidade molhada com o bocal para almofadas ou para juntas e quando se aspira na sua maioria água a partir de um recipiente recomenda-se desligar a função "Limpeza automática do filtro".
- Ao atingir o nível de líquido máximo, o aparelho desliga automaticamente.
- **Com líquidos não conductíveis (por exemplo, emulsões de rectificação, óleos e graxas) o aparelho não se desliga quando o recipiente estiver cheio. O nível de enchimento deve ser permanentemente controlado e o recipiente esvaziado a tempo.**
- Após terminar a aspiração a húmido: limpar o filtro de pregas plano com o dispositivo de limpeza de filtros. Limpar os eléctrodos com uma escova. Limpar o recipiente com um pano húmido e secar.

Conexão clipe

Figura

A mangueira de aspiração está equipada com um sistema clipe. Todos os acessórios C-40/C-DN-40 podem ser conectados.

Manuseamento

Ligar a máquina

- Ligar a ficha de rede.
- Ligar o aparelho no interruptor principal.

Ajustar a potência de aspiração

- Ajustar a potência de aspiração (mín-máx) no regulador rotativo.

Trabalhar com ferramentas eléctricas

Apenas nos aparelhos com tomada incorporada:

PERIGO

Perigo de ferimentos e de danos! A tomada só está destinada para a ligação directa de ferramentas eléctricas no aspirador. Qualquer outro tipo de utilização da tomada é inadmissível.

- Inserir a ficha de rede da ferramenta eléctrica no aspirador.
- Ligar o aparelho no interruptor principal.

A lâmpada de controlo brilha, o aspirador encontra-se no modo standby.

Aviso: o aspirador é ligado e desligado automaticamente com a ferramenta eléctrica.

Aviso: o aspirador apresenta um retardamento inicial de 0,5 segundos e um período de funcionamento por inércia de 15 segundos.

Aviso: os dados de ligação e de potência das ferramentas eléctricas constam nos dados técnicos.

Figura

- Adaptar o adaptador de ferramentas à conexão da ferramenta eléctrica.

Figura I

- Retirar o tubo curvado do tubo flexível de aspiração.
- Montar o adaptador de ferramentas no tubo flexível de aspiração.

Figura J

- Conectar o adaptador de ferramentas à ferramenta eléctrica.

Limpeza automática do filtro

O aparelho dispõe de um dispositivo inovador de limpeza do filtro, particularmente eficaz para poeira fina. Neste processo o filtro de pregas plano é automaticamente limpo por um jacto de ar (ruído pulsante) em intervalos de 15 segundos.

Aviso: a limpeza automática do filtro é ajustada de fábrica.

Aviso: a desactivação/activação da limpeza automática do filtro só é possível com o aparelho ligado.

- Desligar a limpeza automática do filtro:
 - accionar o interruptor. A lâmpada de controlo no interruptor apaga.
- Ligar a limpeza automática do filtro:
 - accionar novamente o interruptor. A lâmpada de controlo no interruptor brilha verde.

Desligar o aparelho

- Desligar o aparelho no interruptor principal.
- Desligue a ficha da tomada.

Sempre depois de utilizar a máquina

- Esvaziar o recipiente.
- Aspirar e esfregar o aparelho por dentro e por fora para limpá-lo (pano húmido).

Guardar a máquina

Figura K

- Guardar o tubo flexível do aspirador e o cabo de rede de acordo com a ilustração.
- Colocar o aparelho num local seco e tomar as medidas necessárias para evitar uma utilização por parte de pessoas não autorizadas.

Transporte

⚠ CUIDADO

Perigo de ferimentos e de danos! Ter atenção ao peso do aparelho durante o transporte.

- Retirar o tubo de aspiração com o bico de juntas do apoio. Para transportar o aparelho deve-se agarrá-lo na pega e no tubo de aspiração.
- Durante o transporte em veículos, proteger o aparelho contra deslizos e tombamentos, de acordo com as directivas em vigor.

Armazenamento

⚠ CUIDADO

Perigo de ferimentos e de danos! Ter atenção ao peso do aparelho durante o armazenamento.

Este aparelho só pode ser armazenado em espaços fechados e cobertos.

Conservação e manutenção

⚠ PERIGO

Desligar o aparelho e retirar a ficha de rede antes de efectuar quaisquer trabalhos no aparelho.

Mudar o filtro de pregas plano

- Abrir a cobertura do filtro.
- Mudar o filtro de pregas plano.
- Fechar a cobertura do filtro; deve engatar de forma audível.

Substituir o saco de eliminação

Figura D

- Destruar e retirar o cabeçote de aspiração.
- Virar do avesso o saco de eliminação.
- Puxar a abertura do saco de eliminação para trás, sobre o bocal de aspiração.
- Fechar de forma estanque o saco de eliminação com tiras de fecho, por baixo da abertura.
- Retirar o saco de eliminação.
- Posicionar o novo saco de eliminação.
- Colocar o saco de eliminação sobre o recipiente.
- Montar e travar o cabeçote de aspiração.

Substituir o filtro de membrana

Figura **E**

- Destruar e retirar o cabeçote de aspiração.
- Remover o filtro de membrana.
- Puxar o novo filtro de membrana sobre a borda do reservatório.
- Montar e travar o cabeçote de aspiração.

Limpar os eléctrodos

- Destruar e retirar o cabeçote de aspiração.
- Limpar os eléctrodos com uma escova.
- Montar e travar o cabeçote de aspiração.

Ajuda em caso de avarias

⚠ PERIGO

Desligar o aparelho e retirar a ficha de rede antes de efectuar quaisquer trabalhos no aparelho.

A turbina de aspiração não funciona

- Verificar a tomada e o fusível da alimentação eléctrica.
- Verificar o cabo de rede, ficha, eléctrodos e eventualmente a tomada do aparelho.
- Ligar o aparelho.

A turbina de aspiração desliga

- Esvaziar o recipiente.

A turbina de aspiração não torna a arrancar depois de esvaziar o recipiente

- Desligar o aparelho e esperar 5 segundos; religar após 5 segundos.
- Limpar os eléctrodos e o espaço entre os mesmos com uma escova.

A força de aspiração diminui

- Retirar entupimentos do bocal de aspiração, tubo de aspiração, mangueira de aspiração ou filtro de dobras planas.
- Trocar o saco de eliminação cheio.
- Encaixar bem a cobertura do filtro.
- Limpar ou substituir o filtro de membrana (acessório especial) sob água corrente.
- Mudar o filtro de pregas plano.
- Controlar a estanqueidade da mangueira de escape.

Durante a aspiração sai pó

Figura **L**

- Verificar/corrigir o posicionamento correcto do filtro de pregas plano.
- Mudar o filtro de pregas plano.

A desconexão automática (aspiração a húmido) não actua

- Limpar os eléctrodos e o espaço entre os mesmos com uma escova.
- Controlar permanentemente o nível de enchimento de líquidos electricamente não conductíveis.

A limpeza automática do filtro não funciona

- Tubo flexível de aspiração não está conectado.

A limpeza automática do filtro não desliga

- Avisar o serviço de assistência técnica.

A limpeza automática do filtro não liga

- Avisar o serviço de assistência técnica.

Serviço de assistência técnica

Quando o defeito não puder ser consertado, a máquina deverá ser verificada pelo serviço de assistência técnica.

Garantia

Em cada país vigem as respectivas condições de garantia estabelecidas pelas nossas Empresas de Comercialização. Eventuais avarias no aparelho durante o período de garantia serão reparadas, sem encargos para o cliente, desde que se trate dum defeito de material ou de fabricação. Em caso de garantia, dirija-se, munido do documento de compra, ao seu revendedor ou ao Serviço Técnico mais próximo.

Acessórios e peças sobressalentes

- Só devem ser utilizados acessórios e peças de reposição autorizados pelo fabricante do aparelho. Acessórios e Peças de Reposição Originais - fornecem a garantia para que o aparelho possa ser operado em segurança e isento de falhas.
- Para mais informações sobre peças sobressalentes, consulte na página www.husqvarna.com o ponto dos serviços.

Declaração de conformidade CE

Declaramos que a máquina a seguir designada corresponde às exigências de segurança e de saúde básicas estabelecidas nas Directivas CE por quanto concerne à sua concepção e ao tipo de construção assim como na versão lançada no mercado. Se houver qualquer modificação na máquina sem o nosso consentimento prévio, a presente declaração perderá a validade.

Produto: Aspirador húmido e seco

Tipo: DC 1400

Respectivas Directrizes da CE

2006/42/CE (+2009/127/CE)

2004/108/CE

2011/65/UE

Normas harmonizadas aplicadas

EN 55014–1: 2006+A1: 2009+A2: 2011

EN 55014–2: 1997+A1: 2001+A2: 2008

EN 60335–1

EN 60335–2–69

EN 61000–3–2: 2006+A1: 2009+A2: 2009

EN 61000–3–3: 2013

EN 62233: 2008

EN 50581

Normas nacionais aplicadas

-



Helena Grubb

Vice President, Construction Equipment
Husqvarna AB
(Representante autorizado da Husqvarna AB, responsável pela documentação técnica)

Husqvarna AB
SE-433 81 Göteborg
Suécia
Tel.: +46-31-949000

Gothenburg, 01.03.2014

Dados técnicos

		DC 1400 *EU	DC 1400 *AU	DC 1400 *GB
Tensão da rede	V	220-240	240	115
Frequência	Hz	1~ 50-60	1~ 50-60	1~ 50-60
Potência máx.	W	1380	1380	1320
Potência nominal	W	1200	1200	1150
Conteúdo do recipiente	l	54	54	54
Quantidade de enchimento do líquido	l	40	40	40
Volume de ar (máx.)	l/s	61	61	58
Subpressão (máx.)	kPa (mbar)	23,0 (230)	23,0 (230)	22,1 (221)
Valor da potência instalada das ferramentas eléctricas	W	100-2200	100-1200	--
Tipo de protecção	--	IPX4	IPX4	IPX4
Classe de protecção		--	--	II
	--	I	I	--
Ligação do tubo flexível de aspiração (C-DN/C-ID)	mm	40	40	40
Comprimento x Largura x Altura	mm	580 x 380 x 870	580 x 380 x 870	580 x 380 x 870
Peso de funcionamento típico	kg	16,5	16,5	16,0
Temperatura ambiente (máx.)	°C	+40	+40	+40
Valores obtidos segundo EN 60335-2-69				
Nível de pressão acústica L_{pA}	dB(A)	67	67	67
Insegurança K_{pA}	dB(A)	1	1	1
Valor de vibração mão/braço	m/s ²	<2,5	<2,5	<2,5
Insegurança K	m/s ²	0,2	0,2	0,2
Cabo de rede	H07RN-F 3x1,5 mm ²			
	Comprimento do cabo			
EU	7,5 m			
AU	7,5 m			
Cabo de rede	H07RN-F 2x1,5 mm ²			
	Comprimento do cabo			
GB	7,5 m			



Læs original brugsanvisning inden første brug, følg anvisningerne og opbevar vejledningen til senere efterlæsning eller til den næste ejer.

- Inden første ibrugtagelse skal betjeningsvejledningen og sikkerhedshenvisningerne nr. 5.956-249 læses!
- Hvis driftsvejledningen og sikkerhedsanvisningerne ikke overholdes, kan der opstå skader på apparatet og risici for brugeren og andre personer.
- Ved transportskader skal forhandleren informeres omgående.

Indholdsfortegnelse

Miljøbeskyttelse	DA	1
Faregrader	DA	1
Bestemmelsesmæssig anvendelse	DA	1
Maskinelementer	DA	2
Ibrugtagning	DA	2
Betjening	DA	3
Transport	DA	4
Opbevaring	DA	4
Pleje og vedligeholdelse	DA	4
Hjælp ved fejl	DA	4
Garanti	DA	5
Tilbehør og reservedele	DA	5
EU-overensstemmelses-erklæring	DA	6
Tekniske data	DA	7

Miljøbeskyttelse

	Emballagen kan genbruges. Smid ikke emballagen ud sammen med det almindelige husholdningsaffald, men aflever den til genbrug.
	Udtjente apparater indeholder værdifulde materialer, der kan og bør afleveres til genbrug. Batterier, olie og lignende stoffer er ødelæggende for miljøet. Aflever derfor udtjente apparater på en genbrugsstation eller lignende.

Faregrader

△ FARE

En umiddelbar truende fare, som kan føre til alvorlige personskader eller død.

△ ADVARSEL

En muligvis farlig situation, som kan føre til alvorlige personskader eller til død.

△ FORSIGTIG

Henviser til en mulig farlig situation, der kan føre til lette personskader.

BEMÆRK

Henviser til en mulig farlig situation, der kan føre til materiel skade.

Bestemmelsesmæssig anvendelse

△ ADVARSEL

Maskinen er ikke egnet til opsugning af sundhedsskadeligt støv.

- Maskinen er til våd- og tørrensning af gulvflader og vægge.
- Denne maskine er egnet til erhvervs-mæssig brug, f.eks. på hoteller, skoler, sygehuse, fabrikker, butikker, kontorer og udlejningsvirksomheder.

Maskinelementer

- 1 Elektroder
- 2 Sugelange
- 3 Luftudtag, arbejdsluft
- 4 Sugehovedets låsemekanisme
- 5 Luftindtag, motor-køleluft
- 6 Sugehoved
- 7 Snavsbeholder
- 8 Sty rerullebøjle
- 9 Styringsrulle
- 10 Gulvmundstykke
- 11 Sugerør
- 12 Sugestuds
- 13 Kabelkrog
- 14 Filterdæksel
- 15 Bæregreb
- 16 Bøjle
- 17 Bøjet rørstykke
- 18 Drejeregulator til sugeeffekt (min-max)
- 19 Kontrollampe
- 20 Stikkontakt
- 21 Automatisk filterrensning
- 22 Hovedafbryder
- 23 Fladt foldefilter (PES)
- 24 Rengøring af filter
- 25 Holder til gulvdyse
- 26 Aftapningsslange
- 27 Holder til sugerør
- 28 Holder til fugedyse
- 29 Netkabel
- 30 Typeskilt

Ibrugtagning

BEMÆRK

Under sugningen må det flade foldefilter aldrig fjernes.

Antistatisk system

Ved maskiner med integreret stikdåse:

Ved hjælp af det jordede tilslutningsstykke bliver statiske ladninger bortledt. På denne måde forhindres dannelsen af gnister og strømstød med stømledende tilbehør (option).

Tørsugning

- Hvis der opsuges fintstøv, kan der yderligere bruges en papirfilterpose eller et membranfilter (ekstratilbehør).

Isæt bortskaftelsesposen

Figur 

Bemærk: Bortskaftelsesposens åbning skal trækkes fuldstændigt over sugestudsens afsats.

- Tag sugehovedet ud af indgreb og tag det af.
- Sæt snavsposen på.
- Smøg snavsposen over beholderen.
- Sæt sugehovedet på og lås det fast.

Isætte membranfilteret

Bemærk: Ved brug uden filterpose kan der bruges et membranfilter.

Figur 

- Tag sugehovedet ud af indgreb og tag det af.
- Træk membranfilteret (ekstratilbehør) over beholderens kant.
- Sæt sugehovedet på og lås det fast.

Vådsugning

Montering af gummilæber

Figur 

- Afmontere børstestrimlen.
- Montere gummilæberne.

Bemærk: Struktursiden på gummilæberne skal pege udad.

Fjerne bortskaftelsesposen

Figur 

- Tag sugehovedet ud af indgreb og tag det af.
- Slå bortskaftelsesposen op.
- Træk bortskaftelsesposens åbning over sugestudsens tilbage og træk posen ud.
- Bortskaftelsesposen skal lukkes tæt nedenfor åbningen ved hjælp af låsestrimlen.
- Fjerne bortskaftelsesposen.
- Sæt sugehovedet på og lås det fast.
- Bortskaftelsesfiltret skal altid fjernes når der opsuges våd snavs.
- Det anbefales at anvende en specialfilterpose (våd) (ekstratilbehør).

Fjerne membranfilteret

Figur 

- Tag sugehovedet ud af indgreb og tag det af.
- Fjerne membranfilteret.
- Sæt sugehovedet på og lås det fast.
- Membranfilteret (ekstratilbehør), skal altid fjernes når der opsuges våd snavs.

Dræn snavsevandet.

Figur 

- Det forurenede vand drænes over afløbsslangen.

Generelt

- Ved op sugning af våd snavs med møbel- eller fugemundstykket, eller hvis der fortrinsvis suges vand op af en beholder, anbefales det at slå funktionen "Automatisk filterrengøring" fra.
- Når det maksimale væskniveau er nået, slukker apparatet automatisk.
- **Ved ikke ledende væsker (f.eks. boreemulsion, olie og fedt) slukker apparatet ikke, når beholderen er fuld. Påfyldningsniveauet skal konstant kontrolleres, og beholderen tømmes i god tid.**
- Efter op sugning af våd snavs er afsluttet: Rens det flade folderfilter med filterrensningen. Rens elektroderne med en børste. Rens beholderen med en fugtet klud og tør beholderen.

Klipforbindelse

Figur 

Sugeslangen er udstyret med et klipsystem. Alle C-40/C-DN-40 tilbehørsdele kan tilsluttes.

Betjening

Tænd for maskinen

- Sæt netstikket i.
- Tænd maskinen med hovedafbryderen.

Indstil sugeeffekt

- Sugeeffekten (min-maks) kan indstilles på regulatoren.

Arbejde med el-værktøjer

Ved maskiner med integreret stikdåse:

FARE

Fare for person- og materialeskader! Stikdåsen er kun beregnet til direkte tilslutning af el-værktøjer til sugeren. Et hvert andet brug af stikdåsen er forbudt.

- Sæt el-værktøjets netstik i sugeren.
- Tænd maskinen med hovedafbryderen. Kontrollampen lyser, sugeren er i standby-modus.

Bemærk: Sugeren tændes og slukkes automatisk sammen med el-værktøjet.

Bemærk: Sugeren har en startforsinkelse på op til 0,5 sekunder og et efterløb på op til 15 sekunder.

Bemærk: El-værktøjernes effekttilslutningsdata, se tekniske data.

Figur 

- Tilpas værktøjsapteren til el-værktøjets tilslutning.

Figur 

- Fjern det bøjede rørstykke på sugeslangen.
- Monter værktøjsadapteren på sugeslangen.

Figur 

- Slut værktøjsadapteren til el-værktøjet.

Automatisk filterrengøring

Sugeren er udstyret med et nyudviklet filterrengøringssystem, særdeles effektivt til fint støv. Derved rengøres det flade foldefilter hver 15. sekund automatisk med et luftstød (pulserende lyd).

Bemærk: Den automatiske filterrengøring er slået til fra fabrikkens side.

Bemærk: Den automatiske filterrengøring kan slås til/fra, når maskinen er tændt.

- Sådan slås den automatiske filterrengøring fra:
 - Tryk på kontakten. Kontrollampen i kontakten slukkes.
- Sådan slås den automatiske filterrengøring til:
 - Tryk gentagne gange på kontakten. Kontrollampen i kontakten lyser grøn.

Sluk for maskinen

- Sluk maskinen med hovedafbryderen.
- Træk netstikket ud.

Efter hver brug

- Tøm beholderen
- Maskinen rengøres indvendigt og udvendigt ved at støvsuge den og tørre den af med en fugtet klud.

Opbevaring af damprenseren

Figur 

- Sugelangse og netkablet opbevares ifølge figuren.
- Opbevar maskinen i et tørt rum og sørg for at sikre den mod uvedkommendes brug.

Transport

FORSIGTIG

Fare for person- og materialeskader! Hold øje med maskinens vægt ved transporten.

- Fjern sugerøret med gulvdysen fra holderen. Hold maskinen fast på håndtaget og sugerøret hvis den skal løftes.
- Ved transport i biler skal renseren fastspændes i.h.t. gældende love.

Opbevaring

FORSIGTIG

Fare for person- og materialeskader! Hold øje med maskinens vægt ved opbevaring. Denne maskine må kun opbevares indendørs.

Pleje og vedligeholdelse

FARE

Træk netstikket og afbryd maskinen inden der arbejdes på maskinen.

Udskiftning af det flade foldefilter

- Åbn filterafdækningen.
- Skift det flade foldefilter ud.
- Luk filterafdækningen. Den skal gå hørbart i indgreb.

Udskift bortskaffelsesposer

Figur 

- Tag sugehovedet ud af indgreb og tag det af.
- Slå bortskaffelsesposen op.
- Træk bortskaffelsesposens åbning over sugestudsens tilbage og træk posen ud.
- Bortskaffelsesposen skal lukkes tæt nedenfor åbningen ved hjælp af låsestrimlen.
- Fjerne bortskaffelsesposen.
- Sæt ny bortskaffelsespose på.
- Smøg snavsposen over beholderen.
- Sæt sugehovedet på og lås det fast.

Udskifte membranfilteret

Figur 

- Tag sugehovedet ud af indgreb og tag det af.
- Fjerne membranfilteret.
- Træk nyt membranfilter over beholderens kant.
- Sæt sugehovedet på og lås det fast.

Rengøring af elektroder

- Tag sugehovedet ud af indgreb og tag det af.
- Rens elektroderne med en børste.
- Sæt sugehovedet på og lås det fast.

Hjælp ved fejl

FARE

Træk netstikket og afbryd maskinen inden der arbejdes på maskinen.

Sugeturbine virker ikke

- Kontroller stikdåsen og strømforsynningens sikring.
- Kontroller strømledningen, netstikket og maskinens elektroder og evt. stikdåse.
- Tænd for maskinen.

Sugeturbinen slukker

- Tøm beholderen

Sugeturbinen starter ikke igen efter tømning af beholderen

- Sluk for apparatet, vent i 5 sekunder, og tænd igen.
- Rengør elektroderne samt mellemrummet mellem elektroderne med en børste.

Nedsat sugeevne

- Fjern forstoppelser fra dysen, sugerør, sugeslangen eller det flade foldefilter.
- Udskift den fyldte bortskaffelsespose.
- Sørg for, at filterafdækningen går rigtigt i indgreb.
- Rens membranfilteret under flydende vand, hhv. udskift filteret (ekstratilbehør).
- Skift det flade foldefilter ud.
- Kontroller brændstofslangerne med hensyn til tæthed.

Der strømmer støv ud under sugning

Figur 

- Kontroller/korriger placeringen af det flade foldefilter.
- Skift det flade foldefilter ud.

Frakoblingsautomatikken (vådsugning) virker ikke

- Rengør elektroderne samt mellemrummet mellem elektroderne med en børste.
- Kontroller påfyldningsniveauet konstant ved væsker, der ikke er strømledende.

Automatisk filterrensning fungerer ikke

- Sugeslange ikke tilsluttet.

Den automatiske filterrensning kan ikke slås fra

- Kontakt kundeservice.

Den automatiske filterrensning kan ikke slås til

- Kontakt kundeservice.

Kundeservice

Hvis fejlen ikke kan fjernes skal maskinen kontrolleres fra kundeservice.

Garanti

I de enkelte lande gælder de af vore forhandlere fastlagte garantibetingelser. Eventuelle fejl på apparatet afhjælpes gratis inden for garantien, såfremt fejlen kan tilskrives en materiale- eller produktionsfejl. Hvis De ønsker at gøre garantien gældende, bedes De henvende Dem til Deres forhandler eller nærmeste kundeservice medbringende kvittering for købet.

Tilbehør og reservedele

- Der må kun anvendes tilbehør og reservedele, der er godkendt af producenten. Originaltilbehør og -reservedele er en garanti for, at maskinen kan fungere sikkert og uden fejl.
- Yderligere informationer om reservedele finder du under www.husqvarna.com i området "Service".

EU-overensstemmelses- erklæring

Hermed erklærer vi, at den nedenfor nævnte maskine i design og konstruktion og i den af os i handlen bragte udgave overholder de gældende grundlæggende sikkerheds- og sundhedskrav i EF-direktiverne. Ved ændringer af maskinen, der foretages uden forudgående aftale med os, mister denne erklæring sin gyldighed.

Produkt: Våd- og tørsuger

Type: DC 1400

Gældende EF-direktiver

2006/42/EF (+2009/127/EF)

2004/108/EF

2011/65/EU

Anvendte harmoniserede standarder

EN 55014-1: 2006+A1: 2009+A2: 2011

EN 55014-2: 1997+A1: 2001+A2: 2008

EN 60335-1

EN 60335-2-69

EN 61000-3-2: 2006+A1: 2009+A2: 2009

EN 61000-3-3: 2013

EN 62233: 2008

EN 50581

Anvendte tyske standarder

-



Helena Grubb

Vice President, Construction Equipment
Husqvarna AB
(Bemyndiget repræsentant for Husqvarna
AB, ansvarligt for den tekniske dokumenta-
tion)

Husqvarna AB
SE-433 81 Göteborg
Sverige
Tlf.: +46-31-949000

Gothenburg, 01.03.2014

Tekniske data

		DC 1400 *EU	DC 1400 *AU	DC 1400 *GB
Netspænding	V	220-240	240	115
Frekvens	Hz	1~ 50-60	1~ 50-60	1~ 50-60
Max. effekt	W	1380	1380	1320
Nominel ydelse	W	1200	1200	1150
Beholderindhold	l	54	54	54
Fyldmængde væske	l	40	40	40
Luftmængde (max.)	l/s	61	61	58
Undertryk (max.)	kPa (mbar)	23,0 (230)	23,0 (230)	22,1 (221)
Tilslutningseffekt af el-værktøjet	W	100-2200	100-1200	--
Kapslingsklasse	--	IPX4	IPX4	IPX4
Beskyttelsesklasse		--	--	II
	--	I	I	--
Sugeslangetilslutning (C-DN/C-ID)	mm	40	40	40
Længde x bredde x højde	mm	580 x 380 x 870	580 x 380 x 870	580 x 380 x 870
Typisk driftsvægt	kg	16,5	16,5	16,0
Omgivelsestemperatur (max.)	°C	+40	+40	+40
Oplyste værdier ifølge EN 60335-2-69				
Lydtryksniveau L _{pA}	dB(A)	67	67	67
Usikkerhed K _{pA}	dB(A)	1	1	1
Hånd-arm vibrationsværdi	m/s ²	<2,5	<2,5	<2,5
Usikkerhed K	m/s ²	0,2	0,2	0,2

Netkabel	H07RN-F 3x1,5 mm ²
	Kabellængde
EU	7,5 m
AU	7,5 m
Netkabel	H07RN-F 2x1,5 mm ²
	Kabellængde
GB	7,5 m



Før første gangs bruk av apparatet, les denne originale bruksanvisningen, følg den og oppbevar den for senere bruk eller for overlevering til neste eier.

- Det er tvingende nødvendig å lese sikkerhetsinstruksene nr. 5.956-249 før maskinen settes i drift!
- Hvis bruksanvisningen og sikkerhetsanvisningene ikke følges, kan dette medføre skader på apparatet og fare for brukeren og andre personer.
- Informer straks forhandleren ved transportskader.

Innholdsfortegnelse

Miljøvern	NO	1
Risikotrinn	NO	1
Forskriftsmessig bruk	NO	1
Maskinorganer	NO	2
Ta i bruk	NO	2
Betjening	NO	3
Transport	NO	4
Lagring	NO	4
Pleie og vedlikehold	NO	4
Feilretting	NO	4
Garanti	NO	5
Tilbehør og reservedeler	NO	5
EU-samsvarserklæring	NO	6
Tekniske data	NO	7

Miljøvern

	Materialet i emballasjen kan resirkuleres. Ikke kast emballasjen i husholdningsavfallet, men lever den inn til resirkulering.
	Gamle apparater inneholder verdifulle materialer som kan resirkuleres. Disse bør leveres inn til gjenvinning. Batterier, olje og lignende stoffer må ikke komme ut i miljøet. Gamle maskiner skal derfor avhendes i egnede innsamlingsystemer.

Risikotrinn

△ **FARE**

For en umiddelbar truende fare som kan føre til store personskader eller til død.

△ **ADVARSEL**

For en mulig farlig situasjon som kan føre til store personskader eller til død.

△ **FORSIKTIG**

Anvisning om en mulig farlig situasjon som kan føre til mindre personskader.

OBS

Anvisning om en mulig farlig situasjon som kan føre til materielle skader.

Forskriftsmessig bruk

△ **ADVARSEL**

Maskinen er ikke egnet til oppsuging av helsefarlig støv.

- Denne maskinen er beregnet for våt- og tørr-rengjøring av gulv- og veggflater.
- Denne maskinen egner seg til industrielt bruk, f.eks. i hoteller, skoler, sykehus, fabrikker, butikker, kontorer og utleiefirmaer.

Maskinorganer

- 1 Elektroder
- 2 Sugelange
- 3 Luftutløp, arbeidsluft
- 4 Låsing av sugehode
- 5 Luftinntak, motor-kjøleluft
- 6 Sugehode
- 7 Smussbeholder
- 8 Styrehjulsbøyle
- 9 Styrrulle
- 10 Gulvmunnstykke
- 11 Sugerør
- 12 Sugestusser
- 13 Kabelkroker
- 14 Filterdeksel
- 15 Bærehåndtak
- 16 Skyvebøyle
- 17 Bøyd rørstykke
- 18 Dreieregulator for sugeeffekt (min-max)
- 19 Kontrolllampe
- 20 Stikkontakt
- 21 Automatisk filterrensing
- 22 Hovedbryter
- 23 Foldefilter (PES)
- 24 Rensing av filter
- 25 Holder for gulvdyse
- 26 Avtappingsslange
- 27 Holder for sugerør
- 28 Holder for fugedyse
- 29 Nettledning
- 30 Typeskilt

Ta i bruk

OBS

Ved suging skal aldri det flate foldefilteret fjernes.

Anti-statisk system

Kun for apparater med innebygget stikkontakt:

Via de jordede tilkoblingspunktene vil statiske ladninger ledes bort. Derved forhindres gnister og strømstøt fra elektrisk ledende tilbehør (ekstrautstyr).

Støvsuging

- Ved suging av fint støv kan man i tillegg bruke en engangspose eller et membranfilter (ekstratilbehør).

Montere avfallspose

Figur **A**

Merk: Åpningen på avfallsposen må trekkes helt over avsatsen på sugestussen.

- Avlås og ta av sugehodet.
- Sett på engangspose.
- Vreng engangsposen over beholderen.
- Sett på sugehodet og lås det.

Montere membranfilter

Merk: Ved bruk uten engangspose kan det brukes et membranfilter.

Figur **B**

- Avlås og ta av sugehodet.
- Membranfilter (ekstrautstyr) trekkes over beholderkanten.
- Sett på sugehodet og lås det.

Våtsuging

Montering av gummilepper

Figur **C**

- Demontere børstestriper.
- Monter gummilepper.

Merk: Den strukturert siden av gummileppene skal peke utover.

Fjerne avfallspose

Figur **D**

- Avlås og ta av sugehodet.
- Folde opp avfallspose
- Trekk åpningen på avfallsposen bakover over sugestussen.
- Lukk avfallsposen tett vved hjelp av låsestripen under åpningen.
- Ta ut avfallsposen.
- Sett på sugehodet og lås det.
- Ved suging av våt smuss må avfallsposen alltid tas av.
- Det anbefales å benytte en spesialfilterpose (våt) (spesialtilbehør).

Ta av membranfilter

Figur 

- Avlås og ta av sugehodet.
- Ta av membranfilter.
- Sett på sugehodet og lås det.
- Ved suging av våt smuss må membranfilteret (ekstrautstyr) alltid tas av.

Tapping av brukt vann

Figur 

- Tapp ut spillvannet via tappeslangen.

Generelt

- Ved oppsuging av våt smuss med møbel- eller fugemunnstykket, eller hvis det overveiende suges opp vann fra en beholder, anbefales det at funksjonen "automatisk filterrengjøring" slås av.
- Ved oppnådd maks. væsknivå slår apparatet seg automatisk av.
- **Ved ikke ledende væsker (for eksempel bore-emulsjoner, olje eller fett) vil apparatet ikke slå seg av ved full beholder. Fyllingsgraden må stadig kontrolleres og beholderen må tømmes i rett tid.**
- Etter avsluttet våtsuging: Rengjør foldefilteret med filterrensingen. Rengjør elektrodene med en børste. Rengjør beholderen med en fuktig klut og tørk den.

Clipforbindelse

Figur 

Sugeslangen er utstyrt med et clip-system. Alle C-40/C-DN-40-tilbehørsdeler kan tilkobles.

Betjening

Slå apparatet på

- Sett i støpselet.
- Slå på apparatet ved hjelp av hovedbryter.

Stille inn sugesyttelse

- Stille inn sugesyttelsen (min-maks) på dreiebryteren.

Arbeide med elektroverktøy

Kun for apparater med innebygget stikkontakt:

 **FARE**

Fare for personskader og materielle skader! Stikkontakten er ment for direkte tilkobling av elektroverktøy til sugeren. Enhver annen bruk av stikkontakten er ikke tillatt.

- Sett inn støpselet fra det elektriske verktøyet i støvsugeren.
- Slå på apparatet ved hjelp av hovedbryter. Kontrolllampen lyser, støvsugeren er i Standby-modus.

Merk: Støvsugeren vil automatisk slås av og på sammen med elektroverktøyet.

Merk: Støvsugeren har en startforsinkelse på opp til 0,5 sekund, og vil fortsette å gå i opp til 15 sekunder etter at den slås av.

Merk: For effektforbruk av elektriske verktøy se Tekniske data.

Figur 

- Verktøyadapteren tilpasses koblingen på elektroverktøyet.

Figur 

- Ta av det bøyde rørstykket på sugeslangen.
- Monter verktøyadapteren på sugeslangen.

Figur 

- Koble verktøyadapteren til det elektriske verktøyet.

Automatisk filterrensing

Apparatet har en ny type filterrensing som er spesielt virksomt for fint støv. Derved renses det flate foldefilteret automatisk hvert 15. sekund ved hjelp av luftstøt (pulsende støv).

Merk: Den automatiske filterrengjøringen er slått på fra fabrikk.

Merk: Den automatiske filterrengjøringen kan bare slås på/av ved påslått apparat.

- Slå av automatisk filterrengjøring:
- Bruk bryteren. Kontrolllampe i bryteren slukkes.
- Slå på automatisk filterrengjøring:
- Bruk bryteren en gang til. Kontrolllampe i bryteren lyser grønn.

Slå maskinen av

- Slå av apparatet ved hjelp av hovedbryter.
- Trekk ut nettstøpselet.

Etter hver bruk

- Tøm beholderen.
- Rengjør maskinen innvendig og utvendig ved å tørke av den med en fuktig klut, og ved å bruke sugefunksjonen.

Oppbevaring av apparatet

Figur 

- Oppbevar sugeslange og strømkabel i henhold til figuren.
- Sett maskinen til oppbevaring i et tørt rom, utilgjengelig for uvedkommende.

Transport

⚠ FORSIKTIG

Fare for personskader og materielle skader! Pass på vekten av apparatet ved transport.

- Ta sugerør med gulvdyse ut av hode- ren. For løfting, grip apparatet i bærehåndtaket og i sugerøret.
- Ved transport i kjøretøyer skal apparatet sikres mot å skli eller velte etter de til enhver tid gjeldende regler.

Lagring

⚠ FORSIKTIG

Fare for personskader og materielle skader! Pass på vekten av apparatet ved lagring.

Dette apparatet skal kun lagres innendørs.

Pleie og vedlikehold

⚠ FARE

Før alt arbeid på apparatet skal apparatet slås av og strømkabelen trekkes ut.

Skifte foldefilter

- Åpne filterdeksel.
- Skifte foldefilter.
- Lukk filterdeksel, du skal høre det går i lås.

Skifte avfallspose

Figur 

- Avlås og ta av sugehodet.
- Folde opp avfallspose
- Trekk åpningen på avfallsposen bakover over sugestussen.
- Lukk avfallsposen tett vved hjelp av låsestripen under åpningen.
- Ta ut avfallsposen.
- Sett på ny avfallspose.
- Vreng engangsposen over beholderen.
- Sett på sugehodet og lås det.

Skifte membranfilter

Figur 

- Avlås og ta av sugehodet.
- Ta av membranfilter.
- Trekk nytt membranfilter over beholderkanten.
- Sett på sugehodet og lås det.

Elektrodene rengjøres

- Avlås og ta av sugehodet.
- Rengjør elektrodene med en børste.
- Sett på sugehodet og lås det.

Feilretting

⚠ FARE

Før alt arbeid på apparatet skal apparatet slås av og strømkabelen trekkes ut.

Sugeturbinen går ikke

- Kontroller stikkontakt og sikring på strømforsyningen.
- Kontroller strømkabel, støpsel, elektroder og eventuelt stikkkontakten på apparatet.
- Slå apparatet på.

Sugeturbinen kobler ut

- Tøm beholderen.

Sugeturbinen slår seg ikke på etter at beholderen er tømt

- Slå av apparatet og vent i 5 sekunder, slå på igjen etter 5 sekunder.
- Elektroder og mellomrommet mellom elektrodene rengjøres med børste.

Sugekraften avtar

- Fjern blokkeringer fra børstehodet, sugerøret, sugeslangen eller foldefilteret.
- Skifte full avfallspose
- Sett inn filterdekslet korrekt.
- Membranfilter (ekstratilbehør) rengjøres under rennende vann eller skiftes.
- Skifte foldefilter.
- Kontroller tappeslangen for tetthet.

Støvutslipp ved suging

Figur 1

- Kontroller/korriger korrekt innføring av foldefilteret.
- Skifte foldefilter.

Utkoblingsautomatikk (våtsuging) slår ikke inn

- Elektroder og mellomrommet mellom elektrodene rengjøres med børste.
- Fyllingsnivå må stadig kontrolleres ved væsker som ikke er elektrisk ledende.

Automatisk filterrens fungerer ikke

- Sugelangse ikke korrekt tilkoblet.

Automatisk filterrengjøring lar seg ikke slå av

- Kontakt kundetjenesten.

Automatisk filterrengjøring lar seg ikke slå på

- Kontakt kundetjenesten.

Kundetjeneste

Dersom feilen ikke kan rettes opp, må apparatet kontrolleres av kundeservice.

Garanti

Vår ansvarlige salgsorganisasjon for det enkelte land har utgitt garantibetingelsene som gjelder i det aktuelle landet. Eventuelle feil på maskinen blir reparert gratis i garantitiden dersom disse kan føres tilbake til material- eller produksjonsfeil. Ved behov for garantireparasjoner, vennligst henvend deg med kjøpskvitteringen til din forhandler eller nærmeste autoriserte kundeservice.

Tilbehør og reservedeler

- Det er kun tillatt å anvende tilbehør og reservedeler som er godkjent av produsenten. Originale tilbehør og originale reservedeler garanterer for sikker og problemfri drift av apparatet.
- Mer informasjon om reservedeler finner du under www.husqvarna.com i området Service.

EU-samsvarserklæring

Vi erklærer hermed at maskinen angitt nedenfor oppfyller de grunnleggende sikkerhets- og helsekravene i de relevante EF-direktivene, med hensyn til både design, konstruksjon og type markedsført av oss. Ved endringer på maskinen som er utført uten vårt samtykke, mister denne erklæringen sin gyldighet.

Produkt: Våt- og tørrsuger

Type: DC 1400

Relevante EU-direktiver

2006/42/EF (+2009/127/EF)

2004/108/EF

2011/65/EU

Anvendte overensstemmende normer

EN 55014-1: 2006+A1: 2009+A2: 2011

EN 55014-2: 1997+A1: 2001+A2: 2008

EN 60335-1

EN 60335-2-69

EN 61000-3-2: 2006+A1: 2009+A2: 2009

EN 61000-3-3: 2013

EN 62233: 2008

EN 50581

Anvendte nasjonale normer

-



Helena Grubb

Vice President, Construction Equipment
Husqvarna AB
(Fullmektig representant for Husqvarna
AB, ansvarlig for teknisk dokumentasjon)

Husqvarna AB
SE-433 81 Göteborg
Sverige
Tlf: +46-31-949000

Gothenburg, 01.03.2014

Tekniske data

		DC 1400 *EU	DC 1400 *AU	DC 1400 *GB
Nettspenning	V	220-240	240	115
Frekvens	Hz	1~ 50-60	1~ 50-60	1~ 50-60
Maks. effekt	W	1380	1380	1320
Nominell effekt	W	1200	1200	1150
Beholderinnhold	l	54	54	54
Fyllingsmengde væske	l	40	40	40
Luftmengde (maks.)	l/sek.	61	61	58
Undertrykk (maks.)	kPa (mbar)	23,0 (230)	23,0 (230)	22,1 (221)
Effektforbruk for elektroverktøy	W	100-2200	100-1200	--
Beskyttelsestype	--	IPX4	IPX4	IPX4
Beskyttelsesklasse		--	--	II
	--	I	I	--
Sugeslangekobling (C-DN/C-ID)	mm	40	40	40
Lengde x bredde x høyde	mm	580 x 380 x 870	580 x 380 x 870	580 x 380 x 870
Typisk driftsvekt	kg	16,5	16,5	16,0
Omgivelsestemperatur maks.	°C	+40	+40	+40
Registrerte verdier etter EN 60335-2-69				
Støytrykksnivå L_{pA}	dB(A)	67	67	67
Usikkerhet K_{pA}	dB(A)	1	1	1
Hånd-arm vibrasjonsverdi	m/s ²	<2,5	<2,5	<2,5
Usikkerhet K	m/s ²	0,2	0,2	0,2

Nettledning	H07RN-F 3x1,5 mm ²
	Kabellengde
EU	7,5 m
AU	7,5 m
Nettledning	H07RN-F 2x1,5 mm ²
	Kabellengde
GB	7,5 m



Läs bruksanvisning i original innan aggregatet används första gången, följ anvisningarna och spara drifts-anvisningen för framtida behov, eller för nästa ägare.

- Före första ibruktagning måste Säkerhetsanvisningar nr. 5.956-249 läsas!
- Om bruksanvisningen och säkerhetsanvisningarna inte följs kan apparaten skadas och faror uppstå för användaren och andra personer.
- Informera inköpsstället omgående vid transportskador.

Innehållsförteckning

Miljöskydd	SV	1
Riskenivåer	SV	1
Ändamålsenlig användning . . .	SV	1
Aggregatetlement	SV	2
Idrifttagning	SV	2
Handhavande	SV	3
Transport	SV	4
Förvaring	SV	4
Skötsel och underhåll	SV	4
Åtgärder vid störningar	SV	5
Garanti	SV	5
Tillbehör och reservdelar	SV	5
Försäkran om EU-överensstämmelse	SV	6
Tekniska data	SV	7

Miljöskydd

	Emballagematerialen kan återvinnas. Kasta inte emballaget i hushållssoporna utan lämna det till återvinning.
	Kasserade apparater innehåller återvinningsbart material som bör gå till återvinning. Batterier, olja och liknande ämnen får inte komma ut i miljön. Överlämna skrotade aggregat till ett lämpligt återvinningssystem.

Riskenivåer

⚠ **FARA**

För en omedelbart överhängande fara som kan leda till svåra skador eller döden.

⚠ **VARNING**

För en möjlig farlig situation som kan leda till svåra skador eller döden.

⚠ **FÖRSIKTIGHET**

Varnar om en möjligen farlig situation som kan leda till lättare personskador.

OBSERVERA

Varnar om en möjligen farlig situation som kan leda till materiella skador.

Ändamålsenlig användning

⚠ **VARNING**

Maskinen är inte lämplig för uppsugning av hälsovådligt damm.

- Maskinen är avsedd att användas till våt och torr rengöring av golv- och väggytor.
- Denna maskin är lämpad för yrkesmässig användning, t.ex. på hotell, i skolor, på sjukhus och fabriker, i butiker, på kontor och av uthyrningsfirmor.

Aggregatelement

- 1 Elektroder
- 2 Sugslang
- 3 Luftutströmning, arbetsluft
- 4 Spärr av sughuvud
- 5 Luftinströmning, motorkyluft
- 6 Sughuvud
- 7 Smutsbehållare
- 8 Styrhjulsbygel
- 9 Styrrulle
- 10 Golvmunstycke
- 11 Sugrör
- 12 Sugfästen
- 13 Kabelkrok
- 14 Filterskydd
- 15 Bärhandtag
- 16 Skjuthandtag
- 17 Krök
- 18 Vridreglage för sugeffekt (min-max)
- 19 Kontrollampa
- 20 Nätuttag
- 21 Automatisk filterrengöring
- 22 Huvudströmbrytare
- 23 Plattfilter (PES)
- 24 Filterrengöring
- 25 Fäste till golvmunstycke
- 26 Tömningsslang
- 27 Fäste till sugrör
- 28 Fäste till fogmunstycke
- 29 Nätkabel
- 30 Typskylt

Idrifttagning

OBSERVERA

Under sugning får platveckfiltret aldrig tas bort.

Anti-Statik-System

Endast för maskiner med inbyggt eluttag:

Med det jordade anslutningsfästet avleds statisk uppladdning. Därigenom förhindras gnistbildning och stötar med elektriskt ledande tillbehör (tillval).

Torr sugning

- Vid uppsugning av fint damm kan en avfallspåse eller ett membranfilter (specialtillbehör) användas som komplement.

Sätt i avfallspåse

Bild 

Observera: Avfallspåsens öppning måste dras helt över sugrörets avsats.

- Lossa spärr på sughuvudet och ta av det.
- Sätt avfallspåse på plats.
- Drag avfallspåsen över behållaren.
- Sätt på sughuvudet och lås fast.

Montera in membranfilter

OBS: Vid användning utan avfallspåse kan ett membranfilter användas.

Bild 

- Lossa spärr på sughuvudet och ta av det.
- Dra membranfiltret (specialtillbehör) över behållarkanten.
- Sätt på sughuvudet och lås fast.

Våtsugning

Montering gummiläppar

Bild 

- Montera av borstavstrykaren.
- Montera gummiläpparna.

Observera: Gummiläpparnas strukturerade sida måste peka utåt.

Ta bort avfallspåse

Bild 

- Lossa spärr på sughuvudet och ta av det.
- Dra upp avfallspåsen.
- Dra ut avfallspåsens öppning bakåt över sugrören.
- Förslut avfallspåsen tätt med förslutningsstripsen under öppningen.
- Ta ur avfallspåse.
- Sätt på sughuvudet och lås fast.
- Vid uppsugning av våt smuts måste avfallspåsen alltid avlägsnas.
- Vi rekommenderar att en specialfilterpåse (våt) (specialtillbehör) används.

Ta bort membranfilter

Bild 

- Lossa spärr på sughuvudet och ta av det.
- Ta bort membranfilter.
- Sätt på sughuvudet och lås fast.
- Vid uppsugning av våt smuts måste membranfiltret, (specialtillbehör) alltid tas bort.

Släpp ut smutsvatten

Bild 

- Töm ut smutsvattnet via tömnings slang.

Allmänt

- Vid uppsugning av våtsmuts med möbel- eller fogmunstycke, eller om huvudsakligen vatten sugs upp ur en behållare, rekommenderar vi att funktionen "Automatisk filterrengöring" stängs av.
- När max. vätskenivå har uppnåtts stängs apparaten automatiskt av.
- **Med ej ledande vätskor (t.ex. borremulsion, oljor och fett) stängs apparaten inte av när behållaren är full. Fyllnadsnivån måste ständigt kontrolleras och behållaren måste tömmas i tid.**
- Efter avslutad våtsugning: Rengör plattveckfilter med filterrengöringen. Rengör elektroder med en borste. Torka ren behållaren med en fuktig trasa och låt den torka.

Clipanslutning

Bild 

Sugslangen är utrustad med ett clip-system. Alla C-40/C-DN-40 tillbehörsdelar kan anslutas.

Handhavande

Koppla till aggregatet

- Stick i nätkontakten.
- Starta maskinen med huvudbrytaren.

Avbryta sugeffekt

- Ställa in sugeffekt (min-max) på vridreglaget.

Arbeta med elverktyg

Endast för maskiner med inbyggt eluttag:

△ FARA

Risk för person och egendomsskada! Eluttaget är endast avsett för direkt anslutning av elverktyg till maskinen. All användning av eluttaget är otillåten.

- Förbind elverktygets nätkontakt med sugen.
- Starta maskinen med huvudbrytaren. Kontrollampen lyser - dammsugaren befinner sig i standby-modus.

Observera: Dammsugaren kopplas till/från automatisk med elverktyget.

Observera: Dammsugaren har en startfördröjning på 0,5 sekunder och en eftersläpningstid på upp till 15 sekunder.

Observera: Se Tekniska data för elverktygens effektanslutningsvärden.

Bild 

- Anpassa verktygsadaptern till elverktygets anslutning.

Bild 

- Avlägsna krökar på sugslangen.
- Montera verktygsadapter på sugslang.

Bild 

- Anslut verktygsadapter till elverktyg.

Automatisk filterrengöring

Dammsugaren förfogar över en ny slags filterrengöring - särskilt effektiv mot fint damm. Funktionen gör att plattvecksfiltret renas automatiskt (pulserande ljud) var 15:de sekund med hjälp av en luftstöt.

Observera: Den automatiska filterrengöringen kopplas in av tillverkaren före leverans.

Observera: Den automatiska filterrengöringen kan endast startas/stängas av när apparaten är påslagen.

- Stänga av automatisk filterrengöring:
 - Använd reglaget. Kontrollampa i reglaget slocknar.
- Starta automatisk filterrengöring:
 - Tryck upprepade gånger på reglaget. Kontrollampa i reglaget lyser grön.

Koppla från aggregatet

- Stäng av maskinen med huvudbrytaren.
- Drag ur nätkontakten.

Efter varje användning

- Töm behållaren.
- Rengör apparaten invändigt och utvändigt genom uppsugning och torka med en fuktig trasa.

Förvara aggregatet

Bild 

- Förvara sugslang och nätsladd som visat på bilden.
- Förvara apparaten i ett torrt rum och säkra den mot obehörig användning.

Transport

⚠ FÖRSIKTIGHET

Risk för person och egendomsskada! Observera vid transport maskinens vikt.

- Ta loss sugröret med golvmunstycket ur fästet. Ta tag i maskinens bärhandtag och sugrör när maskinen ska bäras.
- Vid transport i fordon ska maskinen säkras enligt respektive gällande bestämmelser så den inte kan tippa eller glida.

Förvaring

⚠ FÖRSIKTIGHET

Risk för person och egendomsskada! Observera maskinens vikt vid lagring.

Denna maskin får endast lagras inomhus.

Skötsel och underhåll

⚠ FARA

Stäng alltid av aggregatet och lossa nätkontakten innan arbeten på aggregatet utförs.

Byta plattveckat filter

- Öppna filterlocket.
- Byt plattveckat filter.
- Tillslut filterskyddet, det hakas hörbart fast.

Byt avfallspåse

Bild 

- Lossa spärr på sughuvudet och ta av det.
- Dra upp avfallspåsen.
- Dra ut avfallspåsensöppning bakåt över sugrören.
- Förslut avfallspåsen tätt med förslutningsstripsen under öppningen.
- Ta ur avfallspåse.
- Sätt den nya avfallspåsen på plats.
- Drag avfallspåsen över behållaren.
- Sätt på sughuvudet och lås fast.

Byta membranfilter

Bild 

- Lossa spärr på sughuvudet och ta av det.
- Ta bort membranfilter.
- Dra det nya membranfiltret över behållarkanten.
- Sätt på sughuvudet och lås fast.

Rengöra elektroder

- Lossa spärr på sughuvudet och ta av det.
- Rengör elektroder med en borste.
- Sätt på sughuvudet och lås fast.

Åtgärder vid störningar

⚠ FARA

Stäng alltid av aggregatet och lossa nätkontakten innan arbeten på aggregatet utförs.

Sugturbinen fungerar inte

- Kontrollera eluttaget och strömförsörjningens säkring.
- Kontrollera apparatens nätkabel, nätkontakt och elektroder och vid behov apparatens eluttag.
- Slå på apparaten.

Sugturbinen stängs av

- Töm behållaren.

Sugturbinen startar inte efter att behållaren har tömts

- Koppla från apparaten och vänta i 5 sekunder, koppla till igen efter 5 sekunder.
- Rengör både elektroder och mellanrummet mellan elektroderna med en borste.

Sugkraften nedsatt

- Avlägsna stopp i sugmunstycke, sugrör, sugslang eller plattvecksfilter.
- Byt full avfallspåse.
- Haka fast filterskyddet ordentligt.
- Rengör membranfiltret (specialtillbehör) under rinnande vatten, eller byt ut det.
- Byt plattveckat filter.
- Kontrollera att tömningsslang är tät.

Damm tränger ut under sugning

Bild 

- Kontrollera/korrigera att plattvecksfiltret sitter korrekt.
- Byt plattveckat filter.

Frånkopplingsautomatiken (våtsugning) fungerar inte

- Rengör både elektroder och mellanrummet mellan elektroderna med en borste.
- Kontrollera fyllnadsnivån ofta när ej ledande vätska används.

Automatiska filterrengöringen arbetar inte

- Sugslang ej ansluten.

Det går inte att stänga av den automatiska filterrengöringen

- Informera kundservice.

Det går inte att starta den automatiska filterrengöringen

- Informera kundservice.

Kundservice

Kan störningen inte åtgärdas måste aggregatet kontrolleras av auktoriserad serviceverkstad.

Garanti

I respektive land gäller de garantivillkor som publicerats av våra auktoriserade distributörer. Eventuella fel på aggregatet repareras utan kostnad under förutsättning att det orsakats av ett material- eller tillverkningsfel. I frågor som gäller garantin ska du vända dig med kvitto till inköpsstället eller närmaste auktoriserade serviceverkstad.

Tillbehör och reservdelar

- Endast av tillverkaren godkända tillbehör och reservdelar får användas. Original-tillbehör och original-reservdelar garanterar att apparaten kan användas säkert och utan störning.
- Ytterligare information om reservdelar hittas under service på www.husqvarna.com.

Försäkran om EU- överensstämmelse

Härmed försäkras vi att nedanstående be-
tecknade maskin i ändamål och konstruk-
tion samt i den av oss levererade versionen
motsvarar EU-direktivens tillämpliga grund-
läggande säkerhets- och hälsokrav. Vid
ändringar på maskinen som inte har god-
känts av oss blir denna överensstämmelse-
förklaring ogiltig.

Produkt: Våt- och torrdammsugare

Typ: DC 1400

Tillämpliga EU-direktiv

2006/42/EG (+2009/127/EG)

2004/108/EG

2011/65/EU

Tillämpade harmoniserade normer

EN 55014-1: 2006+A1: 2009+A2: 2011

EN 55014-2: 1997+A1: 2001+A2: 2008

EN 60335-1

EN 60335-2-69

EN 61000-3-2: 2006+A1: 2009+A2: 2009

EN 61000-3-3: 2013

EN 62233: 2008

EN 50581

Tillämpade nationella normer

-



Helena Grubb

Vice President, Construction Equipment
Husqvarna AB
(Bemyndigad representant för Husqvarna
AB samt ansvarig för tekniskt underlag)

Husqvarna AB
SE-433 81 Göteborg
Sverige
tel: +46-31-949000

Gothenburg, 01.03.2014

Tekniska data

		DC 1400 *EU	DC 1400 *AU	DC 1400 *GB
Nätspänning	V	220-240	240	115
Frekvens	Hz	1~ 50-60	1~ 50-60	1~ 50-60
Max. effekt	W	1380	1380	1320
Normeffekt	W	1200	1200	1150
Behållarvolym	l	54	54	54
Påfyllnadsmängd vätska	l	40	40	40
Luftmängd (max.)	l/s	61	61	58
Undertryck (max.)	kPa (mbar)	23,0 (230)	23,0 (230)	22,1 (221)
Elverktygens effektanslutningsvärden	W	100-2200	100-1200	--
Skydd	--	IPX4	IPX4	IPX4
Skyddsklass		--	--	II
	--	I	I	--
Sugslanganslutning (C-DN/C-ID)	mm	40	40	40
Längd x Bredd x Höjd	mm	580 x 380 x 870	580 x 380 x 870	580 x 380 x 870
Typisk driftvikt	kg	16,5	16,5	16,0
Omgivningstemperatur (max.)	°C	+40	+40	+40
Beräknade värden enligt EN 60335-2-69				
Ljudtrycksnivå L_{pA}	dB(A)	67	67	67
Osäkerhet K_{pA}	dB(A)	1	1	1
Hand-Arm Vibrationsvärde	m/s ²	<2,5	<2,5	<2,5
Osäkerhet K	m/s ²	0,2	0,2	0,2

Nätkabel	H07RN-F 3x1,5 mm ²
	Kabellängd
EU	7,5 m
AU	7,5 m
Nätkabel	H07RN-F 2x1,5 mm ²
	Kabellängd
GB	7,5 m



Lue tämä alkuperäisiä ohjeita ennen laitteesi käyttämistä, säilytä käyttöohje myöhempiä käyttöä tai mahdollista myöhempiä omistajaa varten.

- Turvaohje nro 5.956-249 on ehdottomasti luettava ennen laitteen ensimmäistä käyttökertaa!
- Käyttöohjeen ja turvaohjeiden huomiotta jättäminen voi aiheuttaa vaurioita laitteeseen ja vaaroja käyttäjälle ja muille henkilöille.
- Jos havaitset kuljetusvaurioita, ota välittömästi yhteys jälleenmyyjään.

Sisällysluettelo

Ympäristönsuojelu	FI	1
Vaarallisuusasteet	FI	1
Käyttötarkoitus	FI	1
Laitteen osat	FI	2
Käyttöönotto	FI	2
Käyttö	FI	3
Kuljetus	FI	4
Säilytys	FI	4
Hoito ja huolto	FI	4
Häiriöapu	FI	5
Takuu	FI	5
Varusteet ja varaosat	FI	5
EU-standardinmukai-suustodistus	FI	6
Tekniset tiedot	FI	7

Ympäristönsuojelu



Pakkausmateriaalit ovat kierrätettäviä. Älä käsittele pakkauksia kotitalousjätteenä, vaan toimita ne jätteiden kierrätykseen.



Käytetyt laitteet sisältävät arvokkaita kierrätettäviä materiaaleja, jotka tulisi toimittaa kierrätykseen. Paristoja, öljyjä ja samankaltaisia aineita ei saa päästää ympäristöön. Tästä syystä toimita kuluneet laitteet asianmukaisiin keräyspisteisiin.

Vaarallisuusasteet

△ VAARA

Välittömästi uhkaava vaara, joka aiheuttaa vakavan ruumiinvamman tai johtaa kuolemaan.

△ VAROITUS

Mahdollisesti vaarallinen tilanne, joka voi aiheuttaa vakavan ruumiinvamman tai voi johtaa kuolemaan.

△ VARO

Huomautus mahdollisesta vaarallisesta tilanteesta, joka voi aiheuttaa vähäisiä vammoja.

HUOMIO

Huomautus mahdollisesta vaarallisesta tilanteesta, joka voi aiheuttaa aineellisia vahinkoja.

Käyttötarkoitus

△ VAROITUS

Laite ei sovellu terveydelle haitallisten pölyjen imurointiin.

- Tämä imuri on suunniteltu lattioiden ja seinäpintojen märkä- ja kuivapuhdistukseen.
- Tämä laite soveltuu ammattimaiseen käyttöön, esim. hotelleissa, kouluissa, sairaaloissa, tehtaissa, kaupoissa, toimistoissa ja välittäjäliikkeissä.

Laitteen osat

- 1 Elektrodit
- 2 Imuletku
- 3 Ilman ulostulo, työilma
- 4 Imupään lukitus
- 5 Ilman sisääntulo, moottorin jäähdytysilma
- 6 Imupää
- 7 Pölysäiliö
- 8 Kääntöpyöräkahva
- 9 Ohjausrulla
- 10 Lattiasuutin
- 11 Imuputki
- 12 Imukaulus
- 13 Kaapelikoukku
- 14 Suodattimen kansi
- 15 Kantokahva
- 16 Työntökahva
- 17 Kahva
- 18 Imutehon kiertosäädin (min-maks)
- 19 Merkkivalo
- 20 Pistorasia
- 21 Automaattinen suodatinpuhdistus
- 22 Pääkytkin
- 23 Poimusuodatin (PES)
- 24 Suodattimen puhdistus
- 25 Lattiasuuttimen pidike
- 26 Poistoletku
- 27 Pidike imuputkille
- 28 Pidike rakosuulakkeelle
- 29 Verkkokaapeli
- 30 Tyypikilpi

Käyttöönotto

HUOMIO

Imuroinnin aikana ei saa koskaan poistaa poimusuodatinta.

Antistaattinen järjestelmä

Vain laitteissa, joissa on sisäänrakennettu pistorasia:

Maadoitetut liittimet johtavat staattiset lataukset pois. Täten estetään kipinät ja virtausäykset sähköisesti johtavia lisävarusteita (optio) käytettäessä.

Kuivaimu

- Hienojakoista pölyä imuroitaessa voidaan käyttää lisäksi hävityspussia tai kalvosuodatinta (erikoisvaruste).

Hävityspussin laitto paikalleen

Kuva 

Huomautus: Hävityspussin suu on vedettävä kokonaan imukauluksen reunojen ympärille.

- Vapauta imupää lukituksesta, poista imupää.
- Aseta hävityspussi paikalleen.
- Käännä hävityspussin reunat säiliön reunojen ylitse.
- Aseta imupää paikalleen ja lukitse se.

Kalvosuodattimen laitto paikalleen

Huomautus: Ilman hävityspussia imuroitaessa voidaan käyttää kalvosuojatinta.

Kuva 

- Vapauta imupää lukituksesta, poista imupää.
- Vedä kalvosuodatin (erikoisvaruste) säiliön reunojen ylitse.
- Aseta imupää paikalleen ja lukitse se.

Märkäimu

Kumihuulten asennus

Kuva 

- Irrota harjakaistaleet.
- Aseta kumihuulet paikalleen.

Huomautus: Kumihuulien rakenteellisen puolen on osoitettava ulospäin.

Hävityspussin poistaminen

Kuva 

- Vapauta imupää lukituksesta, poista imupää.
- Käännä hävityspussin reunat ylös.
- Vedä hävityspussin aukko imukauluksen reunojen ylitse.
- Sulje hävityspussi tiiviisti sulkunauhalla aukon alapuolelta.
- Poista hävityspussi.
- Aseta imupää paikalleen ja lukitse se.

- Hävityspussi on aina poistettava märkää likaa imuroitaessa.
- On suositeltavaa käyttää erikoissuodatinpussia (märkä) (erityisvaruste).

Kalvosuodattimen poisto

Kuva 

- Vapauta imupää lukituksesta, poista imupää.
- Poista kalvosuodatin.
- Aseta imupää paikalleen ja lukitse se.
- Märkää likaa imuroitaessa kalvosuodatin (erikoisvaruste) on aina poistettava.

Likaveden laskeminen pois

Kuva 

- Poista likavesi poistoletkun avulla.

Yleistä

- Imuroitaessa märkää likaa tyyny- tai rakosuuttimella tai jos imetään pääasias-
sa vettä astiasta, on suositeltavaa kyt-
keä toiminto "Automaattinen suodatti-
menpuhdistus" pois päältä.
- Kun maksimi nestetäyttötaso on saavu-
tettu, laite kytkeytyy automaattisesti
pois päältä.
- **Ei-johtavien nesteiden ollessa ky-
seessä (esimerkiksi porausnesteet,
öljyt ja rasvat) laitetta ei kytketä pois
päältä astian ollessa täynnä. Täyttö-
tasoa on tarkastettava jatkuvasti ja
astia on tyhjennettävä ajoissa.**
- Märkäimuroinnin päätyttyä: Puhdista
poimusuodatin suodatinpuhdistuksella.
Puhdista elektrodit harjalla. Puhdista
säiliö kostealla liinalla ja anna kuivua.

Puristinliitos

Kuva 

Imuletku on varustettu puristinliitoslukituk-
sella. Kaikki C-40/C-DN-40:n saatavavissa
olevat varusteet voidaan liittää puristinlii-
tokseen.

Käyttö

Laitteen käynnistys

- Työnnä virtapistoke pistorasiaan.
- Kytke laite pääkytkimellä päälle.

Imutehon säätö

- Säädä imuteho kiertosäätimellä (min.-
maks).

Työskentely sähkötyökaluilla

**Vain laitteissa, joissa on sisäänraken-
nettu pistorasia:**

△ VAARA

*Loukkaantumis- ja vahingoittumisvaara-
vaara! Pistorasia on tarkoitettu vain sähkö-
työkalujen liittämiseen suoraan imuriin. Pis-
torasian käyttö muuhun tarkoitukseen on
kiellettyä.*

- Liitä sähkötyökalun virtapistoke imuri
pistokkeeseen.

→ Kytke laite pääkytkimellä päälle.
Merkkivalo syttyy, imuri on valmiustilassa.

Huomautus: Imuri kytketään automaatti-
sesti yhdessä sähkötyökalun kanssa päälle
ja pois päältä.

Huomautus: Imurin käynnistysviive on
enintään 0,5 sekuntia ja jälkikäyntiaika
enintään 15 sekuntia.

Huomautus: Sähkötyökalujen liitäntäteho-
tiedot, katso Tekniset tiedot.

Kuva 

- Sovita työkaluadapteri sähkötyökalun
liitäntään.

Kuva 

- Poista polvi imuletkusta.
- Kiinnitä työkaluadapteri imuletkuun.

Kuva 

- Liitä työkaluadapteri sähkötyökaluun.

Automaattinen suodattimen puhdistus

Imuri on varustettu uudenaikaisella suodattimen puhdistuksella, erityisen tehokas hienolla pölyllä. Poimusuodatin puhdistetaan joka 15 sekunti automaattisesti ilmansäilyksellä (kuuluu sykkivä ääni).

Huomautus: Automaattinen suodatinpuhdistus on kytketty päälle jo tehtaalla.

Huomautus: Automaattisen suodatinpuhdistuksen pois-/päällekytkentä on mahdollista vain, kun laite on kytkettynä päälle.

- Automaattisen suodatinpuhdistuksen poiskytkentä:
 - Paina kytkintä. Kytkimen valvontalampun sammuu.
- Automaattisen suodatinpuhdistuksen päällekytkentä:
 - Paina kytkintä uudelleen. Kytkimen valvontalampussa on vihreä valo.

Laitteen kytkeminen pois päältä

- Kytke laite pääkytkimellä pois päältä.
- Vedä verkkopistoke irti.

Jokaisen käyttökerran jälkeen

- Tyhjennä säiliö.
- Puhdista laite sisältä ja ulkoa imuroidulla ja kostealla liinalla pyyhkimällä.

Laitteen säilytys

Kuva 

- Säilytä imulettoa ja verkkokaapelia kuvan mukaisella tavalla.
- Säilytä laite kuivassa tilassa ja suoja se asiattomalta käytöltä.

Kuljetus

VARO

Loukkaantumis- ja vahingoittumisvaara-vaara! Huomioi kuljetettaessa laitteen paino.

- Ota imuputki lattiasuulakkeineen pidikkeestä. Kun kannat laitetta, pidä kiinni kantokahvasta ja imuputkesta.
- Kun kuljetat laitetta ajoneuvoissa, varmista laite liukumisen ja kaatumisen varalta kulloinkin voimassa olevien ohjeistusten mukaisesti.

Säilytys

VARO

Loukkaantumis- ja vahingoittumisvaara-vaara! Huomioi säilytettäessä laitteen paino.

Tätä laitetta saa säilyttää vain sisätiloissa.

Hoito ja huolto

VAARA

Virtapistoke on vedettävä irti pistorasialta ennen kaikkia laitteeseen kohdistuvia töitä.

Poimusuodattimen vaihto

- Avaa suodattimen kansi.
- Vaihda poimusuodatin.
- Sulje suodattimen kansi, sen on lukittu kuuluvasti.

Hävityspussin vaihtaminen

Kuva 

- Vapauta imupää lukituksesta, poista imupää.
- Käännä hävityspussin reunat ylös.
- Vedä hävityspussin aukko imukauluksen reunojen ylitse.
- Sulje hävityspussi tiiviisti sulkunauhalla aukon alapuolelta.
- Poista hävityspussi.
- Aseta uusi hävityspussi paikalleen.
- Käännä hävityspussin reunat säiliön reunojen ylitse.
- Aseta imupää paikalleen ja lukitse se.

Kalvosuodattimen vaihtaminen

Kuva 

- Vapauta imupää lukituksesta, poista imupää.
- Poista kalvosuodatin.
- Vedä uusi kalvosuodatin säiliön reunojen ylitse.
- Aseta imupää paikalleen ja lukitse se.

Elektrodien puhdistus

- Vapauta imupää lukituksesta, poista imupää.
- Puhdista elektrodit harjalla.
- Aseta imupää paikalleen ja lukitse se.

Häiriöapu

⚠ VAARA

Virtapistoke on vedettävä irti pistorasiasta ennen kaikkia laitteeseen kohdistuvia töitä.

Imaturbiini ei pyöri

- Tarkasta virransyötön pistorasia ja sulake.
- Tarkasta laitteen verkkokaapeli, verkopistoke ja elektrodit ja tarvittaessa pistorasia.
- Kytke laite päälle.

Imaturbiini kytkeytyy pois päältä

- Tyhjennä säiliö.

Imaturbiini ei käynnisty astian tyhjentämisen jälkeen

- Kytke laite pois päältä ja odota 5 sekuntia, kytke laite uudelleen päälle 5 sekunnin kuluttua.
- Puhdista elektrodit sekä elektrodien välinen tila harjalla.

Imuvoima vähenee

- Poista tukokset imusuuttimesta, imuputkesta, imuletkusta tai poimusuodattimesta.
- Vaihda täytynyt hävityspussi.
- Lukitse suodattimen kansi oikein.
- Puhdista kalvosuodatin (erikoisvaruste) juoksevassa vedessä tai vaihda tarvittaessa.
- Vaihda poimusuodatin.
- Tarkasta poistoletkun tiiviys.

Pöly pääsee ulos imuvaiheessa

Kuva 

- Tarkasta, että poimusuodatin on kunnollisesti paikallaan, korjaa tarvittaessa.
- Vaihda poimusuodatin.

Katkaisuautomaatiikka (märkäimu) ei reagoi

- Puhdista elektrodit sekä elektrodien välinen tila harjalla.
- Tarkasta jatkuvasti täyttötaso sähköisesti ei johtavissa nesteissä.

Automaattinen suodattimen puhdistus ei toimi

- Imuletku ei ole liitettyä.

Automaattista suodatinpuhdistusta ei voi kytkeä pois päältä

- Ota yhteyttä asiakaspalveluun.

Automaattista suodatinpuhdistusta ei voi kytkeä päälle

- Ota yhteyttä asiakaspalveluun.

Asiakaspalvelu

Jos häiriötä ei voida poistaa, laite täytyy tarkastuttaa asiakaspalvelussa.

Takuu

Kussakin maassa ovat voimassa valtuuttamamme myyntiorganisaation julkaisemat takuehdot. Materiaali- ja valmistusvirheitä aiheutuvat virheet laitteessa korjaamme takuaikana maksutta. Takuutapauksessa ota yhteys ostotositteen kanssa jälleennyjään tai lähimpään valtuutettuun huoltoon.

Varusteet ja varaosat

- Vain sellaisten lisävarusteiden ja varaosien käyttö on sallittua, jotka valmistaja on hyväksynyt. Alkuperäiset lisävarusteet ja varaosat takaavat, että laitetta voidaan käyttää turvallisesti ja häiriöttömästi.
- Lisää tietoa varaosista saat osoitteessa www.husqvarna.com, kohdasta HUOLTO.

EU-standardinmukai- suustodistus

Vakuutamme, että alla mainitut tuotteet vastaavat suunnittelultaan ja rakenteeltaan sekä valmistustavaltaan EU-direktiivien asianomaisia turvallisuus- ja terveysvaatimuksia. Jos tuotteeseen/tuotteisiin tehdään muutoksia, joista ei ole sovittu kansamme, tämä vakuutus ei ole enää voimassa.

Tuote: Märkä- ja kuivaimuri

Tyyppi: DC 1400

Yksiselitteiset EU-direktiivit

2006/42/EY (+2009/127/EY)

2004/108/EY

2011/65/EU

Sovelletut harmonisoidut standardit

EN 55014-1: 2006+A1: 2009+A2: 2011

EN 55014-2: 1997+A1: 2001+A2: 2008

EN 60335-1

EN 60335-2-69

EN 61000-3-2: 2006+A1: 2009+A2: 2009

EN 61000-3-3: 2013

EN 62233: 2008

EN 50581

Sovelletut kansalliset standardit

-



Helena Grubb

Vice President, Construction Equipment
Husqvarna AB
(Husqvarna AB:n valtuuttu edustaja, vastuussa teknisistä asiakirjoista)

Husqvarna AB
SE-433 81 Göteborg
Ruotsi
Puh.: +46-31-949000

Gothenburg, 01.03.2014

Tekniset tiedot

		DC 1400 *EU	DC 1400 *AU	DC 1400 *GB
Verkköjännite	V	220-240	240	115
Taajuus	Hz	1~ 50-60	1~ 50-60	1~ 50-60
Maks. teho	W	1380	1380	1320
Nimellisteho	W	1200	1200	1150
Säiliön tilavuus	l	54	54	54
Täyttömäärä neste	l	40	40	40
Ilmamäärä (maks.)	l/s	61	61	58
Alipaine (maks.)	kPa (mbar)	23,0 (230)	23,0 (230)	22,1 (221)
Sähkötyökalujen liitäntäteho	W	100-2200	100-1200	--
Suojatyyppi	--	IPX4	IPX4	IPX4
Kotelointiluokka		--	--	II
	--	I	I	--
Imuletkuliitin (C-DN/C-ID)	mm	40	40	40
Pituus x leveys x korkeus	mm	580 x 380 x 870	580 x 380 x 870	580 x 380 x 870
Tyypillinen käyttöpaino	kg	16,5	16,5	16,0
Ympäristön lämpötila (maks.)	°C	+40	+40	+40
Mitatut arvot EN 60335-2-69 mukaisesti				
Äänenpainetaso L_{pA}	dB(A)	67	67	67
Epävarmuus K_{pA}	dB(A)	1	1	1
Käsi-käsivarsi värinäarvo	m/s ²	<2,5	<2,5	<2,5
Epävarmuus K	m/s ²	0,2	0,2	0,2
Verkkokaapeli	H07RN-F 3x1,5 mm ²			
	Johdon pituus			
EU	7,5 m			
AU	7,5 m			
Verkkokaapeli	H07RN-F 2x1,5 mm ²			
	Johdon pituus			
GB	7,5 m			



Πριν χρησιμοποιήσετε τη συσκευή σας για πρώτη φορά, διαβάστε αυτές τις πρωτότυπες οδηγίες χρήσης, ενεργήστε σύμφωνα με αυτές και κρατήστε τις για μελλοντική χρήση ή για τον επόμενο ιδιοκτήτη.

- Πριν από την πρώτη χρήση διαβάστε οπωσδήποτε τις υποδείξεις ασφαλείας αρ. 5.956-249!
- Η μη τήρηση των οδηγιών χρήσης, καθώς και των υποδείξεων ασφαλείας, μπορεί να προκαλέσει βλάβες στη συσκευή ή κινδύνους για τον χρήστη ή άλλα άτομα.
- Σε περίπτωση βλαβών κατά τη μεταφορά ειδοποιήστε αμέσως τον αντιπρόσωπό σας.

Πίνακας περιεχομένων

Προστασία περιβάλλοντος . . .	EL	1
Διαβάθμιση κινδύνων	EL	1
Χρήση σύμφωνα με τους κανονισμούς	EL	1
Στοιχεία συσκευής	EL	2
Έναρξη λειτουργίας	EL	2
Χειρισμός	EL	3
Μεταφορά	EL	4
Αποθήκευση	EL	4
Φροντίδα και συντήρηση	EL	5
Αντιμέτωπιση βλαβών	EL	5
Εγγύηση	EL	6
Εξαρτήματα και ανταλλακτικά .	EL	6
Δήλωση Συμμόρφωσης των		
E.K.	EL	7
Τεχνικά χαρακτηριστικά	EL	8

Προστασία περιβάλλοντος



Τα υλικά συσκευασίας είναι ανακυκλώσιμα. Μην πετάτε τις συσκευασίες στα οικιακά απορρίμματα, αλλά σε ειδικό σύστημα επαναχρησιμοποίησης.



Οι παλιές συσκευές περιέχουν ανακυκλώσιμα υλικά, τα οποία θα πρέπει να μεταφέρονται σε σύστημα επαναχρησιμοποίησης. Οι μπαταρίες, τα λάδια και παρόμοια υλικά δεν επιτρέπεται να καταλήγουν στο περιβάλλον. Για το λόγο αυτόν η διάθεση παλιών συσκευών πρέπει να γίνεται σε κατάλληλα συστήματα συλλογής.

Διαβάθμιση κινδύνων

⚠ ΚΙΝΔΥΝΟΣ

Για άμεσα επαπειλούμενο κίνδυνο, ο οποίος μπορεί να οδηγήσει σε σοβαρό τραυματισμό ή θάνατο.

⚠ ΠΡΟΕΙΔΟΠΟΙΗΣΗ

Για ενδεχόμενη επικίνδυνη κατάσταση, η οποία μπορεί να οδηγήσει σε σοβαρό τραυματισμό ή θάνατο.

⚠ ΠΡΟΣΟΧΗ

Υπόδειξη για μια ενδεχομένως επικίνδυνη κατάσταση, η οποία μπορεί να οδηγήσει σε ελαφρό τραυματισμό.

ΠΡΟΣΟΧΗ

Υπόδειξη για μια δυνητικά επικίνδυνη κατάσταση, η οποία μπορεί να έχει ως συνέπεια υλικές ζημιές.

Χρήση σύμφωνα με τους κανονισμούς

⚠ ΠΡΟΕΙΔΟΠΟΙΗΣΗ

Η συσκευή δεν ενδείκνυται για την αναρρόφηση επιβλαβών για την υγεία σκονών.

- Αυτή η ηλεκτρική σκούπα προορίζεται για τον υγρό και τον ξηρό καθαρισμό επιφανειών δαπέδων και τοίχων.
- Η συσκευή αυτή προορίζεται για επαγγελματική χρήση, π.χ. σε ξενοδοχεία, σχολεία, νοσοκομεία, εργοστάσια, καταστήματα, γραφεία και εταιρείες ενοικίασεως.

Στοιχεία συσκευής

- 1 Ηλεκτρόδια
- 2 Εύκαμπτος σωλήνας αναρρόφησης
- 3 Έξοδος αέρα, αέρας εργασίας
- 4 Ασφάλιση της κεφαλής αναρρόφησης
- 5 Είσοδος αέρα, αέρας ψύξης κινητήρα
- 6 Κεφαλή αναρρόφησης
- 7 Δοχείο ρύπων
- 8 Έλασμα με τροχισκούς
- 9 Τροχίσκος οδήγησης
- 10 Μπεκ δαπέδου
- 11 Σωλήνας αναρρόφησης
- 12 Στόμιο αναρρόφησης
- 13 Άγκιστρο καλωδίου
- 14 Κάλυμμα φίλτρου
- 15 Λαβή μεταφοράς
- 16 Λαβή μεταφοράς
- 17 Γωνία σωλήνα
- 18 Ρυθμιστής στροφών για αναρροφητική ισχύ (ελάχ.-μέγ.)
- 19 Ενδεικτική λυχνία
- 20 Πρίζα
- 21 Αυτόματος καθαρισμός του φίλτρου
- 22 Κύριος διακόπτης
- 23 Επίπεδο πτυχωτό φίλτρο (PES)
- 24 Καθάρισμα φίλτρου
- 25 Στήριγμα για ακροφύσιο δαπέδου
- 26 Ελαστικός σωλήνας απορροής
- 27 Στήριγμα για σωλήνα αναρρόφησης
- 28 Στήριγμα για ακροφύσιο αρμών
- 29 Καλώδιο τροφοδοσίας
- 30 Πινακίδα τύπου

Έναρξη λειτουργίας

ΠΡΟΣΟΧΗ

Κατά την αναρρόφηση δεν επιτρέπεται να απομακρύνεται ποτέ το επίπεδο πτυχωτό φίλτρο

Αντιστατικό σύστημα

Μόνο για συσκευές με ενσωματωμένη πρίζα:

Οι γειωμένοι ρευματοδότες τροφοδοσίας διοχετεύουν τα ηλεκτροστατικά φορτία. Έτσι αποφεύγονται οι σπίθες και η υπερροή ρεύματος των αγώγιμων εξαρτημάτων (προαιρετικά).

Ξηρή αναρρόφηση

- Κατά την αναρρόφηση λεπτής σκόνης μπορεί να χρησιμοποιηθεί επιπλέον μια σακούλα απόρριψης ή ένα φίλτρο μεμβράνης (ειδικό εξάρτημα).

Τοποθέτηση της σακούλας απόρριψης

Εικόνα **A**

Υπόδειξη: Το άνοιγμα της σακούλας απόρριψης πρέπει να τραβηχτεί εντελώς μέσα από την έξοδο του στομίου αναρρόφησης.

- Απασφαλίστε και αφαιρέστε την κεφαλή αναρρόφησης.
- Τοποθετήστε τη σακούλα απορριμμάτων.
- Τοποθετήστε τη σακούλα απορριμμάτων πάνω από το δοχείο.
- Τοποθετήστε και ασφαλίστε και πάλι την κεφαλή αναρρόφησης.

Τοποθέτηση του φίλτρου μεμβράνης

Υπόδειξη: Σε περίπτωση λειτουργίας χωρίς σακούλα απόρριψης μπορεί να χρησιμοποιηθεί ένα φίλτρο μεμβράνης.

Εικόνα **B**

- Απασφαλίστε και αφαιρέστε την κεφαλή αναρρόφησης.
- Τραβήξτε το φίλτρο μεμβράνης (ειδικός εξοπλισμός) πάνω από το στόμιο του δοχείου.
- Τοποθετήστε και ασφαλίστε και πάλι την κεφαλή αναρρόφησης.

Υγρή αναρρόφηση

Εγκατάσταση πλαστικών χειλέων

Εικόνα **C**

- Αποσυναρμολογήστε τη λωρίδα βουρτσών.

- Τοποθετήστε τα λαστιχένια χείλη.

Υπόδειξη: Η ανάγλυφη πλευρά του λαστιχένιου χείλους πρέπει να είναι στραμμένη προς τα έξω.

Αφαίρεση της σακούλας απόρριψης

Εικόνα D

- Απασφαλίστε και αφαιρέστε την κεφαλή αναρρόφησης.
- Ανασηκώστε κι αναποδογυρίστε τη σακούλα απόρριψης.
- Τραβήξτε το άνοιγμα της σακούλας απόρριψης μέσα από το στόμιο αναρρόφησης προς τα κάτω.
- Κλείστε στεγανά τη σακούλα απόρριψης με ταινία σφράγισης κάτω από το άνοιγμα.
- Αφαιρέστε τη σακούλα απόρριψης.
- Τοποθετήστε και ασφαλίστε και πάλι την κεφαλή αναρρόφησης.
- Κατά την αναρρόφηση υγρών ρύπων πρέπει να απομακρύνετε πάντα τη σακούλα απόρριψης.
- Συνιστάται να χρησιμοποιήσετε μια ειδική σακούλα φίλτρου (υγρό) (ειδικό εξάρτημα).

Αφαίρεση φίλτρου μεμβράνης

Εικόνα E

- Απασφαλίστε και αφαιρέστε την κεφαλή αναρρόφησης.
- Αφαιρέστε το φίλτρο μεμβράνης.
- Τοποθετήστε και ασφαλίστε και πάλι την κεφαλή αναρρόφησης.
- Κατά την αναρρόφηση υγρών ρύπων πρέπει να απομακρύνετε πάντα το φίλτρο μεμβράνης (ειδικός εξοπλισμός).

Εκκένωση βρώμικου νερού

Εικόνα E

- Αποστραγγίστε το ακάθαρτο νερό μέσω του εύκαμπτου σωλήνα απορροής.

Γενικά

- Κατά την αναρρόφηση υγρών ακαθαρσιών με το ακροφύσιο επίπλων ή αρμών, ή όταν πρόκειται να αναρροφηθεί κυρίως νερό από το δοχείο, συνιστούμε την απενεργοποίηση της λειτουργίας "Αυτόματου καθαρισμού φίλτρου".
- Όταν σημειωθεί η μέγιστη στάθμη υγρών, η συσκευή απενεργοποιείται αυτόματα.

- Όταν πρόκειται για μη αγωγίμα υγρά (για παράδειγμα γαλάκτωμα τρυπανίων, λάδια και λίπη) δεν απενεργοποιείται η συσκευή όταν γεμίσει το δοχείο. Η στάθμη πλήρωσης πρέπει να ελέγχεται διαρκώς και να γίνεται εγκαίρως εκκένωση του δοχείου.
- Μετά το πέρας της υγρής αναρρόφησης: Καθαρίστε το επίπεδο πτυχωτό φίλτρο με το σύστημα καθαρισμού φίλτρου. Καθαρίστε τα ηλεκτρόδια με μια βούρτσα. Καθαρίστε και στεγνώστε το δοχείο με ένα υγρό πανί.

Σύνδεσμος κλιπ

Εικόνα G

Ο εύκαμπτος σωλήνας αναρρόφησης είναι εξοπλισμένος με σύστημα κουμπωτού συνδέσμου. Μπορούν να συνδεθούν όλα τα τμήματα εξαρτημάτων C-40/C-DN-40.

Χειρισμός

Ενεργοποίηση της μηχανής

- Συνδέστε το ρευματολήπτη στην πρίζα.
- Θέστε τη συσκευή σε λειτουργία από το γενικό διακόπτη.

Ρύθμιση αναρροφητικής ισχύος

- Ρυθμίστε την αναρροφητική ισχύ (ελάχ. - μέγ.) με τον περιστρεφόμενο ελεγκτή.

Εργασία με ηλεκτρικά εργαλεία

Μόνο για συσκευές με ενσωματωμένη πρίζα:

⚠ ΚΙΝΔΥΝΟΣ

Κίνδυνος τραυματισμού και βλάβης! Η πρίζα προορίζεται αποκλειστικά για την άμεση σύνδεση ηλεκτρικών εργαλείων στην ηλεκτρική σκούπα. Δεν επιτρέπεται καμία άλλη χρήση της πρίζας.

- Συνδέστε το φισ του ηλεκτρικού εργαλείου με την ηλεκτρική σκούπα.
- Θέστε τη συσκευή σε λειτουργία από το γενικό διακόπτη.

Η ενδεικτική λυχνία ανάβει, η ηλεκτρική σκούπα βρίσκεται στην κατάσταση αναμονής.

Υπόδειξη: Η ηλεκτρική σκούπα ενεργοποιείται και απενεργοποιείται αυτόματα με το ηλεκτρικό εργαλείο.

Υπόδειξη: Η ηλεκτρική σκούπα ενεργοποιείται με καθυστέρηση 0,5 δευτερολέπτων και απενεργοποιείται με καθυστέρηση 15 δευτερολέπτων.

Υπόδειξη: Στοιχεία ισχύος σύνδεσης ηλεκτρικών εργαλείων, βλ. Τεχνικά χαρακτηριστικά.

Εικόνα 

→ Προσαρμόστε τον προσαρμογέα εργαλείου στη σύνδεση ηλεκτρικού εργαλείου.

Εικόνα 

→ Αφαιρέστε τη γωνία του ελαστικού σωλήνα αναρρόφησης.

→ Συναρμολογήστε τον προσαρμογέα εργαλείου στον ελαστικό σωλήνα αναρρόφησης.

Εικόνα 

→ Συνδέστε τον προσαρμογέα εργαλείου στο ηλεκτρικό εργαλείο.

Αυτόματος καθαρισμός του φίλτρου

Το μηχανήμα σας διαθέτει νέο σύστημα καθαρισμού του φίλτρου, ιδιαίτερα αποτελεσματικό για λεπτή σκόνη. Το επίπεδο πτυχωτό φίλτρο καθαρίζεται αυτόματα με ρεύμα αέρα (παλμικός ήχος) ανά 15 δευτερόλεπτα.

Υπόδειξη: Ο αυτόματος καθαρισμός φίλτρου είναι ενεργοποιημένος εξ εργοστασίου.

Υπόδειξη: Η απενεργοποίηση/ενεργοποίηση του αυτόματου καθαρισμού φίλτρου είναι δυνατή μόνον όταν η συσκευή είναι ενεργοποιημένη.

– Απενεργοποίηση αυτόματου καθαρισμού του φίλτρου:

→ Ενεργοποιήστε το διακόπτη. Η ενδεικτική λυχνία του διακόπτη σβήνει.

– Ενεργοποίηση αυτόματου καθαρισμού του φίλτρου:

→ Πατήστε επανειλημμένα το διακόπτη. Η ενδεικτική λυχνία του διακόπτη ανάβει με πράσινο.

Απενεργοποίηση της μηχανής

→ Απενεργοποιήστε τη συσκευή από το γενικό διακόπτη.

→ Βγάλτε το ρευματολήπτη.

Έπειτα από κάθε λειτουργία

→ Αδειάστε τον κάδο.

→ Καθαρίστε τη συσκευή εσωτερικά και εξωτερικά με αναρρόφηση και σκούπισμα με ένα υγρό πανί.

Φύλαξη της συσκευής

Εικόνα 

→ Φυλάξτε το σωλήνα αναρρόφησης και το καλώδιο τροφοδοσίας σύμφωνα με τις εικόνες.

→ Τοποθετήστε τη συσκευή σε στεγνό χώρο και ασφαλίστε την ώστε να μην μπορεί να χρησιμοποιηθεί από αναρμόδια άτομα.

Μεταφορά

Δ ΠΡΟΣΟΧΗ

Κίνδυνος τραυματισμού και βλάβης! Κατά τη μεταφορά λάβετε υπόψη το βάρος της συσκευής.

→ Βγάλτε το σωλήνα αναρρόφησης με το ακροφύσιο δαπέδου από το στήριγμα. Για να μεταφέρετε τη συσκευή, κρατήστε την από τη λαβή μεταφοράς και το σωλήνα αναρρόφησης.

→ Κατά τη μεταφορά με οχήματα, ασφαλίστε τη συσκευή έναντι ενδεχόμενης ολίσθησης και ανατροπής, σύμφωνα με τις εκάστοτε ισχύουσες κατευθυντήριες οδηγίες.

Αποθήκευση

Δ ΠΡΟΣΟΧΗ

Κίνδυνος τραυματισμού και βλάβης! Κατά την αποθήκευση λάβετε υπόψη το βάρος της συσκευής.

Η συσκευή αυτή μπορεί να αποθηκεύεται μόνο σε εσωτερικούς χώρους.

Φροντίδα και συντήρηση

⚠ ΚΙΝΔΥΝΟΣ

Πριν από όλες τις εργασίες στη συσκευή, απενεργοποιήστε τη συσκευή και τραβήξτε το φως από την πρίζα.

Αντικατάσταση του επίπεδου πτυχωτού φίλτρου

- ➔ Ανοίξτε το κάλυμμα του φίλτρου.
- ➔ Αντικαταστήστε το επίπεδο πτυχωτό φίλτρο.
- ➔ Κλείστε το κάλυμμα του φίλτρου. Θα ακούσετε τον ήχο ασφάλισης.

Αντικατάσταση της σακούλας απόρριψης

Εικόνα D

- ➔ Απασφαλίστε και αφαιρέστε την κεφαλή αναρρόφησης.
- ➔ Ανασηκώστε κι αναποδογυρίστε τη σακούλα απόρριψης.
- ➔ Τραβήξτε το άνοιγμα της σακούλας απόρριψης μέσα από το στόμιο αναρρόφησης προς τα κάτω.
- ➔ Κλείστε στεγανά τη σακούλα απόρριψης με ταινία σφράγισης κάτω από το άνοιγμα.
- ➔ Αφαιρέστε τη σακούλα απόρριψης.
- ➔ Τοποθετήστε μια νέα σακούλα απόρριψης.
- ➔ Τοποθετήστε τη σακούλα απορριμμάτων πάνω από το δοχείο.
- ➔ Τοποθετήστε και ασφαλίστε και πάλι την κεφαλή αναρρόφησης.

Αντικατάσταση του φίλτρου μεμβράνης

Εικόνα E

- ➔ Απασφαλίστε και αφαιρέστε την κεφαλή αναρρόφησης.
- ➔ Αφαιρέστε το φίλτρο μεμβράνης.
- ➔ Τραβήξτε το νέο φίλτρο μεμβράνης πάνω από το στόμιο του δοχείου.
- ➔ Τοποθετήστε και ασφαλίστε και πάλι την κεφαλή αναρρόφησης.

Καθαρισμός των ηλεκτροδίων

- ➔ Απασφαλίστε και αφαιρέστε την κεφαλή αναρρόφησης.
- ➔ Καθαρίστε τα ηλεκτρόδια με μια βούρτσα.
- ➔ Τοποθετήστε και ασφαλίστε και πάλι την κεφαλή αναρρόφησης.

Αντιμετώπιση βλαβών

⚠ ΚΙΝΔΥΝΟΣ

Πριν από όλες τις εργασίες στη συσκευή, απενεργοποιήστε τη συσκευή και τραβήξτε το φως από την πρίζα.

Η τουρμπίνα αναρρόφησης δεν λειτουργεί

- ➔ Ελέγξτε την πρίζα και την ασφάλεια της παροχής ρεύματος.
- ➔ Ελέγξτε το καλώδιο τροφοδοσίας, το φως, τα ηλεκτρόδια και ενδεχομένως την πρίζα της συσκευής.
- ➔ Θέστε τη συσκευή σε λειτουργία.

Η τουρμπίνα απενεργοποιείται

- ➔ Αδειάστε τον κάδο.

Η τουρμπίνα αναρρόφησης δεν ενεργοποιείται μετά το άδειασμα του κάδου

- ➔ Απενεργοποιήστε τη συσκευή, περιμένετε 5 δευτερόλεπτα και ενεργοποιήστε την ξανά έπειτα από 5 δευτερόλεπτα.
- ➔ Καθαρίστε τα ηλεκτρόδια και τον ενδιάμεσο χώρο των ηλεκτροδίων με μια βούρτσα.

Η αναρροφητική ισχύς μειώνεται

- Απομακρύνετε τις εμπλοκές του ακροφυσίου αναρρόφησης, του σωλήνα αναρρόφησης, του ελαστικού σωλήνα αναρρόφησης ή του επιπέδου πτυχωτού φίλτρου
- Αντικαταστήστε τη γεμάτη σακούλα απόρριψης.
- Ασφαλίστε καλά το κάλυμμα φίλτρου.
- Καθαρίστε με τρεχούμενο νερό και/ή αντικαταστήστε το φίλτρο μεμβράνης (ειδικό αξεσουάρ).
- Αντικαταστήστε το επίπεδο πτυχωτό φίλτρο.
- Ελέγξτε τον ελαστικό σωλήνα απορροής για τυχόν διαρροές.

Διαρροή σκόνης κατά την αναρρόφηση

Εικόνα 

- Ελέγξτε/διορθώστε τη θέση συναρμολόγησης του επιπέδου πτυχωτού φίλτρου.
- Αντικαταστήστε το επίπεδο πτυχωτό φίλτρο.

Ο αυτοματισμός απενεργοποίησης (υγρή αναρρόφηση) δεν ενεργοποιείται

- Καθαρίστε τα ηλεκτρόδια και τον ενδιάμεσο χώρο των ηλεκτροδίων με μια βούρτσα.
- Ελέγχετε συνεχώς τη στάθμη πλήρωσης σε υγρό που δεν είναι ηλεκτρικά αγώγιμο.

Ο αυτόματος καθαρισμός του φίλτρου δεν λειτουργεί

- Ο ελαστικός σωλήνας αναρρόφησης δεν είναι συνδεδεμένος.

Ο αυτόματος καθαρισμός φίλτρου δεν απενεργοποιείται

- Ειδοποιήστε την υπηρεσία εξυπηρέτησης πελατών.

Ο αυτόματος καθαρισμός φίλτρου δεν ενεργοποιείται

- Ειδοποιήστε την υπηρεσία εξυπηρέτησης πελατών.

Υπηρεσία εξυπηρέτησης πελατών

Αν δεν διορθωθεί η βλάβη, πρέπει να γίνει έλεγχος της συσκευής από την υπηρεσία εξυπηρέτησης πελατών.

Εγγύηση

Σε κάθε χώρα ισχύουν οι όροι εγγύησης που εκδόθηκαν από την αρμόδια εταιρία μας προώθησης πωλήσεων. Αναλαμβάνουμε τη δωρεάν αποκατάσταση οποιασδήποτε βλάβης στη συσκευή σας, εφόσον οφείλεται σε αστοχία υλικού ή κατασκευαστικό σφάλμα, εντός της προθεσμίας που ορίζεται στην εγγύηση. Σε περίπτωση που επιθυμείτε να κάνετε χρήση της εγγύησης, παρακαλούμε απευθυνθείτε με την απόδειξη αγοράς στο κατάστημα από το οποίο προμηθευτήκατε τη συσκευή ή στην πλησιέστερη εξουσιοδοτημένη υπηρεσία τεχνικής εξυπηρέτησης πελατών μας.

Εξαρτήματα και ανταλλακτικά

- Επιτρέπεται να χρησιμοποιούνται μόνο εξαρτήματα και ανταλλακτικά, τα οποία έχουν την έγκριση του κατασκευαστή. Τα γνήσια αξεσουάρ και ανταλλακτικά παρέχουν την εγγύηση της ασφαλούς και άψογης λειτουργίας της μηχανής.
- Περισσότερες πληροφορίες για τα ανταλλακτικά μπορείτε να λάβετε από την ιστοσελίδα www.husqvarna.com, τομέας Service.

Δήλωση Συμμόρφωσης των Ε.Κ.

Δια της παρούσης δηλώνουμε ότι το μηχάνημα που χαρακτηρίζεται παρακάτω, με βάση τη σχεδίαση και την κατασκευή του, υπό τη μορφή που διατίθεται στην αγορά, πληροί στις σχετικές βασικές απαιτήσεις ασφαλείας και υγιεινής των οδηγιών της ΕΚ. Η παρούσα δήλωση παύει να ισχύει σε περίπτωση τροποποιήσεων του μηχανήματος χωρίς προηγούμενη συνεννόηση μαζί μας.

Προϊόν: Ηλεκτρική σκούπα υγρής και ξηρής αναρρόφησης

Τύπος: DC 1400

Σχετικές οδηγίες των Ε.Κ.

2006/42/ΕΚ (+2009/127/ΕΚ)

2004/108/ΕΚ

2011/65/ΕΕ

Εφαρμοσθέντα εναρμονισμένα πρότυπα

EN 55014-1: 2006+A1: 2009+A2: 2011

EN 55014-2: 1997+A1: 2001+A2: 2008

EN 60335-1

EN 60335-2-69

EN 61000-3-2: 2006+A1: 2009+A2: 2009

EN 61000-3-3: 2013

EN 62233: 2008

EN 50581

Εφαρμοσθέντα εθνικά πρότυπα

-



Helena Grubb

Vice President, Construction Equipment

Husqvarna AB

(Εξουσιοδοτημένος αντιπρόσωπος της Husqvarna AB, αρμόδιος τεχνικής τεκμηρίωσης)

Husqvarna AB

SE-433 81 Göteborg

Σουηδία

Τηλ.: +46-31-949000

Gothenburg, 01.03.2014

Τεχνικά χαρακτηριστικά

		DC 1400 *EU	DC 1400 *AU	DC 1400 *GB
Τάση ηλεκτρικού δικτύου	V	220-240	240	115
Συχνότητα	Hz	1~ 50-60	1~ 50-60	1~ 50-60
Μέγ. ισχύς	W	1380	1380	1320
Ονομαστική ισχύς	W	1200	1200	1150
Χωρητικότητα κάδου	l	54	54	54
Ποσότητα πλήρωσης υγρού	l	40	40	40
Ποσότητα αέρα (μέγ.)	l/s	61	61	58
Υποπίεση (μέγ.)	kPa (mbar)	23,0 (230)	23,0 (230)	22,1 (221)
Τιμή ισχύος σύνδεσης των ηλεκτρικών εργαλείων	W	100-2200	100-1200	--
Είδος προστασίας	--	IPX4	IPX4	IPX4
Κατηγορία προστασίας		--	--	II
	--	I	I	--
Σύνδεση ελαστικού σωλήνα αναρρόφησης (C-DN/C-ID)	mm	40	40	40
Μήκος x Πλάτος x Ύψος	mm	580 x 380 x 870	580 x 380 x 870	580 x 380 x 870
Τυπικό βάρος λειτουργίας	kg	16,5	16,5	16,0
Θερμοκρασία περιβάλλοντος (μέγ.)	°C	+40	+40	+40
Μετρούμενες τιμές κατά EN 60335-2-69				
Επιτρεπόμενη στάθμη ηχητικής ισχύος L_{pA}	dB(A)	67	67	67
Αβεβαιότητα K_{pA}	dB(A)	1	1	1
Κραδασμοί στο χέρι/στο βραχίονα	m/s ²	<2,5	<2,5	<2,5
Αβεβαιότητα K	m/s ²	0,2	0,2	0,2
Καλώδιο	H07RN-F 3x1,5 mm ²			
τροφοδοσίας δικτύου	Μήκος καλωδίου			
EU	7,5 m			
AU	7,5 m			
Καλώδιο	H07RN-F 2x1,5 mm ²			
τροφοδοσίας δικτύου	Μήκος καλωδίου			
GB	7,5 m			



Cihazın ilk kullanımından önce bu orijinal kullanma kılavuzunu okuyun, bu kılavuza göre davranın ve daha sonra kullanım veya cihazın sonraki sahiplerine vermek için bu kılavuzu saklayın.

- İlk kullanımdan önce, 5.956-249 numaralı güvenlik uyarılarını mutlaka okuyun!
- Kullanım kılavuzunun ve emniyet uyarılarının dikkate alınmaması halinde cihazda hasar, kullanıcıda ve diğer kişilerde tehlike oluşabilir.
- Nakliye hasarlarını hemen yetkili satıcıya bildirin.

İçindekiler

Çevre koruma	TR	1
Tehlike kademeleri	TR	1
Kurallara uygun kullanım	TR	1
Cihaz elemanları	TR	2
İşletime alma	TR	2
Kullanımı	TR	3
Taşıma	TR	4
Depolama	TR	4
Koruma ve Bakım	TR	4
Arızalarda yardım	TR	4
Garanti	TR	5
Aksesuarlar ve yedek parçalar	TR	5
AB uygunluk bildirisi	TR	6
Teknik Bilgiler	TR	7

Çevre koruma



Ambalaj malzemeleri geri dönüştürülebilir. Ambalaj malzemelerini evinizin çöpüne atmak yerine lütfen tekrar kullanılabilircekleri yerlere gönderin.



Eski cihazlarda, yeniden değerlendirme işlemine tabi tutulması gereken değerli geri dönüşüm malzemeleri bulunmaktadır. Aküler, yağ ve benzeri maddeler doğaya ulaşmamalıdır. Bu nedenle eski cihazları lütfen öngörülen toplama sistemleri aracılığıyla imha edin.

Tehlike kademeleri

⚠ **TEHLİKE**

Ağır bedensel yaralanmalar ya da ölüme neden olan direkt bir tehlike için.

⚠ **UYARI**

Ağır bedensel yaralanmalar ya da ölüme neden olabilecek olası tehlikeli bir durum için.

⚠ **TEDBİR**

Hafif yaralanmalara neden olabilecek olası tehlikeli bir duruma yönelik uyarı.

DIKKAT

Maddi hasarlara neden olabilecek olası tehlikeli bir duruma yönelik uyarı.

Kurallara uygun kullanım

⚠ **UYARI**

Cihaz, zararlı tozların emilmesi için uygun değildir.

- Bu süpürge, zemin ve duvar yüzeylerinin ıslak ve kuru temizlenmesi için belirlenmiştir.
- Bu cihaz, Örn; oteller, okullar, hastaneler, fabrikalar, mağazalar, bürolar ve kirallık mağazalarda mesleki kullanım için uygundur.

Cihaz elemanları

- 1 Elektrotlar
- 2 Emme hortumu
- 3 Hava çıkışı, çalışma havası
- 4 Süpürge kafasının kilidi
- 5 Hava girişi, motor soğutma havası
- 6 Emme başlığı
- 7 Zbiornik na zanieczyszczenia
- 8 Manevra tekerleği kolu
- 9 Yönlendirme makarası
- 10 Taban memesi
- 11 Vakum borusu
- 12 Emme ağız
- 13 Kablo kancası
- 14 Filtre kapağı
- 15 Taşıma kolu
- 16 İtme yayı
- 17 Manifold
- 18 Süpürme gücü döner ayar düğmesi (min-maks)
- 19 Kontrol lambası
- 20 Priz
- 21 Otomatik filtre temizleme
- 22 Ana şalter
- 23 Yassı katlama filtresi (PES)
- 24 Filtre temizliği
- 25 Zemin memesi tutucusu
- 26 Tahliye hortumu
- 27 Süpürme boruları tutucusu
- 28 Derz memesi tutucusu
- 29 Elektrik kablosu
- 30 Tip levhası

İşletime alma

DIKKAT

Emme sırasında yassı katlama filtresi kesinlikle çıkartılmamalıdır.

Anti statik sistem

Sadece yerleşik prizli cihazlarda:

Topraklanmış bağlantı ağızı ile statik yüklenmeler boşaltılır. Bu sayede, elektrik ileten aksesuarla (opsiyon) kıvılcım oluşumu ve akım darbeleri önlenir.

Kuru emme

- İnce tozun emilmesi sırasında, ek olarak bir boşaltma torbası ya da bir diyafram filtresi (özel aksesuar) kullanılabilir.

Boşaltma torbasının takılması

Şekil A

Not: Boşaltma torbasının deliği, emme ağzının tabanı üzerine komple çekilmelidir.

- Emme kafasının kilidini açın ve kafayı çıkartın.
- Boşaltma torbasını takın.
- Boşaltma torbasını haznenin üzerine geçirin.
- Emme kafasını yerleştirin ve kilitleyin.

Diyafram filtresinin takılması

Not: Boşaltma torbası olmadan çalışma sırasında bir diyafram filtresi kullanılabilir.

Şekil B

- Emme kafasının kilidini açın ve kafayı çıkartın.
- Diyafram filtresini (özel aksesuar) hazne kenarının üzerinden çekin.
- Emme kafasını yerleştirin ve kilitleyin.

Islak temizlik

Lastik dudakların takılması

Şekil C

- Fırça şeridini sökün.
- Lastik dudakları takın.

Not: Lastik dudakların şekil verilmiş tarafı dışarıyı göstermelidir.

Boşaltma torbasının çıkartılması

Şekil D

- Emme kafasının kilidini açın ve kafayı çıkartın.
- Boşaltma torbasını yukarı kaldırın.
- Boşaltma torbasının deliğini emme ağızı üzerinden geriye doğru dışarı çekin.
- Boşaltma torbasını kapatma şeritleriyle deliğin altında sızdırmaz şekilde kapatın.
- Boşaltma torbasını çıkartın.
- Emme kafasını yerleştirin ve kilitleyin.
- Islak kirin emilmesi sırasında, boşaltma torbası her zaman çıkartılmalıdır.
- Bir özel filtre torbasının (sulu) (özel aksesuar) kullanılması önerilir.

Diyafram filtresinin çıkartılması

Şekil 13

- Emme kafasının kilidini açın ve kafayı çıkartın.
- Diyafram filtresini çıkartın.
- Emme kafasını yerleştirin ve kilitleyin.
- Islak kirin emilmesi sırasında, diyafram filtresi (özel aksesuar) her zaman çıkarılmalıdır.

Pis suyun boşaltılması

Şekil 14

- Pis suyu, tahliye hortumuyla boşaltın.

Genel

- Islak kirin minder ya da ek memesi ile emilmesi sırasında ya da bir haznedan ağırlıklı olarak su emilirken, "Otomatik filtre temizleme" fonksiyonunun kapatılması önerilir.
- Maksimum sıvı seviyesine ulaşılması durumunda cihaz otomatik olarak kapatılır.
- **İletken olmayan sıvılarda (Örn; matkap emülsiyonları, yağlar ve gresler), hazne doluyken cihaz kapatılmaz. Doluluk seviyesi sürekli olarak kontrol edilmeli ve hazne zamanında boşaltılmalıdır.**
- Sulu süpürmenin tamamlanmasından sonra: Yassı katlama filtresini filtre temizleme düzeneğiyle temizleyin. Elektrotları bir fırçayla temizleyin. Hazneyi nemli bir bezle temizleyin ve kurutun.

Klips bağlantısı

Şekil 15

Emme hortumu, bir klips sistemi ile donatılmıştır. Tüm C-40/C-DN-40 aksesuar parçaları bağlanabilir.

Kullanımı

Cihazı açın

- Şebeke fişini takın.
- Cihazı ana şalterden açın.

Emme gücünün ayarlanması

- Emme gücünü (min-max) döner ayar düğmesinden ayarlayın.

Elektrikli aletlerle çalışma

Sadece yerleşik prizli cihazlarda:

⚠ TEHLİKE

Yaralanma ve hasar tehlikesi! Priz, sadece elektrikli aletlerin süpürgeye doğrudan bağlanması için düzenlenmiştir. Prizin başka türlü kullanılmasına izin verilmez.

- Elektrikli aletin elektrik fişini emiciye takın.
 - Cihazı ana şalterden açın.
- Kontrol lambası yanıyor, süpürge bekleme modunda.

Not: Süpürme otomatik olarak elektrikli aletle açılır ve kapatılır.

Not: Süpürge, 0i5 saniyeye kadar bir çalışmaya devam etme süresine sahiptir.

Not: Elektrikli aletlerin güç bağlantı değeri için Bkz. Teknik Bilgiler.

Şekil 16

- Alet adaptörünü elektrikli aletin bağlantısına adapte edin.

Şekil 17

- Manifoldu emme hortumundan çıkartın.
- Alet adaptörünü süpürme hortumuna takın.

Şekil 18

- Alet adaptörünü elektrikli alete bağlayın.

Otomatik filtre temizleme

Cihaz, özellikle ince tozlarda etkili olan yeni bir filtre temizleme sistemine sahiptir. Bu sırada, yassı katlama filtresi her 15 saniyede bir hava darbesi ile otomatik olarak temizlenir (titreşimli ses).

Not: Otomatik filtre temizliği fabrika açılmıştır.

Not: Otomatik filtre temizliğinin kapatılması/açılması sadece cihaz çalışırken mümkündür.

- Otomatik filtre temizlemenin kapatılması:

- Şaltere basın. Şalterdeki kontrol lambası söner.
- Otomatik filtre temizlemenin açılması:
- Şaltere tekrar basın. Şalterdeki kontrol lambası yeşil olarak yanar.

Cihazın kapatılması

- Cihazı ana şalterden kapatın.
- Şebeke fişini prizden çekiniz.

Her çalışmadan sonra

- Kabı boşaltın.
- Cihazın dışını ve içini tozunu alarak ve silerek nemli bir bezle temizleyin.

Cihazın saklanması

Şekil K

- Vakum hortumu ve elektrik kablosunu şekle uygun olarak saklayın.
- Cihazı kuru bir odada muhafaza edin ve yetkisiz kullanıma karşı emniyete alın.

Taşıma

⚠ TEDBİR

Yaralanma ve hasar tehlikesi! Taşıma sırasında cihazın ağırlığına dikkat edin.

- Süpürme borusunu taban memesiyle birlikte tutucudan alın. Taşımak için, cihazı taşıma kolundan ve süpürme borusundan tutun.
- Araçlarda taşıma sırasında, cihazı geçerli yönetmeliklere göre kaymaya ve devrilmeye karşı emniyete alın.

Depolama

⚠ TEDBİR

Yaralanma ve hasar tehlikesi! Depolama sırasında cihazın ağırlığına dikkat edin.

Bu cihaz sadece iç mekanlarda depolanmalıdır.

Koruma ve Bakım

⚠ TEHLİKE

Cihazdaki tüm çalışmalardan önce cihazı kapatın ve elektrik fişini çekin.

Yassı katlama filtresinin değiştirilmesi

- Filtre kapağını açın.
- Yassı katlama filtresini değiştirin.
- Filtre kapağını kapatın; duyulur bir şekilde kilitlemelidir.

Boşaltma torbasının değiştirilmesi

Şekil D

- Emme kafasının kilidini açın ve kafayı çıkartın.
- Boşaltma torbasını yukarı kaldırın.
- Boşaltma torbasının deliğini emme ağzı üzerinden geriye doğru dışarı çekin.
- Boşaltma torbasını kapatma şeritleriyle deliğin altında sızdırmaz şekilde kapatın.
- Boşaltma torbasını çıkartın.
- Yeni boşaltma torbasını takın.
- Boşaltma torbasını haznenin üzerine geçirin.
- Emme kafasını yerleştirin ve kilitleyin.

Diyafram filtresinin değiştirilmesi

Şekil E

- Emme kafasının kilidini açın ve kafayı çıkartın.
- Diyafram filtresini çıkartın.
- Yeni diyafram filtresini hazne kenarının üzerinden çekin.
- Emme kafasını yerleştirin ve kilitleyin.

Elektrotların temizlenmesi

- Emme kafasının kilidini açın ve kafayı çıkartın.
- Elektrotları bir fırçayla temizleyin.
- Emme kafasını yerleştirin ve kilitleyin.

Arızalarda yardım

⚠ TEHLİKE

Cihazdaki tüm çalışmalardan önce cihazı kapatın ve elektrik fişini çekin.

Emme türbini çalışmıyor

- Akım beslemesinin prizini ve sigortasını kontrol edin.
- Cihazın elektrik kablosunu, elektrik fişini, elektrotlarını ve gerekirse prizini kontrol edin.
- Cihazı açın.

Vakum türbini kapanıyor

- Kabı boşaltın.

Hazne boşaldıktan sonra vakum türbini tekrar çalışmaya başlıyor

- Cihazı kapatın ve 5 saniye bekleyin, 5 saniye sonra tekrar çalıştırın.
- Elektrotları ve elektrotların arasını bir fırçayla temizleyin.

Emme gücü dü

- Vakum memesi, vakum borusu, vakum hortumu ya da yassı katlama filtresindeki tıkanmaları giderin.
- Dolu boşaltma torbasını değiştirin.
- Filtre kapağını doğru şekilde kilitleyin.
- Diyafram filtresini (özel aksesuar) akar su altında temizleyin ya da değiştirin.
- Yassı katlama filtresini değiştirin.
- Boşaltma hortumuna sızdırmazlık kontrolü yapın.

Emme sırasında dışarı toz çıkıyor

Şekil 14

- Yassı katlama filtresinin doğru montaj konumunu kontrol edin/düzeltilin.
- Yassı katlama filtresini değiştirin.

Kapatma otomatığı (sulu süpürme) tepki vermiyor

- Elektrotları ve elektrotların arasını bir fırçayla temizleyin.
- Elektrik iletmeyen sıvılarda doluluk seviyesini sürekli olarak kontrol edin.

Otomatik filtre temizleme çalışmıyor

- Vakum hortumu bağlı değil.

Otomatik filtre temizleme kapatılmıyor

- Müşteri hizmetlerine haber verin.

Otomatik filtre temizleme açılmıyor

- Müşteri hizmetlerine haber verin.

Müşteri hizmeti

Arızanın giderilememesi durumunda, cihaz müşteri hizmetleri tarafından kontrol edilmelidir.

Garanti

Her ülkede yetkili distribütörümüz tarafından verilmiş garanti şartları geçerlidir. Garanti süresi içinde cihazınızda oluşan muhtemel hasarları, arızanın kaynağı üretim veya malzeme hatası olduğu sürece ücretsiz olarak karşılıyoruz. Garanti hakkınızdan yararlanmanızı gerektiren bir durum olduğu zaman, ilgili faturanız ile birlikte satıcınıza veya size en yakın yetkili servisimize başvurunuz.

Aksesuarlar ve yedek parçalar

- Sadece üretici tarafından onaylanmış aksesuar ve yedek parçalar kullanılmalıdır. Orijinal aksesuar ve orijinal yedek parçalar, cihazın güvenli ve arızasız bir biçimde çalışmasının güvencesidir.
- Yedek parçalar hakkında diğer bilgileri, www.husqvarna.com adresindeki Servis bölümünden alabilirsiniz.

AB uygunluk bildirisi

İşbu belge ile aşağıda tanımlanan makine-
nin konsepti ve tasarımı ve tarafımızdan pi-
yasaya sürülen modeliyle AB yönetmelikle-
rinin temel teşkil eden ilgili güvenlik ve sağ-
lık yükümlülüklerine uygun olduğunu bildiri-
riz. Onayımız olmadan cihazda herhangi
bir değişiklik yapılması durumunda bu be-
yan geçerliliğini yitirir.

Ürün: Kuru ve yaş elektrikli süpür-
ge

Tip: DC 1400

İlgili AB yönetmelikleri

2006/42/EG (+2009/127/EG)

2004/108/EG

2011/65/EU

Kullanılmış olan uyumlu standartlar

EN 55014-1: 2006+A1: 2009+A2: 2011

EN 55014-2: 1997+A1: 2001+A2: 2008

EN 60335-1

EN 60335-2-69

EN 61000-3-2: 2006+A1: 2009+A2: 2009

EN 61000-3-3: 2013

EN 62233: 2008

EN 50581

Kullanılmış ulusal standartlar

-



Helena Grubb

Vice President, Construction Equipment

Husqvarna AB

(Husqvarna AB yetkili temsilcisi, Teknik

Dokümantasyon sorumlusu)

Husqvarna AB

SE-433 81 Göteborg

İsveç

Tel.: +46-31-949000

Gothenburg, 01.03.2014

Teknik Bilgiler

		DC 1400 *EU	DC 1400 *AU	DC 1400 *GB
Şebeke gerilimi	V	220-240	240	115
Frekans	Hz	1~ 50-60	1~ 50-60	1~ 50-60
Maks. güç	W	1380	1380	1320
Nominal güç	W	1200	1200	1150
Kap içeriği	l	54	54	54
Sıvı doldurma miktarı	l	40	40	40
Hava miktarı (maks.)	l/s	61	61	58
Vakum (maks.)	kPa (mbar)	23,0 (230)	23,0 (230)	22,1 (221)
Elektrikli aletlerin güç bağlantı değerleri	W	100-2200	100-1200	--
Koruma şekli	--	IPX4	IPX4	IPX4
Koruma sınıfı		--	--	II
	--	I	I	--
Süpürme hortumu bağlantısı (C-DN/C-ID)	mm	40	40	40
Uzunluk x Genişlik x Yükseklik	mm	580 x 380 x 870	580 x 380 x 870	580 x 380 x 870
Tipik çalışma ağırlığı	kg	16,5	16,5	16,0
Çevre sıcaklığı (maks.)	°C	+40	+40	+40
60335-2-69'a göre belirlenen değerler				
Ses basıncı seviyesi L _{pA}	dB(A)	67	67	67
Güvensizlik K _{pA}	dB(A)	1	1	1
El-kol titreşim değeri	m/s ²	<2,5	<2,5	<2,5
Güvensizlik K	m/s ²	0,2	0,2	0,2
Elektrik kablosu	H07RN-F 3x1,5 mm ²			
	Kablo uzunluğu			
EU	7,5 m			
AU	7,5 m			
Elektrik kablosu	H07RN-F 2x1,5 mm ²			
	Kablo uzunluğu			
GB	7,5 m			



Перед первым применением вашего прибора прочитайте эту оригинальную инструкцию по эксплуатации, после этого действуйте соответственно и сохраните ее для дальнейшего пользования или для следующего владельца.

- Перед первым вводом в эксплуатацию обязательно прочтите указания по технике безопасности № 5.956-249!
- При несоблюдении инструкции и указаний по технике безопасности пылесос может выйти из строя, а для оператора и других лиц возникает риск получения травмы.
- При повреждениях, полученных во время транспортировки, немедленно свяжитесь с продавцом.

Оглавление

Защита окружающей среды	RU	1
Степень опасности	RU	1
Использование по назначению	RU	1
Элементы прибора	RU	2
Начало работы	RU	2
Управление	RU	3
Транспортировка	RU	4
Хранение	RU	5
Уход и техническое обслуживание	RU	5
Помощь в случае неполадок	RU	5
Гарантия	RU	6
Принадлежности и запасные детали	RU	6
Заявление о соответствии ЕС	RU	7
Технические данные	RU	8

Защита окружающей среды



Упаковочные материалы пригодны для вторичной переработки. Пожалуйста, не выбрасывайте упаковку вместе с бытовыми отходами, а сдайте ее в один из пунктов приема вторичного сырья.



Старые приборы содержат ценные перерабатываемые материалы, подлежащие передаче в пункты приемки вторичного сырья. Аккумуляторы, масло и иные подобные материалы не должны попадать в окружающую среду. Поэтому утилизируйте старые приборы через соответствующие системы приемки отходов.

Степень опасности

△ ОПАСНОСТЬ

Для непосредственно грозящей опасности, которая приводит к тяжелым увечьям или к смерти.

△ ПРЕДУПРЕЖДЕНИЕ

Для возможной потенциально опасной ситуации, которая может привести к тяжелым увечьям или к смерти.

△ ОСТОРОЖНО

Указание на потенциально опасную ситуацию, которая может привести к получению легких травм.

ВНИМАНИЕ

Указание относительно возможной потенциально опасной ситуации, которая может повлечь материальный ущерб.

Использование по назначению

△ ПРЕДУПРЕЖДЕНИЕ

Прибор не предназначен для сбора вредной для здоровья пыли.

- Этот пылесос предназначен для влажной и сухой очистки поверхностей полов и стен.
- Этот прибор предназначен для профессионального использования, т.е. в гостиницах, школах, больницах, на промышленных предприятиях, в магазинах, офисах и в арендуемых помещениях.

Элементы прибора

- 1 Электроды
- 2 Всасывающий шланг
- 3 Отверстие для выпуска воздуха, рабочий воздух
- 4 Блокировка всасывающей головки
- 5 Воздухозаборник, воздух для охлаждения двигателя
- 6 Всасывающая головка
- 7 Мусорный бак
- 8 Ось направляющего ролика
- 9 Направляющий ролик
- 10 Форсунка для чистки пола
- 11 всасывающая трубка,
- 12 Всасывающий патрубок
- 13 Крючки для кабеля
- 14 Крышка фильтра
- 15 рукоятка для ношения прибора
- 16 ведущая дуга
- 17 Колено
- 18 Регулятор настройки мощности всасывания (мин-макс)
- 19 Контрольная лампа
- 20 Розетка
- 21 Автоматическая чистка фильтра
- 22 Главный выключатель
- 23 Складчатый фильтр (PES)
- 24 Чистка фильтра
- 25 Держатель насадки для пола
- 26 Сливной шланг
- 27 Держатель для всасывающей трубки
- 28 Держатель насадки для стыков
- 29 Сетевой шнур
- 30 Заводская табличка с данными

Начало работы

ВНИМАНИЕ

Удаление складчатого фильтра во время работы запрещается.

Система антистатик

Только для устройств со встроенной розеткой:

Статические заряды отводятся благодаря заземленному соединительному патрубку. Таким образом, исключаются искрение и удары током электропроводных аксессуаров (опция).

Сухая чистка

- При сборе мелкой пыли дополнительно может использоваться закрытый мешок для сбора отходов или мембранный фильтр (специальные принадлежности).

Вставить мешок для сбора отходов

Рисунок **A**

Указание: Отверстие мешка для сбора отходов необходимо полностью протянуть через выступ всасывающего патрубка.

- Разблокировать и снять всасывающий элемент.
- Надеть мешок для сбора отходов.
- Накрывать резервуар мешком для сбора отходов.
- Надеть и зафиксировать всасывающий элемент.

Установка мембранного фильтра

Указание: При работе без закрывающегося мешка для сбора отходов может использоваться мембранный фильтр.

Рисунок **B**

- Разблокировать и снять всасывающий элемент.
- Наденьте мембранный фильтр (специальные принадлежности) на края бака.
- Надеть и зафиксировать всасывающий элемент.

Влажная чистка

Установка резиновых кромок

Рисунок **C**

- Снять щетки.
 - Установить резиновые кромки (5).
- Указание:** Структурированная сторона резиновых кромок должна быть обращена наружу.

Извлечь мешок для сбора отходов

Рисунок **D**

- Разблокировать и снять всасывающий элемент.
- Глубоко задвинуть мешок для сбора отходов.
- Вытащить назад отверстие мешка для сбора отходов из всасывающего патрубка.
- Герметично закрыть мешок для сбора отходов ниже отверстия с помощью уплотнительных полос.
- Извлечь мешок для сбора отходов.
- Надеть и зафиксировать всасывающий элемент.
- При сборе влажной пыли мешок для сбора отходов необходимо извлекать.
- Рекомендуется применение специального фильтровального мешка (влажная чистка) (дополнительные принадлежности).

Удаление мембранного фильтра

Рисунок **E**

- Разблокировать и снять всасывающий элемент.
- Удаление мембранного фильтра.
- Надеть и зафиксировать всасывающий элемент.
- При сборе влажной пыли мембранного фильтра (специальные принадлежности) необходимо снять.

Слить грязную воду

Рисунок **F**

- Слить грязную воду с помощью сливного шланга.

Общие положения

- При засасывании влажной грязи форсункой для чистки обивки или стыков, а также в тех случаях, когда из резервуара преимущественно откачивается вода, рекомендуется отключение функции «Автоматическая чистка фильтра».
- При достижении максимального уровня жидкости прибор автоматически отключается.

- Во время работы с непроводящими жидкостями (например, охлаждающая жидкость для сверления, масла и жиры), при наполнении резервуара прибор не отключается. Уровень заполнения должен постоянно контролироваться, а из резервуара необходимо своевременно удалять содержимое.
- После завершения чистки во влажном режиме: Выполнить чистку складчатого фильтра с помощью системы для очистки фильтра. Электроды очищать с помощью щетки. Резервуар очистить с помощью влажного полотенца и высушить.

Клипсовое соединение

Рисунок **G**

Всасывающий шланг оснащен системой клипсового соединения. Могут быть подсоединены все комплектующие изделия C-40/C-DN-40.

Управление

Включение прибора

- Вставьте штепсельную вилку в электророзетку.
- Прибор отключается при помощи главного выключателя.

Настроить мощность всасывания

- Настроить мощность всасывания (мин. - макс.) с помощью ручки настройки.

Работа с электрическими инструментами

Только для устройств со встроенной розеткой:

⚠ ОПАСНОСТЬ

Опасность получения травм и повреждений! Розетка предназначена только для прямого подключения электрических инструментов к пылесосу. Любое другое использование розетки не допускается.

- Вставить сетевую вилку электрического инструмента в пылесос.
- Прибор отключается при помощи главного выключателя.

Контрольная лампочка загорается, пылесос находится в состоянии готовности.

Указание: Пылесос включается и выключается автоматически электрическим инструментом.

Указание: Запаздывание разгона составляет у пылесоса до 0,5 секунды, время работы по инерции - до 15 секунд.

Указание: Потребляемая мощность электрических инструментов указана в разделе "Технические данные".

Рисунок **И**

- Размер адаптера для инструментов подогнать под размер узла подключения электрического инструмента.

Рисунок **И**

- Снять со всасывающего шланга колесо.
- Установить на всасывающем шланге адаптер для инструментов.

Рисунок **И**

- Подключить адаптер к электрическому инструменту.

Автоматическая чистка фильтра

Прибор имеет новое устройство чистки фильтра, особенно эффективное при работе с мелкой пылью. При этом с помощью подачи воздуха каждые 15 секунд происходит автоматическая чистка складчатого фильтра (пульсирующий звук).

Указание: Автоматическая чистка фильтра завершится самостоятельно.

Указание: Включение и выключение автоматической чистки фильтра возможно только при включенном устройстве.

- Выключить автоматическую чистку фильтра:
- Нажать на выключатель. Контрольная лампочка на выключателе потухнет.
- Включить автоматическую чистку фильтра:
- Снова нажать на выключатель. Загорится зеленая контрольная лампочка на выключателе.

Выключение прибора

- Выключить прибор при помощи главного выключателя.
- Отсоедините прибор от электросети.

После каждой эксплуатации

- Опустошить бак.
- Очистить прибор снаружи и внутри пылесосом и протереть его влажным полотенцем.

Хранение прибора

Рисунок **И**

- Сохранять всасывающий шланг и сетевой шнур в соответствии с рисунками.
- Хранить прибор в сухом помещении, приняв при этом меры от несанкционированного использования.

Транспортировка

⚠ ОСТОРОЖНО

Опасность получения травм и повреждений! При транспортировке следует обратить внимание на вес устройства.

- Вынуть всасывающую трубку с насадкой для пола из держателя. Для переноски прибора его следует брать за рукоятку и всасывающую трубу.

- При перевозке аппарата в транспортных средствах следует учитывать действующие местные государственные нормы, направленные на защиту от скольжения и опрокидывания.

Хранение

⚠ ОСТОРОЖНО

Опасность получения травм и повреждений! При хранении следует обратить внимание на вес устройства. Это устройство разрешается хранить только во внутренних помещениях.

Уход и техническое обслуживание

⚠ ОПАСНОСТЬ

Перед проведением любых работ с прибором, выключить прибор и вытянуть штепсельную вилку.

Замена складчатого фильтра

- Открыть крышку фильтра.
- Заменить складчатый фильтр.
- Закрыть крышку фильтра так, чтобы был слышен щелчок.

Сменить мешок для сбора отходов

Рисунок D

- Разблокировать и снять всасывающий элемент.
- Глубоко задвинуть мешок для сбора отходов.
- Вытащить назад отверстие мешка для сбора отходов из всасывающего патрубка.
- Герметично закрыть мешок для сбора отходов ниже отверстия с помощью уплотнительных полос.
- Извлечь мешок для сбора отходов.
- Надеть новый мешок для сбора отходов.
- Накрыть резервуар мешком для сбора отходов.
- Надеть и зафиксировать всасывающий элемент.

Замена мембранного фильтра

Рисунок E

- Разблокировать и снять всасывающий элемент.
- Удаление мембранного фильтра.
- Надеть новый мембранный фильтр на края бака.
- Надеть и зафиксировать всасывающий элемент.

Чистка электродов

- Разблокировать и снять всасывающий элемент.
- Электроды очищать с помощью щетки.
- Надеть и зафиксировать всасывающий элемент.

Помощь в случае неполадок

⚠ ОПАСНОСТЬ

Перед проведением любых работ с прибором, выключить прибор и вытянуть штепсельную вилку.

Всасывающая турбина не работает

- Проверить штепсельную розетку и предохранитель системы электропитания.
- Проверить сетевой кабель, штепсельную вилку, электроды и, при необходимости, штепсельную розетку устройства.
- Включить аппарат.

Всасывающая турбина отключается

- Опустошить бак.

После опустошения бака всасывающая турбина не запускается

- Выключить прибор и подождать 5 секунд, после чего снова включить прибор.
- Очищать электроды, а также пространство между электродами с помощью щетки.

Мощность всасывания упала

- Удалить мусор из всасывающего сопла, всасывающей трубки, всасывающего шланга или складчатого фильтра.
- Заменить заполненный мешок для сбора отходов.
- Правильно закрыть крышку фильтра так, чтобы она зафиксировалась.
- Очистить или заменить мембранный фильтр под проточной водой (специальные принадлежности).
- Заменить складчатый фильтр.
- Проверить сливной шланг на герметичность.

Во время чистки из прибора выделяется пыль

Рисунок 

- Проверить правильность установки складчатого фильтра либо внести исправления.
- Заменить складчатый фильтр.

Автоматическое отключение (чистка во влажном режиме) не срабатывает

- Очищать электроды, а также пространство между электродами с помощью щетки.
- При работе с непроводящей жидкостью постоянно контролировать уровень заполнения.

Автоматическая чистка фильтра не выполняется

- Всасывающий шланг не подключен.

Автоматическая чистка фильтра не выключается

- Поставить в известность сервисную службу.

Автоматическая чистка фильтра не включается

- Поставить в известность сервисную службу.

Сервисная служба

Если неисправность не удается устранить, прибор необходимо отправить на проверку в сервисную службу.

Гарантия

В каждой стране действуют соответствующие гарантийные условия, изданные уполномоченной организацией сбыта нашей продукции в данной стране. Возможные неисправности прибора в течение гарантийного срока мы устраняем бесплатно, если причина заключается в дефектах материалов или ошибках при изготовлении. В случае возникновения претензий в течение гарантийного срока просьба обращаться, имея при себе чек о покупке, в торговую организацию, продавшую вам прибор или в ближайшую уполномоченную службу сервисного обслуживания.

Дата выпуска отображается на заводской табличке в закодированном виде. При этом отдельные цифры имеют следующее значение::

Пример: 30190

3	год выпуска
0	столетие выпуска
1	десятилетие выпуска
9	вторая цифра месяца выпуска
0	первая цифра месяца выпуска

Таким образом, в данном примере код 30190 означает дату выпуска 09/(2)013.

Принадлежности и запасные детали

- Разрешается использовать только те принадлежности и запасные части, использование которых было одобрено изготовителем. Использование оригинальных принадлежностей и запчастей гарантирует Вам надежную и бесперебойную работу прибора.
- Дополнительные сведения о запасных частях вы можете найти на веб-сайте www.husqvarna.com в разделе "Обслуживание".

Заявление о соответствии ЕС

Настоящим мы заявляем, что нижеуказанный прибор по своей концепции и конструкции, а также в осуществленном и допущенном нами к продаже исполнении отвечает соответствующим основным требованиям по безопасности и здоровью согласно директивам ЕС. При внесении изменений, не согласованных с нами, данное заявление теряет свою силу.

Продукт Пылесос для мокрой и сухой чистки

Тип: DC 1400

Основные директивы ЕС

2006/42/ЕС (+2009/127/ЕС)

2004/108/ЕС

2011/65/ЕС

Примененные гармонизированные нормы

EN 55014–1: 2006+A1: 2009+A2: 2011

EN 55014–2: 1997+A1: 2001+A2: 2008

EN 60335–1

EN 60335–2–69

EN 61000–3–2: 2006+A1: 2009+A2: 2009

EN 61000–3–3: 2013

EN 62233: 2008

EN 50581

Примененные внутригосударственные нормы

-



Helena Grubb

Vice President, Construction Equipment
Husqvarna AB

(Уполномоченный представитель компании Husqvarna AB, ответственный за техническую документацию)

Husqvarna AB
SE-433 81 Göteborg
Швеция
Тел.: +46-31-949000

Gothenburg, 01.03.2014

Технические данные

		DC 1400 *EU	DC 1400 *AU	DC 1400 *GB
Напряжение сети	В	220-240	240	115
Частота	Гц	1~ 50-60	1~ 50-60	1~ 50-60
Макс. мощность	Вт	1380	1380	1320
Номинальная мощность	Вт	1200	1200	1150
Емкость бака	л	54	54	54
Заправочный объем жидкости	л	40	40	40
Количество воздуха (макс.)	л/с	61	61	58
Нижнее давление (макс.)	кПа (мбар)	23,0 (230)	23,0 (230)	22,1 (221)
Потребляемая мощность электрических инструментов	Вт	100-2200	100-1200	--
Тип защиты	--	IPX4	IPX4	IPX4
Класс защиты		--	--	II
	--	I	I	--
Гнездо для подключения шланга(C-DN/C-ID)	мм	40	40	40
Длина x ширина x высота	мм	580 x 380 x 870	580 x 380 x 870	580 x 380 x 870
Типичный рабочий вес	кг	16,5	16,5	16,0
Температура окружающей среды (макс.)	°C	+40	+40	+40

Значение установлено согласно стандарту EN 60335-2-69

Уровень шума дБ _а	дБ(А)	67	67	67
Опасность К _{рА}	дБ(А)	1	1	1
Значение вибрации рука-плечо	м/с ²	<2,5	<2,5	<2,5
Опасность К	м/с ²	0,2	0,2	0,2

Сетевой шнур	H07RN-F 3x1,5 mm ²
	Длина шнура
EU	7,5 m
AU	7,5 m
Сетевой шнур	H07RN-F 2x1,5 mm ²
	Длина шнура
GB	7,5 m



A készülék első használata előtt olvassa el ezt az eredeti használati utasítást, ez alapján járjon el és tartsa meg a későbbi használatra vagy a következő tulajdonos számára.

- Az első üzembevétel előtt mindenképpen olvassa el az 5.956-249 sz. biztonsági utasításokat!
- A gépkönyv és a biztonságtechnikai utasítások be nem tartása esetén a készülék megromolódhat és veszélybe kerülhet annak kezelője, illetve más személyek.
- Szállítási sérülések esetén azonnal tájékoztassa a kereskedőt.

Tartalomjegyzék

Környezetvédelem	HU	1
Veszély fokozatok	HU	1
Rendeltetésszerű használat . .	HU	1
Készülék elemek	HU	2
Üzembevétel	HU	2
Használat	HU	3
Szállítás	HU	4
Tárolás	HU	4
Ápolás és karbantartás	HU	4
Segítség üzemzavar esetén . .	HU	4
Garancia	HU	5
Tartozékok és alkatrészek . . .	HU	5
EK konformitási nyilatkozat . .	HU	6
Műszaki adatok	HU	7

Környezetvédelem



A csomagolási anyagok újrahasznosíthatók. Kérjük, ne dobja a csomagolást a házi szemétkbe, hanem vigye el egy újrahasznosító helyre.



A használt készülékek értékes újrahasznosítható anyagokat tartalmaznak, amelyeket újrahasznosító helyen kell elhelyezni. Az elemeknek, olajnak és hasonló anyagoknak nem szabad a környezetbe kerülni. Ezért kérjük, a használt készülékeket megfelelő gyűjtőrendszeren keresztül távolítsa el.

Veszély fokozatok

⚠ **VESZÉLY**

Azonnal fenyegető veszély, amely súlyos testi sérüléshez vagy halálhoz vezet.

⚠ **FIGYELMEZTETÉS**

Esetlegesen veszélyes helyzet, amely súlyos testi sérüléshez vagy halálhoz vezethet.

⚠ **VIGYÁZAT**

Figyelmeztetés esetlegesen veszélyes helyzetre, amely könnyű sérüléshez vezethet.

FIGYELEM

Lehetséges veszélyes helyzetre való figyelmeztetés, amely anyagi kárhoz vezethet.

Rendeltetésszerű használat

⚠ **FIGYELMEZTETÉS**

A készülék nem alkalmas egészségre káros por felszívására.

- A porszívó padló- és falfelületek nedves és száraz tisztítására szolgál.
- Ez a készülék ipari használatra alkalmas, pl. szállodákban, iskolákban, kórházakban, üzemekben, boltokban, irodákban és kölcsönző üzletekben.

Készülék elemek

- 1 Elektródok
- 2 Szívótömlő
- 3 Levegő kimenet, munka levegő
- 4 Szívófej zárja
- 5 Levegő bemenet, motor hűtőlevegő
- 6 Szívófej
- 7 Hulladékertartály
- 8 Kormánygörgő kengyel
- 9 Kormánygörgő
- 10 Padló szórófej
- 11 Szívócső
- 12 Szívótámasztékok
- 13 Kábel tartó
- 14 Szűrőfedél
- 15 Fogantyú
- 16 Tolókengyel
- 17 Könyökcső
- 18 A szívóteljesítmény forgatható szabályozója (min-max)
- 19 Ellenőrző lámpa
- 20 Csatlakozó dugasz
- 21 Automatikus szűrőletisztítás
- 22 Főkapcsoló
- 23 Lapos harmonikaszűrő (PES)
- 24 Szűrőtisztítás
- 25 Padlófej tartó
- 26 Leeresztő tömlő
- 27 Szívócsövek tartója
- 28 Réstisztítófej tartója
- 29 Hálózati kábel
- 30 Típus tábla

Üzembevétel

FIGYELEM

Porszívózásakor sohasem szabad eltávolítani az összehajtható szűrőt.

Anti-sztatikus rendszer

Csak beépített dugalljal rendelkező készülékek esetén:

Földelt csatlakozási támasztékokon keresztül levezeti a sztatikus feltöltődéseket. Ez megakadályozza a szikraképződést és az áramlökéseket áramvezető tartozékok (opcionális) esetén.

Száraz porszívózás

- Ha finom port fognak felszívni, egy további szemeteszsák vagy egy membránszűrő (különleges tartozék) is használható.

Szemeteszsák beépítése

Ábra 

Megjegyzés: A szemeteszsák nyílását teljesen a szívótámaszték kiszögelésére kell húzni.

- Oldja ki és vegye le a szívófejet.
- Az eldobható porzsákot felhelyezni.
- Az eldobható porzsákot a tartályra visszahajtani.
- Helyezze vissza és biztosítsa a szívófejet.

Membránszűrő beszerelése

Megjegyzés: Szemeteszsák nélküli üzemi esetén membránszűrő is használható.

Ábra 

- Oldja ki és vegye le a szívófejet.
- A membránszűrőt (különleges tartozék) húzza rá a tartály peremére.
- Helyezze vissza és biztosítsa a szívófejet.

Nedves porszívózás

Gumiél felhelyezése

Ábra 

- Kefecsík kivétele.
- Gumiajkákat beépíteni.

Megjegyzés: A gumiélek strukturált oldalának kifelé kell néznie.

A szemeteszsák eltávolítása

Ábra 

- Oldja ki és vegye le a szívófejet.
- A szemeteszsákot felhajtani.
- A szemeteszsák nyílását a szívótámasztékokon át hátrafelé kihúzni.
- A szemeteszsákot a zárszalaggal a nyílás alatt szorosan lezárni.
- Vegye ki a szemeteszsákot.
- Helyezze vissza és biztosítsa a szívófejet.
- Nedves piszok felszívásakor mindig ki kell venni a szemeteszsákot.
- Ajánlott speciális szűrőtámasztékokat (nedves) (különleges tartozék) használni.

A membránszűrő eltávolítása

Ábra 

- Oldja ki és vegye le a szívófejet.
- Távolítsa el a membránszűrőt.
- Helyezze vissza és biztosítsa a szívófejet.
- Nedves piszok felszívásakor mindig el kell távolítani a membránszűrőt (különleges tartozék).

Szennyvíz leeresztése

Ábra 

- Eressze le a szennyvizet a leeresztő csövön keresztül.

Általános

- Ha a nedves szennyeződést a kárpit- vagy hézagszívó fejjel szívják fel, illetve ha túlnyomórészt vizet szívnak fel tartályból, ajánlott kikapcsolni az „Automatikus szűrőletisztítás” funkciót.
- Amikor eléri a max. folyadékszintet, a készülék automatikusan lekapcsol.
- **Áramot nem vezető folyadék esetén (például fűréz-emulzió, olajok és zsírok) a készülék megtelt tartály esetén nem kapcsol ki. Mindig ellenőrizni kell a telítettségi szintet, és a tartályt időben ki kell üríteni.**
- A nedves porszívózás befejezése után: A lapos harmonika szűrőt a szűrőtisztítóval tisztítsa le. Az elektródokat kefével tisztítsa meg. A tartályt nedves ronggyal tisztítsa ki és szárítsa meg.

Clip-csatlakozás

Ábra 

A szívótömlő bilincsrendszerrel van felszerelve. Valamennyi C-40/C DN-40 tartozék csatlakoztatható.

Használat

A készülék bekapcsolása

- Dugja be a hálózati csatlakozót.
- A készüléket a főkapcsolón keresztül bekapcsolni.

Szívóteljesítmény beállítása

- A szívóteljesítményt (min-max) a forgatható szabályozóval állítsa be.

Munka elektromos szerszámokkal

Csak beépített dugaljjal rendelkező készülékek esetén:

⚠ VESZÉLY

Sérülés- és rongálódásveszély! A dugalj csak az elektromos szerszámok porszívóhoz való közvetlen csatlakoztatására szolgál. A dugalj bármilyen más használata nem megengedett.

- Dugja be az elektromos szerszám hálózati dugóját a porszívóba.
- A készüléket a főkapcsolón keresztül bekapcsolni.

A jelzőlámpa világít, a porszívó készenléti módban van.

Megjegyzés: A porszívó automatikusan az elektromos szerszámmal együtt kapcsolódik be és ki.

Megjegyzés: A porszívónak 0,5 másodperces indulási késleltetése, és 15 másodperces utánjárás ideje van.

Megjegyzés: Az elektromos szerszámok teljesítmény felvétele, lásd Műszaki adatok.

Ábra 

- Igazítsa a szerszám adaptert az elektromos szerszám csatlakozójához.

Ábra 

- Távolítsa el a könyökcsövet a szívócsőről.
- Szerelje fel a szerszám adaptert a szívócsőre.

Ábra 

- Csatlakoztassa a szerszám adaptert az elektromos szerszámhoz.

Automatikus szűrő letisztítás

A készülék újfajta szűrőletisztítással rendelkezik, ez különösen finom por esetén hatékony. Eközben az összehajtható szűrő minden 15 másodpercben léglökés által automatikusan tisztul (pulzáló zaj).

Megjegyzés: Az automatikus szűrőletisztítás gyárilag be van kapcsolva.

Megjegyzés: Az automatikus szűrőletisztítás be-/kikapcsolása csak bekapcsolt készülék esetén lehetséges.

- Automatikus szűrőletisztítás kikapcsolása:
- Nyomja meg a kapcsolót. A kontroll lámpa a kapcsolóban elalszik.
- Automatikus szűrőletisztítás bekapcsolása:
- Nyomja meg ismét a kapcsolót. A kontroll lámpa a kapcsolóban zölden világít.

A készülék kikapcsolása

- A készüléket a főkapcsolón keresztül kikapcsolni.
- Húzza ki a hálózati dugót.

Minden üzem után

- Ürítse ki a tartályt.
- A készüléket kívül-belül porszívóval és nedves ronggyal kell megtisztítani.

A készülék tárolása

Ábra 

- A szívótömlőt és a hálózati kábelt az ábrának megfelelően tárolja.
- A készüléket száraz helyiségben állítsa le és biztosítsa illetéktelen használat ellen.

Szállítás

⚠ VIGYÁZAT

Sérülés- és rongálódásveszély! Szállítás esetén vegye figyelembe a készülék súlyát.

- A szívócsövet a padlófejjel a tartóból kivenni. A készüléket hordáskor a hordófogantyúnál és a szívócsőnél fogja meg.
- Járművel történő szállítás esetén a készüléket az adott irányelveknek megfelelően kell csúsztatás és borulás ellen biztosítani.

Tárolás

⚠ VIGYÁZAT

Sérülés- és rongálódásveszély! Tárolás esetén vegye figyelembe a készülék súlyát. Ezt a készüléket csak beltéri helyiségben szabad tárolni.

Ápolás és karbantartás

⚠ VESZÉLY

A készüléken történő bármiféle munka előtt kapcsolja ki a készüléket és húzza ki a hálózati csatlakozót.

Összehajtható szűrő cseréje

- Nyissa ki a szűrőfedelelet.
- Cserélje ki az összehajtható szűrőt.
- Zárja be a szűrőfedelelet, amelynek hallhatóan helyére kell kattannia.

Szemeteszsák cseréje

Ábra 

- Oldja ki és vegye le a szívófejet.
- A szemeteszsákot felhajtani.
- A szemeteszsák nyílását a szívótámasztékokon át hátrafelé kihúzni.
- A szemeteszsákot a zárszalaggal a nyílás alatt szorosan lezárni.
- Vegye ki a szemeteszsákot.
- Az új szemeteszsák felhelyezése.
- Az eldobható porzsákot a tartályra visszahajtani.
- Helyezze vissza és biztosítsa a szívófejet.

A membránszűrő cseréje

Ábra 

- Oldja ki és vegye le a szívófejet.
- Távolítsa el a membránszűrőt.
- Az új membránszűrőt húzza rá a tartály peremére.
- Helyezze vissza és biztosítsa a szívófejet.

Elektródok tisztítása

- Oldja ki és vegye le a szívófejet.
- Az elektródokat kefével tisztítsa meg.
- Helyezze vissza és biztosítsa a szívófejet.

Segítség üzemzavar esetén

⚠ VESZÉLY

A készüléken történő bármiféle munka előtt kapcsolja ki a készüléket és húzza ki a hálózati csatlakozót.

A szívóturbina nem megy

- A duguljat és az áramellátás biztosítékát ellenőrizni.
- A készülék hálózati kábelét, hálózati csatlakozóját, elektródjait és adott esetben a dugulját ellenőrizni.
- Kapcsolja be a készüléket.

A szívóturbina kikapcsolódik

- Ürítse ki a tartályt.

A tartály kiürítése után a szívóturbina nem indul el újból

- Kapcsolja ki a készüléket és várjon 5 másodpercig, majd 5 másodperc múlva kapcsolja be ismét.
- Az elektródákat valamint az elektródák közti helyet kefével tisztítsa meg.

Szívóerő alábbhagy

- Távolítsa el a dugulásokat a szívófüvőkából, szívócsőből, szívótmölből vagy összehajtható szűrőből.
- A megtelt szemeteszákokat cserélje ki.
- Kattintsa be helyesen a szűrőfedeleet.
- A membránszűrőt (különleges tartozék) folyóvíz alatt tisztítsa ill. cserélje ki.
- Cserélje ki az összehajtható szűrőt.
- Ellenőrizze a leeresztő tömlő vízzáróságát.

Porszívózásnál por áramlik ki

Ábra

- A harmonikaszűrő helyes behelyezését ellenőrizni/kiigazítani.
- Cserélje ki az összehajtható szűrőt.

Lekapcsoló automata (nedves szívásnál) nem lép működésbe

- Az elektródákat valamint az elektródák közti helyet kefével tisztítsa meg.
- Áramot nem vezető folyadék esetén állandóan ellenőrizze a telítettségi szintet.

Az automatikus szűrőletisztítás nem működik

- A szívócső nincs csatlakoztatva.

Az automatikus szűrőletisztítást nem lehet kikapcsolni

- Értesítse a szervizt.

Az automatikus szűrőletisztítást nem lehet bekapcsolni

- Értesítse a szervizt.

Szerviz

Ha a hibát nem lehet elhárítani, akkor a készüléket a szervizzel kell ellenőriztetni.

Garancia

Minden országban az illetékes forgalmazónk által kiadott garancia feltételek érvényesek. Az esetleges üzemzavarokat az Ön készülékén a garancia lejártáig költségmentesen elhárítjuk, amennyiben anyag- vagy gyártási hiba az oka. Garanciális esetben kérjük, forduljon a vásárlást igazoló bizonylattal kereskedőjéhez vagy a legközelebbi hivatalos szakszervizhez.

Tartozékok és alkatrészek

- Csak olyan tartozékokat és alkatrészeket szabad használni, amelyeket a gyártó jóváhagyott. Az eredeti tartozékok és az eredeti alkatrészek, biztosítják azt, hogy a készüléket biztonságosan és zavartalanul lehessen üzemeltetni.
- További információkat a pótalkatrészekről a www.husqvarna.com oldalon a szerviz pontban talál.

EK konformitási nyilatkozat

Ezennel tanúsítjuk, hogy az alábbiakban megnevezett gép tervezése és építési módja alapján az általunk forgalomba hozott kivitelben megfelel az EK irányelvek vonatkozó, alapvető biztonsági és egészségügyi követelményeinek. A gép jóváhagyásunk nélkül történő módosítása esetén ez a nyilatkozat elveszti érvényességét. A készülék megfelel az EU-ban és Magyarországon (HU) harmonizált szabványoknak.

Termék: Nedves- és szárazporszívó

Típus: DC 1400

Vonatkozó európai közösségi irányelvek:

2006/42/EK (+2009/127/EK)

2004/108/EK

2011/65/EU

Alkalmazott harmonizált szabványok:

EN 55014–1: 2006+A1: 2009+A2: 2011

EN 55014–2: 1997+A1: 2001+A2: 2008

EN 60335–1

EN 60335–2–69

EN 61000–3–2: 2006+A1: 2009+A2: 2009

EN 61000–3–3: 2013

EN 62233: 2008

EN 50581

Alkalmazott összehangolt normák:

-



Helena Grubb

Vice President, Construction Equipment
Husqvarna AB
(a Husqvarna AB meghatalmazott képviselője, a műszaki dokumentációért felelős)

Husqvarna AB
SE-433 81 Göteborg
Svédország
Tel.: +46-31-949000

Gothenburg, 01.03.2014

Műszaki adatok

		DC 1400 *EU	DC 1400 *AU	DC 1400 *GB
Hálózati feszültség	V	220-240	240	115
Frekvencia	Hz	1~ 50-60	1~ 50-60	1~ 50-60
Max. teljesítmény	W	1380	1380	1320
Névleges teljesítmény	W	1200	1200	1150
Tartály űrtartalom	l	54	54	54
Folyadék töltési szintje	l	40	40	40
Légmennyiség (max.)	l/s	61	61	58
Nyomáshiány (max.)	kPa (mbar)	23,0 (230)	23,0 (230)	22,1 (221)
Az elektromos szerszámok teljesítmény felvétele	W	100-2200	100-1200	--
Védelmi fokozat	--	IPX4	IPX4	IPX4
Védelmi osztály		--	--	II
	--	I	I	--
Szívótömlő csatlakozása (C-DN/C-ID)	mm	40	40	40
hosszúság x szélesség x magasság	mm	580 x 380 x 870	580 x 380 x 870	580 x 380 x 870
Tipikus üzemi súly	kg	16,5	16,5	16,0
Környezeti hőmérséklet (max.)	°C	+40	+40	+40

Az EN 60335-2-69 szerint megállapított értékek

Hangnyomás szint L_{pA}	dB(A)	67	67	67
Bizonytalanság K_{pA}	dB(A)	1	1	1
Kéz-kar vibrációs kibocsátási érték	m/s ²	<2,5	<2,5	<2,5
Bizonytalanság K	m/s ²	0,2	0,2	0,2

Hálózati kábel	H07RN-F 3x1,5 mm ²
	Kábelhosszúság
EU	7,5 m
AU	7,5 m
Hálózati kábel	H07RN-F 2x1,5 mm ²
	Kábelhosszúság
GB	7,5 m



Před prvním použitím svého zařízení si přečtěte tento původní návod k používání, řiďte se jím a uložte jej pro pozdější použití nebo pro dalšího majitele.

- Před prvním uvedením do provozu bezpodmínečně čtěte bezpečnostní pokyny č. 5.956-249!
- V případě nedodržování provozních a bezpečnostních pokynů mohou vzniknout škody na přístroji a může dojít k ohrožení osob přístroj obsluhujících i ostatních.
- Při přepravních škodách ihned informujte obchodníka.

Obsah

Ochrana životního prostředí	CS	1
Stupně nebezpečí	CS	1
Používání v souladu s určením	CS	1
Prvky přístroje	CS	2
Uvedení do provozu	CS	2
Obsluha	CS	3
Přeprava	CS	4
Ukládání	CS	4
Ošetřování a údržba	CS	4
Pomoc při poruchách	CS	5
Záruka	CS	5
Příslušenství a náhradní díly	CS	5
Prohlášení o shodě pro ES	CS	6
Technické údaje	CS	7

Ochrana životního prostředí

	Obalové materiály jsou recyklovatelné. Obal nezhazujte do domovního odpadu, ale odevzdejte jej k opětovnému využití.
	Přístroj je vyroben z hodnotných recyklovatelných materiálů, které je třeba znovu využít. Baterie, olej a podobné látky se nesmějí dostat do okolního prostředí. Použitá zařízení proto odevzdejte na příslušných sběrných místech

Stupně nebezpečí

⚠ **NEBEZPEČÍ**

Pro bezprostředně hrozící nebezpečí, které vede k těžkým fyzickým zraněním nebo k smrti.

⚠ **VAROVÁNÍ**

Pro potenciálně nebezpečnou situaci, která by mohla vést k těžkým fyzickým zraněním nebo k smrti.

⚠ **UPOZORNĚNÍ**

Upozornění na případnou nebezpečnou situaci, která může vést k lehkým fyzickým zraněním.

POZOR

Upozornění na potenciálně nebezpečnou situaci, která může mít za následek poškození majetku.

Používání v souladu s určením

⚠ **VAROVÁNÍ**

Zařízení není vhodné k odsávání prachů škodících zdraví.

- Vysavač je určen k vlhkému i mokrému čištění ploch podlah a zdí.
- Přístroj je vhodný k použití v průmyslových i jiných velkých zařízeních, např. v hotelech, školách, nemocnicích, v továrnách, obchodech, úřadech a půjčovnách.

Prvky přístroje

- 1 Elektrody
- 2 Sací hadice
- 3 Vývod vzduchu, pracovní vzduch
- 4 Uzamčení sací hlavy
- 5 Přívod vzduchu, Chladicí vzduch v motoru
- 6 Vysávací hlavice
- 7 Nádobka na nečistoty
- 8 Držák koleček
- 9 Řídicí válec
- 10 Hubice na čištění podlah
- 11 Sací hubice
- 12 Sací hrdlo
- 13 Kabelový hák
- 14 Kryt filtru
- 15 Držadlo
- 16 Posuvné rameno
- 17 Násadka
- 18 Otočný regulátor pro nastavení sacího výkonu (min-max).
- 19 Kontrolka
- 20 Zásuvka
- 21 Automatické čištění filtru
- 22 Hlavní spínač
- 23 Plochý skládaný filtr (PES)
- 24 Čištění filtru
- 25 Držák na podlahovou hubici
- 26 Vypouštěcí hadice
- 27 Držák na sací trubku
- 28 Držák na štěrbínovou hubici
- 29 Síťový kabel
- 30 typový štítek

Uvedení do provozu

POZOR

Při vysávání se nesmí v žádném případě filtrační skládaný sáček vyjmout.

Antistatický systém

Pouze u přístrojů se zabudovanou zásuvkou:

Statické náboje jsou odváděny prostřednictvím uzemněného připojovacího hrdla. Toto opatření zamezuje tvorbě jisker a proudových nárazů s elektricky vodivým příslušenstvím (volitelný nadstandard).

Vysávání za sucha

- Při vysávání jemného prachu lze navíc použít odpadní sáček nebo membránový filtr (zvláštní příslušenství).

Nasazení sáčku na likvidaci odpadu

ilustrace **A**

Upozornění: Otvor sáčku na likvidaci odpadu musí být veden plně přes usazovací část sacího hrdla.

- Odjistěte vysávací hlavici a sejměte ji.
- Nasadte sáček na odpadky.
- Sáček na odpadky navlečte na nádobu.
- Nasadte vysávací hlavici a zajistěte ji.

Zabudujte membránový filtr

Upozornění: Při provozu bez odpadního sáčku lze použít membránový filtr.

ilustrace **B**

- Odjistěte vysávací hlavici a sejměte ji.
- Membránový filtr (speciální příslušenství) přetáhněte přes okraj nádoby.
- Nasadte vysávací hlavici a zajistěte ji.

Vysávání za mokra

Vložení pryžových chlopní

ilustrace **C**

- Demontáž kartáčových pruhů.
- Vložte pryžové chlopně.

Upozornění: Strukturovaná strana gumových chlopní musí směřovat ven.

Vyjmutí sáčku na likvidaci odpadu

ilustrace **D**

- Odjistěte vysávací hlavici a sejměte ji.
- Navlečte sáček na likvidaci odpadu.
- Otvor sáčku na likvidaci odpadu vytáhněte dozadu přes sací hrdlo.
- Sáček na likvidaci odpadu těsně uzavřete uzavíracím proužkem pod otvorem.
- Vyjměte sáček na likvidaci odpadu.
- Nasadte vysávací hlavici a zajistěte ji.
- Při vysávání mokrých nečistot je třeba vždy sáček na likvidaci odpadu vyjmout.
- Doporučujeme použít zvláštní filtrační sáček (mokrý) (speciální příslušenství).

Vyjmutí membránového filtru

ilustrace 

- Odjistěte vysávací hlavici a sejměte ji.
- Vyjmutí membránového filtru.
- Nasadte vysávací hlavici a zajistěte ji.
- Při nasávání mokrých nečistot je třeba vždy vyjmout membránový filtr (speciální příslušenství).

Vypuštění špinavé vody

ilustrace 

- Špinavou vodu vypustíte výpustní hadicí.

Obecné informace

- Při vysávání mokrých nečistot hubicí na čalounění nebo štěrbínovou hubicí resp. vysávali se převážně voda z nádrže, doporučujeme Vám vypnout funkci „Automatické čištění filtru“.
- Dosáhne-li tekutina maximálního stavu, přístroj se automaticky vypne.
- **V případě nevodivých tekutin (vrtací emulze, oleje, maziva) se přístroj při plné nádrži nevypne. Množství tekutiny je třeba průběžně kontrolovat a nádrž včas vyprázdnit.**
- Po ukončení mokrého sání: Očistěte plochý skládaný filtr pomocí čištění filtru. Vyčistěte elektrody kartáčkem. Nádobu vyčistěte vlhkým hadrem a osušte.

Klipové spojení

ilustrace 

Sací hadice je vybavena klipovým systémem. Lze připojit všechny díly příslušenství C-40/C-DN-40.

Obsluha

Zapnutí přístroje

- Zasuňte síťovou zástrčku do zásuvky.
- Zapněte přístroj hlavním spínačem.

Nastavení sacího výkonu

- Nastavení sacího výkonu se provádí otočným regulátorem (min-max).

Práce s elektrickým nářadím

Pouze u přístrojů se zabudovanou zásuvkou:

NEBEZPEČÍ

Nebezpečí úrazu a nebezpečí poškození! Zásuvka je určena pouze pro připojení elektrického nářadí k vysavači. Každé jiné použití zásuvky není povoleno.

- Zasuňte síťovou zástrčku elektrického nářadí do zásuvky na vysavači.
- Zapněte přístroj hlavním spínačem.

Kontrolka svítí, vysavač se nachází v pohotovostním režimu.

Upozornění: Vysavač se zapíná a vypíná automaticky spolu s elektrickým nářadím.

Upozornění: Vysavač má rozběhové zpoždění až 0,5 vteřiny a doběh až 15 vteřin.

Upozornění: Příkon elektrického nářadí ve stavu připojení viz Technické parametry.

ilustrace 

- Přizpůsobte adaptér pro přístroje na přípojku elektrických nástrojů.

ilustrace 

- Sejměte hubici se sací hadice.
- Namontujte adaptér pro přístroje k sací hadici.

ilustrace 

- Připojte adaptér pro přístroje k elektrickému nástroji.

Automatické čištění filtru

Vysavač je vybaven novým zařízením na čištění filtru - obzvláště výkonným v souvislosti s jemným prachem. Filtrační skládaný sáček je při tom každých 15 vteřin samočinně vyčištěn nárazem vzduchu (doprovázeným charakteristickým zvukem).

Upozornění: Z výrobního závodu je automatické čištění filtru zapnuté.

Upozornění: Vypínání a zapínání funkce automatického čištění filtru je možné jen při zapnutém zařízení.

- Vypnutí automatického čištění filtru:
 - Vypněte vypínač. Světelná kontrolka ve vypínači zhasne.
- Zapnutí automatického čištění filtru:
 - Opět použijte vypínač. Světelná kontrolka ve vypínači se rozsvítí zeleně.

Vypnutí zařízení

- Vypněte přístroj hlavním spínačem.
- Vytáhněte zástrčku ze sítě.

Po každém použití

- Nádobu vyprázdněte
- Přístroj odsajte a utřete uvnitř i vně vlhkým hadrem.

Uložení přístroje

ilustrace 

- Sací hadici a síťový kabel ukládejte tak, jak ukazuje obrázek.
- Přístroj uložte v suché místnosti a zabezpečte jej proti používání nepovolanými osobami.

Přeprava

⚠ UPOZORNĚNÍ

Nebezpečí úrazu a nebezpečí poškození! Dbejte na hmotnost přístroje při přepravě.

- Vyměňte sací trubku s podlahovou hubicí z držáku. Při přenášení zařízení je uchopte za držadlo a sací trubku.
- Při přepravě v dopravních prostředcích zajistěte zařízení proti skluzu a překlopení podle platných předpisů.

Ukládání

⚠ UPOZORNĚNÍ

Nebezpečí úrazu a nebezpečí poškození! Dbejte na hmotnost přístroje při jeho uskladnění.

Toto zařízení smí být uskladněno pouze v uzavřených prostorách.

Ošetřování a údržba

⚠ NEBEZPEČÍ

Před každou prací na zařízení vždy zařízení vypněte a vytáhněte síťovou zástrčku.

Výměna filtračního skládaného sáčku

- Otevřete víko filtru.
- Vyměňte filtrační skládaný sáček.
- Zavřete kryt filtru, musí být slyšet zaskočení západky.

Vyměňte sáček na likvidaci odpadu

ilustrace 

- Odjistěte vysávací hlavici a sejměte ji.
- Navlečte sáček na likvidaci odpadu.
- Otvor sáčku na likvidaci odpadu vytáhněte dozadu přes sací hrdlo.
- Sáček na likvidaci odpadu těsně uzavřete uzavíracím proužkem pod otvorem.
- Vyměňte sáček na likvidaci odpadu.
- Nasadte nový sáček na odpadky.
- Sáček na odpadky navlečte na nádobu.
- Nasadte vysávací hlavici a zajistěte ji.

Vyměňte membránový filtr

ilustrace 

- Odjistěte vysávací hlavici a sejměte ji.
- Vyjmutí membránového filtru.
- Nový membránový filtr přetáhněte přes okraj nádoby.
- Nasadte vysávací hlavici a zajistěte ji.

Čištění elektrod

- Odjistěte vysávací hlavici a sejměte ji.
- Vyčistěte elektrody kartáčkem.
- Nasadte vysávací hlavici a zajistěte ji.

Pomoc při poruchách

⚠ **NEBEZPEČÍ**

Před každou prací na zařízení vždy zařízení vypněte a vytáhněte síťovou zástrčku.

Sací čerpadlo neběží

- Zkontrolujte zásuvku a zajištění napájení.
- Zkontrolujte napájecí kabel, zástrčku, elektrody a případně zásuvku zařízení.
- Přístroj zapněte.

Sací turbína vypíná

- Nádobu vyprázdněte

Sací turbína se po vyprázdnění nádrže nerozběhne

- Vypněte přístroj a vyčkejte 5 vteřin. Po 5 vteřinách přístroj opět zapněte.
- Kartáčem vyčistěte elektrody i elektrodový meziprostor.

Sací síla slábně

- Odstraňte případná ucpaní ze sací hubice, sací trubky, sací hadice nebo filtračního skládaného sáčku.
- Vyměňte plný sáček na likvidaci odpadu
- Kryt filtru uzavřete až do zaskočení západky.
- Membránový filtr (zvláštní příslušenství) vyčistěte pod tekoucí vodou nebo jej vyměňte.
- Vyměňte filtrační skládaný sáček.
- Zkontrolujte těsnost výtokové hadice.

Při vysávání dochází k emisi prachu

ilustrace 

- Zkontrolujte/opravte správné usazení filtračního skládaného sáčku.
- Vyměňte filtrační skládaný sáček.

Automatické vypínání (vysávání za mokra) nefunguje

- Kartáčem vyčistěte elektrody i elektrodový meziprostor.
- Při vysávání nevodivých tekutin neustále kontrolujte hladinu v nádrži.

Automatické čištění filtru nefunguje

- Sací hadice není připojena.

Automatické čištění filtru se nedá vypnout

- Informujte zákaznický servis.

Automatické čištění filtru se nedá zapnout

- Informujte zákaznický servis.

oddělení služeb zákazníkům

Pokud poruchu nelze odstranit, musí přístroj zkontrolovat zákaznická služba.

Záruka

V každé zemi platí záruční podmínky vydané příslušnou distribuční společností. Případné poruchy zařízení odstraníme během záruční lhůty bezplatně, pokud byl jejich příčinou vadný materiál nebo výrobní závady. V případě uplatňování nároku na záruku se s dokladem o zakoupení obraťte na prodejce nebo na nejbližší oddělení služeb zákazníkům.

Příslušenství a náhradní díly

- Smí se používat pouze příslušenství a náhradní díly schválené výrobcem. Originální příslušenství a originální náhradní díly skýtají záruku bezpečného a bezporuchového provozu přístroje.
- Další informace o náhradních dílech najdete na www.husqvarna.com v části Service.

Prohlášení o shodě pro ES

Tímto prohlašujeme, že níže označené stroje odpovídají jejich základní koncepcí a konstrukčním provedením, stejně jako námi do provozu uvedenými konkrétními provedeními, příslušným zásadním požadavkům o bezpečnosti a ochraně zdraví směrnic ES. Při jakýchkoli na stroji provedených změnách, které nebyly námi odsouhlaseny, pozbývá toto prohlášení svou platnost.

Výrobek: Vysavač za mokra a vysavač
za sucha

Typ: DC 1400

Příslušné směrnice ES:

2006/42/ES (+2009/127/ES)

2004/108/ES

2011/65/EU

Použité harmonizační normy

EN 55014–1: 2006+A1: 2009+A2: 2011

EN 55014–2: 1997+A1: 2001+A2: 2008

EN 60335–1

EN 60335–2–69

EN 61000–3–2: 2006+A1: 2009+A2: 2009

EN 61000–3–3: 2013

EN 62233: 2008

EN 50581

Použité národní normy

-



Helena Grubb

Vice President, Construction Equipment
Husqvarna AB
(Pověřený zástupce firmy Husqvarna AB,
zodpovědný za technickou dokumentaci)

Husqvarna AB
SE-433 81 Göteborg
Švédsko
Tel.: +46-31-949000

Gothenburg, 01.03.2014

Technické údaje

		DC 1400 *EU	DC 1400 *AU	DC 1400 *GB
Napětí sítě	V	220-240	240	115
Frekvence	Hz	1~ 50-60	1~ 50-60	1~ 50-60
Max. výkon	W	1380	1380	1320
Jmenovitý výkon	W	1200	1200	1150
Obsah nádoby	l	54	54	54
Objem nádoby na kapalinu	l	40	40	40
Množství vzduchu (max.)	l/s	61	61	58
Podtlak (max.)	kPa (mbar)	23,0 (230)	23,0 (230)	22,1 (221)
Příkon elektrického nářadí	W	100-2200	100-1200	--
Ochrana	--	IPX4	IPX4	IPX4
Ochranná třída		--	--	II
	--	I	I	--
Přípojka sací hadice (C-DN/C-ID)	mm	40	40	40
Délka x Šířka x Výška	mm	580 x 380 x 870	580 x 380 x 870	580 x 380 x 870
Typická provozní hmotnost	kg	16,5	16,5	16,0
Okolní teplota (max.)	°C	+40	+40	+40
Zjištěné hodnoty dle EN 60335-2-69				
Hladina akustického tlaku L_{pA}	dB(A)	67	67	67
Kolísavost K_{pA}	dB(A)	1	1	1
Hodnota vibrace ruka-paže	m/s ²	<2,5	<2,5	<2,5
Kolísavost K	m/s ²	0,2	0,2	0,2

Sít'ový kabel	H07RN-F 3x1,5 mm ²
	Délka kabelu
EU	7,5 m
AU	7,5 m
Sít'ový kabel	H07RN-F 2x1,5 mm ²
	Délka kabelu
GB	7,5 m



Pred prvo uporabo Vaše naprave preberite to originalno navodilo za uporabo, ravnajte se po njem in shranite ga za morebitno kasnejšo uporabo ali za naslednjega lastnika.

- Pred prvim zagonom obvezno preberite varnostna navodila št. 5.956-249!
- V primeru neupoštevanja navodila za uporabo in varnostnih napotkov lahko pride do poškodb na stroju in nevarnosti za uporabnika in druge osebe.
- V primeru transportnih poškodb takoj obvestite trgovca.

Vsebinsko kazalo

Varstvo okolja	SL	1
Stopnje nevarnosti	SL	1
Namenska uporaba	SL	1
Elementi naprave	SL	2
Zagon	SL	2
Uporaba	SL	3
Transport	SL	4
Skladiščenje	SL	4
Nega in vzdrževanje	SL	4
Pomoč pri motnjah	SL	4
Garancija	SL	5
Pribor in nadomestni deli	SL	5
ES-izjava o skladnosti	SL	6
Tehnični podatki	SL	7

Varstvo okolja

	Embalaza je primerna za recikliranje. Prosimo, da embalaže ne odvržete med gospodinjske odpadke, temveč jo odložite v zbiralnik za ponovno obdelavo.
	Stare naprave vsebujejo dragocene reciklirne materiale, ki jih je treba odvajati za ponovno uporabo. Baterije, olje in podobne snovi ne smejo priti v okolje. Zato stare naprave zavržite v ustrezne zbiralne sisteme.

Stopnje nevarnosti

- ⚠ NEVARNOST**
Za neposredno grozečo nevarnost, ki vodi do težkih telesnih poškodb ali smrti.
- ⚠ OPOZORILO**
Za možno nevarno situacijo, ki bi lahko vodila do težkih telesnih poškodb ali smrti.
- ⚠ PREVIDNOST**
Opozorilo na možno nevarno situacijo, ki lahko vodi do lažjih poškodb.
- POZOR**
Opozorilo na možno nevarno situacijo, ki lahko vodi do premoženjskih škod.

Namenska uporaba

- ⚠ OPOZORILO**
Aparat ni primeren za sesanje zdravju škodljivega prahu.
- Ta sesalnik je namenjen mokremu in suhemu čiščenju talnih in stenskih površin.
 - Ta naprava je primerna za industrijsko uporabo, npr. v hotelih, šolah, bolnišnicah, tovarnah, trgovinah, pisarnah in najemnih poslovalnicah.

Elementi naprave

- 1 Elektrode
- 2 Gibka sesalna cev
- 3 Izstop zraka, delovni zrak
- 4 Blokiranje sesalne glave
- 5 Vstop zraka, hladilni zrak motorja
- 6 Sesalna glava
- 7 Zbiralnik umazanije
- 8 Ročaj krmilnih kolesc
- 9 Vrtljiva kolesca
- 10 Šoba za pranje tal
- 11 Sesalna cev
- 12 Sesalni nastavek
- 13 Kljuka za kabel
- 14 Pokrov filtra
- 15 Nosilni ročaj
- 16 Potisno streme
- 17 Koleno
- 18 Vrtljivi regulator za moč sesanja (min-max)
- 19 Kontrolna lučka
- 20 Vtičnica
- 21 Avtomatsko čiščenje filtra
- 22 Glavno stikalo
- 23 Ploski nagubani filter (PES)
- 24 Čiščenje filtra
- 25 Nosilec za talno šobo
- 26 Gibka izpustna cev
- 27 Držalo za sesalne cevi
- 28 Držalo za šobo za čiščenje fug
- 29 Omrežni kabel
- 30 Tipska tablica

Zagon

POZOR

Pri sesanju se ploskega nagubanega filtra nikoli ne sme odstraniti.

Anti statik sistem

Le pri napravah z vgrajeno vtičnico:

Preko ozemljenega priključnega nastavka se odvajajo statični naboji. Tako se prepreči tvorba isker in električni udari na električni prevodnem priboru (opcija).

Suho sesanje

- Pri sesanju drobnega prahu se lahko dodatno uporabi vrečka za odpadke ali membranski filter (posebni pribor).

Vstavljanje vrečke za odpadke

Slika 

Opozorilo: Odprtina vrečke za odpadke mora biti popolnoma potegnjena čez nastavek sesalnega nastavka.

→ Deblokirajte in snemite sesalno glavo.

→ Natakните vrečko za odpadke.

→ Vrečko za odpadke poveznite čez posodo.

→ Namestite sesalno glavo in jo blokirajte.

Vgradnja membranskega filtra

Napotek: Pri obratovanju brez vrečke za odpadke se lahko uporabi membranski filter.

Slika 

→ Deblokirajte in snemite sesalno glavo.

→ Membranski filter (posebni pribor) potegnite čez rob posode.

→ Namestite sesalno glavo in jo blokirajte.

Mokro sesanje

Vstavljanje gumijastih brisalcev

Slika 

→ Odstranite ščetine.

→ Vstavite gumijaste brisalce.

Opozorilo: Strukturirana stran gumijastih nastavkov mora kazati navzven.

Odstranjevanje vrečke za odpadke

Slika 

→ Deblokirajte in snemite sesalno glavo.

→ Vrečko za odpadke obrnite navzgor.

→ Odprtno vrečke za odpadke izvlecite nazaj preko sesalnega nastavka.

→ Vrečko za odpadke pod odprtno tesno zaprite z zapiralnim trakom.

→ Izvlecite vrečko za odpadke.

→ Namestite sesalno glavo in jo blokirajte.

– Pri sesanju mokre umazanije vedno odstranite vrečko za odpadke.

– Priporoča se uporaba specialne filterske vrečke (za mokro sesanje) (posebni pribor).

Odstranjevanje membranskega filtra

Slika 

- Deblokirajte in snemite sesalno glavo.
- Odstranite membranski filter.
- Namestite sesalno glavo in jo blokirajte.
- Pri sesanju mokre umazanije je potrebno membranski filter (posebni pribor) vedno odstraniti.

Izpuščanje umazane vode

Slika 

- Umazano vodo izpustite skozi izpušno cev.

Splošno

- Pri sesanju mokre umazanije s šobo za oblažinjeno pohištvu ali s šobo za fuge oziroma, če se iz posode sesa predvsem voda, priporočamo, da funkcijo "Avtomatsko čiščenje filtra" izklopite.
- Pri dosegu maks. nivoja tekočine se naprava avtomatsko izklopi.
- **Pri neprevodnih tekočinah (na primer vrtalna emulzija, olja in masti) se naprava pri polni posodi ne izklopi. Polnilni nivo se mora stalno preverjati in posoda pravočasno izprazniti.**
- Po končanem mokrem sesanju: Ploski nagubani filter očistite s čiščenjem filtra. Elektrode očistite s krtačo. Posodo očistite z vlažno krpo in jo posušite.

Spoj

Slika 

Sesalna cev je opremljena s spojko. Na njo lahko priključite ves dodatni pribor z oznako C-40/C-DN-40.

Uporaba

Vklop naprave

- Vtaknite omrežni vtič.
- Vklonite napravo na glavnem stikalu.

Nastavitev sesalne moči

- Sesalno moč (min-maks) nastavite na vrtljivem regulatorju.

Delo z električnim orodjem

Le pri napravah z vgrajeno vtičnico:

⚠ NEVARNOST

Nevarnost poškodbe in škode! Vtičnica je namenjena le za neposredno priključitev električnega orodja na sesalnik. Vsaka druga raba vtičnice ni dovoljena.

- Omrežni vtič električnega orodja vtaknite v sesalnik.
- Vklonite napravo na glavnem stikalu. Kontrolna luč sveti, sesalnik se nahaja v načinu pripravljenosti.

Opozorilo: Sesalnik se samodejno vklopi in izklopi z električnim orodjem.

Opozorilo: Sesalnik ima zakasnitev zagona do 0,5 sekund in čas naknadnega teka do 15 sekund.

Opozorilo: Za vrednosti priključne moči električnega orodja glejte tehnične podatke.

Slika 

- Adapter za orodje prilagodite priključku električnega orodja.

Slika 

- Z gibke sesalne cevi odstranite koleno.
- Adapter za orodje montirajte na gibko sesalno cev.

Slika 

- Adapter za orodje priključite na električno orodje.

Avtomatsko čiščenje filtra

Sesalnik ima čiščenje filtra novega tipa, kar je posebej učinkovito pri drobnem prahu. Pri tem se ploščato nagubani filter vsakih 15 sekund z zračnim sunkom avtomatsko čisti (pulzirajoč zvok).

Opozorilo: Avtomatično čiščenje filtra je tovarniško vklopljeno.

Opozorilo: Izklop/vklop avtomatičnega čiščenja filtra je možno le pri vklopljeni napravi.

– Izklop avtomatskega čiščenja filtra:

- Pritisnite stikalo. Kontrolna lučka na stikalu ugasne.

– Vklon avtomatskega čiščenja filtra:

- Ponovno pritisnite stikalo. Kontrolna lučka na stikalu sveti zeleno.

Izklop stroja

- Izklopite napravo na glavnem stikalu.
- Izvlecite omrežni vtič.

Po vsakem obratovanju

- Izpraznite posodo.
- Napravo od znotraj in od zunaj posesajte in obrišite z vlažno krpo.

Shranjevanje naprave

Slika 

- Gibko sesalno cev in omrežni kabel shranite v skladu s sliko.
- Napravo pospravite v suh prostor in jo zavarujte pred nepooblaščen uporabo.

Transport

⚠ PREVIDNOST

Nevarnost poškodbe in škode! Pri transportu upoštevajte težo naprave.

- Sesalno cev s talno šobo vzemite iz držala. Napravo nosite tako, da jo primete za nosilni ročaj in sesalno cev.
- Pri transportu v vozilih napravo zavarujte proti zdrsu in prevrnitvi v skladu z vsakokratnimi veljavnimi smernicami.

Skladiščenje

⚠ PREVIDNOST

Nevarnost poškodbe in škode! Pri shranjevanju upoštevajte težo naprave.

Ta naprava se sme shraniti le v notranjih prostorih.

Nega in vzdrževanje

⚠ NEVARNOST

Pred vsemi deli na napravi, izklopite napravo in izvlecite omrežni vtič iz vtičnice.

Zamenjava ploskega nagubanega filtra

- Odprite pokrov filtra.
- Zamenjajte ploski nagubani filter.
- Zaprite pokrov filtra, ki se mora slišno zaskočiti.

Menjava vrečke za odpadke

Slika 

- Deblokirajte in snemite sesalno glavo.
- Vrečko za odpadke obrnite navzgor.
- Odprtino vrečke za odpadke izvlecite nazaj preko sesalnega nastavka.
- Vrečko za odpadke pod odprtino tesno zaprite z zapiralnim trakom.
- Izvlecite vrečko za odpadke.
- Natakните novo vrečko za odpadke.
- Vrečko za odpadke poveznite čez posodo.
- Namestite sesalno glavo in jo blokirajte.

Zamenjava membranskega filtra

Slika 

- Deblokirajte in snemite sesalno glavo.
- Odstranite membranski filter.
- Novi membranski filter potegnite čez rob posode.
- Namestite sesalno glavo in jo blokirajte.

Čiščenje elektrod

- Deblokirajte in snemite sesalno glavo.
- Elektrode očistite s krtačo.
- Namestite sesalno glavo in jo blokirajte.

Pomoč pri motnjah

⚠ NEVARNOST

Pred vsemi deli na napravi, izklopite napravo in izvlecite omrežni vtič iz vtičnice.

Sesalna turbina ne teče

- Preverite vtičnico in varovalko oskrbe z električnim tokom.
- Preverite omrežni kabel, omrežni vtič, elektrode in po potrebi vtičnico naprave.
- Vključite napravo.

Sesalna turbina se izklopi

- Izpraznite posodo.

Sesalna turbina po praznjenju zbiralnika ne zažene

- Sesalnik izklopite in počakajte 5 sekund, nato ga ponovno vključite.
- Elektrode ter vmesni prostor elektrod očistite s krtačo.

Sesalna moč upada

- Odstranite zamašitev iz sesalne šobe, sesalne cevi, gibke sesalne cevi ali ploščato nagubanega filtra.
- Zamenjajte napolnjeno vrečko za odpadke.
- Pravilno zaskočite pokrov filtra.
- Membranski filter (posebni pribor) očistite pod tekočo vodo oz. zamenjajte.
- Zamenjajte ploski nagubani filter.
- Preverite tesnost gibke izpustne cevi.

Izstopanje prahu med sesanjem

Slika 

- Preverite/popravite pravi položaj vgradnje ploskega nagubanega filtra.
- Zamenjajte ploski nagubani filter.

Izklopna avtomatika (mokra sesanje) ne reagira

- Elektrode ter vmesni prostor elektrod očistite s krtačo.
- Pri električno neprevodni tekočini stalno preverjajte polnilni nivo.

Avtomatsko čiščenje filtra ne dela

- Gibka sesalna cev ni priključena.

Avtomatskega čiščenja filtra ni možno izklopiti

- Obvestite uporabniški servis.

Avtomatskega čiščenja filtra ni možno vklopiti

- Obvestite uporabniški servis.

Uporabniški servis

Če motnje ni možno odpraviti, mora napravo pregledati uporabniški servis.

Garancija

V vsaki državi veljajo garancijski pogoji, ki jih določa naše prodajno predstavništvo. Morebitne motnje na napravi, ki so posledica materialnih ali proizvodnih napak, v času garancije brezplačno odpravljamo. V primeru uveljavljanja garancije, se z originalnim računom obrnite na prodajalca oziroma najbližji uporabniški servis.

Pribor in nadomestni deli

- Uporabljati se smejo le pribor in nadomestni deli, ki jih dopušča proizvajalec. Originalni pribor in originalni nadomestni deli zagotavljajo varno in nemoteno obratovanje naprave.
- Dodatne informacije o nadomestnih delih najdete na strani www.husqvarna.com v območju "Servise".

ES-izjava o skladnosti

S to izjavo potrjujemo, da spodaj omenjeni stroj zaradi svoje zasnove in načina izdelave ustreza temeljnim varnostnim in zdravstvenim zahtevam EU-standardov. Ta izjava izgubi svojo veljavnost, če kdo napravo spremeni brez našega soglasja.

Proizvod: Sesalnik za mokro in suho sesanje

Tip: DC 1400

Zadevne ES-direktive:

2006/42/ES (+2009/127/ES)

2004/108/ES

2011/65/EU

Uporabljene usklajene norme:

EN 55014–1: 2006+A1: 2009+A2: 2011

EN 55014–2: 1997+A1: 2001+A2: 2008

EN 60335–1

EN 60335–2–69

EN 61000–3–2: 2006+A1: 2009+A2: 2009

EN 61000–3–3: 2013

EN 62233: 2008

EN 50581

Uporabni nacionalni standardi:

-



Helena Grubb

Vice President, Construction Equipment
Husqvarna AB
(Pooblaščen zastopnik za Husqvarna AB,
odgovoren za tehnično dokumentacijo)

Husqvarna AB
SE-433 81 Göteborg
Švedska
Tel.: +46-31-949000

Gothenburg, 01.03.2014

Tehnični podatki

		DC 1400 *EU	DC 1400 *AU	DC 1400 *GB
Omrežna napetost	V	220-240	240	115
Frekvenca	Hz	1~ 50-60	1~ 50-60	1~ 50-60
Max. moč	W	1380	1380	1320
Nazivna moč	W	1200	1200	1150
Vsebina zbiralnika	l	54	54	54
Količina polnjenja tekočine	l	40	40	40
Količina zraka (max.)	l/s	61	61	58
Podtlak (max.)	kPa (mbar)	23,0 (230)	23,0 (230)	22,1 (221)
Vrednost priključne moči električnega orodja	W	100-2200	100-1200	--
Vrsta zaščite	--	IPX4	IPX4	IPX4
Razred zaščite		--	--	II
	--	I	I	--
Priključek gibke sesalne cevi (C-DN/C-ID)	mm	40	40	40
Dolžina x širina x višina	mm	580 x 380 x 870	580 x 380 x 870	580 x 380 x 870
Tipična delovna teža	kg	16,5	16,5	16,0
Okoljska temperatura (max.)	°C	+40	+40	+40
Ugotovljene vrednosti v skladu z EN 60335-2-69				
Nivo hrupa L_{pA}	dB(A)	67	67	67
Negotovost K_{pA}	dB(A)	1	1	1
Vrednost vibracij dlan-roka	m/s ²	<2,5	<2,5	<2,5
Negotovost K	m/s ²	0,2	0,2	0,2
Omrežni kabel	H07RN-F 3x1,5 mm ²			
	Dolžina kabla			
EU	7,5 m			
AU	7,5 m			
Omrežni kabel	H07RN-F 2x1,5 mm ²			
	Dolžina kabla			
GB	7,5 m			



Przed pierwszym użyciem urządzenia należy przeczytać oryginalną instrukcję obsługi, postępować według jej wskazań i zachować ją do późniejszego wykorzystania lub dla następnego użytkownika.

- Przed pierwszym uruchomieniem należy koniecznie przeczytać zasady bezpieczeństwa nr 5.956-249!
- Nieprzestrzeganie wskazówek zawartych w niniejszej instrukcji obsługi i wskazówek bezpieczeństwa może prowadzić do uszkodzenia urządzenia oraz sytuacji niebezpiecznych dla obsługującego lub innych osób.
- Ewentualne uszkodzenia transportowe należy niezwłocznie zgłosić sprzedawcy.

Spis treści

Ochrona środowiska	PL	1
Stopnie zagrożenia	PL	1
Użytkowanie zgodne z przeznaczeniem.	PL	1
Elementy urządzenia	PL	2
Uruchamianie	PL	2
Obsługa.	PL	3
Transport.	PL	4
Przechowywanie	PL	4
Czyszczenie i konserwacja	PL	4
Usuwanie usterek	PL	5
Gwarancja.	PL	5
Wyposażenie dodatkowe i części zamienne.	PL	6
Deklaracja zgodności UE	PL	6
Dane techniczne	PL	7

Ochrona środowiska



Materiał, z którego wykonano opakowanie nadaje się do wtórnego przetworzenia. Prosimy nie wyrzucać opakowania do śmieci z gospodarstw domowych, lecz oddać do recyklingu.



Zużyte urządzenia zawierają cenne surowce wtórne, które powinny być oddawane do utylizacji. Akumulatory, olej i tym podobne substancje nie powinny przedostać się do środowiska naturalnego. Prosimy o utylizację starych urządzeń w odpowiednich placówkach zbierających surowce wtórne.

Stopnie zagrożenia

⚠ **NIEBEZPIECZEŃSTWO**

Przy bezpośrednim niebezpieczeństwie, prowadzącym do ciężkich obrażeń ciała lub do śmierci.

⚠ **OSTRZEŻENIE**

Przy możliwości zaistnienia niebezpiecznej sytuacji mogącej prowadzić do ciężkich obrażeń ciała lub śmierci.

⚠ **OSTROŻNIE**

Wskazówka dot. możliwie niebezpiecznej sytuacji, która może prowadzić do lekkich zranień.

UWAGA

Wskazówka dot. możliwie niebezpiecznej sytuacji, która może prowadzić do szkód materialnych.

Użytkowanie zgodne z przeznaczeniem

⚠ **OSTRZEŻENIE**

Urządzenie nie nadaje się do odsysania pyłów szkodliwych dla zdrowia.

- Odkurza przeznaczony jest do czyszczenia na mokro i na sucho powierzchni podłóg i ścian.
- Urządzenie przeznaczone jest do zastosowania profesjonalnego, np. w hotelach, szkołach, szpitalach, fabrykach, sklepach, biurach i pomieszczeniach wynajmowanych.

Elementy urządzenia

- 1 Elektrody
- 2 Wąż ssący
- 3 Wylot powietrza, powietrze robocze
- 4 Ryglowanie głowicy ssącej
- 5 Wlot powietrza, powietrze chłodzące silnik
- 6 Głowica ssąca
- 7 Zbiornik na zanieczyszczenia
- 8 Pałąk z rolkami skrętnymi
- 9 Kółko skrętne
- 10 Ssawka podłogowa
- 11 Rura ssąca
- 12 Króciec ssący
- 13 Hak kablowy
- 14 Pokrywa filtra
- 15 Uchwyt do noszenia
- 16 Uchwyt do prowadzenia
- 17 Krzywak
- 18 Pokrętło mocy ssania (min-max)
- 19 Kontrolka
- 20 Gniazdko
- 21 Automatyczny system oczyszczania filtra
- 22 Wyłącznik główny
- 23 Płaski filtr falisty (PES)
- 24 Czyszczenie filtra
- 25 Uchwyt na dyszę podłogową
- 26 Wąż spustowy
- 27 Uchwyt na rury ssące
- 28 Uchwyt na dyszę szczelinową
- 29 Kabel sieciowy
- 30 Tabliczka identyfikacyjna

Uruchamianie

UWAGA

Podczas odkurzania nigdy nie wyjmować płaskiego filtra falistego.

System Antystatyczny

Tylko przy urządzeniach z wbudowanym gniazdkiem:

Za pomoc uziemionego króćca przyłączeniowego odprowadzane są ładunki statyczne. W ten sposób zapobiega się tworzeniu isker oraz impulsów prądowych przy wyposażeniu (opcja) przewodzącym prąd.

Odkurzanie na sucho

- Przy odsysaniu drobnego kurzu można dodatkowo używać worka na odpady albo filtra membranowego (wyposażenie specjalne).

Zakładanie worka na odpady

Rysunek **A**

Wskazówka: Otwór worka na odpady musi być w pełni przeciągnięty ponad osadem króćca ssącego.

- Odblokować i zdjąć głowicę ssącą.
- Nałożyć worek na odpady.
- Wywinąć worek na odpady przez krawędź zbiornika.
- Nałożyć i zablokować głowicę ssącą.

Zakładanie filtra membranowego

Wskazówka: W pracy bez worka na odpady można zastosować filtr membranowy.

Rysunek **B**

- Odblokować i zdjąć głowicę ssącą.
- Pociągnąć filtr membranowy (wyposażenie specjalne) przez krawędź zbiornika.
- Nałożyć i zablokować głowicę ssącą.

Odkurzanie na mokro

Zakładanie listew gumowych

Rysunek **C**

- Wymontować listwę szczotkową.
- Zamontować ściągacz.

Wskazówka: Karbowana strona ściągacza powinna być skierowana na zewnątrz.

Usuwanie worka na odpady

Rysunek **D**

- Odblokować i zdjąć głowicę ssącą.
- Nakładanie worka na odpady.
- Wywinąć do tyłu otwór worka na odpady ponad króćcem ssącym.
- Szczelnie zamknąć worek na odpady za pomocą tasiemki zamykającej poniżej otworu.
- Wyjąć worek na odpady.
- Nałożyć i zablokować głowicę ssącą.
- Przy odsysaniu mokrych zabrudzeń, zawsze należy usunąć worek na odpady.

- Zalecane jest stosowanie specjalnego wkładu filtracyjnego (na mokro) (wyposażenie specjalne).

Usunąć filtr membranowy.

Rysunek 

- Odblokować i zdjąć głowicę ssącą.
- Usunąć filtr membranowy.
- Nałożyć i zablokować głowicę ssącą.
- Przy odkurzaniu mokrych zabrudzeń należy zawsze usunąć filtr membranowy (wyposażenie specjalne).

Spuszczanie brudnej wody

Rysunek 

- Usunąć brudną wodę za pomocą węża spustowego.

Ogólne

- Podczas zasysania mokrych zanieczyszczeń dyszą do tapicerki lub do szczelin, ewentualnie gdy do zbiornika zasysana jest przede wszystkim woda, zalecane jest wyłączenie funkcji "Automatyczne oczyszczanie filtra".
- Po osiągnięciu maksymalnego poziomu cieczy urządzenie wyłącza się samoczynnie.
- **W przypadku cieczy nieprzewodzących (np. emulsji wiertniczej, olejów i smarów) po napełnieniu zbiornika urządzenie nie wyłącza się. Należy stale sprawdzać poziom napełnienia i opróżnić zbiornik w odpowiednim czasie.**
- Po zakończeniu odkurzania na mokro: Oczyszczyć płaski filtr falisty przy użyciu systemu oczyszczania filtra. Elektrody wyczyścić szczotką. Zbiornik oczyścić mokrą szmatką i osuszyć.

Złącze klipów

Rysunek 

Wążek do zasysania zaopatrzony jest w system zatraskowy. Podłączyć można wszystkie elementy wyposażenia C-40/C-DN-40.

Obsługa

Włączenie urządzenia

- Podłączyć urządzenie do zasilania.
- Włączyć urządzenie za pomocą wyłącznika głównego.

Ustawianie wydajności ssania

- Wydajność ssania (min-max) ustawić przy użyciu pokrętki.

Praca przy użyciu elektronarzędzi

Tylko przy urządzeniach z wbudowanym gniazdkiem:

NIEBEZPIECZEŃSTWO

Niebezpieczeństwo zranienia i uszkodzenia! Gniazdko przeznaczone jest jedynie do bezpośredniego podłączenia narzędzi elektrycznych do odkurzacza. Każde inne zastosowanie gniazdka jest niedozwolone.

- Podłączyć wtyczkę elektronarzędzia do odkurzacza.
- Włączyć urządzenie za pomocą wyłącznika głównego.

Świeci się kontrolka, odkurzacz znajduje się w trybie oczekiwania.

Wskazówka: Odkurzacz jest automatycznie włączany i wyłączany wraz z narzędziem elektrycznym.

Wskazówka: Opóźnienie rozruchu odkurzacza wynosi maks. 0,5 sekundy, a opóźnienie wyłączenia maks. 15 sekund.

Wskazówka: Dane przyłączeniowe mocy narzędzi elektrycznych, patrz Dane techniczne.

Rysunek 

- Dopasować adapter narzędziowy do przyłącza elektronarzędzia.

Rysunek 

- Zdjąć kolanko węża ssącego.
- Zamontować adapter narzędziowy przy wężyku do zasysania.

Rysunek 

- Podłączyć adapter narzędziowy do elektronarzędzia.

Automatyczny system oczyszczania filtra

Odkurzacz jest wyposażony w nowoczesny system oczyszczania filtra, który jest szczególnie skuteczny w przypadku drobnego pyłu. Przy tym płaski filtr falisty jest co 15 sekund automatycznie czyszczony podmuchem powietrza (pulsujący szeleste).

Wskazówka: Automatyczne czyszczenie filtra jest włączone fabrycznie.

Wskazówka: Wyłączenie/Włączenie funkcji automatycznego czyszczenia filtra możliwe jest jedynie przy włączonym urządzeniu.

- Wyłączenie automatycznego czyszczenia filtra:
 - Uruchomić przełącznik. Lampka kontrolna w przełączniku gaśnie.
- Włączenie automatycznego czyszczenia filtra:
 - Ponownie uruchomić przełącznik. Lampka kontrolna w przełączniku świeci się na zielono.

Wyłączanie urządzenia

- Wyłączyć urządzenie przy użyciu wyłącznika głównego.
- Wyciągnąć wtyczkę z gniazda zasilającego.

Po każdym użyciu

- Opróżnić zbiornik.
- Wyczyścić urządzenie od wewnątrz i od zewnątrz poprzez odkurzenie i wytarcie wilgotną szmatką.

Przechowywanie urządzenia

Rysunek 

- Wąż ssący i kabel sieciowy zachować zgodnie z rysunkiem.
- Odstawić urządzenie do suchego pomieszczenia i zabezpieczyć przed użytkowaniem przez osoby nieuprawnione.

Transport

⚠ OSTROŻNIE

Niebezpieczeństwo zranienia i uszkodzenia! Zwrócić uwagę na ciężar urządzenia w czasie transportu.

- Wyjąć z zamocowania rurę ssącą z dyszą podłogową. Nosić urządzenie trzymając za uchwyty nośny i rurę ssącą.
- W trakcie transportu w pojazdach należy urządzenie zabezpieczyć przed poślizgiem i przechyleniem zgodnie z obowiązującymi przepisami.

Przechowywanie

⚠ OSTROŻNIE

Niebezpieczeństwo zranienia i uszkodzenia! Zwrócić uwagę na ciężar urządzenia przy jego przechowywaniu.

Urządzenie może być przechowywane jedynie w pomieszczeniach wewnętrznych.

Czyszczenie i konserwacja

⚠ NIEBEZPIECZEŃSTWO

Przed przystąpieniem do wszelkich prac w obrębie urządzenia należy wyłączyć urządzenie i odłączyć przewód sieciowy od zasilania.

Wymiana płaskiego filtra falistego

- Otworzyć pokrywę filtra.
- Wymienić płaski filtr falisty.
- Zamknąć pokrywę filtra, która powinna słyszalnie się zatrzasnąć.

Wymiana worka na odpady

Rysunek 

- Odblokować i zdjąć głowicę ssącą.
- Nakładanie worka na odpady.
- Wywinąć do tyłu otwór worka na odpady ponad króćcem ssącym.
- Szczelnie zamknąć worek na odpady za pomocą tasiemki zamykającej poniżej otworu.
- Wyjąć worek na odpady.
- Nałożyć nowy worek na odpady.
- Wywinąć worek na odpady przez krawędź zbiornika.
- Nałożyć i zablokować głowicę ssącą.

Wymiana filtra membranowego

Rysunek 

- Odblokować i zdjąć głowicę ssącą.
- Usunąć filtr membranowy.
- Pociągnąć nowy filtr membranowy poprzez krawędź zbiornika.
- Nałożyć i zablokować głowicę ssącą.

Czyszczenie elektrod

- Odblokować i zdjąć głowicę ssącą.
- Elektrody wyczyścić szczotką.
- Nałożyć i zablokować głowicę ssącą.

Usuwanie usterek

NIEBEZPIECZEŃSTWO

Przed przystąpieniem do wszelkich prac w obrębie urządzenia należy wyłączyć urządzenie i odłączyć przewód sieciowy od zasilania.

Turbina ssąca nie pracuje

- Sprawdzić gniazdko i bezpiecznik zasilania.
- Sprawdzić kabel sieciowy, wtyczkę sieciową, elektrody i w razie potrzeby gniazdko urządzenia.
- Włączyć urządzenie.

Turbina ssąca wyłącza się

- Opróżnić zbiornik.

Po opróżnieniu zbiornika turbina ssąca nie włącza się ponownie

- Wyłączyć urządzenie i włączyć ponownie po upływie 5 sekund.
- Oczyszczyć szczotką elektrody oraz przesterzeń między nimi.

Moc ssania słabnie

- Usunąć zatory z dyszy ssącej, rury ssącej, węża ssącego albo filtra wkładkowego.
- Wymienić napelniony worek na odpady.
- Dobrze zatrasnąć pokrywę filtra.
- Wyczyścić wzgl. wymienić filtr membranowy (wyposażenie dodatkowe) pod wodą bieżącą.
- Wymienić płaski filtr falisty.

- Sprawdzić szczelność węża spustowego.

Podczas odsysania wydostaje się pył

Rysunek 

- Sprawdzić/przywrócić poprawną pozycję montażową płaskiego filtra falistego.
- Wymienić płaski filtr falisty.

Nie działa automatyczne wyłączanie (odkurzanie na mokro)

- Oczyszczyć szczotką elektrody oraz przesterzeń między nimi.
- W przypadku cieczy nieprzewodzących nieustannie kontrolować poziom napełnienia.

Automatyczne oczyszczanie filtra nie działa

- Wąż ssący nie jest podłączony.

Nie można wyłączyć automatycznego czyszczenia filtra

- Zawiadomić serwis.

Nie można włączyć automatycznego czyszczenia filtra

- Zawiadomić serwis.

Serwis firmy

Jeżeli usterka nie daje się usunąć, urządzenie musi być sprawdzone przez serwis.

Gwarancja

W każdym kraju obowiązują warunki gwarancji określone przez odpowiedniego lokalnego dystrybutora. Ewentualne usterki urządzenia usuwane są w okresie gwarancji bezpłatnie, o ile spowodowane są błędem materiałowym lub produkcyjnym. W sprawach napraw gwarancyjnych prosimy kierować się z dowodem zakupu do dystrybutora lub do autoryzowanego punktu serwisowego.

Wypożyczenie dodatkowe i części zamienne

- Stosować wyłącznie wyposażenie dodatkowe i części zamienne dopuszczone przez producenta. Oryginalne wyposażenie i oryginalne części zamienne gwarantują bezpieczną i bezusterkową pracę urządzenia.
- Dalsze informacje o częściach zamiennych dostępne na stronie internetowej www.husqvarna.com w dziale Serwis.

Deklaracja zgodności UE

Niniejszym oświadczamy, że określone poniżej urządzenie odpowiada pod względem koncepcji, konstrukcji oraz wprowadzonej przez nas do handlu wersji obowiązującym wymogom dyrektyw UE dotyczącym wymagań w zakresie bezpieczeństwa i zdrowia. Wszelkie nie uzgodnione z nami modyfikacje urządzenia powodują utratę ważności tego oświadczenia.

Produkt: Odkurzacz do pracy na mokro i sucho

Typ: DC 1400

Obowiązujące dyrektywy WE

2006/42/WE (+2009/127/WE)

2004/108/WE

2011/65/UE

Zastosowane normy zharmonizowane

EN 55014-1: 2006+A1: 2009+A2: 2011

EN 55014-2: 1997+A1: 2001+A2: 2008

EN 60335-1

EN 60335-2-69

EN 61000-3-2: 2006+A1: 2009+A2: 2009

EN 61000-3-3: 2013

EN 62233: 2008

EN 50581

Zastosowane normy krajowe

-



Helena Grubb

Vice President, Construction Equipment
Husqvarna AB
(Pełnomocnik firmy Husqvarna AB odpowiedzialny za przygotowanie dokumentacji technicznej)

Husqvarna AB
SE-433 81 Göteborg
Szwecja
Tel.: +46-31-949000

Gothenburg, 01.03.2014

Dane techniczne

		DC 1400 *EU	DC 1400 *AU	DC 1400 *GB
Napięcie zasilające	V	220-240	240	115
Częstotliwość	Hz	1~ 50-60	1~ 50-60	1~ 50-60
Moc maksymalna	W	1380	1380	1320
Moc znamionowa	W	1200	1200	1150
Pojemność zbiornika	l	54	54	54
Pojemność cieczy	l	40	40	40
Ilość powietrza (maks.)	l/s	61	61	58
Podciśnienie (maks.)	kPa (mbar)	23,0 (230)	23,0 (230)	22,1 (221)
Dane przyłączeniowe mocy narzędzi elektrycznych	W	100-2200	100-1200	--
Stopień ochrony	--	IPX4	IPX4	IPX4
Klasa ochronności		--	--	II
	--	I	I	--
Przyłącze wężyka do zasysania (C-DN/C-ID)	mm	40	40	40
Dług. x szer. x wys.	mm	580 x 380 x 870	580 x 380 x 870	580 x 380 x 870
Typowy ciężar roboczy	kg	16,5	16,5	16,0
Temperatura otoczenia (maks.)	°C	+40	+40	+40

Wartości określone zgodnie z EN 60335-2-69

Poziom ciśnienie akustycznego L_{pA}	dB(A)	67	67	67
Niepełność pomiaru K_{pA}	dB(A)	1	1	1
Drgania przenoszone przez kołczyzny górne	m/s^2	<2,5	<2,5	<2,5
Niepełność pomiaru K	m/s^2	0,2	0,2	0,2

Kabel sieciowy	H07RN-F 3x1,5 mm ²
	Długość kabla
EU	7,5 m
AU	7,5 m
Kabel sieciowy	H07RN-F 2x1,5 mm ²
	Długość kabla
GB	7,5 m



Înainte de prima utilizare a aparatului dvs. citiți acest instrucțiunile original, respectați instrucțiunile cuprinse în acesta și păstrați-l pentru întreținerea ulterioară sau pentru următorii posesori.

- Înainte de prima utilizare citiți neapărat măsurile de siguranță nr. 5.956-249!
- În cazul nerespectării instrucțiunilor de utilizare și a măsurilor de siguranță, aparatul poate fi deteriorat și siguranța persoanei care utilizează aparatul, respectiv a altor persoane, poate fi pusă în pericol.
- În cazul în care aparatul a fost deteriorat în timpul transportului, informați imediat comerciantul.

Cuprins

Protecția mediului înconjurător	RO	1
Trepte de pericol	RO	1
Utilizarea corectă	RO	1
Elementele aparatului	RO	2
Punerea în funcțiune	RO	2
Utilizarea	RO	3
Transport	RO	4
Depozitarea	RO	4
Îngrijirea și întreținerea	RO	4
Remediarea defecțiunilor	RO	5
Garanție	RO	5
Accesorii și piese de schimb	RO	5
Declarație de conformitate CE	RO	6
Date tehnice	RO	7

Protecția mediului înconjurător



Materialele de ambalare sunt reciclabile. Ambalajele nu trebuie aruncate în gunoiul menajer, ci trebuie duse la un centru de colectare și revalorificare a deșeurilor.



Aparatele vechi conțin materiale reciclabile valoroase, care pot fi supuse unui proces de revalorificare. Bateriile, uleiul și substanțele asemănătoare nu trebuie să ajungă în mediul înconjurător. Din acest motiv, vă rugăm să apelați la centrele de colectare abilitate pentru eliminarea aparatelor vechi.

Trepte de pericol

⚠ **PERICOL**

Pericol iminent, care duce la vătămări corporale grave sau moarte.

⚠ **AVERTIZARE**

Posibilă situație periculoasă, care ar putea duce la vătămări corporale grave sau moarte.

⚠ **PRECAUȚIE**

Indică o posibilă situație periculoasă, care ar putea duce la vătămări corporale ușoare.

ATENȚIE

Indicație referitoare la o posibilă situație periculoasă, care ar putea duce la pagube materiale.

Utilizarea corectă

⚠ **AVERTIZARE**

Aparatul nu este prevăzut pentru aspirarea pulberilor nocive.

- Aspiratorul este proiectat pentru curățarea umedă și uscată a podelelor și a pereților.
- Acest aparat poate fi folosit în domeniul comercial, de exemplu în hoteluri, școli, spitale, fabrici, magazine, birouri și magazine de închiriat aparatură.

Elementele aparatului

- 1 Electrozi
- 2 Furtun pentru aspirare
- 3 Fantă de evacuare a aerului, aer de regim
- 4 Zăvor cap de aspirare
- 5 Fantă de acces a aerului, aer de răcire pentru motor
- 6 Cap de aspirare
- 7 Recipient pentru murdărie
- 8 Suport role de ghidare
- 9 Rolă de ghidare
- 10 Duză pentru sol
- 11 Tub de aspirare
- 12 Ștuțul de aspirare
- 13 Cârlig pentru cablu
- 14 Capacul filtrului
- 15 Mâner pentru transport
- 16 Bară de manevrare
- 17 Côt
- 18 Buton rotativ pentru capacitatea de aspirație (min-max)
- 19 Lampă de control
- 20 Priză
- 21 Curățarea automată a filtrului
- 22 Întrerupător principal
- 23 Filtru cu pliuri plate (PES)
- 24 Curățarea filtrului
- 25 Suport pentru duza de curățare a podelelor
- 26 Furtun de evacuare
- 27 Suport tuburi de aspirație
- 28 Suport duză pentru rosturi
- 29 Cablu de rețea
- 30 Plăcuța de tip

Punerea în funcțiune

ATENȚIE

În timpul aspirării nu este permisă îndepărtarea filtrului cu pliuri plate.

Sistem antistatic

Numai la aparatele cu conector incorporat: Prin intermediul ștuțurilor de racordare cu împământare sunt descărcate sarcinile statice. Astfel se împiedică formarea de scântei și de șocuri electrice cu accesoriile (opțional) conductoare de curent.

Aspirarea uscată

- Când se aspiră praf fin, se poate folosi în plus și un sac pentru murdărie sau un filtru-membrană (accesoriu opțional).

Montarea sacului pentru murdărie

Figura 

Indicație: Orificiul sacului pentru murdărie trebuie tras complet peste marginea ștuțului de aspirare.

- Deblocați capul de aspirare și îndepărtați-l.
- Aplicați sacul pentru murdărie.
- Introduceți sacul pentru murdărie peste rezervor.
- Puneți capul de aspirare la loc și blocați-l.

Montarea filtrului cu membrană

Indicație: În cazul utilizării fără sac pentru murdărie se poate folosi un filtru-membrană.

Figura 

- Deblocați capul de aspirare și îndepărtați-l.
- Trageți filtrul cu membrană (accesoriu special) peste marginea rezervorului.
- Puneți capul de aspirare la loc și blocați-l.

Aspirarea umedă

Montarea lamelor de cauciuc

Figura 

- Demontați peria.
- Montați lamelele de cauciuc.

Notă: Porțiunea texturată a lamelei de cauciuc trebuie să fie spre exterior.

Îndepărtarea sacului pentru murdărie

Figura 

- Deblocați capul de aspirare și îndepărtați-l.
- Suflecați sacul pentru murdărie.
- Trageți în spate orificiul sacului pentru murdărie de pe ștuțul de aspirare.
- Închideți etanș sacul pentru murdărie cu ajutorul benzii de fixare de sub orificiu.
- Scoateți sacul pentru murdărie.
- Puneți capul de aspirare la loc și blocați-l.

- Când aspirați murdărie umedă, scoateți întotdeauna sacul pentru murdărie.
- Se recomandă folosirea unui sac de filtrare special (pentru murdărie umedă) (accesoriu special).

Îndepărtarea filtrului membrană

Figura 

- ➔ Deblocați capul de aspirare și îndepărtați-l.
- ➔ Îndepărtați filtrul cu membrană.
- ➔ Puneți capul de aspirare la loc și blocați-l.
- Când aspirați murdărie umedă, scoateți întotdeauna sacul pentru murdărie (accesoriu special).

Golirea apei uzate

Figura 

- ➔ Goliți apa murdară prin furtunul de golire.

Generalități

- Dacă se aspiră murdărie umedă cu duza pentru tapițerie sau cea pentru rosturi, respectiv dacă se aspiră în principal apă dintr-un recipient, se recomandă dezactivarea funcției „Curățarea automată a filtrului”.
- Aparatul se oprește automat la atingerea nivelului maxim de lichid.
- **În cazul lichidelor neconductoare (de exemplu emulsii pentru găurire, uleiuri și unsoari) aparatul nu este oprit când rezervorul este plin. Nivelul trebuie verificat tot timpul, iar rezervorul golit la timp.**
- După terminarea procesului de aspirare umedă: Curățați filtrul cu pliuri plate cu sistemul de curățare a acestuia. Curățați electrozii cu o perie. Curățați rezervorul cu o cârpă umedă și lăsați-l să se usuce.

Sistemul de prindere

Figura 

Furtunul de aspirare este prevăzut cu un sistem de prindere cu cleme. Toate accesoriile C-40/C-DN-40 pot fi conectate.

Utilizarea

Pornirea aparatului

- ➔ Introduceți ștecherul în priză.
- ➔ Porniți aparatul de la întrerupătorul principal.

Reglarea puterii de aspirare

- ➔ Reglați puterea de aspirare (min-max) de la butonul rotativ.

Lucrul cu unelte electrice

Numai la aparatele cu conector incorporat:

⚠ PERICOL

Pericol de rănire și deteriorare a aparatului! Priza este destinată numai pentru conectarea directă a aparatelor electrice la aspirator. Priza nu poate fi folosită în nici un alt scop.

- ➔ Conectați priza uneltei electrice la aspirator.
- ➔ Porniți aparatul de la întrerupătorul principal.

Lampa de control luminează, aspiratorul se află în modul Standby (de așteptare) (2).

Notă: Aspiratorul este pornit și oprit automat cu aparatul electric.

Notă: Aspiratorul are la pornire o întârziere de până la 0,5 secunde și se oprește cu un decalaj de până la 15 secunde.

Notă: Datele pentru conectarea aparatelor electrice pot fi consultate la Datele tehnice.

Figura 

- ➔ Adaptați adaptorul uneltei la racordul uneltei electrice.

Figura 

- ➔ Îndepărtați cotul furtunului de aspirare.
- ➔ Montați adaptorul uneltei pe furtunul de aspirare.

Figura 

- ➔ Conectați adaptorul la unealta electrică.

Curățarea automată a filtrului

Aparatul are un nou sistem de curățare a filtrului care este foarte eficient pentru pulberi fine. Filtrul cu pliuri plate este curățat automat la fiecare 15 secunde de un jet de aer (zgomot pulsant).

Indicație: Curățarea automată a filtrului este activată din fabrică.

Indicație: Pornirea/oprirea curățării automate a filtrului este posibilă numai cu aparatul pornit.

- Oprirea curățării automate a filtrului:
 - ➔ Acționați întrerupătorul. Lampa de control din întrerupător se stinge.
- Pornirea curățării automate a filtrului:
 - ➔ Acționați din nou întrerupătorul. Lampa de control din întrerupător luminează verde.

Oprirea aparatului

- ➔ Opritiți aparatul de la întrerupătorul principal.
- ➔ Scoateți ștecherul din priză.

După fiecare utilizare

- ➔ Goliți rezervorul.
- ➔ Interiorul și exteriorul aparatului se curăță prin aspirare și ștergere cu o cârpă umedă.

Depozitarea aparatului

Figura 14

- ➔ Furtunul de aspirare și cablul de alimentare se depozitează conform figurii.
- ➔ Aparatul se va depozita într-o încăpere uscată. În plus, se va asigura că acesta nu poate fi folosit de persoane neautorizate.

Transport

⚠ **PRECAUȚIE**

Pericol de rănire și deteriorare a aparatului! La transport țineți cont de greutatea aparatului.

- ➔ Scoateți tubul de aspirare cu duza pentru podea din suport. Pentru deplasare apucați aparatul de la mânerul de transport și tubul de aspirare.

- ➔ În cazul transportării în vehicule asigurați aparatul contra derapării și răsturnării conform normelor în vigoare.

Depozitarea

⚠ **PRECAUȚIE**

Pericol de rănire și deteriorare a aparatului! La depozitare țineți cont de greutatea aparatului.

Aparatul poate fi depozitat doar în spațiile interioare.

Îngrijirea și întreținerea

⚠ **PERICOL**

Înainte tuturor lucrărilor la aparat, opriți aparatul și scoateți ștecherul din priză.

Înlocuirea filtrului cu pliuri plate

- ➔ Deschideți capacul filtrului.
- ➔ Înlocuiți filtrul cu pliuri plate.
- ➔ Închideți capacul filtrului (când intră în locaș, se aude un zgomot).

Înlocuirea sacului pentru murdărie

Figura 15

- ➔ Deblocați capul de aspirare și îndepărtați-l.
- ➔ Suflecați sacul pentru murdărie.
- ➔ Trageți în spate orificiul sacului pentru murdărie de pe ștuțul de aspirare.
- ➔ Închideți etanș sacul pentru murdărie cu ajutorul benzii de fixare de sub orificiu.
- ➔ Scoateți sacul pentru murdărie.
- ➔ Aplicați sacul nou pentru murdărie.
- ➔ Introduceți sacul pentru murdărie peste rezervor.
- ➔ Puneți capul de aspirare la loc și blocați-l.

Schimbarea filtrului cu membrană

Figura 16

- ➔ Deblocați capul de aspirare și îndepărtați-l.
- ➔ Îndepărtați filtrul cu membrană.
- ➔ Trageți filtrul cu membrană nou peste marginea rezervorului.
- ➔ Puneți capul de aspirare la loc și blocați-l.

Curățarea electrozilor

- Deblocați capul de aspirare și îndepărtați-l.
- Curățați electrozii cu o perie.
- Puneți capul de aspirare la loc și blocați-l.

Remedierea defecțiunilor

⚠ **PERICOL**

Înainte de toate lucrărilor la aparat, opriți aparatul și scoateți ștecherul din priză.

Turbina aspiratoare nu funcționează

- Verificați priza și siguranța de la rețeaua de alimentare cu curent.
- Verificați cablul de alimentare de la rețea, conectorul, electrozii de la aparat și conectorul acestuia, dacă este cazul.
- Porniți aparatul.

Turbina aspiratoare se oprește

- Goliți rezervorul.

Turbina aspiratoare nu mai pornește după golirea rezervorului

- Opriți aparatul și așteptați 5 secunde, iar după 5 secunde porniți-l din nou.
- Curățați electrozii precum și spațiul dintre aceștia cu o perie.

Puterea de aspirare scade

- Desfundați filtrul cu pliuri plate, duza, furtunul sau tubul de aspirare.
- Schimbați sacul pentru murdărie folosit.
- Fixați capacul de ventilație.
- Curățați filtrul cu membrană (accesoriu special) sub apă curentă sau înlocuiți-l.
- Înlocuiți filtrul cu pliuri plate.
- Verificați etanșeitatea furtunului de evacuare.

În timpul aspirării iese praf

Figura 14

- Verificați/corectați poziția filtrului cu pliuri plate.
- Înlocuiți filtrul cu pliuri plate.

Sistemul de oprire automată (aspirare umedă) nu reacționează

- Curățați electrozii precum și spațiul dintre aceștia cu o perie.
- În cazul lichidelor neconductoare electrice verificați permanent nivelul de umplere.

Sistemul de curățare automată a filtrului nu funcționează

- Furtunul de aspirare nu este racordat.

Sistemul de curățare automată a filtrului nu poate fi oprit

- Luați legătura cu service-ul autorizat.

Sistemul de curățare automată a filtrului nu poate fi pornit

- Luați legătura cu service-ul autorizat.

Service autorizat

Dacă defecțiunea nu poate fi remediată, aparatul trebuie dus la service pentru a fi verificat.

Garanție

În fiecare țară sunt valabile condițiile de garanție publicate de distribuitorul nostru din țara respectivă. Eventuale defecțiuni ale acestui aparat, care survin în perioada de garanție și care sunt rezultatul unor defecte de fabricație sau de material, vor fi remediate gratuit. Pentru a putea beneficia de garanție, prezentați-vă cu chitanța de cumpărare la magazin sau la cea mai apropiată unitate de service autorizată.

Accesorii și piese de schimb

- Vor fi utilizate numai accesorii și piese de schimb agreate de către producător. Accesorii originale și piesele de schimb originale constituie o garanție a faptului că utilajul va putea fi exploatat în condiții de siguranță și fără defecțiuni.
- Informații suplimentare despre piesele de schimb găsiți la www.husqvarna.com, în secțiunea Service.

Declarație de conformitate CE

Prin prezenta declarăm că aparatul desemnat mai jos corespunde cerințelor fundamentale privind siguranța în exploatare și sănătatea incluse în directivele CE aplicabile, datorită conceptului și a modului de construcție pe care se bazează, în varianta comercializată de noi. În cazul efectuării unei modificări a aparatului care nu a fost convenită cu noi, această declarație își pierde valabilitatea.

Produs: Aspirator umed și uscat

Tip: DC 1400

Directive EG respectate:

2006/42/CE (+2009/127/CE)

2004/108/CE

2011/65/UE

Norme armonizate utilizate:

EN 55014-1: 2006+A1: 2009+A2: 2011

EN 55014-2: 1997+A1: 2001+A2: 2008

EN 60335-1

EN 60335-2-69

EN 61000-3-2: 2006+A1: 2009+A2: 2009

EN 61000-3-3: 2013

EN 62233: 2008

EN 50581

Norme de aplicare naționale:

-



Helena Grubb

Vice President, Construction Equipment
Husqvarna AB
(Reprezentant autorizat al Husqvarna AB,
responsabil de Documentația tehnică)

Husqvarna AB
SE-433 81 Göteborg
Suedia
Tel.: +46-31-949000

Gothenburg, 01.03.2014

Date tehnice

		DC 1400 *EU	DC 1400 *AU	DC 1400 *GB
Tensiunea de alimentare	V	220-240	240	115
Frecvența	Hz	1~ 50-60	1~ 50-60	1~ 50-60
Putere max.	W	1380	1380	1320
Putere nominală	W	1200	1200	1150
Capacitatea rezervorului	l	54	54	54
Cantitate de umplere lichid	l	40	40	40
Cantitate aer (max.)	l/s	61	61	58
Subpresiune (max.)	kPa (mbar)	23,0 (230)	23,0 (230)	22,1 (221)
Putere de conectare pentru aparate electrice	W	100-2200	100-1200	--
Protecție	--	IPX4	IPX4	IPX4
Clasă de protecție		--	--	II
	--	I	I	--
Racord furtun de aspirare (C-DN/C-ID)	mm	40	40	40
Lungime x lățime x înălțime	mm	580 x 380 x 870	580 x 380 x 870	580 x 380 x 870
Greutate tipică de operare	kg	16,5	16,5	16,0
Temperatură ambiantă (max.)	°C	+40	+40	+40

Valori determinate conform EN 60335-2-69

Nivel de zgomot L_{pA}	dB(A)	67	67	67
Nesiguranță K_{pA}	dB(A)	1	1	1
Valoarea vibrației mână-braț	m/s ²	<2,5	<2,5	<2,5
Nesiguranță K	m/s ²	0,2	0,2	0,2

Cablu de alimentare	H07RN-F 3x1,5 mm ²
	Lungimea cablului
EU	7,5 m
AU	7,5 m
Cablu de alimentare	H07RN-F 2x1,5 mm ²
	Lungimea cablului
GB	7,5 m



Pred prvým použitím vášho zariadenia si prečítajte tento pôvodný návod na použitie, konajte podľa neho a uschovajte ho pre neskoršie použitie alebo pre ďalšieho majiteľa zariadenia.

- Pred prvým uvedením do prevádzky si bezpodmienečne musíte prečítať bezpečnostné pokyny č. 5.956-249!
- Nedodržiavanie pokynov návodu na obsluhu a bezpečnostných pokynov môže spôsobiť škody na zariadení a nebezpečenstvo pre obsluhu ako aj iné osoby.
- V prípade poškodenia pri preprave ihneď o tom informujte predajcu.

Obsah

Ochrana životného prostredia	SK	1
Stupne nebezpečenstva	SK	1
Používanie výrobku v súlade s jeho určením	SK	1
Prvky prístroja	SK	2
Uvedenie do prevádzky	SK	2
Obsluha	SK	3
Transport	SK	4
Uskladnenie	SK	4
Starostlivosť a údržba	SK	4
Pomoc pri poruchách	SK	4
Záruka	SK	5
Príslušenstvo a náhradné diely	SK	5
Vyhlasenie o zhode s normami EÚ	SK	6
Technické údaje	SK	7

Ochrana životného prostredia



Obalové materiály sú recyklovateľné. Obalové materiály láskavo nevyhadzujte do komunálneho odpadu, ale odovzdajte ich do zberne druhotných surovín.



Vyradené prístroje obsahujú hodnotné recyklovateľné látky, ktoré by sa mali opäť zužitkovať. Do životného prostredia sa nesmú dostať batérie, olej a iné podobné látky. Staré zariadenia preto láskavo odovzdajte do vhodnej zberne odpadových surovín.

Stupne nebezpečenstva

⚠ **NEBEZPEČENSTVO**

Pri bezprostredne hroziacom nebezpečenstve, ktoré spôsobí vážne zranenia alebo smrť.

⚠ **VÝSTRAHA**

V prípade nebezpečnej situácie by mohla viesť k vážnemu zraneniu alebo smrti.

⚠ **UPOZORNENIE**

Upozornenie na možnú nebezpečnú situáciu, ktorá by mohla viesť k ľahkým zraneniam.

POZOR

pozornenie na možnú nebezpečnú situáciu, ktorá by mohla viesť k vecným škodám.

Používanie výrobku v súlade s jeho určením

⚠ **VÝSTRAHA**

Zariadenie nie je vhodné na vysávanie zdraviu škodlivého prachu.

- Tento vysávač je určený na mokré a suché vysávanie podláh a stien.
- Tento spotrebič je vhodný na priemyselné použitie, napr. v hoteloch, školách, nemocniciach, továrňach, obchodoch, kanceláriách a pre požičovne.

Prvky prístroja

- 1 Elektródy
- 2 Sacia hadica
- 3 Výstup vzduchu, pracovný vzduch
- 4 Uzáver vysávacej hlavy
- 5 Vstup vzduchu, chladiaci vzduch motora
- 6 Vysávacia hlava
- 7 Nádrž na nečistoty
- 8 Chránič koliesok
- 9 Otočné koleso
- 10 Podlahová hubica
- 11 Vysávacia rúra
- 12 Sacie hrdlo
- 13 Hák na kábel
- 14 Kryt filtra
- 15 Rukoväť na prenášanie
- 16 Posuvná rukoväť
- 17 Koleno
- 18 Otočný regulátor pre nasávací výkon (min-max)
- 19 Kontrolka
- 20 Zásuvka
- 21 Automatické vyčistenie filtra
- 22 Hlavný vypínač
- 23 Plochý skladací filter (PES)
- 24 Očistenie filtra
- 25 Držiak trysky na podlahu
- 26 Vypúšťacia hadica
- 27 Držiak na nasávaciu rúrkzu
- 28 Držiak na štrbinovú hubicu
- 29 Siet'ový kábel
- 30 Výrobný štítok

Uvedenie do prevádzky

POZOR

Pri odsávaní sa nikdy nesmie vyberať plochý skladaný filter.

Antistatický systém

Iba u prístrojov s integrovanou zásuvkou:

Uzemneným pripojovacím hrdlom sa odvádzajú statické náboje. Tým sa zabráni tvorbe iskier a nárazom prúdu s elektricky vodivým príslušenstvom (prídavná možnosť).

Suché vysávanie

- Pri vysávaní jemného prachu se môže navyiac použiť papierové vrečko na smeti alebo membránový filter (zvláštne príslušenstvo).

Nasadenie vrečka na odstránenie prachu

Obrázok **A**

Upozornenie: Otvor vrečka na odstránenie prachu musí byť úplne natiahnutý cez nadstavec vysávacieho hrdla.

- Uvoľnite saciu hlavicu a vyberte ju.
- Nasuňte odoberateľné vrečko.
- Odoberateľné vrečko nasadíte na nádobu.
- Nasadíte a zaistíte saciu hlavicu.

Namontujte membránový filter

Upozornenie: Pri prevádzke bez vrečka na smeti sa môže použiť membránový filter.

Obrázok **B**

- Uvoľnite saciu hlavicu a vyberte ju.
- Membránový filter (zvláštne príslušenstvo) natiahnite cez okraj nádoby.
- Nasadíte a zaistíte saciu hlavicu.

Vlhké vysávanie

Montáž gumových stierok

Obrázok **C**

- Demontujte pásové kefy.
- Nasadíte gumové hubice.

Upozornenie: Štruktúrovaná strana gumových hubíc musí smerovať smerom von.

Vybratie vrečka na odstránenie prachu

Obrázok **D**

- Uvoľnite saciu hlavicu a vyberte ju.
- Vyhrňte vrečko na zber prachu.
- Vytiahnite otvor vrečka na zber prachu cez vysávacie hrdlo smerom dozadu.
- Vrečko na zber prachu s uzatváracím pášikom pod otvorom tesne uzavrite.
- Vyberte vrečko na odstránenie prachu.
- Nasadíte a zaistíte saciu hlavicu.
- Pri vysávaní vlhkej nečistoty sa musí vždy vrečko na odstránenie prachu odstrániť.
- Odporúča sa použiť špeciálne filtračné vrečko (vlhké) (zvláštne príslušenstvo).

Odstránenie membránového filtra

Obrázok 

- Uvoľníte saciu hlavicu a vyberte ju.
- Odstráňte membránový filter.
- Nasadíte a zaistíte saciu hlavicu.
- Pri vysávaní vlhkej nečistoty sa musí odstrániť vždy membránový filter (zvláštne príslušenstvo).

Vypustenie špinavej vody

Obrázok 

- Špinavá voda sa vypúšťa cez vypúšťaciu hadicu.

Všeobecne

- Pri vysávaní vlhkých nečistôt pomocou hubice na čalúnenie alebo na škáry, resp. ak sa odsáva prevažne voda z nádrže, odporúčame vypnúť funkciu “automatické čistenie filtra”.
- Pri dosiahnutí max. výšky hladiny kvapaliny sa zariadenie automaticky vypína.
- **Pri nevodivých kvapalinách (napríklad vrtacia emulzia, oleje a tuky) sa zariadenie nevypne po naplnení nádrže. Výška náplne sa musí neustále kontrolovať a nádrž sa musí včas vyprázdniť.**
- Po ukončení mokrého vysávania: Vyčistíte filter s plochými záhybmi spolu s vyčistením filtra. Elektródy musíte vyčistiť kefkou. Zásobník vyčistíte mokrú handričkou a poutierajte,

Klipsové spojenie

Obrázok 

Sacia hadica je vybavená systémom klíps. Napojiť je možné všetky diely príslušenstva C-40/C-DN-40.

Obsluha

Zapnutie prístroja

- Zastrčte sieťovú zástrčku.
- Zariadenie zapnete pomocou hlavného vypínača.

Nastavenie výkonu vysávania

- Na otočnom regulátore nastavíte výkon vysávania (min-max).

Práca s elektrickým náradím

Iba u prístrojov s integrovanou zásuvkou:

⚠ NEBEZPEČENSTVO

Nebezpečenstvo zranenia a poškodenia! Zásuvka je určená len na priame pripojenie elektrických nástrojov na vysávač. Každé iné použitie zásuvky je zakázané.

- Zasuňte sieťovú vidlicu elektrického náradia do vysávača.
- Zariadenie zapnete pomocou hlavného vypínača.

Kontrolka svieti, vysávač sa nachádza v pohotovostnom režime.

Upozornenie: Vysávač sa automaticky zapína a vypína spolu s elektrickým nástrojom.

Upozornenie: Vysávač má oneskorenie rozbehu do 0,5 sekúnd a čas dobehu až 15 sekúnd.

Upozornenie: Výkonové charakteristiky elektrických nástrojov nájdete v technických údajoch.

Obrázok 

- Prispôsobte adaptér nástroja prípojke elektrického náradia.

Obrázok 

- Vyrovnajte ohyby na saciej hadici.
- Namontujte na saciu hadicu adaptér nástroja.

Obrázok 

- Pripojte adaptér nástroja na elektrické náradie.

Automatické čistenie filtra

Vysávač je vybavený moderným mechanizmom na očistenie filtra účinným predovšetkým na jemný prach. Pritom sa každých 15 sekúnd plochý skladaný filter automaticky vyčistí prúdom vzduchu (pulzujúci hluk).

Upozornenie: Automatické čistenie filtra je zapojené od výroby.

Upozornenie: Vypnutie/zapnutie automatického čistenia filtra je možné len vtedy, ak je prístroj zapnutý.

- Vypnutie automatického čistenia filtra:
 - Stlačte vypínač. Kontrolka na vypínači zhasne.
- Zapnutie automatického čistenia filtra:
 - Opakovane stlačte vypínač. Kontrolka na vypínači svieti zelenou farbou.

Vypnutie prístroja

- Zariadenie vypnite pomocou hlavného vypínača.
- Vytiahnite sieťovú zástrčku.

Po každom použití

- Vyprázdňte nádrž.
- Prístroj vyčistíte zvnútra aj zvonku od-sávaním a utriete ho pomocou vlhkej handričky.

Uskladnenie prístroja

Obrázok 

- Hadicu a elektrický kábel uložte podľa vyobrazenia.
- Prístroj je nutné odkladať do suchej miestnosti a chrániť pred neoprávne-ným použitím.

Transport

⚠ UPOZORNENIE

*Nebezpečenstvo zranenia a poškodenia!
Pri prepravovaní zariadenia zohľadnite jeho hmotnosť.*

- Vyberte nasávaciu rúrku s podlahovou hubicou z držiaka. Zariadenie pri prenášaní uchopte za prenosnú rukoväť a od-sávaciu rúrku.
- Pri preprave vo vozidlách zariadenie zaistíte proti zošmyknutiu a prevráteniu podľa platných smerníc.

Uskladnenie

⚠ UPOZORNENIE

*Nebezpečenstvo zranenia a poškodenia!
Pri uskladnení zariadenia zohľadnite jeho hmotnosť.*

Toto zariadenie sa smie uschovávať len vo vnútri.

Starostlivosť a údržba

⚠ NEBEZPEČENSTVO

Pred všetkými prácami prístroj vypnite a vy-tiahnite sieťovú zástrčku.

Výmena plochého skladaného filtra

- Otvorte kryt filtra.
- Vymeňte plochý skladaný filter.
- Zatvorte kryt filtra, musí zaskočiť s cvaknutím.

Vymeňte vrečko na odstránenie prachu

Obrázok 

- Uvoľnite saciu hlavicu a vyberte ju.
- Vyhrňte vrečko na zber prachu.
- Vytiahnite otvor vrečka na zber prachu cez vysávacie hrdlo smerom dozadu.
- Vrečko na zber prachu s uzatváracím pásikom pod otvorom tesne uzavrite.
- Vyberte vrečko na odstránenie prachu.
- Nasuňte nové vrečko na odstránenie prachu.
- Odoberateľné vrečko nasadte na nádo-bu.
- Nasadte a zaistite saciu hlavicu.

Výmena membránového filtra

Obrázok 

- Uvoľnite saciu hlavicu a vyberte ju.
- Odstráňte membránový filter.
- Nový membránový filter natiahnite pod okraj nádoby.
- Nasadte a zaistite saciu hlavicu.

Čistenie elektród

- Uvoľnite saciu hlavicu a vyberte ju.
- Elektródy musíte vyčistiť kefkou.
- Nasadte a zaistite saciu hlavicu.

Pomoc pri poruchách

⚠ NEBEZPEČENSTVO

Pred všetkými prácami prístroj vypnite a vy-tiahnite sieťovú zástrčku.

Vysávacia turbína nebeží

- Skontrolujte zásuvku a poistku napájania elektrickým prúdom.
- Skontrolujte sieťovú šnúru, sieťovú zástrčku, elektródy a prípadne aj zásuvku prístroja.
- Zapnite spotrebič.

Sacia turbína sa vypína

- Vyprázdňte nádrž.

Sacia turbína sa nerozbehne ani po vyprázdnení nádrže

- Spotrebič vypnite a počkajte 5 sekúnd. Po 5 sekundách ho znova zapnite.
- Vyčistite elektródy aj priestor medzi elektródami pomocou kefy.

Sila vysávania klesá

- Odstráňte veci, ktoré upchávajú vysávaciu trysku, vysávaciu rúrku, vysávaciu hadicu alebo plochý skladaný filter.
- Vymeňte plné vrečko na odstránenie prachu.
- Kryt správne zaistite.
- Membránový filter (špeciálne príslušenstvo) vyčistite pod tečúcou vodou alebo vymeňte.
- Vymeňte plochý skladaný filter.
- Skontrolovať tesnosť vypúšťacej hadice.

Pri vysávaní vychádza von prach

Obrázok 

- Skontrolujte/upravte správnu montážnu polohu plochého filtra.
- Vymeňte plochý skladaný filter.

Neaktivuje sa automatické vypínanie (vlhké vysávanie)

- Vyčistite elektródy aj priestor medzi elektródami pomocou kefy.
- Neustále kontrolujte výšku náplne, ak je kvapalina nevodivá.

Automatické čistenie filtra nefunguje

- Vysávacia hadica nie je pripojená.

Automatické čistenie filtra sa nedá vypnúť

- Informujte zákaznícky servis.

Automatické čistenie filtra sa nedá zapnúť

- Informujte zákaznícky servis.

Servisná služba

V prípade, že sa porucha nedá odstrániť, musí prístroj preskúšať pracovník zákazníckeho servisu.

Záruka

V každej krajine platia záručné podmienky našej distribučnej organizácie. Prípadné poruchy spotrebiča odstránime počas záručnej lehoty bezplatne, ak sú ich príčinou chyby materiálu alebo výrobné chyby. Pri uplatňovaní záruky sa spolu s dokladom o kúpe zariadenia láskavo obráťte na predajcu alebo na najbližší autorizovaný zákaznícky servis.

Príslušenstvo a náhradné diely

- Používať možno iba príslušenstvo a náhradné diely schválené výrobcom. Originálne príslušenstvo a originálne náhradné diely zaručujú bezpečnú a bezporuchovú prevádzku stroja.
- Ďalšie informácie o náhradných dieloch získate na stránke www.husqvarna.com v oblasti Servis.

Vyhlasenie o zhode s normami EÚ

Týmto vyhlasujeme, že ďalej označený stroj zodpovedá na základe jeho koncepcie a konštrukcie a takisto vyhotovenia, ktoré sme dodali, príslušným základným požiadavkám na bezpečnosť a ochranu zdravia uvedeným v smerniciach EÚ. Pri zmene stroja, ktorá nebola nami odsúhlasená, stráca toto prehlásenie svoju platnosť.

Výrobok: Vysávač za mokra a sucha

Typ: DC 1400

Príslušné Smernice EÚ:

2006/42/ES (+2009/127/ES)

2004/108/ES

2011/65/EÚ

Uplatňované harmonizované normy:

EN 55014–1: 2006+A1: 2009+A2: 2011

EN 55014–2: 1997+A1: 2001+A2: 2008

EN 60335–1

EN 60335–2–69

EN 61000–3–2: 2006+A1: 2009+A2: 2009

EN 61000–3–3: 2013

EN 62233: 2008

EN 50581

Uplatňované národné normy:

-



Helena Grubb

Vice President, Construction Equipment
Husqvarna AB
(Splnomocnený zástupca firmy Husqvarna
AB, zodpovedný za technickú dokumentáciu)

Husqvarna AB
SE-433 81 Göteborg
Švédsko
Tel.: +46-31-949000

Gothenburg, 01.03.2014

Technické údaje

		DC 1400 *EU	DC 1400 *AU	DC 1400 *GB
Sieťové napätie	V	220-240	240	115
Frekvencia	Hz	1~ 50-60	1~ 50-60	1~ 50-60
Max. výkon	W	1380	1380	1320
Menovitý výkon	W	1200	1200	1150
Objem nádoby	l	54	54	54
Plniace množstvo kvapaliny	l	40	40	40
Množstvo vzduchu (max.)	l/s	61	61	58
Podtlak (max.)	kPa (mbar)	23,0 (230)	23,0 (230)	22,1 (221)
Výkonové charakteristiky elektrických nástrojov	W	100-2200	100-1200	--
Druh krytia	--	IPX4	IPX4	IPX4
Krytie		--	--	II
	--	I	I	--
Prípojka vysávacej hadice (C-DN/ C-ID)	mm	40	40	40
Dĺžka x Šírka x Výška	mm	580 x 380 x 870	580 x 380 x 870	580 x 380 x 870
Typická prevádzková hmotnosť	kg	16,5	16,5	16,0
Teplota okolia (max.)	°C	+40	+40	+40

Zistené hodnoty podľa EN 60335-2-69

Hlučnosť L_{pA}	dB(A)	67	67	67
Nebezpečnosť K_{pA}	dB(A)	1	1	1
Hodnota vibrácií v ruke/ramene	m/s ²	<2,5	<2,5	<2,5
Nebezpečnosť K	m/s ²	0,2	0,2	0,2

Sieťový kábel	H07RN-F 3x1,5 mm ²
	Dĺžka kábla
EU	7,5 m
AU	7,5 m
Sieťový kábel	H07RN-F 2x1,5 mm ²
	Dĺžka kábla
GB	7,5 m



Prije prve uporabe Vašeg uređaja pročitajte ove originalne radne upute, postupajte prema njima i sačuvajte ih za kasniju uporabu ili za sljedećeg vlasnika.

- Prije prvog stavljanja u pogon obavezno pročitajte sigurnosne naputke br. 5.956-249!
- U slučaju nepoštivanja uputa za uporabu i sigurnosnih naputaka može doći do oštećenja na uređaju i opasnosti za rukovatelja i druge osobe.
- U slučaju oštećenja pri transportu odmah obavijestite prodavača.

Pregled sadržaja

Zaštita okoliša	HR	1
Stupnjevi opasnosti	HR	1
Namjensko korištenje	HR	1
Sastavni dijelovi uređaja	HR	2
Stavljanje u pogon	HR	2
Rukovanje	HR	3
Transport	HR	4
Skladištenje	HR	4
Njega i održavanje	HR	4
Otklanjanje smetnji	HR	5
Jamstvo	HR	5
Pribor i pričuvni dijelovi	HR	5
EZ izjava o usklađenosti	HR	6
Tehnički podaci	HR	7

Zaštita okoliša

	Materijali ambalaže se mogu reciklirati. Molimo Vas da ambalažu ne odlažete u kućne otpatke, već ih predajte kao sekundarne sirovine.
	Stari uređaji sadrže vrijedne materijale koji se mogu reciklirati te bi ih stoga trebalo predati kao sekundarne sirovine. Baterije, ulje i slični materijali ne smiju dospjeti u okoliš. Stoga Vas molimo da stare uređaje zbrinite preko odgovarajućih sabirnih sustava.

Stupnjevi opasnosti

⚠ **OPASNOST**

Za neposredno prijeteću opasnost koja za posljedicu ima teške tjelesne ozljede ili smrt.

⚠ **UPOZORENJE**

Za eventualno opasnu situaciju koja može prouzročiti teške tjelesne ozljede ili smrt.

⚠ **OPREZ**

Napomena koja upućuje na eventualno opasnu situaciju koja može prouzročiti lakše ozljede.

PAŽNJA

Napomena koja upućuje na eventualno opasnu situaciju koja može prouzročiti materijalnu štetu.

Namjensko korištenje

⚠ **UPOZORENJE**

Uređaj nije prikladan za usisavanje prašine štetne po zdravlje.

- Ovaj je usisavač namijenjen za mokro i suho usisavanje podnih i zidnih površina.
- Ovaj uređaj je prikladan za profesionalnu primjenu, npr. u hotelima, školama, bolnicama, tvornicama, prodavaonicama, uredima i ostalim poslovnim prostorima.

Sastavni dijelovi uređaja

- 1 Elektrode
- 2 Usisno crijevo
- 3 Ispuh radnog zraka
- 4 Zapor usisne glave
- 5 Usis rashladnog zraka motora
- 6 Usisna glava
- 7 Spremnik za prijavštinu
- 8 Stabilizator prednjih kotača
- 9 Kotačići
- 10 Podna sapnica
- 11 Usisna cijev
- 12 Nastavak za usis
- 13 Kukica za kvačenje kabela
- 14 Poklopac filtra
- 15 Rukohvat
- 16 Potisna ručica
- 17 Koljenati nastavak
- 18 Okretni regulator za namještanje usisne snage (min-max)
- 19 Indikator
- 20 Utičnica
- 21 Automatsko čišćenje filtra
- 22 Glavna sklopka
- 23 Plosnati naborani filter (PES)
- 24 Čišćenje filtra
- 25 Držać podnog nastavka
- 26 Ispusno crijevo
- 27 Držać usisnih cijevi
- 28 Držać nastavka za fuge
- 29 Strujni kabel
- 30 Natpisna pločica

Stavljanje u pogon

PAŽNJA

Tijekom usisavanja nikada ne uklanjati plosnati naborani filter.

Antistatički sustav

Samo kod uređaja s ugrađenom utičnicom:

Kroz uzemljen priključni nastavak provode se statički naboji. Time se sprječavaju iskrenje i strujni udari kod elektrovođljive opreme (opcija).

Suho usisavanje

- Za usisavanje fine prašine dodatno se može koristiti i vrećica za otpad ili membranski filter (poseban pribor).

Ugradnja vrećice za zbrinjavanje otpada

Slika 

Napomena: Otvor vrećice za zbrinjavanje otpada mora se potpuno prevući preko obruba nastavka za usis.

- Otkvačite i skinite usisnu glavu.
- Natakните vrećicu za zbrinjavanje otpada.
- Prevucite vrećicu za zbrinjavanje otpada preko spremnika.
- Postavite i pričvrstite usisnu glavu.

Ugradnja membranskog filtra

Napomena: Pri radu bez vrećice za otpad može se koristiti membranski filter.

Slika 

- Otkvačite i skinite usisnu glavu.
- Navucite membranski filter (poseban pribor) preko ruba spremnika.
- Postavite i pričvrstite usisnu glavu.

Mokro usisavanje

Ugradnja gumenog nastavka

Slika 

- Skinite četke s uređaja.
- Ugradite gumeni nastavak.

Napomena: Hrapava strana gumenog nastavka mora biti okrenuta prema van.

Uklanjanje vrećice za zbrinjavanje otpada

Slika 

- Otkvačite i skinite usisnu glavu.
- Prevucite vrećicu za zbrinjavanje otpada prema gore.
- Otvor vrećice za zbrinjavanje otpada izvucite prema natrag preko nastavka za usis.
- Vrećicu za zbrinjavanje otpada zatvorite trakom za zatvaranje ispod otvora tako da ne propušta.
- Izvadite vrećicu za zbrinjavanje otpada.

- Postavite i pričvrstite usisnu glavu.
- Za usisavanje mokre prljavštine prethodno se uvijek mora skinuti vrećica za zbrinjavanje otpada.
- Preporučuje se primjena posebne filterarske vrećice za mokro usisavanje (poseban pribor).

Uklanjanje membranskog filtra

Slika 

- Otkvačite i skinite usisnu glavu.
- Uklonite membranski filter.
- Postavite i pričvrstite usisnu glavu.
- Za usisavanje mokre prljavštine prethodno se uvijek mora skinuti membranski filter (poseban pribor).

Ispuštanje prljave vode

Slika 

- Prljavu vodu ispuštite kroz ispusno crijevo.

Općenito

- Prilikom usisavanja mokre prljavštine sisaljkom za tekstilni namještaj ili usisnim nastavkom za fuge, odnosno pri usisavanju vode iz neke posude preporučljivo je isključiti funkciju "Automatsko čišćenje filtra".
- Uređaj se automatski isključuje kada se maksimalno napunjeni tekućinom.
- **U slučaju nevodljivih tekućina (kao što su primjerice emulzije za hlađenje bušilica, ulja i masti) uređaj se ne isključuje kada se napuni. Stoga se napunjenost mora stalno provjeravati, a spremnik treba redovito prazniti.**
- Nakon završetka mokrog usisavanja: Očistite plosnati naborani filter uz pomoć funkcije čišćenja filtra. Elektrode očistite četkom. Spremnik prebrišite vlažnom krpom i ostavite neka se osuši.

Clip-spoj

Slika 

Usisno crijevo je opremljeno clip-sustavom. Tako se može priključiti sav C-40/C-DN-40 pribor.

Rukovanje

Uključivanje stroja

- Utaknite strujni utikač.
- Uključite uređaj pritiskom na glavnu sklopku.

Podešavanje usisne snage

- Usisna snaga se podešava na okretnom regulatoru (min-max).

Radovi s električnim alatom

Samo kod uređaja s ugrađenom utičnicom:

OPASNOST

Opasnost od ozljeda i oštećenja! Utičnica je predviđena samo za izravno priključivanje električnog alata na usisavač. Uporaba utičnice u druge svrhe nije dopuštena.

- Utaknite strujni utikač električnog alata u usisavač.
- Uključite uređaj pritiskom na glavnu sklopku.

Indikator svijetli, usisavač se nalazi u stanju pripravnosti.

Napomena: Usisavač se automatski uključuje i isključuje električnim alatom.

Napomena: Usisavač se pokreće sa zadržkom od najviše 0,5 s, a zaustavlja po isteku zaustavnog hoda od najviše 15 s.

Napomena: Za specifikaciju priključka električnog alata vidi pod "Tehnički podaci".

Slika 

- Prilagodnik pribora prilagodite priključku električnog alata.

Slika 

- Uklonite koljenasti nastavak s usisnog crijeva.
- Montirajte prilagodnik pribora na usisno crijevo.

Slika 

- Priključite prilagodnik pribora na električni alat.

Automatsko čišćenje filtra

Uređaj posjeduje novu vrstu čišćenja filtra, koja naročito djelotvorno čisti od fine prašine. Pritom se plosnati naborani filter svakih 15 s automatski čisti udarima zraka (pulsirajući zvuk).

Napomena: Automatsko čišćenje filtra je tvorički uključeno.

Napomena: Isključivanje/uključivanje automatskog čišćenja filtra je moguće samo dok uređaj radi.

- Isključivanje automatskog čišćenja filtra:
 - Pritisnite prekidač. Indikator u prekidaču se gasi.
- Ukjučivanje automatskog čišćenja filtra:
 - Ponovo pritisnite prekidač. Indikator u prekidaču svijetli zeleno.

Isključivanje uređaja

- Isključite uređaj pritiskom na glavnu sklopku.
- Izvucite strujni utikač.

Nakon svake primjene

- Ispraznite spremnik.
- Usišite prijavštinu iz unutarnje i s vanjske strane uređaja pa uređaj prebrišite vlažnom krpom.

Čuvanje uređaja

Slika 

- Usisno crijevo i strujni kabel treba čuvati kao što je prikazano na slici.
- Uređaj odložite u suhu prostoriju i zaštitite ga od neovlaštenog korištenja.

Transport

△ OPREZ

Opasnost od ozljeda i oštećenja! Prilikom transporta pazite na težinu uređaja.

- Izvadite usisnu cijev s podnim nastavkom iz držača. Uređaj nosite držeći ga za rukohvat i usisnu cijev.
- Prilikom transporta vozilima osigurajte uređaj od klizanja i naginjanja sukladno odgovarajućim mjerodavnim propisima.

Skladištenje

△ OPREZ

Opasnost od ozljeda i oštećenja! Pri skladištenju imajte u vidu težinu uređaja.

Ovaj se uređaj smije skladištiti samo u zatvorenim prostorijama.

Njega i održavanje

△ OPASNOST

Uređaj prije svih radova na njemu isključite i izvucite strujni utikač iz utičnice.

Zamjena plosnatog naboranog filtra

- Otvorite poklopac filtra.
- Zamijenite plosnati naborani filter.
- Zatvorite poklopac filtra tako da čujno dosjedne.

Zamjena vrećice za zbrinjavanje otpada

Slika 

- Otkvačite i skinite usisnu glavu.
- Prevucite vrećicu za zbrinjavanje otpada prema gore.
- Otvor vrećice za zbrinjavanje otpada izvucite prema natrag preko nastavka za usis.
- Vrećicu za zbrinjavanje otpada zatvorite trakom za zatvaranje ispod otvora tako da ne propušta.
- Izvadite vrećicu za zbrinjavanje otpada.
- Nataknite novu vrećicu za zbrinjavanje otpada.
- Prevucite vrećicu za zbrinjavanje otpada preko spremnika.
- Postavite i pričvrstite usisnu glavu.

Zamjena membranskog filtra

Slika 

- Otkvačite i skinite usisnu glavu.
- Uklonite membranski filter.
- Navucite novi membranski filter preko ruba spremnika.
- Postavite i pričvrstite usisnu glavu.

Čišćenje elektroda

- Otkvačite i skinite usisnu glavu.
- Elektrode očistite četkom.
- Postavite i pričvrstite usisnu glavu.

Otklanjanje smetnji

⚠ OPASNOST

Uređaj prije svih radova na njemu isključite i izvucite strujni utikač iz utičnice.

Usisna tubina ne radi

- Provjerite utičnicu i osigurač napajanja.
- Provjerite strujni kabel, strujni utikač, elektrode, a eventualno i utičnicu uređaja.
- Uključite uređaj.

Usisna tubina se isključuje

- Ispraznite spremnik.

Usisna turbina se nakon pražnjenja spremnika ne da ponovo pokrenuti

- Isključite uređaj, pričekajte 5 s te ga nakon tih 5 s ponovo uključite.
- Elektrode i prostor između njih očistite četkom.

Usisna snaga se smanjuje

- Odstranite začepjenja iz sisaljke, usisne cijevi, usisnog crijeva ili plosnatog naboranog filtra.
- Zamijenite napunjenu vrećicu za zbrinjavanje otpada.
- Ispravno uglavite poklopac filtra.
- Operite membranski filter (poseban pribor) u tekućoj vodi ili ga zamijenite.
- Zamijenite plosnati naborani filter.
- Provjerite zabrtvljenost ispusnog crijeva.

Izlaženje prašine prilikom usisavanja

Slika 

- Provjerite odnosno ispravite položaj plosnatog naboranog filtra.
- Zamijenite plosnati naborani filter.

Automatsko isključivanje (mokra usisavanje) se ne aktivira

- Elektrode i prostor između njih očistite četkom.
- Ako se usisavaju tekućine koje nisu električno vodljive, treba stalno provjeravati napunjenost.

Automatsko čišćenje filtra ne radi

- Usisno crijevo nije priključeno.

Automatsko čišćenje filtra se ne može isključiti

- Obavijestite servisnu službu.

Automatsko čišćenje filtra se nemože uključiti

- Obavijestite servisnu službu.

Servisna služba

Ako se smetnja ne da otkloniti, servisna služba mora ispitati stroj.

Jamstvo

U svakoj zemlji važe jamstveni uvjeti koje je izdala naša nadležna organizacija za distribuciju. Eventualne smetnje na stroju za vrijeme trajanja jamstva uklanjamo besplatno ukoliko je uzrok greška u materijalu ili proizvodnji. U slučaju koji podliježe garanciji obratite se, uz prilaganje potvrde o kupnji, Vašem prodavaču ili najbližoj ovlaštenoj servisnoj službi.

Pribor i pričuvni dijelovi

- Smije se koristiti samo onaj pribor i oni pričuvni dijelovi koje dozvoljava proizvođač. Originalan pribor i originalni pričuvni dijelovi jamče za to da stroj može raditi sigurno i bez smetnji.
- Dodatne informacije o rezervnim dijelovima dobit ćete pod www.husqvarna.com u dijelu Servis (Service).

EZ izjava o usklađenosti

Izjavljujemo da navedeni uređaj u svojoj zamisli i konstrukciji te kod nas korištenoj izvedbi odgovara osnovnim sigurnosnim i zdravstvenim zahtjevima u skladu s niže navedenim direktivama Europske Zajednice. Ova izjava gubi valjanost u slučaju izmjene stroja koja nisu ugovorene s nama.

Proizvod: Usisavač za mokru i suhu prljavštinu

Tip: DC 1400

Odgovarajuće smjernice EZ:

2006/42/EZ (+2009/127/EZ)

2004/108/EZ

2011/65/EU

Primijenjene usklađene norme:

EN 55014–1: 2006+A1: 2009+A2: 2011

EN 55014–2: 1997+A1: 2001+A2: 2008

EN 60335–1

EN 60335–2–69

EN 61000–3–2: 2006+A1: 2009+A2: 2009

EN 61000–3–3: 2013

EN 62233: 2008

EN 50581

Primijenjeni nacionalni standardi:

-



Helena Grubb

Vice President, Construction Equipment
Husqvarna AB
(Ovlašteni zastupnik za tvrtku Husqvarna
AB odgovoran za tehničku dokumentaciju)

Husqvarna AB
SE-433 81 Göteborg
Švedska
Tel.: +46-31-949000

Gothenburg, 01.03.2014

Tehnički podaci

		DC 1400 *EU	DC 1400 *AU	DC 1400 *GB
Napon el. mreže	V	220-240	240	115
Frekvencija	Hz	1~ 50-60	1~ 50-60	1~ 50-60
Maks. snaga	W	1380	1380	1320
Nazivna snaga	W	1200	1200	1150
Zapremnina spremnika	l	54	54	54
Količina punjenja tekućine	l	40	40	40
Maks. protok zraka	l/s	61	61	58
Maks. podtlak	kPa (mbar)	23,0 (230)	23,0 (230)	22,1 (221)
Specifikacija priključka električnog alata	W	100-2200	100-1200	--
Zaštita	--	IPX4	IPX4	IPX4
Klasa zaštite		--	--	II
	--	I	I	--
Priključak usisnog crijeva (C-DN/C-ID)	mm	40	40	40
Duljina x širina x visina	mm	580 x 380 x 870	580 x 380 x 870	580 x 380 x 870
Tipična radna težina	kg	16,5	16,5	16,0
Maks. okolna temperatura	°C	+40	+40	+40

Utvrđene vrijednosti prema EN 60335-2-69

Razina zvučnog tlaka L_{pA}	dB(A)	67	67	67
Nepouzdanost K_{pA}	dB(A)	1	1	1
Vrijednost vibracije na ruci	m/s ²	<2,5	<2,5	<2,5
Nepouzdanost K	m/s ²	0,2	0,2	0,2

Strujni kabel	H07RN-F 3x1,5 mm ²
	Duljina kabela
EU	7,5 m
AU	7,5 m
Strujni kabel	H07RN-F 2x1,5 mm ²
	Duljina kabela
GB	7,5 m



Pre prve upotrebe Vašeg uređaja pročitajte ove originalno uputstvo za rad, postupajte prema njemu i sačuvajte ga za kasniju upotrebu ili za sledećeg vlasnika.

- Pre prvog stavljanja u pogon obavezno pročitajte sigurnosne napomene br. 5.956-249!
- U slučaju neuvažavanja radnog uputstva i sigurnosnih napomena može doći do oštećenja na uređaju i opasnosti za rukovaoca i druge osobe.
- U slučaju oštećenja pri transportu odmah obavestite prodavca.

Pregled sadržaja

Zaštita životne sredine	SR	1
Stepeni opasnosti	SR	1
Namensko korišćenje	SR	1
Sastavni delovi uređaja	SR	2
Stavljanje u pogon	SR	2
Rukovanje	SR	3
Transport	SR	4
Skladištenje	SR	4
Nega i održavanje	SR	4
Otklanjanje smetnji	SR	5
Garancija	SR	5
Pribor i rezervni delovi	SR	5
Izjava o usklađenosti sa propisima EZ	SR	6
Tehnički podaci	SR	7

Zaštita životne sredine

	Ambalaža se može ponovo preraditi. Molimo Vas da ambalažu ne bacate u kućne otpatke nego da je dostavite na odgovarajuća mesta za ponovnu preradu.
	Stari uređaji sadrže vredne materijale sa sposobnošću recikliranja i treba ih dostaviti za ponovnu preradu. Baterije, ulje i slične materije ne smeju dospeti u životnu sredinu. Stoga Vas molimo da stare uređaje odstranjujete preko primerenih sabirnih sistema.

Stepeni opasnosti

△ OPASNOST

Ukazuje na neposredno preteću opasnost koja dovodi do teških telesnih povreda ili smrti.

△ UPOZORENJE

Ukazuje na eventualno opasnu situaciju koja može dovesti do teških telesnih povreda ili smrti.

△ OPREZ

Napomena koja ukazuje na eventualno opasnu situaciju, koja može izazvati lakše telesne povrede.

PAŽNJA

Napomena koja ukazuje na eventualno opasnu situaciju koja može izazvati materijalne štete.

Namensko korišćenje

△ UPOZORENJE

Uređaj nije prikladan za usisavanje prašine štetne po zdravlje.

- Ovaj usisivač je namenjen za mokro i suvo usisavanje podnih i zidnih površina.
- Ovaj uređaj je prikladan za profesionalnu primjenu, npr. u hotelima, školama, bolnicama, fabrikama, prodavnicama, kancelarijama i ostalim poslovnim prostorima.

Sastavni delovi uređaja

- 1 Elektrode
- 2 Usisno crevo
- 3 Izlaz radnog vazduha
- 4 Blokada usisne glave
- 5 Ulaz rashladnog vazduha motora
- 6 Usisna glava
- 7 Posuda za prljavštinu
- 8 Prednji branik
- 9 Upravljački točkić
- 10 Podna mlaznica
- 11 Usisna cev
- 12 Usisni nastavak
- 13 Kuka za kačenje kabla
- 14 Poklopac filtera
- 15 Ručka za nošenje
- 16 Potisna ručica
- 17 Zakrivljeni nastavak
- 18 Obrtni regulator za podešavanje usisne snage (min-max)
- 19 Indikator
- 20 Utičnica
- 21 Automatsko čišćenje filtera
- 22 Glavni prekidač
- 23 Pljosnati naborani filter (PES)
- 24 Čišćenje filtera
- 25 Držać za podni nastavak
- 26 Crevo za ispuštanje
- 27 Držać usisnih cevi
- 28 Držać nastavka za fuge
- 29 Strujni kabal
- 30 Natpisna pločica

Stavljanje u pogon

PAŽNJA

Tokom usisavanja nikada ne uklanjati pljosnati naborani filter.

Antistatički sistem

Samo kod uređaja sa ugrađenom utičnicom:

Kroz uzemljen priključni nastavak provode se elektrostatički naboji. Na taj način se sprečava nastajanje varnica i strujni udari kod elektroprovodne opreme (opcija).

Suvo usisavanje

- Za usisavanje fine prašine dodatno mora da se koristi i vrećica za otpad ili membranski filter (poseban pribor).

Ugradnja vrećice za otpad

Slika 

Napomena: Otvor vrećice za otpad mora potpuno da se prevuče preko ovičenja nastavka za usisavanje.

- Odglavite i skinite usisnu glavu.
- Natakните vrećicu za otpad.
- Prevucite vrećicu za otpad preko posude.
- Postavite i pričvrstite usisnu glavu.

Ugradnja membranskog filtera

Napomena: Pri radu bez vrećice za otpad može da se koristi membranski filter.

Slika 

- Odglavite i skinite usisnu glavu.
- Navucite membranski filter (poseban pribor) preko ivice posude.
- Postavite i pričvrstite usisnu glavu.

Mokro usisavanje

Ugradnja gumenog nastavka

Slika 

- Skinite četke sa uređaja.
- Ugradite gumenu traku.

Napomena: Hrapava strana gumene trake mora biti okrenuta prema spolja.

Uklanjanje vrećice za otpad

Slika 

- Odglavite i skinite usisnu glavu.
- Prevucite vrećicu za otpad na gore.
- Otvor vrećice za otpad izvucite unazad preko nastavka za usisavanje.
- Vrećicu za otpad zatvorite trakom za zatvaranje ispod otvora tako da ne propušta.
- Izvadite vrećicu za otpad.
- Postavite i pričvrstite usisnu glavu.
- Za usisavanje mokre prljavštine prethodno se uvek mora skinuti vrećica za otpad.
- Preporučuje se primena specijalne filterske vrećice za mokro usisavanje (poseban pribor).

Uklanjanje membranskog filtera

Slika 

- Odglavite i skinite usisnu glavu.
- Uklonite membranski filter.
- Postavite i pričvrstite usisnu glavu.
- Za usisavanje mokre prljavštine prethodno se uvek mora skinuti membranski filter (poseban pribor).

Ispuštanje prljave vode

Slika 

- Prljavu vodu ispuštite kroz ispusno crevo.

Opšte

- Pri usisavanju mokre prljavštine sisaljkom za tekstilni nameštaj ili usisnim nastavkom za fuge, odnosno za vreme usisavanja vode iz nekog spoljašnjeg suda preporučljivo je isključiti funkciju "Automatsko čišćenje filtera".
- Čim se dostigne maksimalna napunjenost tečnošću, uređaj se automatski isključuje.
- **U slučaju neprovodnih tečnosti (kao što su na primer emulzije za hlađenje bušilica, ulja i masti) uređaj se ne isključuje kada se napuni. U tom slučaju se napunjenost mora stalno proveravati, a posudu treba redovno prazniti.**
- Po završetku mokrog usisavanja: Očistite pljosnati naborani filter uz pomoć funkcije za čišćenje filtera. Očistite elektrode četkom. Posudu prebrišite vlažnom krpom i ostavite da se osuši.

Klip-spoj

Slika 

Usisno crevo je opremljeno clip-sistemom. Tako se može priključiti sav C-40/C-DN-40 pribor.

Rukovanje

Uključivanje uređaja

- Utaknite strujni utikač.
- Uključite uređaj pritiskom na glavni prekidač.

Podešavanje usisne snage

- Usisna snaga se podešava na okretnom regulatoru (min-max).

Radovi sa električnim alatom

Samo kod uređaja sa ugrađenom utičnicom:

OPASNOST

Opasnost od povreda i oštećenja! Utičnica je predviđena samo za direktno priključivanje električnog alata na usisivač. Korišćenje utičnice u druge svrhe nije dozvoljeno.

- Utaknite strujni utikač električnog alata u usisivač.
- Uključite uređaj pritiskom na glavni prekidač.

Indikator svetli, usisivač se nalazi u stanju pripravnosti.

Napomena: Usisivač se automatski uključuje i isključuje električnim alatom.

Napomena: Usisivač se pokreće sa zadržkom od najviše 0,5 s, a zaustavlja po isteku zaustavnog hoda od najviše 15 s.

Napomena: Za specifikaciju priključka električnog alata pogledajte odlomak "Tehnički podaci".

Slika 

- Adapter pribora prilagodite priključku električnog alata.

Slika 

- Uklonite zakrivljeni nastavak sa usisnog creva.
- Montirajte adapter pribora na usisno crevo.

Slika 

- Priključite adapter pribora na električni alat.

Automatsko čišćenje filtera

Uređaj poseduje novu vrstu čišćenja filtera, koja posebno delotvorno čisti od fine prašine. Pri tome se pljosnati naborani filter svakih 15 sekundi automatski čisti udarima vazduha (pulsirajući zvuk).

Napomena: Automatsko čišćenje filtera je fabrički uključeno.

Napomena: Isključivanje/uključivanje automatskog čišćenja filtera je moguće samo dok uređaj radi.

- Isključivanje automatskog čišćenja filtera:
 - Pritisnite prekidač. Indikator u prekidaču se gasi.
- Uključivanje automatskog čišćenja filtera:
 - Ponovo pritisnite prekidač. Indikator u prekidaču svetli zeleno.

Isključivanje uređaja

- Isključite uređaj pritiskom na glavni prekidač.
- Izvucite strujni utikač.

Nakon svake primene

- Ispraznite posudu.
- Usisajte prašinu iz i sa uređaja i prebrišite ga vlažnom krpom.

Skladištenje uređaja

Slika 

- Usisno crevo i strujni kabl treba čuvati kao što je prikazano na slici.
- Uređaj odložite u suhu prostoriju i zaštitite ga od neovlašćenog korišćenja.

Transport

OPREZ

Opasnost od povreda i oštećenja! Prilikom transporta pazite na težinu uređaja.

- Izvadite usisnu cev sa podnim nastavkom iz držača. Uređaj nosite držeći ga za ručku i usisnu cev.
- Prilikom transporta vozilima osigurajte uređaj od klizanja i nakretanja u skladu sa odgovarajućim važećim propisima.

Skladištenje

OPREZ

Opasnost od povreda i oštećenja! Pri skladištenju imajte u vidu težinu uređaja. Ovaj uređaj se sme skladištiti samo u zatvorenim prostorijama.

Nega i održavanje

OPASNOST

Uređaj pre svih radova na njemu isključite i izvucite strujni utikač iz utičnice.

Zamena pljosnatog naboranog filtera

- Otvorite poklopac filtera.
- Zamenite pljosnati naborani filter.
- Zatvorite poklopac filtera tako da se čujno uglati.

Zamena vrećice za otpad

Slika 

- Odglavite i skinite usisnu glavu.
- Prevucite vrećicu za otpad na gore.
- Otvor vrećice za otpad izvucite unazad preko nastavka za usisavanje.
- Vrećicu za otpad zatvorite trakom za zatvaranje ispod otvora tako da ne propušta.
- Izvadite vrećicu za otpad.
- Natakните novu vrećicu za otpad.
- Prevucite vrećicu za otpad preko posude.
- Postavite i pričvrstite usisnu glavu.

Zamena membranskog filtera

Slika 

- Odglavite i skinite usisnu glavu.
- Uklonite membranski filter.
- Navucite novi membranski filter preko ivice posude.
- Postavite i pričvrstite usisnu glavu.

Čišćenje elektroda

- Odglavite i skinite usisnu glavu.
- Očistite elektrode četkom.
- Postavite i pričvrstite usisnu glavu.

Otklanjanje smetnji

⚠ **OPASNOST**

Uređaj pre svih radova na njemu isključite i izvucite strujni utikač iz utičnice.

Usisna tubina ne radi

- Proverite utičnicu i osigurač napajanja.
- Proverite strujni kabl, utikač, elektrode i eventualno utičnicu uređaja.
- Uključite uređaj.

Usisna tubina se isključuje

- Ispraznite posudu.

Nakon pražnjenja posude usisna turbina ne može ponovo da se pokrene

- Isključite uređaj, sačekajte 5 sekundi pa ga nakon tih 5 sekundi ponovo uključite.
- Očistite četkom elektrode i prostor između njih.

Usisna snaga se smanjuje

- Odstranite začepljenja iz usisnog nastavka, usisne cevi, usisnog creva ili pljosnatog naboranog filtera.
- Zamenite napunjenu vrećicu za otpad.
- Ispravno uglavite poklopac filtera.
- Operite membranski filter (poseban pribor) pod mlazom vode ili ga zamenite.
- Zamenite pljosnati naborani filter.
- Proverite zaptivenost ispusnog creva.

Izlaženje prašine prilikom usisavanja

Slika 

- Proverite odnosno ispravite položaj pljosnatog naboranog filtera.
- Zamenite pljosnati naborani filter.

Automatsko isključivanje (mokra usisavanja) se ne aktivira

- Očistite četkom elektrode i prostor između njih.
- Ako se usisavaju tečnosti koje ne provode električnu struju, treba stalno proveravati napunjenost.

Automatsko čišćenje filtera ne radi

- Usisno crevo nije priključeno.

Automatsko čišćenje filtera ne može da se isključi

- Obavestite servisnu službu.

Automatsko čišćenje filtera ne može da se uključi

- Obavestite servisnu službu.

Servisna služba

Ako se smetnja ne da otkloniti, servisna služba mora ispitati uređaj.

Garancija

U svakoj zemlji važe garantni uslovi koje je izdala naša nadležna distributivna organizacija. Eventualne smetnje na uređaju za vreme trajanja garancije uklanjamo besplatno, ukoliko je uzrok greška u materijalu ili proizvodnji. U slučaju koji podleže garanciji obratite se sa potvrdom o kupovini Vašem prodavcu ili najbližoj ovlašćenoj servisnoj službi.

Pribor i rezervni delovi

- Sme se koristiti samo onaj pribor i oni rezervni delovi koje dozvoljava proizvođač. Originalan pribor i originalni rezervni delovi garantuju za to da uređaj može raditi sigurno i bez smetnji.
- Dodatne informacije o rezervnim delovima dobićete pod www.husqvarna.com u delu Servis (Service).

Izjava o usklađenosti sa propisima EZ

Ovim izjavljujemo da ovde opisana mašina po svojoj koncepciji i načinu izrade, sa svim njenim modelima koje smo izneli na tržište, odgovara osnovnim zahtevima dole navedenih propisa Evropske Zajednice o sigurnosti i zdravstvenoj zaštiti. Ova izjava prestaje da važi ako se bez naše saglasnosti na mašini izvedu bilo kakve promene.

Proizvod: Usisivač za mokru i suhu prljavštinu

Tip: DC 1400

Odgovarajuće EZ-direktive:

2006/42/EZ (+2009/127/EZ)

2004/108/EZ

2011/65/EU

Primenjene usklađene norme:

EN 55014-1: 2006+A1: 2009+A2: 2011

EN 55014-2: 1997+A1: 2001+A2: 2008

EN 60335-1

EN 60335-2-69

EN 61000-3-2: 2006+A1: 2009+A2: 2009

EN 61000-3-3: 2013

EN 62233: 2008

EN 50581

Primenjeni nacionalni standardi:

-



Helena Grubb

Vice President, Construction Equipment
Husqvarna AB
(Ovlašćeni zastupnik za kompaniju
Husqvarna AB odgovoran za tehničku
dokumentaciju)

Husqvarna AB
SE-433 81 Göteborg
Švedska
Tel.: +46-31-949000

Gothenburg, 01.03.2014

Tehnički podaci

		DC 1400 *EU	DC 1400 *AU	DC 1400 *GB
Napon el. mreže	V	220-240	240	115
Frekvencija	Hz	1~ 50-60	1~ 50-60	1~ 50-60
Maks. snaga	W	1380	1380	1320
Nominalna snaga	W	1200	1200	1150
Zapremina posude	l	54	54	54
Količina punjenja tečnosti	l	40	40	40
Maks. protok vazduha	l/s	61	61	58
Maks. podpritisk	kPa (mbar)	23,0 (230)	23,0 (230)	22,1 (221)
Specifikacija priključka električnog alata	W	100-2200	100-1200	--
Stepen zaštite	--	IPX4	IPX4	IPX4
Klasa zaštite		--	--	II
	--	I	I	--
Priključak usisnog creva (C-DN/C-ID)	mm	40	40	40
Dužina x širina x visina	mm	580 x 380 x 870	580 x 380 x 870	580 x 380 x 870
Tipična radna težina	kg	16,5	16,5	16,0
Maks. temperatura okoline	°C	+40	+40	+40
Izračunate vrednosti prema EN 60335-2-69				
Nivo zvučnog pritiska L_{pA}	dB(A)	67	67	67
Nepouzdanost K_{pA}	dB(A)	1	1	1
Vrednost vibracije na ruci	m/s ²	<2,5	<2,5	<2,5
Nepouzdanost K	m/s ²	0,2	0,2	0,2
Strujni kabl	H07RN-F 3x1,5 mm ²			
	Dužina kabla			
EU	7,5 m			
AU	7,5 m			
Strujni kabl	H07RN-F 2x1,5 mm ²			
	Dužina kabla			
GB	7,5 m			



Преди първото използване на Вашия уред прочетете това оригинално инструкция за работа, действайте според него и го запазете за по-късно използване или за следващия притежател.

- Преди първото пускане в експлоатация непременно прочетете Упътването за експлоатация № 5.956-249!
- При пренебрегване на Упътването за експлоатация и на Указанията за безопасност могат да възникнат повреди по уреда и опасности за обслужващия го и за други лица.
- При транспортни дефекти незабавно информирайте търговеца.

Съдържание

Опазване на околната среда	BG	1
Степени на опасност	BG	1
Употреба по предназначение	BG	1
Елементи на уреда	BG	2
Пускане в експлоатация	BG	2
Обслужване	BG	3
Транспорт	BG	4
Съхранение	BG	4
Грижи и поддръжка	BG	4
Помощ при неизправности . .	BG	5
Гаранция	BG	6
Принадлежности и резервни части	BG	6
Декларация за съответствие на ЕО	BG	7
Технически данни	BG	8

Опазване на околната среда



Опаковъчните материали могат да се рециклират. Моля не хвърляйте опаковките при домашните отпадъци, а ги предайте на вторични суровини с цел повторна употреба.



Старите уреди съдържат ценни материали, подлежащи на рециклиране, които могат да бъдат употребени повторно. Батерии, масла и подобни на тях не бива да попадат в околната среда. Поради това моля отстранявайте старите уреди, използвайки подходящи за целта системи за събиране.

Степени на опасност

⚠ **ОПАСНОСТ**

За непосредствено грозяща опасност, която води до тежки телесни повреди или до смърт.

⚠ **ПРЕДУПРЕЖДЕНИЕ**

За възможна опасна ситуация, която би могла да доведе до тежки телесни повреди или смърт.

⚠ **ПРЕДПАЗЛИВОСТ**

Указание за възможна опасна ситуация, която може да доведе до леки наранявания.

ВНИМАНИЕ

Указание за възможна опасна ситуация, която може да доведе до материални щети.

Употреба по предназначение

⚠ **ПРЕДУПРЕЖДЕНИЕ**

Уредът не е подходящ за изсмукване на вредни за здравето прахове.

- Тази прахосмуккачка е предназначена за мокро и сухо почистване на подови и стенни повърхности.
- Този уред е годен за професионална употреба, напр. в хотели, училища, болници, фабрики, магазини, офиси и помещения под наем.

Елементи на уреда

- 1 Електроди
- 2 Маркуч за боклук
- 3 Изпускане на въздуха, работен въздух
- 4 Блокировка на смукателната тръба
- 5 Навлизане на въздуха, въздух за охлаждане на двигателя
- 6 Всмукателна глава
- 7 Резервоар за отпадъци
- 8 Скоба за водещата ролка
- 9 Водеща ролка
- 10 Подова дюза
- 11 Всмукателна тръба
- 12 Всмукателен крайник
- 13 Кука на кабела
- 14 Капак на филтъра
- 15 Дръжка за носене
- 16 Плъзгаща скоба
- 17 Коляно
- 18 Въртящ регулатор за мощност на всмукване (мин-макс)
- 19 Контролна лампа
- 20 Контактна кутия
- 21 Автоматично почистване на филтъра
- 22 Главен ключ
- 23 Плосък филтър (PES)
- 24 Почистване на филтъра
- 25 Носач за подовата дюза
- 26 Изпускателен маркуч
- 27 Носач за всмукателни тръби
- 28 Носач за дюзата за фуги
- 29 Захранващ кабел
- 30 Типова табелка

Пускане в експлоатация

ВНИМАНИЕ

При изсмукване никога да не се отстранява плоския филтър.

Антистатична система

Само при уреди с вграден контакт:

През заземения присъединителен щучер се отвеждат статичните заряди. По този начин се предотвратяват образуването на искри и токови удари с електрически проводими принадлежности (опция).

Сухо изсмукване

- При изсмукване на фин прах може допълнително да се използва торбичка за събиране или мембранен филтър (специална принадлежност).

Поставяне на торбичка за събиране

Фигура А

Указание: Отворът на торбичката за събиране трябва да се издърпа изцяло върху края на всмукателния крайник.

- Всмукателната глава да се освободи и да се свали.
- Поставете торбичката за събиране.
- Нахлузете торбичката за събиране на резервоара.
- Всмукателната глава да се постави и да се блокира.

Монтиране на мембранен филтър

Указание: При работа без торбичка за събиране може да се използва мембранен филтър.

Фигура В

- Всмукателната глава да се освободи и да се свали.
- Издърпайте мембранный филтър (специална принадлежност) под ръба на резервоара.
- Всмукателната глава да се постави и да се блокира.

Мокро изсмукване

Монтаж гумен овал

Фигура С

- Демонтирайте ивицата с четки.
- Монтирайте гумените фаски.

Указание: Структурираната страна на гумените фаски трябва да сочи навън.

Отстраняване на торбичка за събиране

Фигура D

- Всмукателната глава да се освободи и да се свали.
- Издърпайте нагоре торбичката за събиране.
- Издърпайте отвора на торбичката за събиране назад през всмукателния накрайник.
- Затворете торбичката за събиране плътно с лентата за затваряне под отвора.
- Свалете торбичката за събиране.
- Всмукателната глава да се постави и да се блокира.
- При изсмукване на мокри замърсявания винаги трябва да се отстранява торбичката за събиране.
- Препоръчва се да се използва специална филтърна торбичка (мокра) (специална принадлежност).

Отстраняване на мембрания филтър

Фигура E

- Всмукателната глава да се освободи и да се свали.
- Отстранете мембрания филтър
- Всмукателната глава да се постави и да се блокира.
- При изсмукване на мокри замърсявания винаги трябва да се отстранява мембрания филтър (специална принадлежност).

Изпуснете мръсната вода

Фигура F

- Мръсната вода да се изпусне от маркуча за изпускане.

Общи положения

- При изсмукване на мокри замърсявания с дюзата за мека мебел или фу-ги, респ. когато предимно се изсмуква вода от съд, се препоръчва да се изключи функцията "Автоматично почистване на филтъра".
- При достигане на макс. ниво на течността уредът изключва автоматично.

- При не проводими течност (напр. емулсия при пробиване, масла и мазнини) уредът не изключва при пълен резервоар. Нивото на запълване трябва да се проверява непрекъснато и резервоара да се изпразва своевременно.
- След приключване на мокрото изсмукване: Почистете плоския филтър с функцията за почистване на филтъра. Почистете електродите с четка. Почистете резервоара с влажна кърпа и го подсушете.

Връзка с клип

Фигура G

Всмукателният маркуч е оборудван със система с клип. Могат да се присъединят всички принадлежности C-40/C-DN-40.

Обслужване

Включване на уреда

- Включете щепсела в електрическата мрежа.
- Свържете уреда към главния прекъсвач.

Да се настрои мощността на всмукване

- Мощността на всмукване (мин-макс) да се настрои от въртящия се регулатор.

Работа с електрически инструменти

Само при уреди с вграден контакт:

⚠ **ОПАСНОСТ**

Опасност от нараняване и повреда! Щепселът е предназначен само за директно свързване на електрически инструменти към прахосмукачката. Всяка друга употреба на щепсела е недопустима.

- Щепсела на електрическия инструмент да се пъхне в прахосмукачката.

- Свържете уреда към главния прекъсвач.

Контролната лампа свети, прахосмукачката се намира в режим Standby.

Указание: Прахосмукачката се включва и изключва автоматично с електрически инструмент.

Указание: Прахосмукачката има забавяне при потегляне до 0,5 секунди и последващ ход от до 15 секунди.

Указание: Консумираната мощност на електрическите инструменти вижте в Технически данни.

Фигура **Н**

- Адаптирайте адаптера за инструменти към извода на електрическия инструмент.

Фигура **П**

- Да се отстрани извитата част на смукателния маркуч.
- Монтирайте адаптера за инструменти към всмукателния маркуч.

Фигура **Q**

- Свържете адаптера за инструменти към електрическия инструмент.

Автоматично почистване на филтъра

Уредът разполага с почистване на филтъра от нов вид, особено ефикасно при фин прах. При това плоския филтър се почиства автоматично на всеки 15 секунди от въздушен поток (пулсиращ шум).

Указание: Автоматичното почистване на филтъра е включено фабрично.

Указание: Изключването/включването на автоматичното почистване на филтъра е възможно само при включен уред.

- Изключване на автоматичното почистване на филтъра:
 - Задействайте шалтера. Контролната лампа в шалтера изгасва.
- Включване на автоматичното почистване на филтъра:
 - Отново задействайте шалтера. Контролната лампа в шалтера свети зелено.

Изключете уреда

- Изключете уреда от главния прекъсвач.
- Издърпайте щепсела.

След всяка употреба

- Изпразнете резервоара.
- Почиствайте уреда отвътре и отвън посредством изсмукване и изтриване с влажна кърпа.

Съхранение на уреда

Фигура **K**

- Всмукателния маркуч и мрежовия кабел се съхраняват в съответствие с фигурата.
- Уредът да се съхранява в сухо помещение и да се осигури против некомпетентна употреба.

Транспорт

△ ПРЕДПАЗЛИВОСТ

*Опасност от нараняване и повреда!
При транспорт имайте пред вид телото на уреда.*

- Свалете всмукателната тръба с додата дюза от държача. За носене хванете уреда за дръжката за носене и за всмукателната тръба.
- При транспорт в автомобили осигурявайте уреда съгласно валидните директиви против плъзгане и преобръщане.

Съхранение

△ ПРЕДПАЗЛИВОСТ

*Опасност от нараняване и повреда!
При съхранение имайте пред вид телото на уреда.*

Съхранението на този уред е позволено само във вътрешни помещения.

Грижи и поддръжка

△ ОПАСНОСТ

Преди всички дейности по уреда той да се изключи и да се извади щепсела.

Смяна на плоския филтър

- Отворете капака на филтъра.
- Смяна на плоския филтър.
- Затворете капака на филтъра, трябва да се чуе фиксирането.

Смяна на торбичката за събиране

Фигура **D**

- Всмукателната глава да се освободи и да се свали.
- Издърпайте нагоре торбичката за събиране.
- Издърпайте отвора на торбичката за събиране назад през всмукателния крайник.
- Затворете торбичката за събиране плътно с лентата за затваряне под отвора.
- Свалете торбичката за събиране.
- Поставете нова торбичка за събиране.
- Нахлузете торбичката за събиране на резервоара.
- Всмукателната глава да се постави и да се блокира.

Смяна на мембрания филтър

Фигура **E**

- Всмукателната глава да се освободи и да се свали.
- Отстранете мембрания филтър
- Издърпайте новия мембранен филтър над ръба на резервоара.
- Всмукателната глава да се постави и да се блокира.

Почистване на електродите

- Всмукателната глава да се освободи и да се свали.
- Почистете електродите с четка.
- Всмукателната глава да се постави и да се блокира.

Помощ при неизправности

⚠ ОПАСНОСТ

Преди всички дейности по уреда той да се изключи и да се извади щепсела.

Смукателната турбина не работи

- Проверете контакта и предпазителя на електрозахранването.
- Проверете мрежовия кабел, мрежовия щепсел, електродите и евентуално контакта на уреда.
- Да се включи уредът.

Всмукващата турбина изключва

- Изпразнете резервоара.

Всмукващата турбина не потегля отново след изпразване на резервоара

- Да се изключи уреда и да се изчака 5 секунди, след 5 секунди да се включи отново.
- Почистете електродите и междинното пространство на електродите с четка.

Смукателната сила намалява

- Да се отстранят запушванията от всмукателната дюза, всмукателната тръба, всмукателния маркуч или плоския филтър.
- Сменете напълнената торбичка за събиране.
- Фиксирайте правилно капака на филтъра.
- Мембрания филтър (специална принадлежност) да се почисти под течаща вода респ. да се смени.
- Смяна на плоския филтър.
- Шлауха за източване да се провери за херметичност.

Излизане на прах при изсмукване

Фигура **L**

- Проверете/коригирайте коректното монтажно положение на плоския филтър.
- Смяна на плоския филтър.

Изключващата автоматика (мокро изсмукване) не реагира

- Почистете електродите и междинното пространство на електродите с четка.
- Нивото на запълване при електрически непроводими течности да се проверява непрекъснато.

Автоматичното почистване на филтъра не работи

- Всмукателният маркуч не е свързан.

Автоматичното почистване на филтъра не може да се изключи

- Уведомете сервиза.

Автоматичното почистване на филтъра не може да се включи

- Уведомете сервиза.

Служба за работа с клиенти

Ако повредата не може да бъде отстранена, уреда да се провери от сервиза.

Гаранция

Във всяка страна важат гаранционните условия, публикувани от оторизираната от нас дистрибуторска фирма. Евентуални повреди на Вашия уред ще отстраним в рамките на гаранционния срок безплатно, ако се касае за дефект в материалите или при производство. В гаранционен случай се обърнете към дистрибутора или най-близкия оторизиран сервиз, като представите касовата бележка.

Принадлежности и резервни части

- Могат да се използват само принадлежности и резервни части, които са позволени от производителя. Оригиналните принадлежности и оригинални резервни части дават гаранция за това, уредът да може да се използва сигурно и без повреди.
- Повече информация за резервните части ще намерите на www.husqvarna.com в зона Сервиз.

Декларация за съответствие на ЕО

С настоящото декларираме, че цитираната по-долу машина съответства по концепция и конструкция, както и по начин на производство, прилаган от нас, на съответните основни изисквания за техническа безопасност и безвредност на Директивите на ЕО. При промени на машината, които не са съгласувани с нас, настоящата декларация губи валидност.

Продукт: Прахосмукачка за влажно
и сухо всмукване

Тип: DC 1400

Намиращи приложение Директиви на ЕО:

2006/42/ЕО (+2009/127/ЕО)

2004/108/ЕО

2011/65/ЕС

Намерили приложение хармонизирани стандарти:

EN 55014-1: 2006+A1: 2009+A2: 2011

EN 55014-2: 1997+A1: 2001+A2: 2008

EN 60335-1

EN 60335-2-69

EN 61000-3-2: 2006+A1: 2009+A2: 2009

EN 61000-3-3: 2013

EN 62233: 2008

EN 50581

Приложими национални стандарти

-



Helena Grubb

Vice President, Construction Equipment
Husqvarna AB
(Упълномощен представител на
Husqvarna AB, отговорен за техническата документация)

Husqvarna AB
SE-433 81 Göteborg
Швеция
Тел.: +46-31-949000

Gothenburg, 01.03.2014

Технически данни

		DC 1400 *EU	DC 1400 *AU	DC 1400 *GB
Напрежение от мрежата	V	220-240	240	115
Честота	Hz	1~ 50-60	1~ 50-60	1~ 50-60
Макс. мощност	W	1380	1380	1320
Номинална мощност	W	1200	1200	1150
Съдържание на резервоара	л	54	54	54
Ниво на пълнене на течността	л	40	40	40
Количество въздух (макс.)	л/сек	61	61	58
Вакуум (макс.)	kPa (mbar)	23,0 (230)	23,0 (230)	22,1 (221)
Консумирана мощност на електрическите инструменти	W	100-2200	100-1200	--
Вид защита	--	IPX4	IPX4	IPX4
Клас защита		--	--	II
	--	I	I	--
Извод за всмукателния маркуч (C-DN/C-ID)	мм	40	40	40
Дължина x широчина x височина	мм	580 x 380 x 870	580 x 380 x 870	580 x 380 x 870
Типично собствено тегло	кг	16,5	16,5	16,0
Температура на околната среда (макс.)	°C	+40	+40	+40

Установени стойности съгласно EN 60335-2-69

Ниво на звука L_{pA}	dB(A)	67	67	67
Неустойчивост K_{pA}	dB(A)	1	1	1
Стойност на вибрациите в областта на дланта – ръката	м/сек ²	<2,5	<2,5	<2,5
Несигурност K	м/сек ²	0,2	0,2	0,2

Захранващ кабел	H07RN-F 3x1,5 mm ²
	Дължина на кабела
EU	7,5 m
AU	7,5 m
Захранващ кабел	H07RN-F 2x1,5 mm ²
	Дължина на кабела
GB	7,5 m



Enne sesadme esmakordset kasutuselevõttu lugege läbi algupärane kasutusjuhend, toimige sellele vastavalt ja hoidke see hilisema kasutamise või uue omaniku tarbeks alles.

- Enne esmakordset kasutuselevõttu lugege kindlasti ohutusjuhiseid nr. 5.956-249!
- Kasutusjuhendi ja ohutuseeskirjade eiramine võib põhjustada seadme rikkeid ja ohtu kasutaja ning teiste isikute jaoks.
- Transpordil tekkinud vigastuste puhul teavitage toote müüjat.

Sisukord

Keskkonnakaitse	ET	1
Ohuastmed	ET	1
Sihipärane kasutamine	ET	1
Seadme elemendid	ET	2
Kasutuselevõtt	ET	2
Käsitsemise	ET	3
Transport	ET	4
Hoiulepanek	ET	4
Korrashoid ja tehnohooldus	ET	4
Abi häirete korral	ET	4
Garantii	ET	5
Lisavarustus ja varuosad	ET	5
EÜ vastavusdeklaratsioon	ET	6
Tehnilised andmed	ET	7

Keskkonnakaitse



Pakendmaterjalid on taaskasutatavad. Palun ärge visake pakendeid majapidamisprahi hulka, vaid suunake need taaskasutusse.



Vanad seadmed sisaldavad taaskasutatavaid materjale, mis tuleks suunata taaskasutusse. Patareid, õli ja muud sarnased ained ei tohi jõuda keskkonda. Seetõttu palume vanad seadmed likvideerida vastavate kogumissüsteemide kaudu.

Ohuastmed

⚠ OHT

Vahetult ähvardava ohu puhul, mis toob kaasa raskeid kehavigastusi või surma.

⚠ HOIATUS

Võimaliku ohtliku olukorra puhul, mis võib põhjustada raskeid kehavigastusi või surma.

⚠ ETTEVAATUS

Viide võimalikule ohtlikule olukorrale, mis võib põhjustada kergeid vigastusi.

TÄHELEPANU

Viide võimalikule ohtlikule olukorrale, mis võib põhjustada materiaalselt kahju.

Sihipärane kasutamine

⚠ HOIATUS

Seade ei sobi tervisele ohtliku tolmu imemiseks.

- See imur on ette nähtud pörand- ja seinapindade märjalt ja kuivalt puhastamiseks.
- Käesolev seade sobib professionaalseks kasutuseks, nt hotellides, koolides, haiglates, vabrikutes, poodides, büroodes ja rendifirmades.

Seadme elemendid

- 1 Elektroodid
- 2 Imemisvoolik
- 3 Õhu väljumisava, tööõhk
- 4 Imipea lukustus
- 5 Õhu sisenemisava, mootori jahutusõhk
- 6 Imipea
- 7 Mustusemahuti
- 8 Juhtrullikute põiklapp
- 9 Juhtratas
- 10 Põrandadüüs
- 11 Imitoru
- 12 Imitutsid
- 13 Kaablikonks
- 14 Filtrikate
- 15 Kandekäepide
- 16 Tõukesang
- 17 Põlv
- 18 Imivõimsuse pöördregulaator (min-maks.)
- 19 Märgutuli
- 20 Pistikupesaga
- 21 Automaatne filtripuhastus
- 22 Pealüliti
- 23 Madalvoltfilter (PES)
- 24 Filtri puhastamine
- 25 Põrandaotsaku hoidik
- 26 Väljalaskevoolik
- 27 Imitorude hoidik
- 28 Vuugiotsaku hoidik
- 29 Võrgukaabel
- 30 Tüübisilt

Kasutuselevõtt

TÄHELEPANU

Madalvoltfiltrit ei tohi imemisel kunagi eemaldada.

Antistaatiline süsteem

Ainult integreeritud pistikupesaga seadmetel:

Maandatud ühendustutside kaudu juhitakse ära staatilised laengud. Nii välditakse sädemete tekkimist ja elektrilööke lisavarustusse kuuluvatelt elektrit juhtivatelt tarvikutelt.

Kuivimemine

- Peentolmu imemisel võib lisaks kasutada tolmutõrget või membraanfiltrit (lisavarustus).

Jäätmekoti paigaldamine

Joonis 

Märkus: Jäätmekoti ava tuleb tõmmata täielikult üle imitutsi eenduva osa.

- Avage imemispea lukk ja eemaldage see.
- Pange jäätmekott kohale.
- Tõmmake jäätmekott mahutile.
- Paigaldage imemispea ja lukustage see.

Membraanfiltriga paigaldamine

Märkus: Kui masinat kasutatakse ilma tolmutõrgeta, võib kasutada membraanfiltrit.

Joonis 

- Avage imemispea lukk ja eemaldage see.
- Tõmmake membraanfilter (lisavarustus) üle mahuti serva.
- Paigaldage imemispea ja lukustage see.

Märgpuhastus

Kummiliistude paigaldus

Joonis 

- Harjaribade mahamonteerimine.
- Kummihuulte paigaldamine.

Märkus: Kummiliistude muustriga pool peab jääma väljapoole.

Jäätmekoti eemaldamine

Joonis 

- Avage imemispea lukk ja eemaldage see.
- Tõmmake tolmu kõrvaldamiskott üles.
- Tõmmake tolmu kõrvaldamiskoti ava üle imiotsaku suunaga taha välja.
- Sulgege tolmu kõrvaldamiskott avausest allpool tihedalt sulgemisribaga.
- Võtke jäätmekott välja.
- Paigaldage imemispea ja lukustage see.
- Märja mustuse imemiseks tuleb jäätmekott alati eemaldada.
- Soovitatav on kasutada spetsiaalset filtrikotti (märg) (lisavarustus).

Membraanfiltri eemaldamine

Joonis 

- Avage imemispea lukk ja eemaldage see.
- Eemaldage membraanfilter.
- Paigaldage imemispea ja lukustage see.
- Märja mustuse imemiseks tuleb membraanfilter (lisavarustus) alati eemaldada.

Must vesi välja lasta

Joonis 

- Laske must vesi väljalaskevooliku abil välja.

Üldist

- Märja mustuse imemisel polster- või ühendusdüüsiga või kui mõnest mahutist imetakse peamiselt vett, on soovitatav funktsioon "Automaatne filtripuhastus" välja lülitada.
- Maksimaalse vedelikutaseme saavutamisel lülitub seade automaatselt välja.
- **Mittejuhtivate vedelike puhul (nt puurimisemulsioon, õlid ja rasvad) ei lülitu seade mahuti täitumisel välja. Täitumise taset tuleb pidevalt kontrollida ja mahuti õigeaegselt tühjendada.**
- Pärast märgimu lõpetamist: Puhastage lamevoltfiltrit filtripuhastusseadisega. Puhastage elektroode harjaga. Puhastage mahutit niiske lapiga ja kuivatage.

Kiirühendus

Joonis 

Imivoolik on varustatud kiirühendus-süsteemiga. Ühendada saab kõiki C-40/C-DN-40 lisatarvikuid.

Käsitsemine

Seadme sisselülitamine

- Ühendadage võrgupistik.
- Lülitage seade pealülitist sisse.

Imivõimsuse reguleerimine

- Reguleerige imivõimsust (min-maks.) pööratavast regulaatorist.

Töötamine elektritööriistadega

Ainult integreeritud pistikupesaga seadmetel:

△ OHT

Vigastusoh! Pistikupesaga on ette nähtud ainult elektritööriistade vahetuks ühendamiseks imuriga. Igasugune muu kasutusviis ei ole lubatud.

- Ühendage elektritööriista võrgupistik tolmuimejaga.
- Lülitage seade pealülitist sisse. Märgutuli põleb - imur on ooterežiimil.
- Märkus:** Tolmuimeja lülitub automaatselt koos elektriseadmega sisse ja välja.
- Märkus:** Tolmuimeja käivitusviivitus on kuni 0,5 sekundit ja järeltööaeg kuni 15 sekundit.
- Märkus:** Andmed elektriseadmete võimsuse kohta leiate tehnilistest andmetest.

Joonis 

- Sobitage tööriista adapter elektriseadme liitmiku külge.

Joonis 

- Eemaldage imitoru küljest kõver otsik.
- Paigaldage tööriista adapter imivoolikule.

Joonis 

- Ühendage tööriista adapter elektriseadmega.

Automaatne filtripuhastus

Seade on varustatud uudse filtripuhastussüsteemiga, mis on eriti tõhus peene tolmu puhul. Seejuures puhastab õhuvool madalvoltfiltrit iga 15 sekundi järel automaatselt (pulseeriv heli).

Märkus: Tehasepoolselt on automaatne filtripuhastus sisse lülitatud.

Märkus: Automaatse filtripuhastuse välja-/sisselülitamine on võimalik ainult siis, kui masin on sisse lülitatud.

- Automaatse filtripuhastuse väljalülitamine:
- Vajutage lülile. Kustub lülil olev märgutuli.
- Automaatse filtripuhastuse sisselülitamine:
- Vajutage uuesti lülile. Põleb lülil olev roheline märgutuli.

Seadme väljalülitamine

- Lülitage seade pealülitist välja.
- Tõmmake toitejuhe pistikupesast välja.

Pärast iga kasutamist

- Tühjendage paak.
- Imege seade seest ja väljast puhtaks ja pühkige niiske lapiga üle.

Seadme ladustamine

Joonis **K**

- Säilitage imivoolikut ja toitekaablit nagu joonisel kujutatud.
- Hoidke seadet kuivas ruumis, kaitstuna omavolilise kasutamise vastu.

Transport

⚠ **ETTEVAATUS**

Vigastusoht! Transportimisel jälgige seadme kaalu.

- Võtke imitoru koos põrandaotsakuga hoidikust välja. Kandmiseks võtke kinni seadme kandesangast ja imitorust.
- Sõidukites transportimisel fikseerige seade vastavalt kehtivatele määrustele libisemise ja ümbermineku vastu.

Hoiulepanek

⚠ **ETTEVAATUS**

Vigastusoht! Ladustamisel jälgige seadme kaalu.

Seda seadet tohib ladustada ainult siseruumides.

Korrashoid ja tehnohooldus

⚠ **OHT**

Enne kõiki töid seadme juures tuleb seade välja lülitada ja pistik seinakontaktist välja tõmmata.

Madalvoltfiltri vahetamine

- Avage filtrikate.
- Vahetage madalvoltfilter.
- Sulgege filtri kate, see peab kuuldavalt kinnituma.

Jäätmekoti vahetamine

Joonis **D**

- Avage imemispea lukk ja eemaldage see.
- Tõmmake tolmu kõrvaldamiskott üles.
- Tõmmake tolmu kõrvaldamiskoti ava üle imiotsaku suunaga taha välja.
- Sulgege tolmu kõrvaldamiskott avauksest allpool tihedalt sulgemisribaga.
- Võtke jäätmekott välja.
- Pange uus jäätmekott kohale.
- Tõmmake jäätmekott mahutile.
- Paigaldage imemispea ja lukustage see.

Membraanfiltri vahetamine

Joonis **E**

- Avage imemispea lukk ja eemaldage see.
- Eemaldage membraanfilter.
- Tõmmake uus membraanfilter üle mahuti serva.
- Paigaldage imemispea ja lukustage see.

Elektroodide puhastamine

- Avage imemispea lukk ja eemaldage see.
- Puhastage elektroode harjaga.
- Paigaldage imemispea ja lukustage see.

Abi häirete korral

⚠ **OHT**

Enne kõiki töid seadme juures tuleb seade välja lülitada ja pistik seinakontaktist välja tõmmata.

Imiturbiin ei tööta

- Kontrollige vooluvarustuse pistikupesa ja kaitset.
- Kontrollige seadme toitekaablit, toitepistikut, elektroode ja vajadusel pistikupesa.
- Lülitage seade sisse.

Imiturbiin lülitub välja

- Tühjendage paak.

Imiturbiin ei hakka mahuti tühjendamise järel uuesti tööle

- Lülitage seade välja ja oodake 5 sekundit, lülitage seade 5 sekundi järel uuesti sisse.
- Puhastage elektroode ja elektroodide vahesid harjaga.

Imemisjõud väheneb

- Eemaldage imidüüsi, imitoru, imivooliku või madalvoltiltri ummistused.
- Vahtetage täis jäätmekott välja.
- Kinnitage filtri kate korralikult.
- Puhastage või vahetage membraanfiltrit (lisavarustus) voolava vee all.
- Vahetage madalvoltilfilter.
- Kontrollige väljalaskevooliku tihedust.

Tolm pääseb imemisel välja

Joonis 

- Kontrollige/korrigeerige madalvoltiltri paigaldusasendit.
- Vahetage madalvoltilfilter.

Automaatne väljalülitamine (märgimemine) ei käivitu

- Puhastage elektroode ja elektroodide vahesid harjaga.
- Kontrollige mittejuhtiva vedeliku puhul pidevalt täitetaset.

Automaatne filtripuhastus ei tööta

- Imivoolik ei ole ühendatud.

Automaatset filtripuhastust ei saa välja lülitada

- Pöörduge klienditeenindusse.

Automaatset filtripuhastust ei saa sisse lülitada

- Pöörduge klienditeenindusse.

Klienditeenindus

Kui riket ei ole võimalik kõrvaldada, tuleb lasta klienditeenindusel seadet kontrollida.

Garantii

Igas riigis kehtivad meie volitatud müügiesindaja antud garantiitingimused. Seadmel esinevad rikked kõrvaldame garantiiajal tasuta, kui põhjuseks on materjali- või valmistusviga. Garantiijuhtumi korral palume pöörduda müüja või lähima volitatud klienditeenistuse poole, esitades ostu tõendava dokumendi.

Lisavarustus ja varuosad

- Kasutada tohib ainult tarvikuid ja varuosi, mida tootja aktsepteerib. Originaal-tarvikud ja -varuosad annavad teile garantii, et seadmega on võimalik töötada turvaliselt ja tõrgeteta.
- Täiendavat infot varuosade kohta leiata aadressilt www.husqvarna.com Iõigust Service.

EÜ vastavusdeklaratsioon

Käesolevaga kinnitame, et allpool kirjeldatud seade vastab meie poolt turule toodud mudelina oma kontseptsioonilt ja konstruktsioonilt EÜ direktiivide asjakohastele põhilistele ohutus- ja tervisekaitseõetetele.

Meiega kooskõlastamata muudatuste tegemise korral seadme juures kaotab käesolev deklaratsioon kehtivuse.

Toode: Märg- ja kuivtolmuimeja

Tüüp: DC 1400

Asjakohased EÜ direktiivid:

2006/42/EU (+2009/127/EU)

2004/108/EÜ

2011/65/EL

Kohaldatud ühtlustatud standardid:

EN 55014–1: 2006+A1: 2009+A2: 2011

EN 55014–2: 1997+A1: 2001+A2: 2008

EN 60335–1

EN 60335–2–69

EN 61000–3–2: 2006+A1: 2009+A2: 2009

EN 61000–3–3: 2013

EN 62233: 2008

EN 50581

Kohaldatud riiklikud standardid

-



Helena Grubb

Vice President, Construction Equipment
Husqvarna AB
(Husqvarna AB volitatud esindaja, vastutav tehnilise dokumentatsiooni eest)

Husqvarna AB
SE-433 81 Göteborg
Rootsi
Tel: +46-31-949000

Gothenburg, 01.03.2014

Tehnilised andmed

		DC 1400 *EU	DC 1400 *AU	DC 1400 *GB
Võrgupinge	V	220-240	240	115
Sagedus	Hz	1~ 50-60	1~ 50-60	1~ 50-60
Maksimaalne võimsus	W	1380	1380	1320
Nominaalvõimsus	W	1200	1200	1150
Paagi maht	l	54	54	54
Vedeliku täitekogus	l	40	40	40
Õhukogus (maks.)	l/s	61	61	58
Alarõhk (maks.)	kPa (mbar)	23,0 (230)	23,0 (230)	22,1 (221)
Elektritööriistade võimsus	W	100-2200	100-1200	--
Kaitse liik	--	IPX4	IPX4	IPX4
Elektriohutusklass		--	--	II
	--	I	I	--
Imivooliku liitmik (C-DN/C-ID)	mm	40	40	40
pikkus x laius x kõrgus	mm	580 x 380 x 870	580 x 380 x 870	580 x 380 x 870
Tüüpiline töömäss	kg	16,5	16,5	16,0
Ümbritsev temperatuur (maks.)	°C	+40	+40	+40
Tuvastatud väärtused vastavalt standardile EN 60335-2-69				
Helirõhu tase L_{pA}	dB(A)	67	67	67
Ebakindlus K_{pA}	dB(A)	1	1	1
Käte/käsivarte vibratsiooniväärtus	m/s ²	<2,5	<2,5	<2,5
Ebakindlus K	m/s ²	0,2	0,2	0,2

Võrgukaabel	H07RN-F 3x1,5 mm ²
	Kaabli pikkus
EU	7,5 m
AU	7,5 m
Võrgukaabel	H07RN-F 2x1,5 mm ²
	Kaabli pikkus
GB	7,5 m



Pirms ierīces pirmās lietošanas izlasiet instrukcijas oriģinālvalodā, rīkojieties saskaņā ar norādījumiem tajā un uzglabājiet to vēlākai izmantošanai vai turpmākiem lietotājiem.

- Pirms pirmās lietošanas obligāti izlasīt norādījumus par drošību Nr. 5.956-249!
- Ja netiek ievērota lietošanas instrukcija un drošības norādījumi, aparātā var rasties bojājumi, apdraudot aparāta lietotāja un citu personu drošību.
- Par transportēšanas bojājumiem nekavējoties ziņojiet tirgotājam.

Satura rādītājs

Vides aizsardzība	LV	1
Riska pakāpes	LV	1
Noteikumiem atbilstoša lietošana	LV	1
Aparāta elementi	LV	2
Ekspluatācijas uzsākšana	LV	2
Apkalpošana	LV	3
Transportēšana	LV	4
Glabāšana	LV	4
Kopšana un tehniskā apkope	LV	4
Palīdzība darbības traucējumu gadījumā	LV	4
Garantija	LV	5
Piederumi un rezerves daļas	LV	5
EK Atbilstības deklarācija	LV	6
Tehniskie dati	LV	7

Vides aizsardzība



Iepakojuma materiāli ir atkārtoti pārstrādājami. Lūdzu, neizmestiet iepakojumu kopā ar mājsaimniecības atkritumiem, bet nogādājiet to vietā, kur tiek veikta atkritumu otrreizējā pārstrāde.



Nolietotās ierīces satur noderīgus materiālus, kurus iespējams pārstrādāt un izmantot atkārtoti. Baterijas, eļļa un tamlīdzīgas vielas nedrīkst nokļūt apkārtējā vidē. Tādēļ lūdzam izmantot vecās ierīces ar atbilstošu atkritumu savākšanas sistēmu starpniecību.

Riska pakāpes

△ **BĪSTAMI**

Norāda uz tiešām draudošām briesmām, kuras rada smagus ķermeņa ievainojumus vai izraisa nāvi.

△ **BRĪDINĀJUMS**

Norāda uz iespējami bīstamu situāciju, kura var radīt smagus ķermeņa ievainojumus vai izraisīt nāvi.

△ **UZMANĪBU**

Norāda uz iespējami bīstamu situāciju, kura var radīt vieglus ievainojumus.

IEVĒRĪBAI

Norāde par iespējami bīstamu situāciju, kura var radīt materiālos zaudējumus.

Noteikumiem atbilstoša lietošana

△ **BRĪDINĀJUMS**

Aparāts nav paredzēts veselībai kaitīgu putekļu iesūkšanai.

- Putekļu sūcējs ir paredzēts grīdu un sienu virsmu sausajai un mitrajai tīrīšanai.
- Šis aparāts ir piemērots profesionālai lietošanai, piemēram, viesnīcās, skolās, slimnīcās, fabrikās, veikalos, birojos un iznomāšanas uzņēmumos.

Aparāta elementi

- 1 Elektrodi
- 2 Sūkšanas šļūtene
- 3 Gaisa izplūde, saspiests gaiss
- 4 Sūkšanas galviņas fiksators
- 5 Gaisa ieplūde, motora dzesēšanas gaiss
- 6 Sūkšanas galviņa
- 7 Netīrumu tvertne
- 8 Vadullīšu stiprinājums
- 9 Vadullītis
- 10 Sprausla grīdas tīrīšanai
- 11 Sūkšanas caurule
- 12 Sūkšanas uzgalis
- 13 Kabeļa āķis
- 14 Filtra pārsegs
- 15 Rokturis aparāta pārnēsāšanai
- 16 Vadāmais rokturis
- 17 Līkums
- 18 Sūkšanas jaudas regulators (min-max)
- 19 Kontrollampiņa
- 20 Kontaktligzda
- 21 Automātiskā filtra attīrīšana
- 22 Galvenais slēdzis
- 23 Plakani salocītais filtrs (PES)
- 24 Filtra tīrīšana
- 25 Grīdas sprauslas turētājs
- 26 Noteces šļūtene
- 27 Sūkšanas cauruļu turētājs
- 28 Turētājs uzgalim savienojumu tīrīšanai
- 29 Tīkla kabelis
- 30 Datu plāksnīte

Ekspluatācijas uzsākšana

IEVĒRĪBAI

Sūkšanas procesa laikā nekad nedrīkst noņemt plakanrievu filtru.

Antistatiskā sistēma

Tikai aparātiem ar iebūvētu kontaktligzdu:

Pa saņemto pieslēguma uznavu tiek novadīti statiskie lādiņi. Tādējādi ar strāvu vadošiem piederumiem (opcija) tiek novērsta dzirksteļu veidošanās un strāvas triecieni.

Sausā sūkšana

- Sūcot smalkus putekļus, papildus var izmantot atkritumu maisiņu vai membrānas filtru (papildpiederums).

Atkritumu maisiņa ielikšana

Attēls **A**

Norāde: Atkritumu maisiņa atvēršanai jābūt pārvilkta pilnībā pāri sūcējcaurules malai.

- Atbloķēt un noņemt sūkšanas galviņu.
- Uzlieciet utilizācijas maisiņu.
- Uzlieciet utilizācijas maisiņu uz tvertnes.
- Uzlikt un nofiksēt sūkšanas galviņu.

Membrānas filtra ielikšana

Norāde: Strādājot bez atkritumu maisiņa, var izmantot membrānas filtru.

Attēls **B**

- Atbloķēt un noņemt sūkšanas galviņu.
- Pārvelciet membrānas filtru (papildpiederums) pāri tvertnes malai.
- Uzlikt un nofiksēt sūkšanas galviņu.

Mitrā sūkšana

Gumijas mēlīšu pielikšana

Attēls **C**

- Demontējiet suku strēmeles.
- Iemontējiet gumijas mēlītes.

Norāde: gumijas mēlīšu rievotajai malai jābūt vērstai uz ārpusi.

Atkritumu maisiņa izņemšana

Attēls **D**

- Atbloķēt un noņemt sūkšanas galviņu.
- Pabīdīet atkritumu maisiņu uz augšu.
- Izvelciet atkritumu maisiņa atvēršanu pāri sūcējcaurulei virzienā uz aizmuguri.
- Cieši noslēdziet atkritumu maisiņu ar auklām zem atvēruma.
- Izņemiet atkritumu maisiņu.
- Uzlikt un nofiksēt sūkšanas galviņu.
- Uzšūcot slapjus netīrumus, atkritumu maisiņš vienmēr ir jāizņem.
- Ieteicams izmantot speciālu (mitrumizturīgu) filtra maisiņu (papildpiederums).

Membrānas filtra izņemšana

Attēls 

- Atbloķēt un noņemt sūkšanas galviņu.
- Izņemiet membrānas filtru.
- Uzlikt un nofiksēt sūkšanas galviņu.
- Uzsūcot slapjus netīrumus, membrānas filtrs (papildpiederums) vienmēr ir jāizņem.

Netīrā ūdens izlaišana

Attēls 

- Izlejiet netīro ūdeni pa noteces šļūteni.

Vispārīgā informācija

- Uzsūcot slapjus netīrumus ar sprauslu mīkstu mēbeļu tīrīšanai vai spraugu tīrīšanai vai, ja no kāda trauka tiek uzsūkts lielākoties ūdens, ieteicams atslēgt "Automātisko filtra tīrīšanas" funkciju.
- Sasniedzot maksimālo šķidruma līmeni, aparāts automātiski atslēdzas.
- **Strāvu nevadošu šķidrumu gadījumā (piemēram, bora emulsija, eļļa un tauki) aparāts, piepildoties tvertnei, netiek atslēgts. Pastāvīgi jāpārbauda piepildījuma līmenis un savlaicīgi jāiztukšo tvertne.**
- Pēc mitrās sūkšanas: plakani salocīto filtru iztīrīt ar filtra tīrīšanas sistēmu. Ar suku notīrīt elektrodus. Tvertni iztīrīt ar mitru lupatiņu un izžāvēt.

Atsperes aizspiedņu savienojums

Attēls 

Sūkšanas šļūtene ir aprīkota ar atsperes aizspiedņu sistēmu. Var pieslēgt visas C-40/C-DN-40 piederumu daļas.

Apkalpošana

Ierīces ieslēgšana

- Pievienojiet kontaktspraudni kontaktligzdai.
- Ieslēdziet aparāta galveno slēdzi.

Sūkšanas jaudas iestatīšana

- Sūkšanas jaudu iestata ar griežamo regulēšanas pogu (min-max).

Darbi ar elektroinstrumentiem

Tikai aparātiem ar iebūvētu kontaktligzdu:

⚠ BĪSTAMI

Savainošanās un bojājumu risks! Kontaktligzda ir paredzēta tikai elektroinstrumentu pieslēgšanai tieši pie putekļu sūcēja. Jebkurš cits kontaktligzdas pielietojums ir aizliegts.

- Elektroinstrumenta kontaktdakšu iespraust putekļu sūcējā.
- Ieslēdziet aparāta galveno slēdzi. Deg kontrollampīņa, putekļu sūcējs ir gaidīšanas režīmā.

Norāde: Putekļu sūcējs ar elektroinstrumentiem tiek automātiski ieslēgts un izslēgts.

Norāde: Putekļu sūcējam ir līdz 0,5 sekundēm ilga palaišanas aizkave un līdz 15 sekundžu inerce darbības laikā.

Norāde: Elektroinstrumentu pieslēguma jaudas vērtību skatiet tehniskajos datos.

Attēls 

- Pielāgojiet instrumentu adapteru elektroinstrumentu pieslēgumam.

Attēls 

- Noņemiet no sūkšanas šļūtenes līkumu.
- Piemontējiet instrumentu adapteru pie sūkšanas šļūtenes.

Attēls 

- Savienojiet instrumentu adapteru ar elektroinstrumentu.

Automātiskā filtra iztīrīšana

Ierīcei ir jauna veida filtru tīrīšanas sistēma, kas ir īpaši efektīva tad, ja sūc smalkus putekļus. Tādējādi plakanrievu filtrs ik pēc 15 sekundēm ar strauju gaisa plūsmu tiek automātiski iztīrīts (pulsējoša skaņa).

Norāde: Automātiskā filtra tīrīšana atbilstoši rūpnīcas iestatījumiem ir ieslēgta.

Norāde: Automātiskās filtra tīrīšanas izslēgšana/ieslēgšana iespējama tikai tad, ja ir ieslēgts aparāts.

- Automātiskās filtru tīrīšanas izslēgšana:
 - nospiediet slēdzi. Slēdzī izdziest kontrollampīņa.

- Automātiskās filtru tīrīšanas ieslēgšana:
- nospiediet slēdzi atkārtoti. Slēdzī iedegas zaļa kontrollampīņa.

Aparāta izslēgšana

- Izslēdziet aparāta galveno slēdzi.
- Izņemiet tīkla kontaktdakšu.

Pēc katras lietošanas

- Iztukšojiet tvertni.
- Aparātu no ārpusē un no iekšpusē iztīriet, to nosūcot un notīrot ar mitru lupatiņu.

Aparāta uzglabāšana

Attēls **K**

- Sūkšanas šļūteni un tīkla kabeli uzglabājiet, kā norādīts attēlā.
- Novietojiet aparātu sausā telpā un nodrošiniet to pret neatļautu lietošanu.

Transportēšana

⚠ **UZMANĪBU**

Savainošanās un bojājumu risks! Transportējot ņemiet vērā aparāta svaru.

- Izņemiet sūkšanas cauruli ar grīdas sprauslu no turētāja. Lai to pārnestu, satveriet aparātu aiz roktura un aiz sūkšanas caurules.
- Transportējot automašīnā, saskaņā ar spēkā esošajām direktīvām nodrošiniet aparātu pret izslīdēšanu un apgāšanos.

Glabāšana

⚠ **UZMANĪBU**

Savainošanās un bojājumu risks! Uzglabājot ņemiet vērā aparāta svaru.

Šo aparātu drīkst uzglabāt tikai iekšstelpās.

Kopšana un tehniskā apkope

⚠ **BĪSTAMI**

Pirms visiem darbiem ar ierīci, izslēdziet ierīci un atvienojiet tīkla kontaktdakšu.

Plakanrievu filtra nomainīšana

- Atveriet filtra pārsegu.
- Nomainiet plakanrievu filtru.
- Aizveriet filtra pārsegu, tam dzirdami ir jānofiksējas.

Atkritumu maisiņa nomainīšana

Attēls **D**

- Atbloķēt un noņemt sūkšanas galviņu.
- Pabīdīet atkritumu maisiņu uz augšu.
- Izvelciet atkritumu maisiņa atvērumu pāri sūcējcaurulei virzienā uz aizmuguri.
- Cieši noslēdziet atkritumu maisiņu ar auklām zem atvēruma.
- Izņemiet atkritumu maisiņu.
- Uzlieciet jaunu atkritumu maisiņu.
- Uzlieciet utilizācijas maisiņu uz tvertnes.
- Uzlikt un nofiksēt sūkšanas galviņu.

Membrānas filtra nomainīšana

Attēls **E**

- Atbloķēt un noņemt sūkšanas galviņu.
- Izņemiet membrānas filtru.
- Pārvelciet jaunu membrānas filtru pāri tvertnes malai.
- Uzlikt un nofiksēt sūkšanas galviņu.

Elektrodu valymas

- Atbloķēt un noņemt sūkšanas galviņu.
- Ar suku notīrīt elektrodus.
- Uzlikt un nofiksēt sūkšanas galviņu.

Palīdzība darbības traucējumu gadījumā

⚠ **BĪSTAMI**

Pirms visiem darbiem ar ierīci, izslēdziet ierīci un atvienojiet tīkla kontaktdakšu.

Sūkšanas turbīna nedarbojas

- Pārbaudiet energoapgādes kontaktligzdu un drošinātāju.
- Pārbaudiet ierīces tīkla kabeli, kontaktdakšu un elektrodus un, ja nepieciešams, arī kontaktligzdu.
- Ieslēdziet ierīci.

Sūkšanas turbīna atslēdzas

- Iztukšojiet tvertni.

Sūkšanas turbīnu pēc tvertņu iztukšošanas nevar iedarbināt

- Izslēdziet ierīci un pagaidiet 5 sekundes, pēc 5 sekundēm ieslēdziet no jauna.
- Elektrodus un spraugu starp elektrodiem iztīriet ar suku.

Iesūkšanas spēks samazinās

- Likvidējiet aizsērējumus sūkšanas sprauslā, sūkšanas caurulē, sūkšanas šļūtenē vai plakanrievu filtrā.
- Nomainiet pilno atkritumu maisiņu.
- Pareizi nofiksējiet filtra pārsegu.
- Izmazgājiet membrānas filtru (papildpiederums) zem tekoša ūdens vai nomainiet to.
- Nomainiet plakanrievu filtru.
- Pārbaudiet noteces šļūtenes hermētiskumu.

Putekļu izplūde sūkšanas procesa laikā

Attēls 

- Pārbaudiet plakanrievu filtra pareiza novietojuma pārbaudi/koriģējiet to.
- Nomainiet plakanrievu filtru.

Nenostrādā automātiskā atslēgšanās sistēma (mitrā tīrīšana)

- Elektrodus un spraugu starp elektrodiem iztīriet ar suku.
- Pastāvīgi pārbaudiet strāvu nevedošo šķidrums uzpildes līmeni.

Nedarbojas automātiskā filtru tīrīšana

- Nav pievienota sūkšanas šļūtene.

Nevar atslēgt automātisko filtru tīrīšanu

- Informējiet klientu dienestu.

Nevar ieslēgt automātisko filtru tīrīšanu

- Informējiet klientu dienestu.

Klientu apkalpošanas dienests

Ja traucējumu nav iespējams novērst, ierīce jāpārbauda klientu servisam.

Garantija

Katrā valstī ir spēkā mūsu uzņēmuma atbildīgās sabiedrības izdotie garantijas nosacījumi. Garantijas termiņa ietvaros iespējamos Jūsu iekārtas darbības traucējumus mēs novērsīsim bez maksas, ja to cēlonis ir materiāla vai ražošanas defekts. Garantijas remonta nepieciešamības gadījumā ar pirkumu apliecinošu dokumentu griezieties pie tirgotāja vai tuvākajā pilnvarotajā klientu apkalpošanas dienestā.

Piederumi un rezerves daļas

- Drīkst izmantot tikai ražotājfirmas atļautos piederumus un rezerves daļas. Oriģinālie piederumi un oriģinālās rezerves daļas garantē to, ka aparātu var ekspluatēt droši un bez traucējumiem.
- Papildu informāciju par rezerves daļām Jūs atradīsit tīmekļa vietnē www.husqvarna.com, sadaļā Service.

EK Atbilstības deklarācija

Ar šo mēs paziņojam, ka turpmāk minētā iekārta, pamatojoties uz tās konstrukciju un izgatavošanas veidu, kā arī mūsu apgrozībā laistajā izpildījumā atbilst ES direktīvu attiecīgajām galvenajām drošības un veselības aizsardzības prasībām. Iekārtā izdarot ar mums nesaskaņotas izmaiņas, šis paziņojums zaudē savu spēku.

Produkts: Putekļsūcējs sauso un mitro netīrumu sūkšanai

Tips: DC 1400

Attiecīgās ES direktīvas:

2006/42/EK (+2009/127/EK)

2004/108/EK

2011/65/ES

Piemērotās harmonizētās normas:

EN 55014-1: 2006+A1: 2009+A2: 2011

EN 55014-2: 1997+A1: 2001+A2: 2008

EN 60335-1

EN 60335-2-69

EN 61000-3-2: 2006+A1: 2009+A2: 2009

EN 61000-3-3: 2013

EN 62233: 2008

EN 50581

Izmantotie valsts standarti:

-



Helena Grubb

Vice President, Construction Equipment
Husqvarna AB
(Husqvarna AB pilnvarotais pārstāvis, par tehnisko dokumentāciju atbildīgais)

Husqvarna AB
SE-433 81 Göteborg
Zviedrija
Tālr.: +46-31-949000

Gothenburg, 01.03.2014

Tehniskie dati

		DC 1400 *EU	DC 1400 *AU	DC 1400 *GB
Barošanas tīkla spriegums	V	220-240	240	115
Frekvence	Hz	1~ 50-60	1~ 50-60	1~ 50-60
Maks. jauda	W	1380	1380	1320
Nominālā jauda	W	1200	1200	1150
Tvertnes tilpums	l	54	54	54
Iepildāmais šķidrums daudzums	l	40	40	40
Gaisa daudzums (maks.)	l/s	61	61	58
Zemspiediens (maks.)	kPa (mbar)	23,0 (230)	23,0 (230)	22,1 (221)
Elektroinstrumentu pieslēguma jaudas vērtība	W	100-2200	100-1200	--
Aizsardzība	--	IPX4	IPX4	IPX4
Aizsardzības klase		--	--	II
	--	I	I	--
Sūkšanas šļūtenes pieslēgums (C-DN/C-ID)	mm	40	40	40
Garums x platums x augstums	mm	580 x 380 x 870	580 x 380 x 870	580 x 380 x 870
Tipiskā darba masa	kg	16,5	16,5	16,0
Apkārtējā temperatūra (maks.)	°C	+40	+40	+40
Saskaņā ar EN 60335-2-69 aprēķinātās vērtības.				
Skaņas spiediena līmenis L_{pA}	dB(A)	67	67	67
Nenoteiktība K_{pA}	dB(A)	1	1	1
Plaukstas-rokas vibrācijas lielums	m/s ²	<2,5	<2,5	<2,5
Nenoteiktība K	m/s ²	0,2	0,2	0,2

Tīkla kabelis	H07RN-F 3x1,5 mm ²
	Kabeļa garums
EU	7,5 m
AU	7,5 m
Tīkla kabelis	H07RN-F 2x1,5 mm ²
	Kabeļa garums
GB	7,5 m



Prieš pirmą kartą pradėdant naudoti prietaisą, būtina atidžiai perskaityti originalią instrukciją, ja vadovautis ir saugoti, kad ja galima būtų naudotis vėliau arba perduoti naujam savininkui.

- Prieš pirmąjį naudojimą, būtinai perskaitykite saugos nurodymus Nr. 5.956-249!
- Nesilaikant naudojimo instrukcijos ir saugos nurodymų galima sugadinti prietaisą ar sukelti pavojų naudotojui ir kitiems asmenims.
- Pastebėję transportavimo metu apgadintas detales, informuokite tiekėją.

Turinys

Aplinkos apsauga	LT	1
Rizikos lygiai	LT	1
Naudojimas pagal paskirtį	LT	1
Prietaiso dalys	LT	2
Naudojimo pradžia	LT	2
Valdymas	LT	3
Transportavimas	LT	4
Laikymas	LT	4
Priežiūra ir aptarnavimas	LT	4
Pagalba gedimų atveju	LT	4
Garantija	LT	5
Priedai ir atsarginės dalys	LT	5
EB atitikties deklaracija	LT	6
Techniniai duomenys	LT	7

Aplinkos apsauga



Pakuotės medžiagos gali būti perdirbamos. Neišmeskite pakuočių kartu su buitinėmis atliekomis, bet atiduokite jas perdirbti.



Naudotų prietaisų sudėtyje yra vertingų, antriam žaliavų perdirbimui tinkamų medžiagų, todėl jie turėtų būti atiduoti perdirbimo įmonėms. Akumulatoriai, alyvos ir panašios medžiagos neturėtų patekti į aplinką. Todėl naudotus prietaisus šalinkite pagal atitinkamą antrinių žaliavų surinkimo sistemą.

Rizikos lygiai

⚠ PAVOJUS

Žymi gresiantį tiesioginį pavojų, galintį sukelti sunkius sužalojimus arba mirtį.

⚠ ĮSPĖJIMAS

Žymi galimą pavojų, galintį sukelti sunkius sužalojimus arba mirtį.

⚠ ATSARGIAI

Nurodo galimą pavojų, galintį sukelti lengvus sužalojimus.

DĖMESIO

Nuoroda dėl galimo pavojaus, galinčio sukelti materialinius nuostolius.

Naudojimas pagal paskirtį

⚠ ĮSPĖJIMAS

Prietaisas nepritaikytas sveikatai pavojingoms dulkelms siurbti.

- Siurblys skirtas sausai ir drėgnai valyti grindų ir sienų paviršius.
- Šis prietaisas yra tinkamas pramoniam naudojimui, pvz., viešbučiuose, mokyklose, ligoninėse, fabrikuose, parduotuvėse, biuruose ir nuomos punktuose.

Prietaiso dalys

- 1 Elektrodai
- 2 Siurbimo žarna
- 3 Oro išėjimo anga, darbinis oras
- 4 Siurbimo galvutės fiksatorius
- 5 Oro įėjimo anga, variklio aušinimo oras
- 6 Siurblio viršutinė dalis
- 7 Purvo rezervuaras
- 8 Kreipiančiųjų ratukų apkaba
- 9 Vairuojamasis ratukas
- 10 Antgalis grindims
- 11 Siurbimo vamzdis
- 12 Siurbimo antvamzdis
- 13 Kabelio kablys
- 14 Filtro dangtelis
- 15 Rankena
- 16 Stūmimo rankena
- 17 Jungė
- 18 Sukamasis siurbimo galios reguliatorius („min“–„max“)
- 19 Kontrolinė lemputė
- 20 Lizdas
- 21 Automatinis filtro valymas
- 22 Pagrindinis jungiklis
- 23 Plokščiasis klostuotas filtras (PES)
- 24 Filtro valymas
- 25 Antgalio grindims laikiklis
- 26 Išleidimo žarna
- 27 Siurbimo vamzdžių laikiklis
- 28 Antgalio siūlėms laikiklis
- 29 Elektros laidas
- 30 Duomenų lentelė

Naudojimo pradžia

DĖMESIO

Siurbimo metu niekada negalima pašalinti plokščiojo klostuoto filtro.

Antistatinė sistema

Tik prietaisuose su įmontuotu kištukiniu lizdu:

Statinė įkrova pašalinama įžemintomis jungtimis. Taip pasirenkami priedai laidininkai apsaugomi nuo kibirkščiavimo ir srovės smūgių.

Sausas valymas

- Siurbiant labai smulkias dulkes papildomai galima naudoti dulkių maišelį arba membraninį filtrą (specialus priedas).

Dulkių maišelio montavimas

Paveikslas **A**

Pastaba: dulkių maišelio anga turi būti užtraukta per visą siurbimo atvamzdžio plotį.

- Atsklęskite ir nuimkite siurblio galvą.
- Uždėkite dulkių maišelį.
- Užvožkite dulkių maišelį virš kameros.
- Uždėkite ir užsklęskite siurblio galvą.

Membraninio filtro įdėjimas

Pastaba: Jei dirbate be dulkių maišelio, galite naudoti membraninį filtrą.

Paveikslas **B**

- Atsklęskite ir nuimkite siurblio galvą.
- Membraninį filtrą (specialusis priedas) traukite per talpyklos kraštą.
- Uždėkite ir užsklęskite siurblio galvą.

Drėgnas valymas

Guminių apvadėlių uždėjimas

Paveikslas **C**

- Išmontuokite šepetinį apvadą.
- Sumontuokite guminius apvadėlius.

Pastaba: grublėta guminių apvadėlių pusė turi būti išorėje.

Dulkių maišelio šalinimas

Paveikslas **D**

- Atsklęskite ir nuimkite siurblio galvą.
- Uždėkite utilizavimo maišelį.
- Utilizavimo maišelio angą per siurbimo atvamzdį traukite į galą.
- Utilizavimo maišelį uždarymo juosta sandariai uždarykite angos apačioje.
- Išimkite dulkių maišelį.
- Uždėkite ir užsklęskite siurblio galvą.
- Siurbdami drėgnus nešvarumus, būtinai išimkite dulkių maišelį.
- Rekomenduojama naudoti specialų filtro maišelį (drėgną) (specialus priedas).

Membraninio filtro išėmimas

Paveikslas **E**

- Atsklęskite ir nuimkite siurblio galvą.
- Išimkite membraninį filtrą.
- Uždėkite ir užsklęskite siurblio galvą.
- Siurbdami drėgną purvą, būtinai visada išimkite membraninį filtrą (specialus priedas).

Išleiskite purviną vandenį

Paveikslas **F**

- Išleidimo žarna išleiskite purviną vandenį.

Bendroji informacija

- Siurbdami drėgnus nešvarumus antgaliu minkštiems apmušalams ar plyšiams arba siurbdami vandenį iš tam tikro rezervuaro, išjunkite automatinio filtro valymo funkciją.
- Pasiekus maksimalų skysčio kiekį, prietaisas automatiškai išsijungia.
- **Siurbiant nelaidžius skysčius (pavyzdžiui, emulsijas, alyvas ir tepalus) prietaisas, prisipildžius rezervuarui, neišsijungs. Nuolat tikrinkite rezervuaro prisipildymą ir jį laiku ištušinkite.**
- Baigę siurbti drėgnus nešvarumus: plokščiąjį klostuotą filtrą išvalykite filtro valikliu; elektrodus nuvalykite šepečiu; rezervuarą išvalykite drėgna šluoste ir nusauskite.

Jungiamasis spaustukas

Paveikslas **G**

Siurblio žarna turi spaustukų sistemą. Galima prijungti visus C-40/C-DN-40 priedus.

Valdymas

Prietaiso įjungimas

- Įkiškite elektros laido kištuką.
- Pagrindiniu jungikliu įjunkite prietaisą.

Siurbimo galios nustatymas

- Sukamuoju reguliatoriumi nustatykite siurbimo galią (min.-maks.).

Darbas su elektros įrankiu

Tik prietaisuose su įmontuotu kištukiniu lizdu:

⚠ **PAVOJUS**

Sužalojimų ir pažeidimų pavojus! Lizdas yra skirtas tik elektriniams įrankiams tiesiogiai prijungti prie siurblio. Bet koks kitoks lizdo naudojimas yra neleistinas.

- Elektros įtaiso maitinimo kištuką įkiškite į siurblij.
- Pagrindiniu jungikliu įjunkite prietaisą. Kai šviečia kontrolinė lemputė, siurblys yra „Standby“ (parengties) režime.

Pastaba: siurblys automatiškai įsijungs ir išsijungs kartu su elektriniu įrankiu.

Pastaba: Įjungtas siurblys įsidirba per 0,5 sekundės, o jo delsos periodas yra 15 sekundžių.

Pastaba: Prijungiamo elektrinio įrankio galimumo duomenis žiūrėkite skyriuje „Techniniai duomenys“.

Paveikslas **H**

- Prietaiso adapterį derinkite prie elektrinio prietaiso jungties.

Paveikslas **I**

- Nuo žarnos nuimkite lenktą antgalį.
- Sumontuokite prietaiso adapterį prie siurblio žarnos.

Paveikslas **J**

- Prietaiso adapterį prijunkite prie elektrinio prietaiso.

Automatinis filtro valymas

Jūsų siurblyje yra įmontuota nauja filtro valymo sistema, ypač veiksminga valant smulkias dulkes. Plokščiasis klostuotas filtras kas 15 sekundžių automatiškai išvalomas oro smūgiu (pasigirsta pulsuojantis garsas).

Pastaba: automatinis filtro valymas įjungiamas gamykloje.

Pastaba: automatinio filtro valymą išjungti ir įjungti galima tik tada, kai įjungtas prietaisas.

- Automatinės filtro valymo sistemos išjungimas:
 - paspauskite jungiklį. Užgęsta kontrolinė jungiklio lemputė.

- Automatinės filtro valymo sistemos įjungimas:
- dar kartą paspauskite jungiklį. Kontrolinė jungiklio lemputė žiba žaliai.

Prietaiso išjungimas

- Pagrindiniu jungikliu išjunkite prietaisą.
- Ištraukite elektros laido kištuką.

Po kiekvieno naudojimo

- Ištuštinkite kamerą.
- Prietaisą iš vidaus ir išorės nusiurbkite ir nuvalykite drėgna šluoste.

Prietaiso laikymas

Paveikslas **K**

- Siurbimo žarną ir elektros laidą saugokite, kaip parodyta paveiksle.
- Prietaisą palikite sausoje, pašaliniais neprieinamoje patalpoje.

Transportavimas

⚠ **ATSARGIAI**

Sužalojimų ir pažeidimų pavojus! Transportuojant prietaisą, reikia atsižvelgti į jo svorį.

- Išimkite iš laikiklio siurbimo vamzdį su antgaliu grindims. Norėdami nešti prietaisą, kelkite už rankenos ir siurbimo vamzdžio.
- Transportuojant įrenginį transporto priemonėse, jį reikia užfiksuoti pagal galiojančius reglamentus, kad neslystų ir neapvirstų.

Laikymas

⚠ **ATSARGIAI**

Sužalojimų ir pažeidimų pavojus! Pastatant laikyti prietaisą, reikia atsižvelgti į prietaiso svorį.

Šį prietaisą galima laikyti tik patalpose.

Priežiūra ir aptarnavimas

⚠ **PAVOJUS**

Prieš visus prietaiso priežiūros darbus išjunkite prietaisą ir ištraukite elektros laido kištuką iš tinklo lizdo.

Plokščiojo klostuoto filtro keitimas

- Atidarykite filtro dangtelį.
- Pakeiskite plokščiajį klostuotą filtrą.
- Uždarykite filtro dangtelį taip, kad girdimai užsifikuotų.

Dulkių maišelio keitimas

Paveikslas **D**

- Atsklęskite ir nuimkite siurblio galvą.
- Uždėkite utilizavimo maišelį.
- Utilizavimo maišelio angą per siurbimo antvamzdį traukite į galą.
- Utilizavimo maišelį uždarymo juosta sandariai uždarykite angos apačioje.
- Išimkite dulkių maišelį.
- Uždėkite naują dulkių maišelį.
- Užvožkite dulkių maišelį virš kameros.
- Uždėkite ir užsklęskite siurblio galvą.

Membraninio filtro keitimas

Paveikslas **E**

- Atsklęskite ir nuimkite siurblio galvą.
- Išimkite membraninį filtrą.
- Naują membraninį filtrą traukite per talpyklos kraštą.
- Uždėkite ir užsklęskite siurblio galvą.

Elektrodų valymas

- Atsklęskite ir nuimkite siurblio galvą.
- Elektrodus nuvalykite šepečiu.
- Uždėkite ir užsklęskite siurblio galvą.

Pagalba gedimų atveju

⚠ **PAVOJUS**

Prieš visus prietaiso priežiūros darbus išjunkite prietaisą ir ištraukite elektros laido kištuką iš tinklo lizdo.

Siurblio turbina neveikia

- Patikrinkite maitinimo tinklo lizdą ir saugiklį.
- Patikrinkite įrenginio maitinimo kabelį, kištuką, elektrodus ir, galimai, lizdą.
- Įjunkite prietaisą.

Siurblio turbina išsijungia

- Ištuštinkite kamerą.

Ištuštinus rezervuarą siurblio turbina vis dar neveikia

- Išjunkite prietaisą ir, 5 sekundes palaukę, jį vėl įjunkite.
- Šepečiu nuvalykite elektrodus ir tarpą tarp jų.

Sumažėjo siurbimo jėga

- Pašalinkite susidariusius kamščius iš siurbimo antgalio, siurblio vamzdžio, siurbimo žarnos ar plokščiojo klostuoto filtro.
- Pakeiskite užpildytą dulkių maišelį.
- Tinkamai užfiksuokite filtro dangtelį.
- Išplaukite membraninį filtrą (specialius priedas) po tekančiu vandeniu arba pakeiskite.
- Pakeiskite plokščiąjį klostuotą filtrą.
- Patikrinkite išleidimo žarnos sandarumą.

Siurbimo metu dulkęs šalinamos laukan

Paveikslas **1**

- Patikrinkite, ar tinkamai įstatytas plokščiasis klostuotas filtras ir, jei reikia, pataisykite.
- Pakeiskite plokščiąjį klostuotą filtrą.

Automatinė išjungimo sistema (drėgno valymo metu) nereaguoja

- Šepečiu nuvalykite elektrodus ir tarpą tarp jų.
- Nuolat stebėkite elektros srovei nelaidaus skysčio kiekį.

Neveikia automatinė filtro valymo sistema

- Neprijungta siurbimo žarna.

Neišsijungia automatinio filtro valymo sistema

- Kreipkitės į klientų aptarnavimo tarnybą.

Neišsijungia automatinio filtro valymo sistema

- Kreipkitės į klientų aptarnavimo tarnybą.

Klientų aptarnavimo tarnyba

Jei negalite pašalinti gedimo, pateikite prietaisą patikrinti klientų aptarnavimo tarnybai.

Garantija

Kiekvienoje šalyje galioja mūsų įgaliotų pardavėjų nustatytos garantijos sąlygos. Galimus prietaiso gedimus garantijos galiojimo laikotarpiu pašalinsime nemokamai, jei tokių gedimų priežastis buvo netinkamos medžiagos ar gamybos defektai. Dėl garantinių gedimų šalinimo kreipkitės į savo pardavėją arba artimiausią klientų aptarnavimo tarnybą pateikdami pirkimą patvirtinantį kasos kvitą.

Priedai ir atsarginės dalys

- Leidžiama naudoti tik gamintojo patvirtintus priedus ir atsargines dalis. Originalių priedų ir atsarginių dalių naudojimas užtikrina saugų, be gedimų prietaiso funkcionavimą.
- Informacijos apie atsargines dalis galite rasti interneto svetainės www.husqvarna.com dalyje „Service“.

EB atitikties deklaracija

Šiuo pareiškime, kad toliau aprašyto aparato brėžiniai ir konstrukcija bei mūsų į rinką išleistas modelis atitinka pagrindinius EB direktyvų saugumo ir sveikatos apsaugos reikalavimus. Jei mašinos modelis keičiamas su mumis nepasitarus, ši deklaracija nebegalioja.

Gaminys: Drėgno ir sauso valymo siurblys

Tipas: DC 1400

Specialios EB direktyvos:

2006/42/EB (+2009/127/EB)

2004/108/EB

2011/65/ES

Taikomi darnieji standartai:

EN 55014–1: 2006+A1: 2009+A2: 2011

EN 55014–2: 1997+A1: 2001+A2: 2008

EN 60335–1

EN 60335–2–69

EN 61000–3–2: 2006+A1: 2009+A2: 2009

EN 61000–3–3: 2013

EN 62233: 2008

EN 50581

Taikomi nacionaliniai standartai:

-



Helena Grubb

Vice President, Construction Equipment
Husqvarna AB
(Igaliotas firmos Husqvarna AB atstovas,
atsakingas už techninę dokumentaciją)

Husqvarna AB
SE-433 81 Göteborg
Švedija
Tel.: +46-31-949000

Gothenburg, 01.03.2014

Techniniai duomenys

		DC 1400 *EU	DC 1400 *AU	DC 1400 *GB
Tinklo įtampa	V	220-240	240	115
Dažnis	Hz	1~ 50-60	1~ 50-60	1~ 50-60
Maks. galia	W	1380	1380	1320
Nominalioji galia	W	1200	1200	1150
Kameros talpa	l	54	54	54
Skysčio užpildymo lygis	l	40	40	40
Oro kiekis (maks.)	l/s	61	61	58
Subatmosferinis slėgis (maks.)	kPa (mbar)	23,0 (230)	23,0 (230)	22,1 (221)
Prijungiamo elektrinio įrankio galin- gumo duomenys	W	100-2200	100-1200	--
Saugiklio rūšis	--	IPX4	IPX4	IPX4
Apsaugos klasė		--	--	II
	--	I	I	--
Siurbimo žarnos jungtis (C-DN/C- ID)	mm	40	40	40
Ilgis x plotis x aukštis	mm	580 x 380 x 870	580 x 380 x 870	580 x 380 x 870
Tipinė eksploatacinė masė	kg	16,5	16,5	16,0
Aplinkos temperatūra (maks.)	°C	+40	+40	+40

Nustatytos vertės pagal EN 60335-2-69

Garso slėgio lygis L_{pA}	dB(A)	67	67	67
Neapibrėžtis K_{pA}	dB(A)	1	1	1
Delno/rankos vibracijos poveikis	m/s^2	<2,5	<2,5	<2,5
Nesaugumas K	m/s^2	0,2	0,2	0,2

Maitinimo kabelis	H07RN-F 3x1,5 mm ²
	Kabelio ilgis
EU	7,5 m
AU	7,5 m
Maitinimo kabelis	H07RN-F 2x1,5 mm ²
	Kabelio ilgis
GB	7,5 m



Перед першим застосуванням вашого пристрою прочитайте цю оригінальну інструкцію з експлуатації, після цього дійте відповідно неї та збережіть її для подальшого користування або для наступного власника.

- Перед першим використанням на виробництві обов'язково прочитайте вказівки з техніки безпеки № 5.956-249.
- Неслідування інструкції з експлуатації та брошури з правил безпеки може призвести до пошкодження пристрою та небезпеки для користувача та інших людей.
- Якщо виникають ошкодження при транспортуванні, негайно повідомте про це продавця.

Перелік

Захист навколишнього середовища	UK	1
Ступінь небезпеки	UK	1
Правильне застосування	UK	1
Елементи приладу	UK	2
Введення в експлуатацію	UK	2
Експлуатація	UK	3
Транспортування	UK	4
Зберігання	UK	4
Догляд та технічне обслуговування	UK	4
Допомога у випадку неполадок	UK	5
Гарантія	UK	6
Приладдя й запасні деталі	UK	6
Заява при відповідність Європейського співтовариства	UK	7
Технічні характеристики	UK	8

Захист навколишнього середовища



Матеріали упаковки піддаються переробці для повторного використання. Будь ласка, не викидайте пакувальні матеріали разом із домашнім сміттям, віддайте їх для на переробку.



Старі пристрої містять цінні матеріали, що можуть використовуватися повторно. Батареї, мастило та схожі матеріали не повинні потрапити у навколишнє середовище. Тому, будь ласка, утилізуйте старі пристрої за допомогою спеціальних систем збору сміття.

Ступінь небезпеки

⚠ НЕБЕЗПЕКА

Для небезпеки, яка безпосередньо загрожує та призводить до тяжких травм чи смерті.

⚠ ПОПЕРЕДЖЕННЯ

Для потенційно можливої небезпечної ситуації, що може призвести до тяжких травм чи смерті.

⚠ ОБЕРЕЖНО

Вказівка щодо потенційно небезпечної ситуації, яка може спричинити отримання легких травм.

УВАГА

Вказівка щодо можливої потенційно небезпечної ситуації, що може спричинити матеріальні збитки.

Правильне застосування

⚠ ПОПЕРЕДЖЕННЯ

Забороняється експлуатація пристрою для збору шкідливого для здоров'я пилу.

- Цей пиросос призначений для вологого та сухого очищення підлоги і стін.
- Цей пристрій придатний для промислового застосування, наприклад, в готелях, школах, лікарнях, на фабриках, у магазинах, офісах та орендних підприємствах.

Елементи приладу

- 1 Електроди
- 2 Всмоктуючий шланг
- 3 Отвір для випуску повітря, робоче повітря
- 4 Фіксація головки всмоктування
- 5 Повітрозабирач, повітря для охолодження двигуна
- 6 Головка всмоктування
- 7 Ємкість для бруду
- 8 Вісь напрямного ролика
- 9 Спрямовувальний валець
- 10 Сопло для полу
- 11 Всмоктувальна трубка
- 12 Усмоктувальний патрубок
- 13 Гачки для кабелю
- 14 Кришка фільтра
- 15 Ручка
- 16 Тягова ручка
- 17 Всмоктувальне коліно
- 18 Регулятор настроювання потужності всмоктування (мін-макс)
- 19 Контрольні лампи
- 20 Розетка
- 21 Автоматичне очищення фільтра
- 22 Головний вимикач
- 23 Складчастий фільтр (PES)
- 24 Очистка фільтра
- 25 Тримач насадки для підлоги
- 26 Зливальний шланг
- 27 Тримач для всмоктувальної трубки
- 28 Тримач насадки для стиків
- 29 Мережевий кабель
- 30 Заводська табличка

Введення в експлуатацію

УВАГА

Забороняється видалення складчастого фільтра під час роботи.

Система антистатик

Тільки для пристроїв з вбудованою розеткою:

Статичні заряди видаляються завдяки заземленому сполучному патрубку. Таким чином, виключаються іскріння і враження струмом від електропровідних аксесуарів (опція).

Пилосос для сухої очистки

- При всмоктуванні дрібного пилу додатково може використовуватися мішок для збору відходів, що закривається, або мембранний фільтр (додаткове обладнання).

Вставити мішок для збору відходів

Малюнок **A**

Вказівка: Отвір мішка для збору відходів необхідно повністю простягнути через виступ усмоктувального патрубка.

- Висвободіть та зніміть всмоктуючу головку.
- Вставити мішок для збору відходів.
- Надіти мішок для збору відходів на резервуар.
- Встановіть та зафіксуйте всмоктуючу головку.

Встановити мембранний фільтр

Вказівка: При роботі без мішка для збору відходів, що закривається, може використовуватися мембранний фільтр.

Малюнок **B**

- Висвободіть та зніміть всмоктуючу головку.
- Одягти мембранний фільтр (додаткове обладнання) на краї баку.
- Встановіть та зафіксуйте всмоктуючу головку.

Вологе прибирання

Установка гумових губок

Малюнок **C**

- Зняти щітки.
- Встановити гумові губки.

Вказівка: Структурована сторона гумових губок має дивитись назовні.

Витягти мішок для збору відходів

Малюнок **D**

- Висвободіть та зніміть всмоктуючу головку.
- Глибоко засунути мішок для збору відходів.
- Витягти назад отвір мішка для збору відходів з усмоктувального патрубка.

- Герметично закрити мішок для збору відходів нижче отвору за допомогою ущільнювальних смуг.
- Витягти мішок для збору відходів
- Встановіть та зафіксуйте всмоктуючу головку.
- При всмоктуванні вологого забруднення завжди слід знімати мішок для збору відходів.
- Рекомендується використання спеціального фільтрувального мішка (вологе чищення) (додаткове обладнання).

Видалення мембранного фільтру

Малюнок **15**

- Висвободіть та зніміть всмоктуючу головку.
- Видалення мембранного фільтру.
- Встановіть та зафіксуйте всмоктуючу головку.
- При всмоктуванні вологого забруднення завжди слід знімати мембранний фільтр (додаткове обладнання).

Злити забруднену воду

Малюнок **16**

- Злити забруднену воду через зливний шланг.

Загальні положення

- При засмоктуванні вологого бруду форсункою для чищення оббивки або стиків, а також у тих випадках, коли з резервуара переважно відкачується вода, рекомендується відключення функції «Автоматичне чищення фільтра».
- При досягненні максимального рівня рідини прилад автоматично відключається.
- **Під час роботи з непровідними рідинами (наприклад, рідина для охолодження при свердлінні, масла та жири), при наповненні резервуара прилад не відключається. Рівень заповнення повинен постійно контролюватися, а з резервуара необхідно вчасно видаляти його вміст.**

- Після завершення чищення у вологому режимі: Виконати чищення складчастого фільтру за допомогою системи для чищення фільтру. Електроди очистити за допомогою щітки. Резервуар очистити за допомогою вологого рушника та висушити.

Пружинний контакт

Малюнок **17**

Всмоктувальний шланг оснащений пружинною системою. Можуть бути приєднані всі частини обладнання C-40/C-DN-40.

Експлуатація

Ввімкнення пристрою

- Вставте штепсельну вилку.
- Увімкнути пристрій через головний вмикач.

Встановити силу всмоктування

- Настроїти силу Всмоктування (мін. - макс.) за допомогою ручки налаштування.

Використання електроінструментів

Тільки для пристроїв з вбудованою розеткою:

⚠ **НЕБЕЗПЕКА**

Небезпека отримання травм та uszkodжень! Ця розетка призначена виключно для прямого підключення електроінструментів до пілососа. Інше використання розетки не допускається.

- Вставити штепсель електроінструменту в пілосос.
- Увімкнути пристрій через головний вмикач.

Контрольна лама горить, прилад знаходиться в стані готовності.

Вказівка: Пілосос вмикається і вимикається електричним інструментом автоматично.

Вказівка: Запізнення розгону пілососу становить до 0,5 секунди, час роботи за інерцією - до 15 секунд.

Вказівка: Споживана потужність електричних інструментів зазначена в розділі "Технічні дані".

Малюнок **И**

→ Розмір адаптера для інструментів підняти під розмір вузла підключення електричного інструменту.

Малюнок **И**

→ Зняти коліно на всмоктувальному шлангові.

→ Встановити на всмоктувальному шлангу адаптер для інструментів.

Малюнок **И**

→ Підключити адаптер до електроінструменту.

Автоматичне очищення фільтра

Прилад має новий пристрій очищення фільтра, який особливо ефективний при роботі з дрібним пилом. При цьому за допомогою подачі повітря кожні 15 секунд відбувається автоматичне чищення складчастого фільтра (пульсуючий звук).

Вказівка: Автоматичне чищення фільтру завершиться самостійно.

Вказівка: Вмикання та вимикання автоматичного чищення фільтру можливо тільки при включеному пристрої.

- Вимкнути автоматичне очищення фільтра:
- Натиснути на перемикач. Погасне зелена контрольна лампочка на вимикачі.
- Увімкнути автоматичне очищення фільтра:
- Знову натиснути на перемикач. Загориться зелена контрольна лампа на вимикачеві.

Вимкнути пристрій

- Вимкнути пристрій через головний вмикач.
- Вітягніть мережеву штепсельну вилку.

Після кожного використання

- Випорожнити резервуар.
- Очистити прилад зовні та всередині за допомогою пилососа та протерти його вологим рушником.

Зберігати пристрій

Малюнок **И**

- Зберігати всмоктувальний шланг і мережевий шнур, як вказано на малюнку.
- Зберігайте пристрій у сухому приміщенні та захищайте від недозволеного використання.

Транспортування

⚠ **ОБЕРЕЖНО**

Небезпека отримання травм та ушкоджень! При транспортуванні слід звернути увагу на вагу пристрою.

- Вийняти всмоктувальну трубку з насадкою для підлоги із тримача. Для перенесення пристрою його слід брати за рукоятку та всмоктувальну трубку.
- При перевезенні апарату в транспортних засобах слід враховувати місцеві діючі державні норми, направлені на захист від ковзання та перекидання.

Зберігання

⚠ **ОБЕРЕЖНО**

Небезпека отримання травм та ушкоджень! При зберіганні звернути увагу на вагу пристрою.

Цей прилад має зберігатися лише у внутрішніх приміщеннях.

Догляд та технічне обслуговування

⚠ **НЕБЕЗПЕКА**

До проведення будь-яких робіт слід вимкнути пристрій та витягнути штекер.

Заміна складчастого фільтра

- Відкрити кришку фільтра.
- Замініть складчастий фільтр.
- Закрити кришку фільтра так, щоб було чути щиглик.

Замінити мішок для збору відходів

Малюнок 

- Висвободіть та зніміть всмоктуючу головку.
- Глибоко засунути мішок для збору відходів.
- Витягти назад отвір мішка для збору відходів з усмоктувального патрубка.
- Герметично закрити мішок для збору відходів нижче отвору за допомогою ущільнювальних смуг.
- Витягти мішок для збору відходів
- Вставити новий мішок для збору відходів.
- Надіти мішок для збору відходів на резервуар.
- Встановіть та зафіксуйте всмоктуючу головку.

Заміна мембранного фільтра

Малюнок 

- Висвободіть та зніміть всмоктуючу головку.
- Видалення мембранного фільтра.
- Одягти новий мембранний фільтр на краї баку.
- Встановіть та зафіксуйте всмоктуючу головку.

Очистити електроди

- Висвободіть та зніміть всмоктуючу головку.
- Електроди очистити за допомогою щітки.
- Встановіть та зафіксуйте всмоктуючу головку.

Допомога у випадку неполадок

НЕБЕЗПЕКА

До проведення будь-яких робіт слід вимкнути пристрій та витягнути штекер.

Всмоктувальна турбіна не працює

- Перевірити штепсельну розетку та запобіжник системи електроживлення.
- Перевірити мережний кабель, штепсельну вилку, електроди і, при необхідності, штепсельну розетку пристрою.
- Включіть пристрій.

Всмоктувальна турбіна відключається

- Випорожнити резервуар.

Після спустошення бака всмоктувальна турбіна не запускається

- Вимкнути прилад і почекати 5 секунд, після чого знову увімкнути прилад.
- Очистити електроди, а також простір між електродами за допомогою щітки.

Знизилась сила всмоктування

- Видалити сміття з всмоктувального сопла, всмоктувальної трубки, всмоктувального шланга або складчастого фільтра.
- Замінити заповнений мішок для збору відходів.
- Правильно зафіксувати кришку фільтра.
- Очистити під проточною водою або замінити мембранний фільтр (додаткове обладнання).
- Замініть складчастий фільтр.
- Перевірити зливний шланг на герметичність.

При всмоктуванні виходить пил

Малюнок 

- Перевірити правильність встановлення складчастого фільтра або внести виправлення.
- Замініть складчастий фільтр.

Автоматичне відключення (чищення у вологому режимі) не спрацьовує

- Очистити електроди, а також простір між електродами за допомогою щітки.
- При роботі з непровідною рідиною слід постійно контролювати рівень заповнення.

Не виконується автоматичне чищення фільтра

- Всмоктувальний шланг не підключений.

Автоматичне чищення фільтра не вимикається

- Звернутися до служби підтримки користувачів.

Автоматичне чищення фільтра не вмикається

- Звернутися до служби підтримки користувачів.

Служба підтримки користувачів

Якщо пошкодження не можна усунути, необхідно перевірити пристрій у службі обслуговування клієнтів.

Гарантія

У кожній країні діють умови гарантії, наданої відповідною фірмою-продавцем. Неполадки в роботі пристрою ми усуваємо безплатно протягом терміну дії гарантії, якщо вони викликані браком матеріалу чи помилками виготовлення. У випадку чинності гарантії звертяться до продавця чи в найближчий авторизований сервісний центр з документальним підтвердженням покупки.

Приладдя й запасні деталі

- При цьому будуть використовуватись лише ті комплектуючі та запасні частини, що надаються виробником. Оригінальні комплектуючі та запасні частини замовляються по гарантії, щоб можна було безпечно та без перешкод використовувати пристрій.
- Додаткові відомості про запасні частини ви можете знайти на веб-сайті www.husqvarna.com у розділі "Обслуговування".

Заява при відповідність Європейського співтовариства

Цим ми повідомляємо, що нижче зазначена машина на основі своєї конструкції та конструктивного виконання, а також у випущеній у продаж моделі, відповідає спеціальним основним вимогам щодо безпеки та захисту здоров'я представлених нижче директив ЄС. У випадку неузгодженої з нами зміни машини ця заява втрачає свою силу.

Продукт: Пилосос для сухого та вологого всмоктування

Тип: DC 1400

Відповідна директива ЄС

2006/42/ЄС (+2009/127/ЄС)

2004/108/ЄС

2011/65/ЄС

Прикладні гармонізуючі норми

EN 55014–1: 2006+A1: 2009+A2: 2011

EN 55014–2: 1997+A1: 2001+A2: 2008

EN 60335–1

EN 60335–2–69

EN 61000–3–2: 2006+A1: 2009+A2: 2009

EN 61000–3–3: 2013

EN 62233: 2008

EN 50581

Запропоновані національні норми

-



Helena Grubb

Vice President, Construction Equipment
Husqvarna AB

(Уповноважений представник компанії
Husqvarna AB, відповідальний за технічну документацію)

Husqvarna AB
SE-433 81 Göteborg
Швеція
Тел.: +46-31-949000

Gothenburg, 01.03.2014

Технічні характеристики

		DC 1400 *EU	DC 1400 *AU	DC 1400 *GB
Номинальна напруга	В	220-240	240	115
Частота	Гц	1~ 50-60	1~ 50-60	1~ 50-60
Макс. потужність	Вт	1380	1380	1320
Номинальна потужність	Вт	1200	1200	1150
Місткість резервуару	л	54	54	54
Об'єм заповнення рідини	л	40	40	40
Кількість повітря (макс.)	л/с	61	61	58
Нижній тиск (макс.)	кПа (мбар)	23,0 (230)	23,0 (230)	22,1 (221)
Споживана потужність електричних інструментів	Вт	100-2200	100-1200	--
Ступінь захисту	--	IPX4	IPX4	IPX4
Клас захисту		--	--	II
	--	I	I	--
Гніздо під'єднання шлангу(C-DN/C-ID)	мм	40	40	40
Довжина x ширина x висота	мм	580 x 380 x 870	580 x 380 x 870	580 x 380 x 870
Типова робоча вага	кг	16,5	16,5	16,0
Температура навколишнього середовища (макс.)	°C	+40	+40	+40

Значення встановлено згідно стандарту EN 60335-2-69

Рівень шуму L_{pA}	дБ(А)	67	67	67
Небезпека K_{pA}	дБ(А)	1	1	1
Значення вібрації рука-плече	м/с ²	<2,5	<2,5	<2,5
Небезпека К	м/с ²	0,2	0,2	0,2

Мережний кабель	H07RN-F 3x1,5 mm ²
	Довжина кабелю
EU	7,5 m
AU	7,5 m
Мережний кабель	H07RN-F 2x1,5 mm ²
	Довжина кабелю
GB	7,5 m



在您第一次使用您的设备前，请先阅读并遵守本操作说明书原件，为日后使用或其他所有者使用方便请妥善保管本说明书。

- 第一次使用前，请务必详阅编号为 5.956-249 的安全提示！
- 不遵守本说明书和安全提示会导致机械损坏以及操作者和其他人员人身危险。
- 如有运输损坏请立即通知零售商。

目录

环境保护	ZH	1
危险等级	ZH	1
合乎规定的的使用	ZH	1
设备元件	ZH	1
调试设备	ZH	2
操作说明	ZH	2
运输	ZH	3
储存	ZH	3
保养与维护	ZH	3
故障排除	ZH	4
质量保证	ZH	4
附件和备件	ZH	4
产品规格 / 参数	ZH	5

环境保护



包装材料可以回收利用。请不要把包装材料与普通垃圾放在一起处理，而应妥善安排回收。



旧的设备中含有宝贵的可再利用的材料，应加以回收利用。电池、油以及类似物质不可以进入自然环境。请通过适当的收集系统处理您的旧设备。

危险等级

- △ 危险**
即刻引发威胁的危险，致使身体严重伤害或死亡。
- △ 警告**
潜藏的危险情况，可能致使身体严重伤害或死亡。
- △ 小心**
提示可能导致轻度伤害的危险状况。
注意
提示可能产生财产损失的危险状况。

合乎规定的的使用

- △ 警告**
本设备不适用于抽吸有损健康的粉尘。
- 本设备用于对地面和墙面进行湿式和干式清洁。
- 本设备适于在交易场所内使用，如饭店，学校，译员，工厂，商店，办公室和房屋出租处等。

设备元件

- 1 电极
- 2 抽吸软管
- 3 空气出口、工作空气
- 4 吸尘头锁销
- 5 空气入口、电机冷却空气
- 6 吸尘头
- 7 污物桶
- 8 转向轮支架
- 9 导向轮
- 10 底部喷头
- 11 吸入管
- 12 吸尘接口
- 13 电线挂钩
- 14 过滤器盖
- 15 手柄
- 16 推杆
- 17 肘管
- 18 抽吸功率调整旋钮（最小 - 最大）
- 19 指示灯
- 20 插座
- 21 自动过滤器清洁
- 22 总开关
- 23 扁平折叠式过滤器（PES）
- 24 过滤器清洁
- 25 地面吸嘴支架
- 26 排气软管
- 27 吸尘管支架
- 28 缝隙吸嘴支架
- 29 电源线
- 30 铭牌

调试设备

注意

吸尘时禁止取下扁平折叠式过滤器。

防静电系统

只在安装有插座的设备上：

通过接地连接管进行静电放电。因此，可使用导电配件（选择性配置）来防止火花形成和电流冲击。

干式抽吸

- 抽吸细粉尘时可另行使用一个垃圾袋或一个隔膜式过滤器（特殊附件）。

安装垃圾袋

图A

提示：垃圾袋的开口必须完全拉至吸尘接口的平台之上。

- 解除吸尘头锁销并取下吸尘头。
- 插入垃圾袋。
- 将垃圾袋罩到容器上。
- 放上并锁定吸尘头。

安装隔膜式过滤器

提示：不带垃圾袋工作时可以使用隔膜式过滤器。

图B

- 解除吸尘头锁销并取下吸尘头。
- 将隔膜式过滤器（特殊附件）拉到容器边缘上。
- 放上并锁定吸尘头。

湿式抽吸

安装橡皮嘴

图C

- 拆卸毛刷条。
- 安上橡皮嘴。

提示：橡皮嘴有底纹的那一面必须朝外。

移除垃圾袋

图D

- 解除吸尘头锁销并取下吸尘头。
- 往上罩垃圾袋。
- 将垃圾袋开口向后拉出到吸尘接口之上。
- 用密封条在开口内密封垃圾袋。
- 取出垃圾袋。
- 放上并锁定吸尘头。
- 在吸湿污物时必须始终去除垃圾袋。
- 建议使用一个（湿的）专用过滤纸袋（特殊附件）。

移除隔膜式过滤器

图E

- 解除吸尘头锁销并取下吸尘头。
- 移除隔膜式过滤器。
- 放上并锁定吸尘头。
- 在吸湿污物时必须始终去除隔膜式过滤器（特殊附件）。

排出污水

图F

- 通过排气软管排出污水。

综述

- 使用软垫吸嘴和缝隙吸嘴抽吸湿污物时，或者当主要从容器中抽水时，建议关断“自动过滤器清洁”功能。
- 一旦达到最大液位，设备将自动关闭。
- 若容器中盛装非导电液体（如：钻井液、油或油脂），则设备在容器满时不会关闭。须定期检查液位并及时排空容器。
- 在湿式吸尘结束后：请使用过滤器清洁装置清洗扁平折叠式过滤器。请使用刷子清洁电极。须使用湿布清洁容器并晾干。

卡钩连接

图G

吸尘软管配有一个卡钩系统。可以连接所有 C-40/C-DN-40 附件。

操作说明

启动设备

- 插上电源。
- 按下总开关打开设备。

设置抽吸功率

- 设置调整旋钮上的抽吸功率（最小 - 最大）。

使用电动工具作业

只在安装有插座的设备上：

⚠ 危险

受伤和损坏危险！该插座仅可用于直接将电动工具连接到吸尘器上。禁止以任何其他方式使用插座。

- 将电动工具电源插头插在吸尘器上。
- 按下总开关打开设备。

指示灯亮，吸尘器处于待机模式。

提示：吸尘器会自动与电动工具接通和切断。

提示：吸尘器的最大启动延时为 0.5 秒，最大惯性运行时长为 15 秒。

提示：电动工具的电源连接负载功率，请参见技术参数。

图 H

→ 将工具转接头与电动工具接头调整匹配。

图 I

→ 移除吸尘软管上的肘管。

→ 安装吸尘软管上的工具转接头。

图 J

→ 连接电动工具上的工具转接头。

自动过滤器清洁

该设备采用了新型过滤器清洁系统，对于细小的灰尘特别有效。对此，借助空气气流每隔 15 秒将自动清洁扁平折叠式过滤器（脉动噪声）。

提示：自动过滤器清洁是由工厂启动的。

提示：只有在接通设备的情况下才可关闭 / 开启自动过滤器清洁。

– 关闭自动过滤器清洁：

→ 操作开关。开关上的控制灯熄灭。

– 开启自动过滤器清洁：

→ 再次操作开关。开关上的控制灯亮绿色。

关闭设备

→ 按下总开关关闭设备。

→ 取下插头。

使用后

→ 清空污物桶。

→ 通过抽吸并用湿毛巾擦拭将机器内外清洁干净。

设备储存

图 K

→ 相应保管好吸尘软管和电源线。

→ 将机器放在干燥房间内并防止未经授权而使用。

运输

△ 小心

受伤和损坏危险！运输时要注意设备的重量。

→ 连同地面吸嘴一起从支架上取下吸尘管。提携机器时抓住提柄和吸尘管。

→ 用车辆进行运输时，根据各适用准则确保设备不会滑倒和倾覆。

储存

△ 小心

受伤和损坏危险！存放时要注意设备的重量。

该设备只能存放在室内。

保养与维护

△ 危险

在对机器进行任何操作之前，请务必先关闭设备并将插头从电源上拔下。

更换扁平折叠式过滤器

→ 打开过滤器盖。

→ 更换扁平折叠式过滤器。

→ 关闭过滤器盖，须听到锁止的声音。

更换垃圾袋

图 D

→ 解除吸尘头锁销并取下吸尘头。

→ 往上罩垃圾袋。

→ 将垃圾袋开口向后拉出到吸尘接口之上。

→ 用密封条在开口内密封垃圾袋。

→ 取出垃圾袋。

→ 插入新的垃圾袋。

→ 将垃圾袋罩到容器上。

→ 放上并锁定吸尘头。

更换隔膜式过滤器

图 E

→ 解除吸尘头锁销并取下吸尘头。

→ 移除隔膜式过滤器。

→ 将新的隔膜式过滤器拉到容器边缘上。

→ 放上并锁定吸尘头。

清洁电极

→ 解除吸尘头锁销并取下吸尘头。

→ 请使用刷子清洁电极。

→ 放上并锁定吸尘头。

故障排除

⚠ 危险

在对机器进行任何操作之前，请务必先关闭设备并将插头从电源上拔下。

吸尘涡轮机不运转

- 检查电源插座和保险丝。
- 检查设备的电源线、电源插头、电极和插座（必要时）。
- 开启设备。

关闭吸尘涡轮机

- 清空污物桶。

清空污物桶后吸尘涡轮机不再启动

- 关闭机器并等 5 秒钟，5 秒钟后重新启动。
- 请使用刷子清洁电极以及电极之间的空隙。

吸力减弱

- 从吸嘴、吸尘管、吸尘软管或扁平折叠式过滤器中移除堵塞物。
- 更换装满的垃圾袋。
- 正确锁上过滤器盖。
- 将隔膜式过滤器（特殊附件）置于自来水下清洁或更换。
- 更换扁平折叠式过滤器。
- 检查排气软管是否密封。

吸尘时灰尘泄漏

图 1

- 检查 / 修正扁平折叠式过滤器的安放位置是否正确。
- 更换扁平折叠式过滤器。

自动关机（湿式吸尘）无效

- 请使用刷子清洁电极以及电极之间的空隙。
- 请定期检查非导电液体的液位。

自动过滤器清洁不运行

- 吸尘软管未连接。

自动过滤器清洁无法关闭

- 通知客户服务处。

自动过滤器清洁无法开启

- 通知客户服务处。

客户服务人员

如无法排除故障，则必须送客户服务部检修高压清洗机。

质量保证

我们的质量保证条款适用于全球各分公司。在质量保证期内，如果您的产品发生了任何故障，我们都将为您提供免费维修，但是这种故障应当是由于机身材料或制造上的缺陷造成的。请您向经销商或者与您距离最近的经过授权的客户服务中心联系，提出保修请求，并提供相应的产品购买证明文件。

附件和备件

- 只允许使用生产商提供的配件和备件。原始配件和原始备件可以确保设备安全无故障地运行。
- 您可以登录 www.husqvarna.com 的 Service 板块里获取更多关于备件的信息。

产品规格 / 参数

		DC 1400 *EU	DC 1400 *AU	DC 1400 *GB
电源电压	伏	220-240	240	115
频率	赫兹	1~ 50-60	1~ 50-60	1~ 50-60
最大功率	瓦	1380	1380	1320
额定功率	瓦	1200	1200	1150
污物桶容量	l	54	54	54
液体充满量	l	40	40	40
(最大) 空气流量	升 / 秒	61	61	58
(最大) 负压	kPa (mbar)	23, 0 (230)	23, 0 (230)	22, 1 (221)
电动工具的电源连接负载功率	瓦	100-2200	100-1200	--
防护等级	--	IPX4	IPX4	IPX4
保护等级		--	--	II
	--	I	I	--
吸尘软管接头 (C-DN/C-ID)	毫米	40	40	40
长度 x 宽度 x 高度	毫米	580 x 380 x 870	580 x 380 x 870	580 x 380 x 870
典型运行重量	千克	16, 5	16, 5	16, 0
(最高) 环境温度	° C	+40	+40	+40
EN 60335-2-69 规定的测定值				
声压等级 L_{pA}	A 级分贝	67	67	67
不安全性 K_{pA}	A 级分贝	1	1	1
手臂振动值	m/s^2	<2, 5	<2, 5	<2, 5
不安全性 K	m/s^2	0, 2	0, 2	0, 2
电源线	H07RN-F 3x1, 5 mm ²			
	电线长度			
EU	7, 5 m			
AU	7, 5 m			
电源线	H07RN-F 2x1, 5 mm ²			
	电线长度			
GB	7, 5 m			

WIRING DIAGRAM

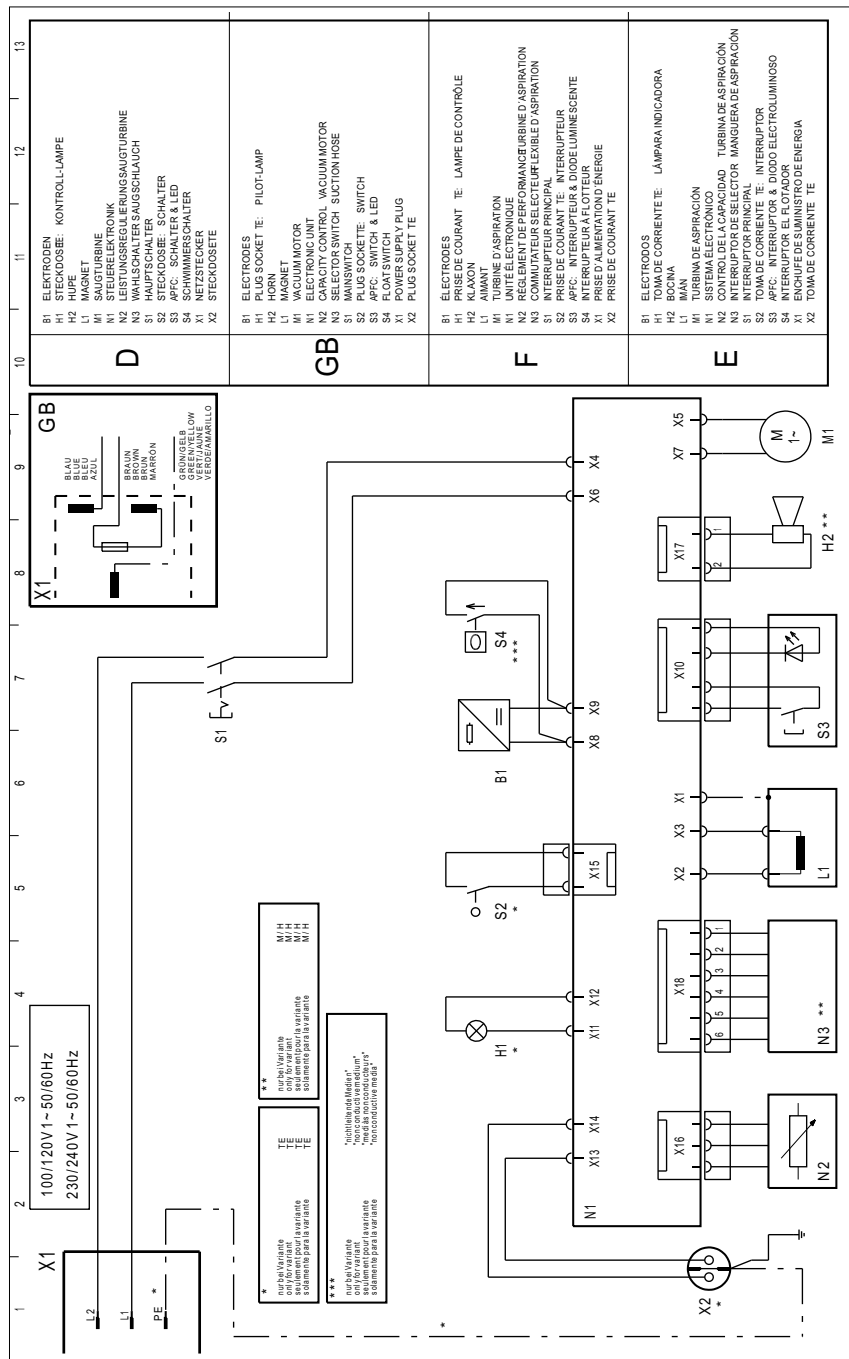

D	B1 ELEKTRODEN H1 STECKDOSE: KONTROLL-LAMPE H2 HUPE L1 MAGNET M1 VAKUUMTURBINE N2 STEUER-ELEKTRONIK N3 LEISTUNGSREGULIERUNGS-ASAUGTURBINE S1 HAUPT-SCHALTER S3 APFC: SCHALTER FÜR LED S4 SCHWIMMERSCHALTER X1 NETZSTECKER X2 STECKDOSE	10	11	12	13
GB	B1 ELECTRODES H1 PLUG SOCKET TE: PILOT-LAMP H2 KLAXON L1 MAGNET M1 VACUUM MOTOR N2 ELECTRONIC UNIT N3 SELECTOR SWITCH VACUUM MOTOR S1 MAIN SWITCH S2 PLUG SOCKET TE: SWITCH S3 APFC: SWITCH & LED S4 SWITCH FLOW CONTROL X1 POWER SUPPLY PLUG X2 PLUG SOCKET TE	10	11	12	13
F	B1 ELECTRODES H1 PRISE DE COURANT TE: LAMPE DE CONTRÔLE H2 KLAXON L1 AIMANT M1 TURBINE D'ASPIRATION N1 UNITÉ ÉLECTRONIQUE N2 RÉGLÉMENT DE PERFORMANCE TURBINE D'ASPIRATION N3 COMMUTATEUR SELECTIF FLEXIBLE D'ASPIRATION S1 INTERRUPTEUR PRINCIPAL S3 APFC: INTERRUPTEUR & DIODE LUMINESCENTE S4 INTERRUPTEUR À FLOTTEUR X1 PRISE D'ALIMENTATION ÉNERGIE X2 PRISE DE COURANT TE	10	11	12	13
E	B1 ELECTRODOS H1 TOMA DE CORRIENTE TE: LÁMPARA INDICADORA H2 BOCINA L1 IMÁN M1 TURBINA DE ASPIRACIÓN N1 SISTEMA ELECTRÓNICO N2 REGULACIÓN DE RENDIMIENTO TURBINA DE ASPIRACIÓN N3 INTERRUPTOR DE SELECCIÓN MANGUERA DE ASPIRACIÓN S2 TOMA DE CORRIENTE TE: INTERRUPTOR S3 APFC: INTERRUPTOR & DIODO ELECTROLUMINOSO S4 INTERRUPTOR DE FLUJO X1 ENCHUFE DE MANEJO DE ENERGÍA X2 TOMA DE CORRIENTE TE	10	11	12	13

WIRING DIAGRAM

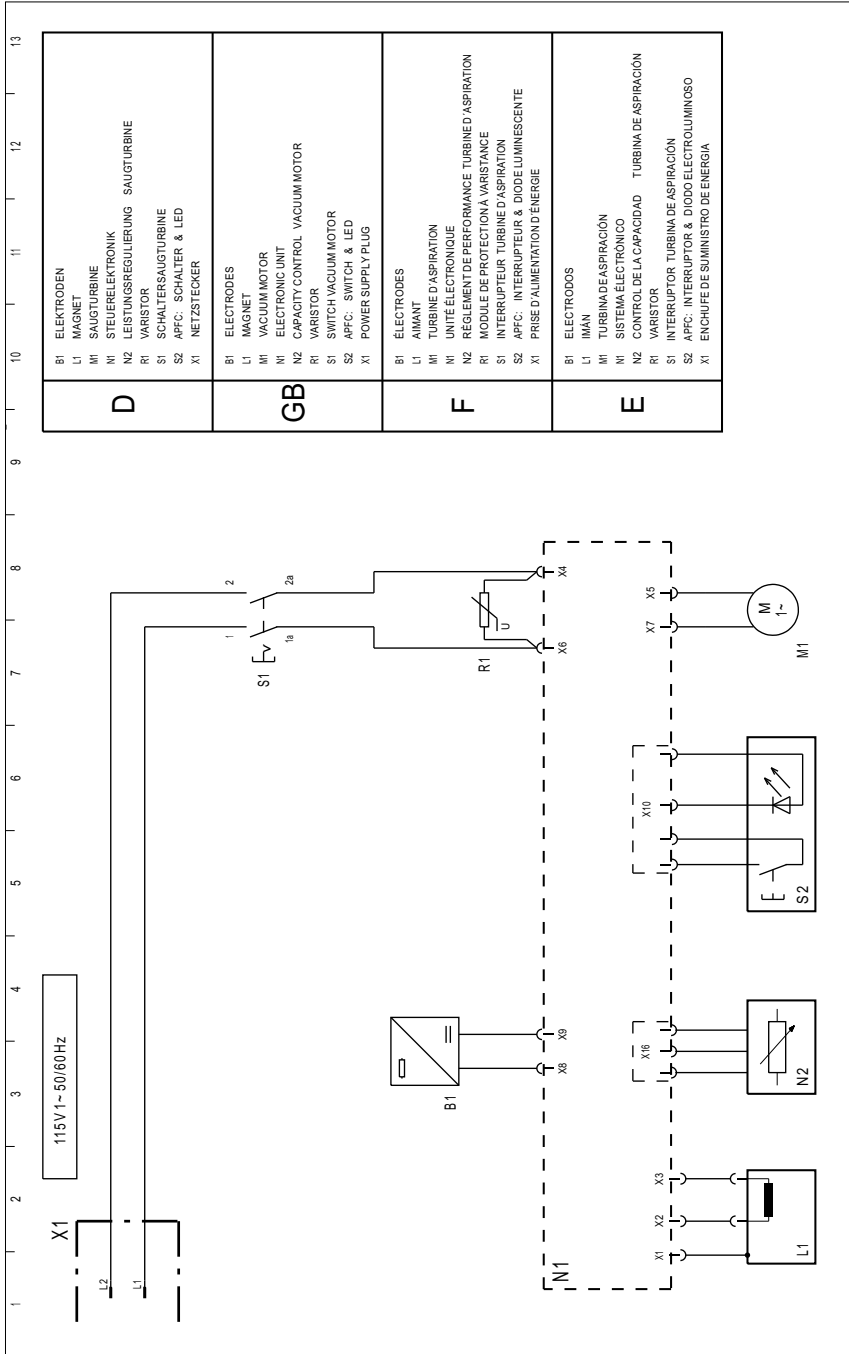

D	B1 ELEKTRODEN L1 MAGNET M1 SAUGTURBINE N1 STEUERELEKTRONIK N2 LEISTUNGSREGULIERUNG SAUGTURBINE R1 VARISTOR S1 SCHALTERSAUGTURBINE S2 APFC: SCHALTER & LED X1 NETZSTECKER
GB	B1 ELECTRODES L1 MAGNET M1 VACUUM MOTOR N1 ELECTRONIC UNIT N2 CAPACITY CONTROL VACUUM MOTOR R1 VARISTOR S1 SWITCH VACUUM MOTOR S2 APFC: SWITCH & LED X1 POWER SUPPLY PLUG
F	B1 ÉLECTRODES L1 AIMANT M1 TURBINE D'ASPIRATION N1 UNITE ELECTRONIQUE N2 REGLEMENT DE PERFORMANCE TURBINE D'ASPIRATION R1 MODULE DE PROTECTION A VARISTANCE S1 INTERRUPTEUR TURBINE D'ASPIRATION S2 APFC: INTERRUPTEUR & DIODE LUMINESCENTE X1 PRISE D'ALIMENTATION D'ENERGIE
E	B1 ELECTRODOS L1 IMAN M1 TURBINA DE ASPIRACION N1 SISTEMA ELECTRONICO N2 CONTROL DE LA CAPACIDAD TURBINA DE ASPIRACION R1 VARISTOR S1 INTERRUPTOR TURBINA DE ASPIRACION S2 APFC: INTERRUPTOR & DIODO ELECTROLUMINOSO X1 ENCHUFE DE SUMINISTRO DE ENERGIA



www.husqvarnacp.com

1157658-38



2015-05-25