



Husqvarna®



Kāsitsemisōpetus Lietošanas pamācība Naudojimosi instrukcijas Руководство по эксплуатации

PG280

PG400

EAC

Loe kāsitsemisōpetus pōhjaikult lābi, et kōik eeskirjad oleksid tāiesti arusaadavad, enne kui seadet kasutama hakkad.

Lūdzu izlasiet šo lietošanas pamācību uzmanīgi un pārliecinaties, ka pirms mašīnas lietošanas esat visu sapratis.

Prieš naudodami ierīcīni, atdžīai perskaitykite naudojimosi instrukcijas ir įsitinkkite, ar viską gerai supratote.

Прежде чем приступить к работе с машиной внимательно прочитайте инструкцию и убедитесь, что Вам все понятно.



EE LV LT RU

SÜMBOLITE TÄHENDUS

Sümbolid seadmel:

ETTEVAATUST! Vääral või hooletul kasutamisel võib seade olla ohtlik, põhjustada raskeid vigastusi või kasutaja ja teiste inimeste surma.

Loe käsitsemisõpetus põhjalikult läbi, et kõik eeskirjad oleksid täiesti arusaadavad, enne kui seadet kasutama hakkad.

Kanna isiklikku ohutusvarustust. Juhised on toodud alajaotuses Isiklik ohutusvarustus.

ETTEVAATUST! Lihvimisel tekib tolm, mis võib sissehingamisel vigastusi põhjustada. Kasutage heaks kiidetud hingamiskaitset. Tagage korralik õhutus.

Seade vastab EL kehtivatele direktiividele.

Keskkonnaalane märgistus. Tootel või selle pakendil olevad sümbolid näitavad, et seda toodet ei tohi käidelda olmejäätmena.

Selle toote õige kõrvaldamisega aitate kaasa kahjulike keskkonnamõjude ja võimalike inimestele tekkivate kahjude vältimisele.

Lisateavet selle toote ümbertöötlemise kohta saate oma omavalitsusest, jäätmekäitlusfirmast või kauplusest, kust toote ostsite.

Ülejäänud seadmel toodud sümbolid/tähised vastavad erinevates riikides kehtivatele sertifitseerimisnõuetele.



Hoiatustasemete selgitus

Hoiatused jagunevad kolmele tasemele.

ETTEVAATUST!



ETTEVAATUST! Viitab ohtlikule olukorrale, mis võib lõppeda tõsise vigastuse või surmaga, kui seda ei väldita.

ETTEVAATUST!



ETTEVAATUST! Viitab ohtlikule olukorrale, mis võib lõppeda kergema või keskmise raskusega vigastusega, kui seda ei väldita.

MÄRKUS!

MÄRKUS! Kasutatakse olukordade puhul, mis ei ole seotud kehavigastustega.

Sisukord

SÜMBOLITE TÄHENDUS

Sümbolid seadmel:	2
Hoiatustasemetega selgitus	2

SISUKORD

Sisukord	3
----------------	---

ESITLUS

Lugupeetud tarbijal	4
Disain ja funktsioonid	4
PG280	4
PG400	4

MIS ON MIS?

Mis on mis lihviija küljes?	5
-----------------------------------	---

SEADME OHUTUSVARUSTUS

Üldised näpunäited	6
Seiskamise/käivitamise nupp	6
Hädaseiskamismnupp	6

KÄITAMINE

Üldised ohutuseeskirjad	7
Isiklik ohutus	8
Masina erinevad režiimid	9
Käepideme reguleerimine	9
Ühendage vaakumpuhasti	9
Lihvimisjuhend	10
Betooni kõvaduse kindlaksmääramine	11
Mootori pöörlemissuund	11
Teemantsegmenti valimine	12
Teemantsegmentide vahetamine	14
Servalihvimine – PG280	15
Transport ja hoiustamine	16

KÄIVITAMINE JA SEISKAMINE

Enne käivitamist	18
Käivitamine	18
Seiskamine	18

HOOLDUS

Rikked ja tõrkeotsing	19
Hooldus	19
Hooldamine	19

TEHNILISED ANDMED

PG280	20
PG400	20
PG280, PG400	20
EÜ kinnitus vastavusest	21

Lugupeetud tarbija!

Täname Husqvarna toote kasutamise eest!

Me loodame, et jäite oma ostuga rahule ja sellest saab teie hea abimees pikkadeks aastateks. Kui olete ostnud mõne meie toote, siis pakume teile professionaalset abi remontimisel ja hooldamisel. Kui seadme müüja ei ole üks volitatud edasimüüjatest, küsige talt lähima teenindustöökoja aadressi.

Käesolev kasutusjuhend on oluline dokument. Jälgige, et kasutusjuhend oleks töökohal alati käepärast. See aitab teid oluliselt oma seadme tööiga pikendada, kui te järgite neid soovitusi, mis on juhendis toodud seadme hooldamise, korrastamise ning parandamise kohta. Kui te kord müüte selle seadme ära, andke sellega uuele omanikule kaasa ka kasutusjuhend.

Rohkem kui 300 aastat uuendusi

Husqvarna ajalugu algab juba aastast 1689, kui Rootsi kuninga Karl XI käsul rajati Husqvarna jõe äärde tehas musketite valmistamiseks. Juba tollal pandi alus tehnoloogiatele, millel põhineb mitmete kogu maailmas populaarsete toodete arendamine sellistes tootekategooriates nagu jahirelvad, jalgrattad, mootorrattad, kodumasinad, õrnblusmasinad ning välitöödel vajalikud seadmed.

Husqvarna on maailma juhtiv metsatöö-, pargihooldus- ning muru- ja aiahooldusseadmete tootja. Samuti toodetakse lõikeseadmeid ning teemanttööriistu ehitus- ja kivitööstuse tarvis.

Omaniku vastutus

Seadme omanik või töandja on kohustatud veenduma, et kasutajal on piisavad teadmised seadme ohutuks kasutamiseks. Juhendajad ja kasutajad peavad kasutusjuhendi läbi lugema ning sellest aru saama. Nad peavad olema teadlikud:

- seadme ohutuseeskirjadest,
- seadme kasutusvõimalustest ja -piirangutest,
- seadme kasutus- ja hooldusvõtetest.

Selle seadme kasutamine võib olla reguleeritud riiklike seadustega. Enne seadme kasutamist uurige välja, millised seadused kehtivad Teie töökoha asupaigas.

Tootja tingimused

Husqvarna võib väljastada lisateavet selle toote ohutu kasutamise kohta ka pärast käesoleva kasutusjuhendi avaldamist. Omaniku kohustuseks on olla kursis ohutuimate kasutusmeetoditega.

Husqvarna AB töötab pidevalt oma toodete edasiarendamise alal ja jätab seetõttu endale õiguse teha muuhulgas muudatusi toodete kuju ja välimuse osas.

Klienditoe ja -teabe saamiseks külastage meie veebisaiti: www.husqvarna.com

Disain ja funktsioonid

Husqvarna tooted teevad eriliseks sellised väärtused nagu kvaliteet, töökindlus, uuenduslik tehnoloogia, edumeelsed tehnilised lahendused ning keskkonnasäästlikkus. Seadme ohutu kasutamise tagamiseks peab kasutaja käesoleva juhendi hoolega läbi lugema. Lisateabe saamiseks pöörduge edasimüüja või Husqvarna poole.

Mõned seadme ainulaadsetest omadustest on nimetatud allpool.

PG280

- Masin on mõeldud erineva tugevusega betoonpindade lihvimiseks.
- PG280 on vastupidav ja lihtsalt kasutatav.
- Hõlpsamaks transportimiseks saab masina kokku klappida.
- Seade on varustatud kattega.
- Masina puhul on tegemist servalihvijajaga.
- Ühefaasiline 3-faasiline
- 280 mm lihvimislaius

PG400

- Masin on mõeldud erineva tugevusega betoonpindade lihvimiseks.
- PG400 on vastupidav ja lihtsalt kasutatav.
- Hõlpsamaks transportimiseks saab masina kokku klappida.
- Seade on varustatud kattega.
- Ühefaasiline 3-faasiline
- 400 mm lihvimislaius

MIS ON MIS?

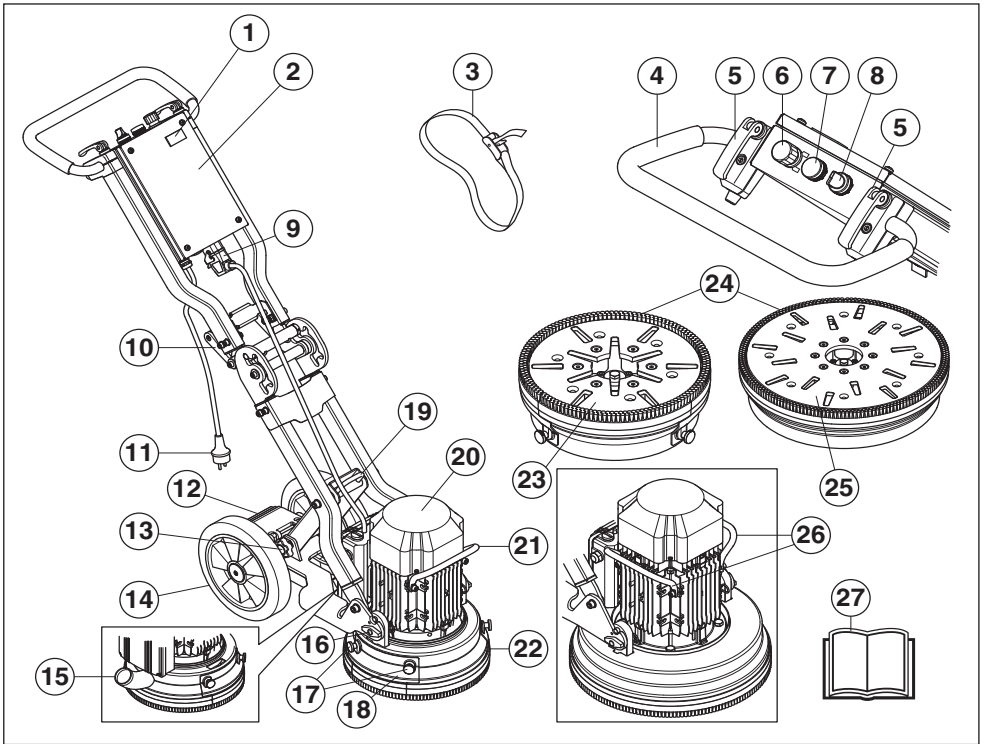

Mis on mis lihvija küljes?

- | | | | |
|----|--|----|-------------------------------------|
| 1 | Tunnioendur | 15 | Vaakumvooliku ühendus |
| 2 | Elektriklip | 16 | Mootori/lihvimispea kinnitus |
| 3 | Kinnitusrihmad | 17 | Servalihvimise luugi kruvid – PG280 |
| 4 | Käepide/ juhtraud | 18 | Servalihvimise luuk – PG280 |
| 5 | Lukustushoob käepideme reguleerimiseks | 19 | Tõsteas |
| 6 | Hädaseiskamisnupp | 20 | Elektrimootor |
| 7 | Ülekoormuse märgutuli | 21 | Tõstekäepide, mootor – PG280 |
| 8 | Seiskamise/käivitamise nupp | 22 | Kate |
| 9 | Mootori kaabli kiirühendus | 23 | Tööriista tald – PG280 |
| 10 | Raami vabastuskäepide | 24 | Harjariba |
| 11 | Pistik | 25 | Tööriista tald – PG400 |
| 12 | Jalgpedaal – PG280 | 26 | Tõstekäepide, mootor – PG400 |
| 13 | Lukustusnupp | 27 | Käsitsemisõpetus |
| 14 | Kummirattad | | |

SEADME OHUTUSVARUSTUS

Üldised näpunäited



ETTEVAATUST! Ära kasuta kunagi vigase ohutusvarustusega seadet. Ohutusvarustust tuleb käesolevas toodud eeskirjade kohaselt hooldada ja kontrollida. Vajadusel lasta seadme hooldustöökojas parandada.

Käesolevas käsitletakse seadme ohutusvarustust, selle toimimist, kontrollimist ning põhihooldust, mis tagab ohutu töö.

ETTEVAATUST! Ühendage mootorikaabel enne pistikuga ühendamist elektrikiilpi.

Seiskamise/käivitamise nupp

Käivitamise/seiskamise nuppu kasutatakse masina käivitamiseks ja seiskamiseks.

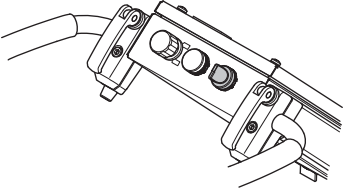

Seiskamise/käivitamise nupu kontrollimine

Kontrollige, ega hädaseiskamisnupp või masina seiskamisnupp pole alla vajutatud, keerates neid päripäeva.

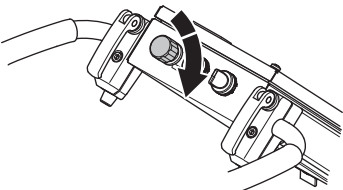

- Lihvimise alustamisel vähendage survet lihvimisketta ja põrandavahele, surudes käepidet alla ilma lihvimispeadi põrandalt tõstmata.

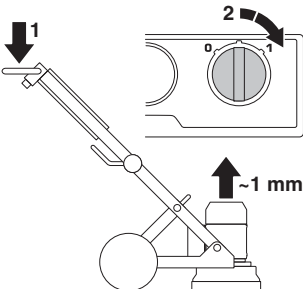

- Käivitage masin, keerates 0/1 nupu asendisse 1 (sees). Masin alustab sujuvalt ja kiirendab 5 sekundi jooksul seadistatud kiiruseni.
- Masina seiskamiseks keerake käivitamise/seiskamise nupp asendisse 0 (väljas).

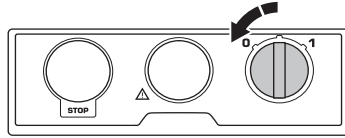

Hädaseiskamisnupp

Hädaseiskamisnuppu kasutatakse mootori kiireks väljalülitamiseks. Masina hädaseiskamisnupp katkestab elektrivoolu.

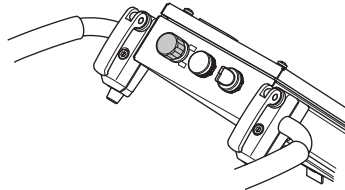

Hädaseiskamisnupu kontrollimine

- Vajutage hädaseiskamisnuppu. Veenduge, et mootor seiskub.
- Vabastage hädaseiskamisnupp, keerates seda päripäeva.

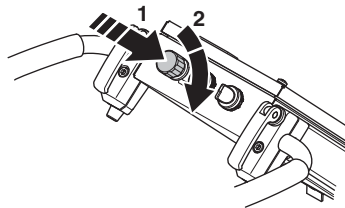

KÄITAMINE

Üldised ohutuseeskirjad



ETTEVAATUST! Selles osas käsitletakse põhilisi ohutusreegleid masinaga töötamisel. Pidage meeles, et siin toodud teave ei asenda erialaseid teadmisi ja oskusi. Kui teil tuleb seadmega töötamisel ette olukord, kus te tunnete ennast ebakindlalt, küsige parem asjatundja käest nõu. Pöörduge oma edasimüüja, hooldustöökoja või kogunud kasutaja poole, et nõu küsida. Ärge võtke töö ette, kui te ei ole selleks saanud piisavat ettevalmistust.

- Sae kasutamine on keelatud, kui te ei ole kasutusjuhendit läbi lugenud ja selle sisu mõistnud. **Säilita kõik hoiatused tuleviku tarbeks.**

Tööplatsi ohutus

- **Hoia tööplats puhas ja hästi valgustatud.** Õnnetused kipuvad juhtuma laokil asjade ja halva valguse korral.
- Masinat ei tohi kasutada kohtades, kus esineb tule- või plahvatusoht.

Elektriohutus



ETTEVAATUST! Elektriseadmete puhul on alati olemas elektrilöögi saamise oht. Vältige ebasoodsaid ilmastikuolusid ning piksekaitsmete ja metallesemete puudutamist. Kahjustuste vältimiseks järgige alati kasutusjuhendit.

Ärge ühendage masinat vooluvõrku, kui toitepistik või -kaabel on kahjustatud.

- Veenduge, et vooluvõrgu pinge on sama suur, kui seadme etiketil toodud pinge.
- Seadme kontrollimise ajal peab seade olema välja lülitatud ja toitejuhe vooluvõrgust lahti ühendatud.
- Lülitage masin enne toitepistiku eemaldamist alati välja.
- Ärge kunagi tõmmake masinat nõorist ja ärge kunagi nõorist tõmmates korki eest tõmmake. Toitekaabli lahtiühendamiseks hoidke pistikust.
- Kui mis tahes juhe või pistik on kahjustunud, ärge seadet kasutage, vaid andke see remontida volitatud teenindustöökotta.
- Masinaga ei tohi sõita nii sügavale vette, et vesi ulatub masina seadmetikuni. Seadmetik võib saada kahjustada ning masin võib olla voolu all ja tekitada kehavigastusi.
- Mootori ja elektrikiibli vahelise ühenduse loomisel või katkestamisel peab toitekaabel olema alati lahti ühendatud.

Maandamise suunised



ETTEVAATUST! Vale ühendus võib põhjustada elektrilöögiohtu. Kui kahtlete, kas seade on õigesti maandatud, pöörduge kvalifitseeritud elektriku poole.

Ärge tehke pistikule muudatusi. Kui pistik ei sobi pistikupessa, laske kvalifitseeritud elektrikul paigaldada sobiv pistikupesa. Veenduge, et järgitakse kohalikke eeskirju ja määrusi.

Kui maandamise suunised jäävad ebaselgeks, pöörduge kvalifitseeritud elektriku poole.

- Masin on varustatud maandatud toitekaabli ja -pistikuga ning tuleks ühendada alati maandatud pistikupessa. See vähendab rikke korral elektrilöögiohtu.
- Masinaga ei tohi kasutada adaptoreid.

Pikendusjuhtmed

- Pikendusjuhtmel olev märgistus peab olema masina andmeplaadil oleva väärtusega sama või sellest suurem.
- Kasutage maandatud pikendusjuhtmeid.
- **Elektritööriistaga õues töötades, kasuta välikasutuseks sobivat pikendusjuhet.** See vähendab elektrilöögi ohtu.
- Hoidke pikendusjuhtme ühendus kuivana ja maapinnast kõrgemal.
- Hoia juhe eermal kuumusest, õlist, teravatest äärtest või liikuvatest osadest. Kahjustatud või sassis juhtmed suurendavad elektrišoki ohtu.
- Veenduge, et juhtmed on terved ja heas seisukorras. Kui mis tahes juhe on kahjustatud, siis ärge kasutage seadet, vaid viige see parandamiseks volitatud töökotta.
- Ära kasuta kokkuruullitud pikendusjuhet, sest see põhjustab ülekuumenemist.
- Jälgige, et toitejuhe jääks teie selja taha, et see töötamisel ei saaks juhuslikult kahjustatud.
- Pikendusjuhtmete kasutamisel kasutage ainult sertifitseeritud ja piisava pikkusega juhtmeid.

KÄITAMINE

Isiklik ohutus



ETTEVAATUST! Tugevate või pikaajaliste vibratsioonide toimel võib tekkida veresoonte ja närvide vaevusi neil, kellel on vereringehäireid. Pöörduge arsti poole, kui teil ilmneb vibratsiooni tekitatud vaevuste nähte. Sellisteks nähtudeks on tundetuse, jõu puudumine või tavalisest väiksem käte jõudlus, surin, torked või naha tundetuse, nahapinna või nahavärvi muutumine, valu. Tavaliselt tekivad sellised nähud kätes, sõrmedes või randmetes. Külmaga võivad need nähud tugevneda.

- Kanna isiklikku ohutusvarustust. Juhised on toodud alajaotuses Isiklik ohutusvarustus.
- Ära kunagi tööta seadmega, kui oled väsinud, alkoholi tarvanud või kui oled saanud ravimit, mis mõjub su nägemisele, otsustus- või keskendumisvõimele.
- Ära luba kellelgi seadet kasutada enne, kui oled kindel, et ta on kasutamissoptuse sisust aru saanud.
- Kõik masina käitajad peavad saama vastava väljaõppe. Seadme omanik vastutab selle eest, et kõik seadme käitajad saavad vastava väljaõppe.
- Teised inimesed ja loomad võivad teid töö juures segada, nii et kaotate kontrolli seadme üle. Seetõttu keskenduge alati oma tööle. Ärge laske lapsi seadme lähedale ega seadet kasutada!
- Olge ettevaatlik, et rõivad, pikad juuksed ja ehted ei takerduks liikuvate osade külge.
- Liikuvate osistega seadetega töötades esineb alati muljumisoht. Hoidke ohutut kaugust!
- Ärge jätke kunagi töösoleva mootoriga masinat järevalveta.
- Veenduge, et kui seadet kasutate, on alati läheduses mõni teine isik, et saaksite õnnetuse korral abi kutsuda.
- Jälgi alati, et sul oleks kindel ja püsiv jalgealune.

Isiklik ohutusvarustus



ETTEVAATUST! Seadmega töötamisel tuleb kasutada ettenähtud isiklikku kaitsevarustust. Isiklik kaitsevarustus ei välista õnnetusi, kuid vähendab vigastuse astet. Palu seadme müüjalt abi sobiva varustuse valimisel.

- Kõrvklapid
- Kaitseprillid või näokaitse
- Hingamiskaitse
- Tugevad kindad, millega on kerge esemeid haarata.
- Hästiistuv vastupidav rõivastus, mis on mugav ja avar.
- Teraskaitsega mittelibisevad kaitsepaad.
- Kanna hoolt, et esmaabivariustuse oleks alati käepärast.

Kasutamine ja hooldus

- Kasuta seadet ainult ettenähtud otstarbel.
- Hoidke kõiki osi töökorras ja veenduge, et kõik kinnitused on korralikult kinni.
- Ärge kunagi kasutage vigastatud seadet. Teostage ohutuskontroll ja hooldage seadet korrapäraselt, nagu käsitlemisõpetuses nõutud. Teatud hooldust tohib teha ainult vastava väljaõppe saanud spetsialist. Vt juhiseid lõigust Hooldus".
- Ärge modifitseerige ohutusvarustust. Kontrollige regulaarselt, kas need funktsioneerivad ettenähtud viisil. Seade ei tohi töötada defektse või lahti võetud ohutusvarustusega.
- Ära kunagi kasuta seadet, mille ehitust on muudetud.
- Kasuta alati originaalosi. Lisateabe saamiseks pöörduge edasimüüja poole.
- Masinat tohib käivitada ainult siis, kui lihvimispead on vastu maad, välja arvatud juhul, kui teostatakse kontrolltoimingut juhendis kirjeldatud viisil.
- Masinat ei tohi käivitada, kui harjariba pole kinnitatud. Ohutuse eesmärgil peab masin olema tihedalt vastu pörandat, eriti kuivlihvimise puhul.
- Lihvimise ajal peab masin olema ühendatud tolmuimejaga, et tagada tolmuimealdus.
- Veenduge, et masin on teemanttööriistade vahetamise ajal elektritoiteta, vajutades hädaseiskamisnuppu ja eemaldades masina vooluvõrgust.
- Eemaldage teemanttööriist alati pärast lihvimist.
- Veenduge, et harjariba on terve ja puhas ning tihedalt vastu pörandat. Kahjustatud harjariba tuleb välja vahetada.
- Pärast mootori väljalülitamist jääb tööriista tald veel mõneks ajaks pöörlema. Jätkake lihvimist, kuni ventilaator on seiskunud. Enne masina ülestõstmist veenduge, et tööriista tald on seiskunud.
- Kleepuva, asfalt-, värvitud või muu sarnase pinna lihvimisel tõstke masina esiosa pärast lõpetamist veidi üles, et see kuumuse tõttu pörandale külge ei kleepuks. Enne masina ülestõstmist veenduge, et tööriista tald on seiskunud.
- Teemanttööriistad võivad olla pärast kasutamist väga kuumad. Laske masinal enne teemantsegmentide eemaldamist jahtuda. Kasutage kaitsekindaid.
- Tõstmisel kasutage alati masina küljes olevat tõsteaasa.
- Kandke masinat alati kandekäepidemest ja käepidemest.

KÄITAMINE

Masina erinevad režiimid

Töösens

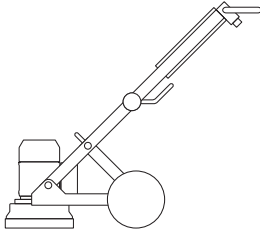

Hooldusasend

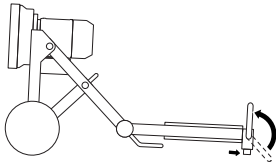

Kallutatav transpordiasend

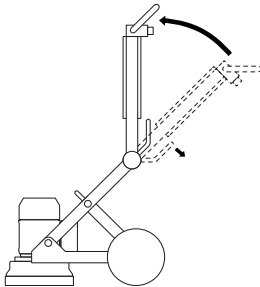

Tõstetav transpordiasend

Asetage mootori ja elektrikli vihele pehmedus, et vältida masina kahjustamist.

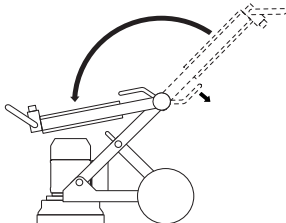

Käepideme reguleerimine

Käepideme saab reguleerida vabalt valitud asendisse.

Käepideme lukustushooval on kaks asendit – lukus ja avatud.

- Lukustushoova lükkamine üles avatud asendisse vabastab käepidet hoidva klambri ning võimaldab käepideme reguleerimist soovitud asendisse.

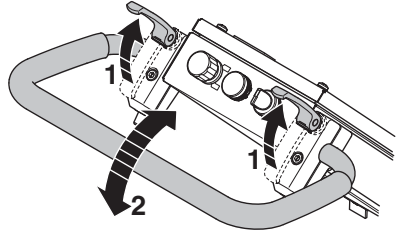

- Lükake lukustushoob alla lukustatud asendisse.
- Seda, kui tugevalt lukustushoob lukustatud asendisse kinnitub, saab hõlpsalt reguleerida, keerates lukustushoova all asuvaid pukse.

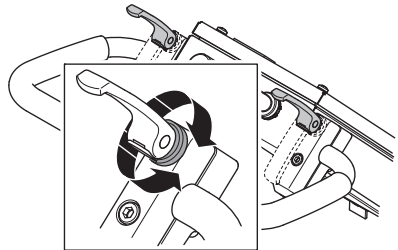

Ühendage vaakumpuhasti

Kasutage Husqvarna tolmueemaldussüsteemi täielikuks tolmukogumiseks.

- Ühendage vaakumpuhasti masinaga. Kasutage 50 mm (2-tollist) voolikut.

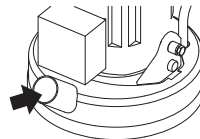

Veenduge, et tolmuimeja filtrid on terved ja puhtad. Olge tolmus suhtes töö ajal tähelepanelik.

Lihvimisjuhend Teemandid

Taust

Teemantsegment koosneb tavaliselt kahest komponendist.

- Teemandid (kutsutakse ka teemantkristallideks või osakesteks). Erineva suurusega teemandid või osakesed muudavad lihvimistulemuse jämedamaks või peenemaks.
- Sideaine (metall või plast). Pulber segatakse metallist või plastist sideainega. Kui sideainena kasutatakse metalli, kutsutakse lõpptoodet metallkinnitusega või kuumpressitud teemantsegmentiks. Kui sideainena kasutatakse plasti, kutsutakse lõpptoodet plastkinnitusega teemantideks või poleerimiskettaks. Muutes sideaine kõvadust, saate muuta teemantabasiivi kulumise kiirust.

Üldpõhimõtted

Järgnevalt on toodud üldreeglid teemanttööriistade kasutamiseks lihvimisel. Nagu kõigi reeglite puhul esineb ka siin erandeid või olukordi, kus reeglid ei kehti.

Teemantterade suurus

Väiksemate teemantterade kasutamine mõjutab teemanttööriista sooritusvõimet järgmistel viisidel.

- Lihvimistulemus on siledam.
- Teemanttööriistade tööiga on pikem.

Suuremate terade kasutamine mõjub vastupidiselt.

Sideaine

Kõvema sideaine kasutamine mõjub järgmiselt.

- Lihvimistulemus on siledam.
- Teemanttööriistade tööiga on pikem.
- Jõudlus on väiksem.

Pehmema metallist sideaine või liimvaigu kasutamine mõjub vastupidiselt.

Teemanttööriistade arv masina all

Rohkemate tööriistade kasutamine masina all tagab järgmise.

- Surve igale teemantsegmentile on väiksem ja teemantsegmentid kuluvad vähem.
- Koormus masinale ja voolutarve on väiksemad.
- Lihvimistulemus on siledam (eriti pehme pinnaga põrandatel).

Vähemate tööriistade kasutamine masina all mõjub vastupidiselt.

Teemantide kasutamise kokkuvõte

Parema lihvimistõhususe tagamiseks peab teemanttööriist olema kulumud. Teemanttööriistade kulumist võivad mõjutada järgmised tegurid.

- Rõhk.
- Sideaine kõvadus.
- Teemantterade suurus.
- Segmentide arv masina all.
- Täiendava abasiivi (nt liiv, ränikarbiid) lisamine põrandale suurendab kulumist.

Reeglina, mida kiiremini teemantsegment kulub, seda kiiremini saavutatakse tulemus. Antud tegurite muutmisega saab muuta ka järgmist.

- Lihvimismuster.
- Masina voolutarve.
- Põranda siledus (vt järgmist jaotist).
- Kasutusmugavus.

Betooni kõvaduse kindlaksmääramine

Kõiki betoone mõõdetakse nende survetugevuse järgi ning maailma erinevates piirkondades kasutatakse erinevaid survetugevuse näitajaid (nt psi ja MPa). Reeglina, mida suurem on survetugevus, seda kõvem ja raskemini lihvitav on betoon.

Kuid lisaks survetugevusele määravad põranda kõvaduse ka teised tegurid, mis mõjutavad seega ka teemanttööriista valikut. Kuna lihvimise seisukohalt räägime enamasti ainult pealmisest kihist (5 mm), mõjutavad betooni pinnatöötlus ja betoonpinna seisukord teemantsegmentide valikut palju rohkem kui survetugevus.

Pinna omadused, millega teemantsegmentide valikul arvestada

Tavaliselt, kui betoonpind on väga sile (ilmselt on seda tugevalt silutud), käitub betoon, nagu sel oleks suur survetugevus, vajades pehme sideainega segmenti.

Kui betoonpind on aga väga kare/jämedakoeline (nt vihmakahjustustega, haavelpuhastatud, freesitud, katmata täitematerjaliga jne), käitub betoon, nagu sel oleks väike survetugevus, vajades kõva sideainega segmenti.

Pinnakatted/saasteained (nt epoksükatted, keraamiliste plaatide liimid, tasandussegud) mõjutavad teemantsegmenti valikut sageli rohkem kui betooni survetugevus.

Reeglina, kui lihvite betoonplaati esimest korda ja te pole selle kõvaduses kindel, alustage alati kõverna sideainega teemantsegmentidega. See tagab, et teemantsegmentid kuluvad kõige vähem. Kui kõva teemantsegment töö jaoks ei sobi, olete kaotanud kõigest veidi aega ilma teemante kulutamata.

Kui toimite vastupidiselt (st alustate lihvimist pehme segmentiga) ja betoonpind on pehme või see on kaetud abrasiivse kihi või saasteainega, on võimalik teemante väga lühikese aja jooksul märgatavalt kulutada.

Mootori pöörlemissuund

3-faasiline

Mootori pöörlemissuunda saab muuta, vahetades omavahel toitepistiku poolused.

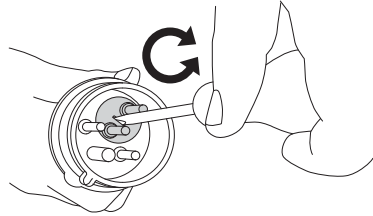

Ühefaasiline

Nool näitab mootori pöörlemissuunda.

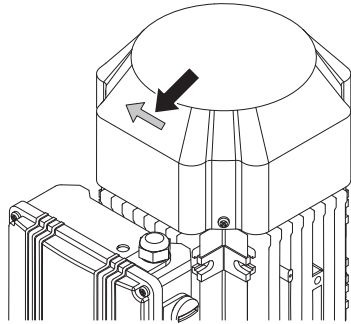

MÄRKUS! Piranha/PCD tööriistad on loodud pöörlema ainult ühes suunas.

KÄITAMINE

Teemantsegmenti valimine

Teemantsegmentide paigutus lihvimiseadmel mõjutab suuresti masina jõudlust, sooritusvõimet ja lihvistulemust.

PG 400 ja PG 280 pörandalihvijatega saab kasutada palju erinevaid teemantsegmentide konfiguratsioone.

Metallkinnitusega teemandid

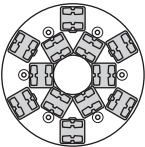

PG 280

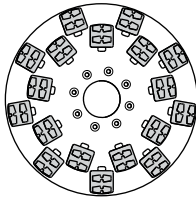

PG 400

Täiskomplekt – sisemine ja välimine rida

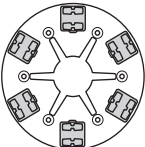

PG 280

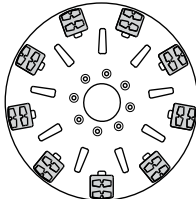

PG 400

Täiskomplekt – välimine rida

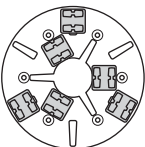

PG 280

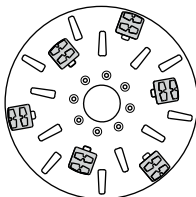

PG 400

Poolik komplekt – sisemine ja välimine rida

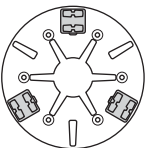

PG 280

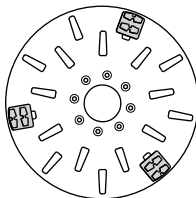

PG 400

Poolik komplekt – välimine rida

Servalihvimiseks PG280

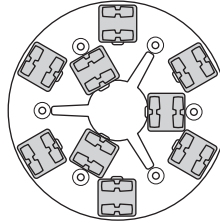

PG 280

Poolik komplekt – sisemine rida Täiskomplekt – välimine rida

MÄRKUS! Husqvarna soovib ühe kettaga lihvijate korral kasutada iga metallriista puhul kahte segmenti.

KÄITAMINE

Valige rakenduse jaoks õiged metallkinnitusega teemandid.

Järgmised soovitused hõlmavad metallkinnitusega teemantööriistade põhikonfiguratsioone.

Kasutamisalad	Metallkinnitus	Tera suurus	Täiskomplekt – sisemine ja välimine rida	Täiskomplekt – välimine rida	Poolik komplekt – sisemine ja välimine rida	Poolik komplekt – välimine rida
Põranda tasandamine – kõva betoon	Pehme	16 või 30	X			
Põranda tasandamine – keskmine betoon	Keskmine	16 või 30	X			
Põranda tasandamine – pehme betoon	Kõva	16 või 30	X			
Keraamiliste plaatide liimi eemaldamine	Keskmine	PIRANHA™ või 16–30	X			
Vinüül- või vaibaliimi eemaldamine – kõva betoon	Pehme	PIRANHA™ või 16–30			X	X
Vinüül- või vaibaliimi eemaldamine – keskmine betoon	Keskmine	PIRANHA™ või 16–30			X	X
Vinüül- või vaibaliimi eemaldamine – pehme betoon	Kõva	PIRANHA™ või 16–30			X	X
Epoksüvärvi eemaldamine – kõva betoon	Pehme	PIRANHA™ või 16–30		X	X	
Epoksüvärvi eemaldamine – keskmine betoon	Keskmine	PIRANHA™ või 16–30		X		
Epoksüvärvi eemaldamine – pehme betoon	Kõva	PIRANHA™ või 16–30		X		
Vihmakahjustustega betoon	Kõva	16–30	X		X	
Katmata täitematerjali tasandamine	Kõva	16–30	X		X	
Terratso- /kiviplaadide ebatasasuste eemaldamine	Pehme	30 või 60	X			
Betoonpõrandate pinna poleerimine – kõva betoon	Pehme	60			X	X
Betoonpõrandate pinna poleerimine – keskmine betoon	Keskmine	60			X	X
Betoonpõrandate pinna poleerimine – pehme betoon	Kõva	60			X	X
Betooni lihvimine täitematerjalini – kõva betoon	Pehme	16–30	X	X	X	
Betooni lihvimine täitematerjalini – keskmine betoon	Keskmine	16–30	X	X	X	
Betooni lihvimine täitematerjalini – pehme betoon	Kõva	16–30	X		X	
Betoonpõrandate lainetuse tasandamine – kõva betoon	Pehme	16 või 30	X	X	X	
Betoonpõrandate lainetuse tasandamine – keskmine betoon	Keskmine	16 või 30	X		X	
Betoonpõrandate lainetuse tasandamine – pehme betoon	Kõva	16 või 30	X		X	

KÄITAMINE

Liimvaiguga teemandid

Redi Locki liimvaigu kinnitusadapter

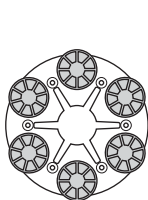
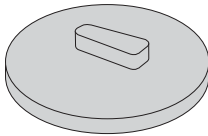

PG 280

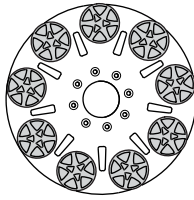

PG 400

Täiskomplekt – välimine rida

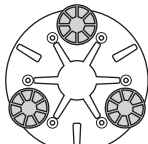

PG 280

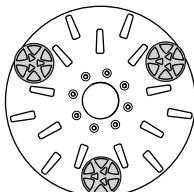

PG 400

Poolik komplekt – välimine rida

Rakenduse jaoks õige liimvaiguga teemanti konfiguratsiooni valimine

Kasutamisalad	Täiskomplekt – välimine rida	Poolik komplekt – välimine rida
Terratso-/kiviplaaside poleerimine	X	
Terratso-/kiviplaaside uue pinnaga katmine		X
Betoonpõrandate pinna poleerimine – kõva betoon		X
Betoonpõrandate pinna poleerimine – keskmine betoon		X
Betoonpõrandate pinna poleerimine – pehme betoon		X



ETTEVAATUST! CP1200 ja P1100 poleerimispatju ei tohi mingil juhul kasutada koos Redi Locki adapteriga.

Teemantsegmentide vahetamine

Shut down the machine and disconnect the power plug.

Kasutage kindaid, sest teemantööriistad võivad olla väga kuumad.

- Seadke masin hooldusasendisse.
- Lükake käepidet alla, et tõsta lihvimispea maast lahti.
- Asetage masin pikali maha.

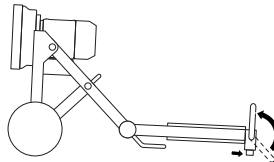

- Pange kindad kätte.
- Kasutage teemantsegmentide eemaldamiseks haamrit.

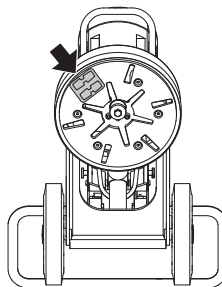

- Kinnitage uued teemantsegmentid lihvimisketta külge.

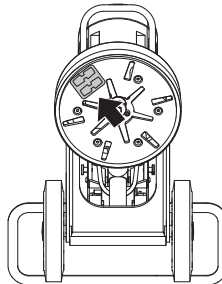

- Kui uued teemantsegmentid on kinnitatud, toimige vastupidises järjekorras, et masin püsti tõsta.

KÄITAMINE

Servalihvimine – PG280

See masin võimaldab servade lihvimist.

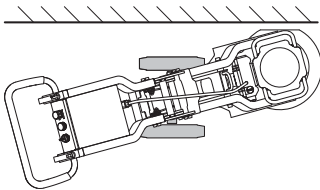

Servade lihvimiseks seinade lähedal tuleb eemaldada tolmutukke paremal või vasakul küljel asuv luuk.

- Eemaldage kruvid (2) ja luuk.

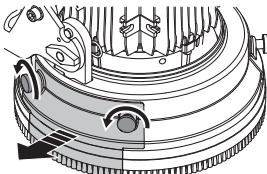

- Luugi taga on eemaldatav kaitse, mis kaitseb seina lihvimise ajal. Kaitsme saab kahe kruvi abil eemaldada, kui on vaja lihvida seinale lähemal.

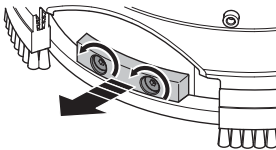

- Tõstke üles jalgpedaal.

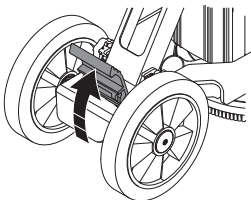

- Seadke rattad jalaga õige nurga alla.

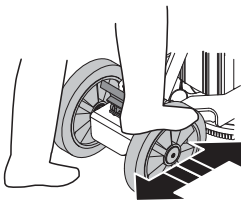

- Parempoolse serva lihvimiseks tuleb rattad vasakule suunata.

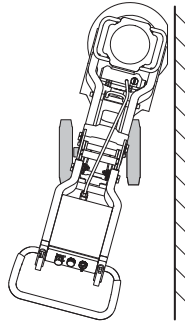

- Vasakpoolse serva lihvimiseks tuleb rattad paremale suunata.

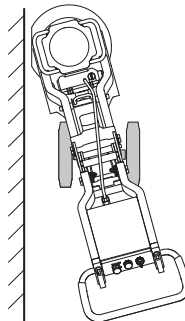

- Kui rattavõlli (A) punane märgistus on raami (B) punase märgistusega kohakuti, siis on rataste suund jälle otse.

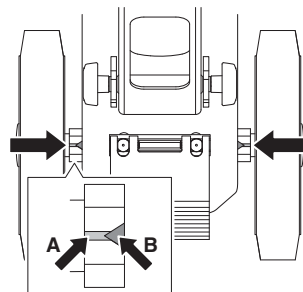

Transport ja hoiustamine

- Vedamiseks kinnitage seadme osad alati kindlalt, et vältida vedamise käigus võimalikke kahjustusi ja õnnetusi.
- Võimaluse korral tuleks masinat transportida kaetuna, et vähendada kokkupuudet ilmastikuoludega, eriti vihma ja lumega.
- Hoidke seadet suletud ruumis, lastele ning kõrvalistele isikutele kättesaamatus kohas.
- Kui masinat ei kasutata, tuleb seda hoiustada kuivas kohas.

Vedu

Masina saab mugavamaks transportimiseks lahti võtta ja kokku klappida.

- Eemaldage mootori kaabel elektrikilbi küljest.
- Keerake polte mõne pöörde võrra lahti, et vabastada pinge, seejärel tõmmake välja lukustustihvtid ja eemaldage poldid mõlemalt küljelt.

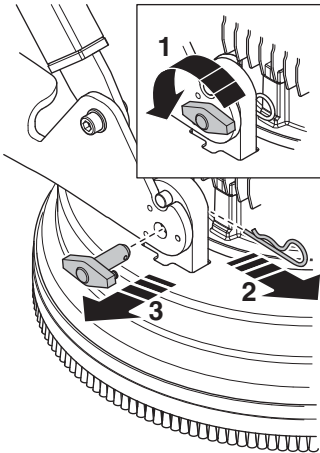

- Eemaldage lihvimispea rattaraami küljest.

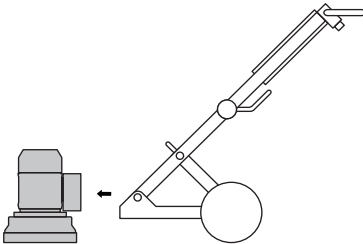

- Seadke masin püsti transpordiasendisse. Vabastage tugijala lukustusnupud.

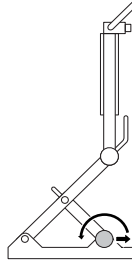

PG280

- Klappige tugijalg ettepoole.

PG400

- Klappige tugijalg tahapoole.
- Hoidke all raami vabastuskäepidet ja samal ajal lükake raami ülemist osa ettevaatlikult ettepoole.

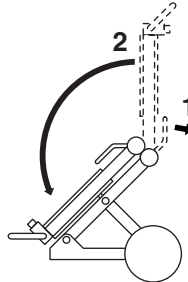

- Klappige masin ettevaatlikult kokku.

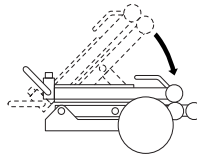

KÄITAMINE

- Fikseerige masin heakskiidetud pingutusrihmaga. Veenduge, et pingutusrihmad ei pigista ega kahjusta ühtegi masina osa.

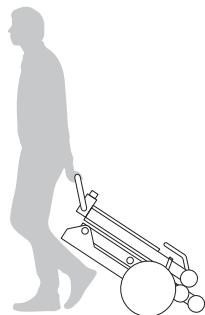
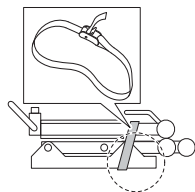

Tõsteas

- Tõstmisel kasutage alati masina küljes olevat tõsteaasa.

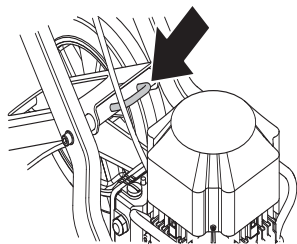

KÄIVITAMINE JA SEISKAMINE

Enne käivitamist



ETTEVAATUST! Loe käitsemisõpetus põhjalikult läbi, et kõik eeskirjad oleksid täiesti arusaadavad, enne kui seadet kasutama hakkad.

Kanna isiklikku ohutusvarustust. Juhised on toodud alajaotuses Isiklik ohutusvarustus.

Jälgi, et tööpiirkonnas ei oleks kõrvalisi isikuid, kuna vastasel korral esineb tõsiste vigastuste oht.

Veenduge, et seade on õigesti kokku pandud ja sellel ei ole kahjustusi.

- Hooldage iga päev.
- Paigutage lihviija tööpiirkonda.
- Veenduge, et masina külge on kinnitatud teemandid ja need on tugevalt kinni.
- Ühendage vaakumpuhasti masinaga.
- Reguleerige käepide lukustushoobade abil mugavale töökõrgusele.
- Enne masina voluvõrku ühendamist veenduge, et mootori kaabel on ühendatud elektrikilbiga.
- Ühendage masin voluvõrku.
- Kontrollige, et hädaseiskamisnuppu pole vajutatud, selleks keerake seda päripäeva.

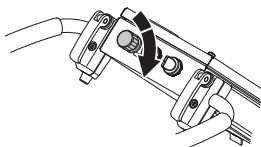

- Kontrollige mootori pöörlemissuunda

Käivitamine

- Lihvimise alustamisel vähendage survet lihvimisketta ja pöranda vahel, surudes käepidet alla ilma lihvimispead pörandalt tõstmata.

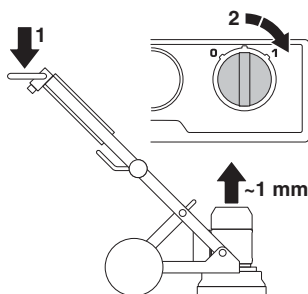

- Masina käivitamine. Käivitage masin, keerates 0/1 nupu asendisse 1 (sees). Masin alustab sujuvalt ja kiirendab 5 sekundi jooksul seadistatud kiiruseni.

Seiskamine

- Masina väljalülitamiseks keerake käivitamise/seiskamise nupp asendisse 0 (väljas).



- Hoidke lihvimissegmente masina seiskumise ajal vastu maad. See aitab masinal kiiremini seisma jääda. Ärge tõstke lihvimispead masina seiskumise ajal maast lahti, kuna see võib paisata õhku palju tolmu.
- Eemaldage pistik voluvõrgust.

Rikked ja tõrkeotsing

Seade ei tööta

- Kontrollige toiteallikat ja toitekaableid, veendumaks, et need on terved.
- Kontrollige, et hädaseiskamisnupp pole vajutatud, selleks keerake seda päripäeva.
- Kontrollige ülekoormuse märgutuli. Kui ülekoormuse märgutuli põleb, laske mootoril mõni minut jahtuda, kuni masin lähtestatakse automaatselt.

Masinat on raske kinni hoida

- Masina all on liiga vähe teemante või rakenduseks kasutatakse valet tüüpi tööriista (köva liimainega või pehmed pörandakatted tekitavad masinale ja kasutajale suurt koormust, kui masina all on liiga vähe teemante). Sellega kaasneb tavaliselt ka mootori suur voolutarve. Kasutage Husqvarna soovitatud teemantide hulka, et vähendada koormust masinale ja kasutajale.

Masin hüppab ringi

- Teemandid võivad olla halvasti kinnitatud või erineva pikkusega. Veenduge, et kõik teemandid on korralikult kinnitatud ja ühepikkused.

Masin lülitub veidi aja pärast välja

- Masin on ülekoormatud ja ülekoormuskaitse on rakendunud. Vähendage koormust. Masin käivitub uuesti umbes ühe minuti pärast, kui mootor on jahtunud.
- Veenduge, et pikendusjuhtmed on sobivate suurustega.

Masin seiskub käivitamisel

- Elektrimootor on ülekoormatud ja ülekoormuse märgutuli põleb. Oodake minut või kaks, kuni masin lähtestatakse, ja proovige uuesti. Kui see ei aita, võtke ühendust volitatud hooldustöökajaga..
- Veenduge, et pikendusjuhtmed on sobivate suurustega.

MÄRKUS! Mootori hea jõudlus sõltub õigest pingest. Liiga pika ja/või liiga peenikese kaabliga pikendusjuhtmed vähendavad koormuse all oleva mootori toidet.

Hooldus

TÄHTIS! Seadme kontrollimise ajal peab seade olema välja lülitatud ja toitejuhe vooluvõrgust lahti ühendatud.

Masin on äärmiselt töökindel ja nõuab minimaalset hooldust, kui seda kasutatakse õigesti.

Igapäevane hooldus

- Puhastamine
- Elektritoile
- Harjariba

Puhastamine

Enne puhastamist, osade paigaldamist või hooldust tuleb toitejuhe lahti ühendada.

Seade tuleb tööpäeva lõpus alati korralikult puhastada. Ära kasuta masina puhastamiseks survepesu.

Selleks et seadme jahutus oleks alati piisav, tuleb jahutusõhuavasid hoida vabade ja puhastena.

Elektritoide



ETTEVAATUST! Ärge kunagi kasutage kahjustatud kaableid. See võib põhjustada tõsiseid, kas surmaga lõppevaid õnnetusi.

Veenduge, et toitejuhe ja pikendusjuhe oleksid terved ja korras.

Ärge kasutage seadet, kui selle toitejuhe on kahjustatud, laske seade volitatud hooldustöökajas korda teha.

Harjariba

Veenduge, et harjariba on terve ja ulatub vastu pörandat.

Hooldamine

TÄHTIS! Igasuguseid remonditöid võivad teha ainult volitatud remontijad. Nii on kasutajad kaitstud suurte ohtude eest.

TEHNILISED ANDMED

PG280

	PG280 (3-faasiline, 380–480 V)		PG280 (1-faasiline, 220–240 V)		PG280 (1-faasiline, 100–120 V)	
	50 Hz	60 Hz	50 Hz	60 Hz	50 Hz	60 Hz
Mootori võimsus, kW/hj	3,0/4,0	2,2/3,0	2,2/3,0	2,2/3,0	1,5/2,0	1,5/2,0
Nimivool, A	6	13	13	13	20	19
Nimipinge, V	380–480	220–240	220–240	220–240	100–120	100–120
Kaal, kg/naela	70/154	70/154	70/154	70/154	70/154	70/154
Lihvimislaius, mm/tolli	280/11	280/11	280/11	280/11	280/11	280/11
Lihvimissurve, kg/naela	41/90,4	41/90,4	41/90,4	41/90,4	41/90,4	41/90,4
Pöörlemiskiirus – lihvimisketas, p/min	2915	1410	1730	1730	940	1150

PG400

	PG400 (3-faasiline, 220–240 V)		PG400 (3-faasiline, 400–480 V)		PG400 (1-faasiline, 220–240 V)
	50 Hz	60 Hz	50 Hz	60 Hz	60 Hz
Mootori võimsus, kW/hj	4,0/5,4	4,8/6,5	4,0/5,4	4,8/6,5	3,0/4,0
Nimivool, A	15	15	9	9	18
Nimipinge, V	220–240	220–240	400–480	400–480	220–240
Kaal, kg/naela	115/254	115/254	115/254	115/254	115/254
Lihvimislaius, mm/tolli	400/16	400/16	400/16	400/16	400/16
Lihvimissurve, kg/naela	73/161	73/161	73/161	73/161	75/165,3
Pöörlemiskiirus – lihvimisketas, p/min	1445	1730	1445	1730	1140

PG280, PG400

	PG280	PG400
Müraemissioon (vt. märkust 1)		
Müra võimsustase, dBA	90	98
Müra võimsustase, garanteeritud L_{WA} dBA	92	101
Müratase (vt. märkust 2)		
Müra rõhutase kasutaja kõrva juures, dB (A)	74,1	84,7
Vibratsioonitase (vt. märkust 3)		
Käepide parem, m/s^2	4,0	6,5
Käepide vasak, m/s^2	3,8	5,2

1. märkus: Müraemissioon ümbritsevasse keskkonda, mõõdetud helivõimsuse tasemena (L_{WA}) vastavalt standardile EN 60335-1 ja EN 60335-2-72.

2. märkus: Helirõhutase standardi EN 60335-1 ja EN 60335-2-72 järgi. Helirõhutase kohta toodud andmete statistiline dispersioon (standardhälve) on 1,0 dB (A).

3. märkus: Vibratsioonitase vastavalt standardile EN 60335-1 ja EN 60335-2-72. Vibratsioonitase kohta toodud andmete tüüpiline statistiline dispersioon (standardhälve) on 1 m/s^2 .

EÜ kinnitus vastavusest

(Kehtib vaid Euroopas)

Husqvarna AB, SE-561 82 Huskvarna, Rootsi, tel +46 361 4 6500, deklareerib ainuvastutusel, et põrandalihvija **Husqvarna PG280, PG400**, mille seerianumber algab 2014. ja hilisema aastaga (seerianumbri ees olev aastaarv on märgitud selgelt tehniliste andmete plaadil), vastab järgmistele NÕUKOGU DIREKTIIVI nõuetele:

- **2006/42/EÜ** (17. mai 2006. a) „mehhanismide kohta”.
- elektromagnetilise ühilduvuse direktiiv 15. detsember 2004, **2004/108/EMÜ**.
- 12. detsember 2006 ”elektriseadmete kohta” **2006/95/EÜ**.

Järgitud on alljärgnevaid standardeid: EN ISO 12100:2010, EN 55014-1:2006, EN 55015-2/A1:2001, EN 61000-3-2:2006, EN 61000-3-3/A1/A2:2005, EN 13862/A1:2009.

Tarnitud masin on identne EÜ tüübikontrolli läbinud seadmega.

Göteborg, 13. august 2015



Helena Grubb

Asedirektor, ehituskaupade osakond Husqvarna AB

(Husqvarna AB volitatud esindaja ja tehnilise dokumentatsiooni eest vastutaja.)

SIMBOLU NOZĪME

Simboli uz mašīnas:

BRĪDINĀJUMS! Nepareizi vai pavirši lietota mašīna var būt bīstams darbarīks, kas var lietotājam vai citiem izraisīt nopietnas traumas vai nāves gadījumus.

Lūdzu izlasiet šo lietošanas pamācību uzmanīgi un pārliecinaties, ka pirms mašīnas lietošanas esat visu sapratis.

Lietojiet individuālo drošības aprīkojumu. Skatīt norādījumus zem rubrikas Individuālais drošības aprīkojums.

BRĪDINĀJUMS! Slīpēšanas laikā rodas putekļi, kas, tos ieelpojot, var radīt traumas. Lietojiet apstiprinātu elpošanas aizsargmasku. Vienmēr nodrošiniet labu ventilāciju.

Šis ražojums atbilst spēkā esošajām CE direktīvām.

Vides marķējums. Uz izstrādājuma vai tā iesaiņojuma esošie simboli norāda, ka ar šo izstrādājumu nevar rīkoties kā ar mājturības atkritumiem.

Nodrošinot pareizu šā izstrādājuma apstrādi, Jūs varat palīdzēt neitralizēt potenciālo negatīvo ietekmi uz dabu un cilvēkiem, ko pretējā gadījumā var izraisīt nepareiza atkritumu apsaimniekošana.

Lai iegūtu plašāku informāciju par šī izstrādājuma pārstrādi, sazinieties ar savas pilsētas pašvaldību, mājturības atkritumu dienestu vai veikalu, kur iegādājāties šo izstrādājumu.

Pārējie uz mašīnas norādītie simboli/norādes atbilst noteiktu valstu sertifikācijas prasībām.



Brīdinājuma līmeņu skaidrojums

Brīdinājumus iedala trijos līmeņos.

BRĪDINĀJUMS!



BRĪDINĀJUMS! Ar to tiek apzīmētas bīstamas situācijas, kuras var izraisīt nāvi vai nopietnas traumas, ja netiek ievērotas.

UZMANĪBU!



UZMANĪBU! Ar to tiek apzīmētas bīstamas situācijas, kuras var izraisīt nelielas vai vidējas traumas, ja netiek ievērotas.

IEVĒROT!

IEVĒROT! Ar to tiek apzīmētas darbības, kas nav saistītas ar traumām.

Saturs

SIMBOLU NOZĪME

Simboli uz mašīnas:	22
Bridinājuma līmeņu skaidrojums	22

SATURS

Saturs	23
--------------	----

PREZENTĀCIJA

Godājamais klient!	24
Uzbūve un funkcijas	24
PG280	24
PG400	24

KAS IR KAS?

Slīpriņas komponenti	25
----------------------------	----

MEHĀNISMA DROŠĪBAS IEKĀRTAS

Vispārēji	26
Apturēšanas/palaišanas slēdzis	26
Procesa apturēšana ārkārtas gadījumos	26

IEDARBINĀŠANA

Vispārējās drošības instrukcijas	27
Personīgā drošība	28
Dažādi ierīču režīmi	29
Roktura regulēšana	29
Pievienojiet pie putekļsūcēja.	29
Slīpēšanas vadotnes	30
Betona cietības noteikšana	31
Motora griešanās virziens	31
Dimanta izvēle	32
Dimantu maiņa	34
Malu slīpēšana — PG280	35
Transports un uzglabāšana	36

IEDARBINĀŠANA UN APSTĀDINĀŠANA

Pirms uzsākšanas	38
Iedarbināšana	38
Apstādināšana	38

APKOPE

Kļūmes un problēmu novēršana	39
Apkope	39
Apkope	39

TEHNISKIE DATI

PG280	40
PG400	40
PG280, PG400	40
Garantija par atbilstību EK standartiem	41

Godājamais klient!

Paldies, ka izvēlējāties firmas Husqvarna produktu!

Mēs ceram, ka Jūs būsiat apmierināts ar iegādāto mašīnu un tā Jums izcilī kalpos daudzus gadus. Jebkura mūsu izstrādājuma pirkums sniedz jums piekļūvi profesionālai palīdzībai remontdarbos un apkalpē. Ja mazumtirgotājs, no kā iegādājāties savu iekārtu, nav mūsu pilnvarotais tirdzniecības pārstāvis, vaicājiet viņam tuvākās apkopes darbnīcas adresi.

Šī lietošanas pamācība ir svarīgs dokuments. Raugiet, lai tā jums vienmēr būtu pa rokai jūsu darba vietā. Ievērojot tās saturu (lietošana, serviss, apkope utt.), Jūs būtiski pagarināsiet mašīnas mūžu un tās otrreizējo vērtību. Ja jūs pārdosiet to, nododiet lietošanas pamācību jaunajam īpašniekam.

Vairāk nekā 300 inovācijas gadu

Husqvarna AB ir Zviedrijas uzņēmums, kura pamatā ir tradīcijas, kas tika aizsāktas 1689.gadā, kad Zviedrijas karalis Kārlis XI lika uzbūvēt rūpnīcu muskešu ražošanai. Tajā laikā tika ielikti inženierprasmju pamati, kam sekoja pasaules vadošo produktu attīstīšana tādās jomās, kā medību ieroču, velosipēdu, motociklu, sadzīves tehnikas, šujmašīnu un āra apstākļiem paredzētu izstrādājumu ražošana.

Husqvarna ir pasaules līderis āra apstākļos paredzētiem jaudas ražojumiem, kas domāti mežsaimniecībai, parku uzturēšanai, zāliena un dārza kopšanai, kā arī griezējmašīnām un dimanta instrumentiem, ko izmanto būvniecības un akmens apstrādes nozarēs.

Īpašnieka atbildība

Īpašnieks/darba devējs uzņemas atbildību par to, lai operators būtu pietiekami ziņošs par drošu mehānisma lietošanu. Vadītājiem un operatoriem ir pienākums izlasīt un izprast Operatora rokasgrāmatu. Tiem ir jābūt informētiem par:

- Mehānisma drošības instrukcijām.
- Mašīnas lietošanu un izmantošanas ierobežojumiem.
- Kā lietot un apkalpot mehānismu.

Valsts tiesību akti var regulēt šīs mašīnas lietošanu. Pirms sākat lietot mašīnu, noskaidrojiet, kādi tiesību akti tiek piemēroti tajā vietā, kur jūs strādājat.

Ražotāja nodrošne

Pēc šīs rokasgrāmatas publicēšanas Husqvarna var izdot papildinformāciju par šīs mašīnas drošu lietošanu. Lietotāja pienākums ir ievērot visdrošākās lietošanas metodes.

Husqvarna AB pastāvīgi strādā, lai pilveidotu savus izstrādājumus un tāpēc saglabā tiesības izdarīt izmaiņas, piem., izstrādājumu formā un izskatā bez iepriekšēja paziņojuma.

Lai uzzinātu vairāk par lietošanu un saņemtu palīdzību, apmeklējiet mūsu vietni: www.husqvarna.com

Uzbūve un funkcijas

Husqvarna produkti atšķiras no pārējiem ražojumiem ar savu veikspēju augstā līmenī, drošumu, inovatīvu tehnoloģiju, moderniem tehniskiem risinājumiem un apkārtējās vides saudzēšanu. Lai šo mašīnu lietotu drošā veidā, lietotājam ir rūpīgi jāizlasa šī rokasgrāmata. Lai uzzinātu vairāk, jautājiet izplatītājam vai Husqvarna darbiniekiem.

Zemāk ir aprakstītas dažas no jūsu produkta unikālajām īpašībām.

PG280

- Ierīce ir paredzēta dažādas cietības betona virsmu slīpēšanai.
- PG280 ir izturīga un viegli lietojama.
- Ierīci var salocīt vieglākai pārvadāšanai.
- Ierīce ir aprīkota ar paceļamu pārsegu.
- Ierīce ir malu slīpriņa.
- Vienas fāzes Trisfāžu
- 280 mm slīpēšanas virsma

PG400

- Ierīce ir paredzēta dažādas cietības betona virsmu slīpēšanai.
- PG400 ir izturīga un viegli lietojama.
- Ierīci var salocīt vieglākai pārvadāšanai.
- Ierīce ir aprīkota ar paceļamu pārsegu.
- Vienas fāzes Trisfāžu
- 400 mm slīpēšanas virsma

KAS IR KAS?

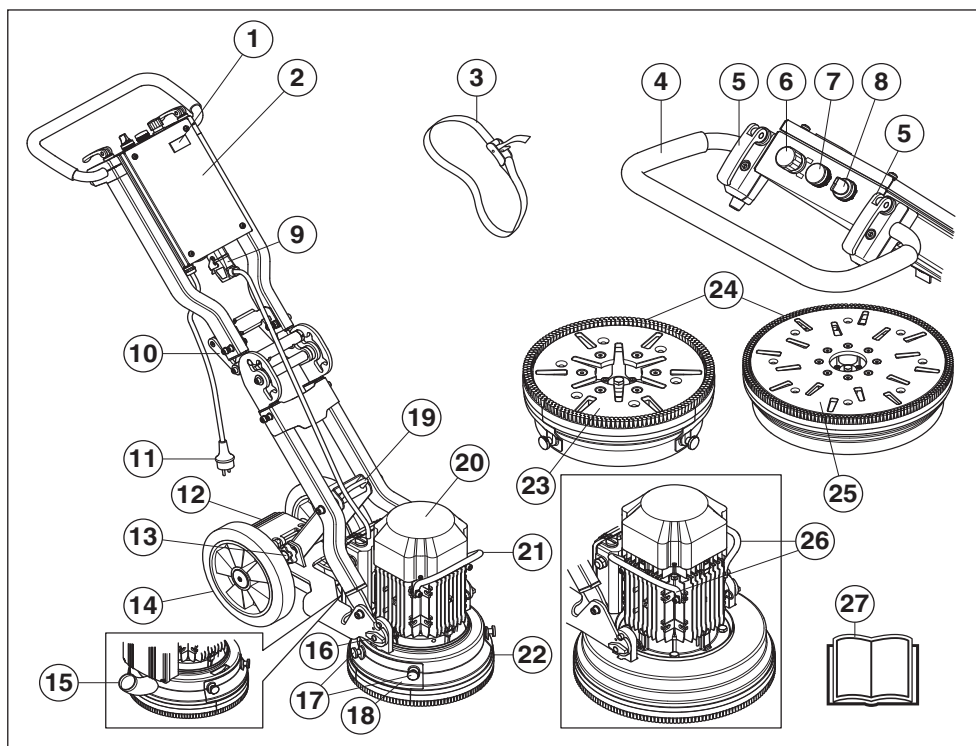

Sļīpripas komponenti

- | | |
|--|--|
| 1 Skaitītājs | 15 Savienojums, vakuuma šūtene |
| 2 Elektriskais bloks | 16 Palīgierīce motoram/sļīpēšanas galvai |
| 3 Nospieģošanas siksnas | 17 Skrūves malu sļīpēšanas vākam — PG280 |
| 4 Rokturis/stūre | 18 Vāks, malu sļīpēšana — PG280 |
| 5 Bloķēšanas svira roktura regulēšanai | 19 Ceļšanas cilpa |
| 6 Procesa apturēšana ārkārtas gadījumos | 20 Elektromotors |
| 7 Pārslodzes lampiņa | 21 Paceļšanas rokturis, motors — PG280 |
| 8 Apturēšanas/palaišanas slēdzis | 22 Paceļamais pārsegs |
| 9 Savienojums, ātrais savienojums motora kabelim | 23 Rīku plāksne — PG280 |
| 10 Rokturis leņķveida savienojumam | 24 Birstes apmale |
| 11 Kontaktakša | 25 Rīku plāksne — PG400 |
| 12 Pedālis — PG280 | 26 Paceļšanas rokturis, motors — PG400 |
| 13 Bloķēšanas poga | 27 Lietošanas pamācība |
| 14 Gumijas riteņi | |

MEHĀNISMA DROŠĪBAS IEKĀRTAS

Vispārēji



BRĪDINĀJUMS! Nekad nelietojiet mašīnu ar bojātu drošības aprīkojumu. Mašīnas drošības aprīkojums ir jākontrolē un jāuztur, pamatojoties uz šajā nodaļā izklāstīto instrukciju. Ja jūsu mašīna neatbilst kontroles prasībām, nododiet to labošanai servisa darbnīcā.

Šajā nodaļā tiek paskaidrota mašīnas drošības detaļu nozīme, to funkcijas un kā tiek veikta to kontrole un apkope, lai garantētu drošības aprīkojuma nevainojamu darbību.

UZMANĪBU! Pirms pievienot kontaktdakšu, pievienojiet motora kabeli elektriskajam blokam.

Apturēšanas/palaišanas slēdzis

Palaišanas/apturēšanas poga tiek izmantota ierīces palaišanai un apturēšanai.

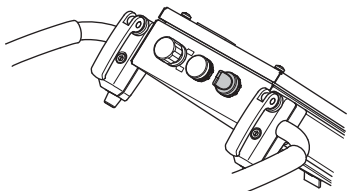

Apturēšanas/palaišanas slēdža pārbaude

Pārbaudiet, vai nav nospiesta avārijas apturēšanas poga vai ierīces apturēšanas poga, pagriežot tās pulkstenrādītāju kustības virzienā.

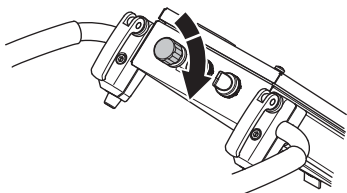

- Samaziniet spiedienu starp slīpējamo disku un grīdu, spiežot rokturi uz leju, uzsākšanas laikā nepaceļot slīpmašīnu no grīdas.

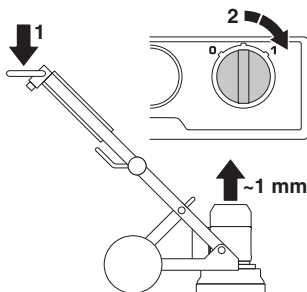

- Palaidiet ierīci, pagriežot 0/1 pogu 1. pozīcijā (piedziņa). Pēc tam ierīce vienmērīgi tiek palaista, un apgriezieni tiek palielināti līdz iestatītajam ātrumam 5 sekunžu laikā.
- Lai apturētu ierīci, pagrieziet palaišanas/apturēšanas pogu 0 pozīcijā (apturēšana).

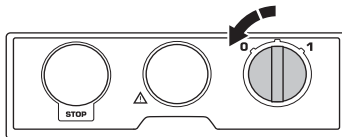

Procesa apturēšana ārkārtas gadījumos

Avārijas apturēšanas poga tiek izmantota, lai ātri izslēgtu motoru. Nospiežot avārijas apturēšanas pogu, tiek pārtraukta strāvas padeve ierīcei.

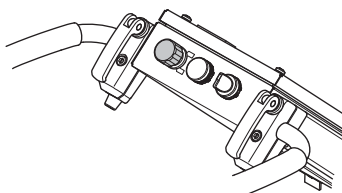

Procesa apturēšanas ārkārtas gadījumos testēšana

- Nospiediet avārijas apturēšanas pogu. Pārbaudiet, vai motors ir apstājies.
- Atvienojiet procesa apturēšanas ārkārtas gadījumiem pogu (pagrieziet pulkstenrādītāja virzienā).

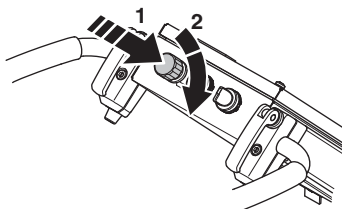

IEDARBINĀŠANA

Vispārējās drošības instrukcijas



BRĪDINĀJUMS! Šajā sadaļā tiek apskatīti galvenie drošības noteikumi darbā ar iekārtu. Šī informācija nekad neaizstāj profesionālās iemaņas un pieredzi. Ja rodas nedroša situācija, kad neesat drošs, kā rīkotos tālāk, pārtrauciet darbu un konsultējieties ar speciālistu. Sazinieties ar dileri, tehniskās apkalpes dienesta personālu vai pieredzējušu lietotāju. Nekad nedariet neko, par ko neesat pārliecināts!

- Neizmantojiet mašīnu, vispirms neizlasot un nesaprotot šīs Operatora rokasgrāmatas saturu. **Saglabājiet visus norādījumus un instrukcijas, jo tās var būt noderīgas turpmāk.**

Darba zonas drošība

- **Uzturiet darba zonā tīrību un kārtību.** Nekārtība un nepietiekams apgaismojums var izraisīt negadījumu.
- Ierīci nedrīkst lietot vietās, kur pastāv ugunsgrēka vai eksplozijas risks.

Elektrodrošība



BRĪDINĀJUMS! No elektriskām iekārtām vienmēr pastāv risks saņemt elektriskās strāvas triecienu. Vairieties no nevēlamiem laika apstākļiem un ķermeņa kontakta ar zibensnovedējiem un metāla objektiem. Vienmēr ņemiet vērā operatora rokasgrāmatā sniegtās instrukcijas, lai nepieļautu bojājumus.

Nekad nepievienojiet ierīci strāvas izvadam, ja kontakt dakša vai vads ir bojāts.

- Pārbaudiet, vai tīkla spriegums atbilst tam, kas norādīts uz etiķetes, kas piestiprināta pie mašīnas.
- Kontrole un apkope ir jāveic, izslēdzot motoru un no atvienojot kontakta dakšīņu.
- Vienmēr pirms ierīces atvienošanas no strāvas padeves, izslēdziet ierīci.
- Nekad nevelciet mašīnu aiz auklas un neraujiet kontakt dakšu no kontakta, velkot aiz auklas. Lai atvienotu strāvas vadu, turiet to aiz kontakt dakšas.
- Nelietojiet šo iekārtu, ja ir bojāts kāds kabelis vai spraudnis, bet nododiet to labošanai pilnvarotā apkopes darbnīcā.
- Ierīci nedrīkst darbināt ūdenī tādā dziļumā, kā ūdens sniedzas līdz ierīces aprikojumam. Iespējams sabojāt aprikojumu, un ierīce var būt zem sprieguma, radot traumas.
- Pievienojot vai atvienojot kontaktu starp motoru un elektrisko bloku, vienmēr pirms tam atvienojiet strāvas vadu.

Norādījumi par iezemēšanu



BRĪDINĀJUMS! Nepareizas pievienošanas rezultātā var rasties elektrošoka risks. Ja rodas šaubas par to, vai ierīce ir pareizi iezemēta, sazinieties ar kvalificētu elektriķi.

Nepārveidojiet kontakt dakšu. Ja kontakt dakša neatbilst kontakt līgzdai, lūdziet, lai kvalificēts elektriķis uzstāda atbilstošu kontakt līgzdi. Nodrošiniet, lai tiktu ievēroti vietējie likumi un noteikumi.

Ja norādījumi par iezemēšanu nav pilnībā saprotami, sazinieties ar kvalificētu elektriķi.

- Šī ierīce ir aprīkota ar zemējuma vadu un kontakt dakšu, un tā vienmēr ir jāpievieno iezemētai kontakt līgzdai. Tādējādi nepareizas darbības gadījumā tiek samazināts elektrošoka risks.
- Šai ierīcei nedrīkst izmantot adapterus.

Pagarinātāji un kabeli

- Apzīmējumam uz pagarinātāja ir jābūt ar tādu pašu vērtību vai lielāku nekā vērtība, kas norādīta uz ierīces tehnisko datu plāksnes.
- Lietojiet iezemētus pagarinātājus.
- **Strādājot ar mehānisko instrumentu ārpus telpām, izmantojiet ārpustelpu apstākļiem piemērotu pagarinātāju.** Šāda pagarinātāja izmantošana samazina elektrošoka risku.
- Pagarinātāja savienojumu uzturiet sausu un paceltu no zemes.
- Sargājiet vadu no karstuma, naftas produktiem, asām malām vai kustīgām daļām. Bojāti vai sapinušies vadi palielina elektrošoka risku.
- Pārbaudiet, vai kabeli ir neskarti un labā stāvoklī. Nelietojiet šo iekārtu, ja ir bojāts kāds kabelis, bet nododiet to remontdarbu veikšanai pilnvarotā servisa centrā.
- Neizmantojiet pagarinātāju satītā stāvoklī, lai izvairītos no pārkaršanas.
- Uzmaniet, lai vads ir aiz jums, kad jūs sākat lietot mašīnu, lai vads netiktu darba laikā sabojāts.
- Ierīci drīkst lietot tikai ar sertificētiem un pietiekami gariem pagarinātājiem.

Personīgā drošība



BRĪDINĀJUMS! Pārāk ilga vibrācijas iedarbība personām ar asinsrites traucējumiem var izraisīt asinsvadu vai nervu slimības. Ja jūs manāt simptomus, kas būtu radušies no vibrācijas ietekmes, griezties pie ārsta. Šādu simptomu piemēri ir tirpšana, nejutīgums, kutēšana, dūrieni, sāpes, nespēks, ādas krāsas un virsmas maiņa. Šie simptomi parasti parādās pirkstos, rokās vai locītavās. Aukstos laikā apstākļos šie simptomi var progresēt.

- Lietojiet individuālo drošības aprīkojumu. Skatīt norādījumus zem rubrikas Individuālais drošības aprīkojums.
- Nekad nelietojiet mašīnu, ja esat noguris, ja esat dzēris alkoholiskus dzērienus, vai, ja lietojiet medikamentus, kas var ietekmēt redzi, prāta spējas, vai koordināciju.
- Nekad neļaujiet citiem izmantot mašīnu, ja neesat pilnīgi pārliecināts, vai viņi sapratuši lietošanas pamācību.
- Visi operatori ir apmācīti, kā rīkoties ar šo mašīnu lpašnieks ir atbildīgs par to, lai operatori saņemtu šādu apmācību.
- Cilvēki un dzīvnieki var novērst jūsu uzmanību, un jūs varat zaudēt kontroli pār iekārtu. Šā iemesla dēļ vienmēr saglabājiet koncentrāciju un pievērsiet uzmanību savam darbam. Nekad neļaujiet bērniem lietot mašīnu vai būt tās tuvumā.
- Uzmanieties, jo apģērbu, garus matus un juvelierizstrādājumus var aizķert kustīgās daļas.
- Strādājot ar izstrādājumiem, kuros ir kustīgas daļas, vienmēr pastāv traumu risks. Ievērojiet attālumu!
- Nekādā gadījumā neatsīstiet šo iekārtu bez uzraudzības, ja tās motors darbojas
- Pārliecinieties, vai, izmantojot mašīnu, jums vienmēr tuvumā atrodas kāda cita persona, kura jums varētu sniegt palīdzību, ja noticis nelaimes gadījums.
- Vienmēr ieņemiet drošu un stabilu darba stāju.

Individuālais drošības aprīkojums



BRĪDINĀJUMS! Jebkuros mašīnas lietošanas gadījumos ir jālieto valsts iestāžu atzīts individuālais aizsargaprīkojums. Individuālais aizsargaprīkojums nesamazina traumu risku, bet tikai samazina ievainojuma bīstamības pakāpi nelaiemes gadījumā. Lūdziet pārdevēja palīdzību, izvēloties nepieciešamo aprīkojumu.

- Aizsargaustīnas
- Aizsargbrilles vai vizieris
- Elpošanas aizsargmaska
- Izturīgi cimdi.

- Piegulošs un ērts apģērbs, kas nodrošina pilnīgu kustību brīvību.
- Zābaki ar tērauda purngalu un nesliodošu zoli.
- Pirmās medicīniskās palīdzības aptieciņai ir vienmēr jābūt pa rokai.

Lietošana un apkope

- Izmantojiet mašīnu vienīgi tam, kam tā paredzēta.
- Visas detaļas uzturiet labā darba kārtība un nodrošiniet, lai visi stiprinājumi būtu kārtīgi piegriezti.
- Nekad nelietojiet bojātu mašīnu. Ievērojiet šajā rokasgrāmatā aprakstītās drošības pārbaudes, tehniskās apkopes un remonta instrukcijas. Dažus apkopes un remonta darbus drīkst veikt tikai apmācīti un kvalificēti speciālisti. Skatiet instrukcijas nodaļā Apkope.
- Nepārveidojiet drošības aprīkojumu. Regulāri pārbaudiet, vai tas pareizi darbojas. Mašīnu nedrīkst darbināt, ja tās drošības aprīkojums ir bojāts vai izjaukts.
- Nekad nelietojiet mašīnu, kas ir pārveidota tā, ka tā neatbilst sākotnējai konstrukcijai.
- Lietojiet oriģinālās rezerves daļas. Lai uzzinātu vairāk, sazinieties ar savu izplatītāju.
- Ierīci drīkst palaist tikai tad, ja slīpēšanas galvas ir atbalstītas pret zemi. Pretēji drīkst rīkoties tikai tad, ja tiek veikta pārbaude atbilstoši šajā rokasgrāmatā noteiktajai kārtībai.
- Ierīci nedrīkst palaist, ja birstes apmale nav piestiprināta. Drošības nolūkos ir ļoti svarīgi izveidot atbilstošu blīvējumu starp ierīci un grīdu, it īpaši, ja ierīce tiek izmantota sausai slīpēšanai.
- Slīpēšanas laikā ierīce ir jāpievieno putekļsūcējam, lai likvidētu puteklus.
- Dimanta rīku maiņas laikā nodrošiniet, lai ierīcei netiktu piegādāta strāva, nospiežot avārijas apturēšanas pogu vai atvienojot ierīci no kontaktligzdas.
- Pēc katras slīpēšanas noņemiet dimanta rīku.
- Pārbaudiet, vai birstes apmale nav bojāta un ir tīra, kā arī cieši noblīvējas pret grīdu. Vienmēr ir jānomaina bojāta birstes apmale.
- Pēc tam, kad motors ir izslēgts, rīku plāksne kādu laiku turpina griezties. Turpiniet slīpēšanu, līdz ventilators ir pilnībā apstājies. Pirms ierīces pacelšanas pārliecinieties, vai rīku plāksne ir apstājusies.
- Ja tiek slīpēta līmviela, bitumens, krāsas pārklājums vai līdzīga viela, pēc lietošanas nedaudz paceliet ierīci, lai tā karstuma ietekmē nepieliptu pie grīdas. Pirms ierīces pacelšanas pārliecinieties, vai rīku plāksne ir apstājusies.
- Dimanta rīki pēc lietošanas var būt ļoti karsti. Pirms dimanta segmentu noņemšanas ļaujiet ierīcei atdzist. Lietojiet aizsargcimdus.
- Ierīces ceļšanai vienmēr lietojiet ierīcei uzstādīto ceļšanas cilpu.
- Vienmēr pārnēsājiet ierīci aiz pārnēsāšanas roktura un roktura.

Dažādi ierīču režīmi

Darba pozīcija

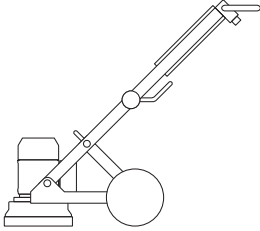

Apkopes pozīcija

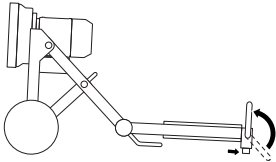

Saliekta transportēšanas pozīcija

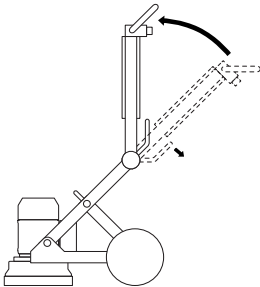

Pacelta transportēšanas pozīcija

Lai novērstu ierīces bojājumus, ievietojiet paliktni starp motoru un elektrisko bloku.

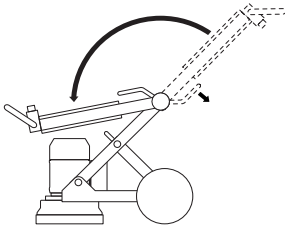

Roktura regulēšana

Rokturi var regulēt neierobežoti. Roktura fiksēšanas pogai ir divas pozīcijas — fiksēta un atvērta pozīcija.

- Saliecot fiksēšanas pogu atvārtā pozīcijā, tiek atbrīvota rokturi turošā skava un rokturi var regulēt vēlāmajā pozīcijā.

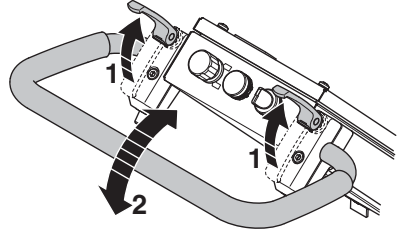

- Salokiet fiksēšanas pogu atpakaļ fiksētā pozīcijā.
- Fiksēšanas pogas skavu stingrību fiksētajā pozīcijā var viegli regulēt, griežot ieliktņus zem fiksēšanas pogas.

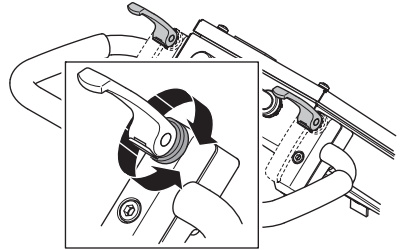

Pievienojiet pie putekļsūcēja.

Pilnīgai putekļu kontrolei izmantojiet Husqvarna putekļu filtrēšanas sistēmu.

- Pievienojiet putekļsūcēju pie mašīnas. Izmantojiet 50 mm (2 collu) šķūteni.

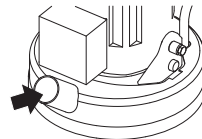

Pārbaudiet, vai putekļsūcēja filtri nav bojāti un ir tīri. Lietošanas laikā pievirsiet uzmanību putekļiem.

Slīpēšanas vadotnes dimanti

Skaidrojums

Dimanta segments parasti ietver divus tālāk minētos komponentus.

- Dimanti (tiek saukti arī par dimanta kristāliem vai granulām). Mainot dimantu vai granulu lielumu, mainās arī švīku raupjums vai smalkums pēc slīpēšanas.
- Saistviela (metāls vai plastmasa). Pulveris tiek sajaukts un suspendēts metāla vai plastmasas saistvielā. Ja metāls tiek izmantots kā saistviela, gala izstrādājumu sauc par metāla saistvielas vai keramisku dimanta segmentu. Ja plastmasa tiek izmantota kā saistviela, gala izstrādājumu sauc par plastmasas saistvielas dimantiem vai pulēšanas diskjiem. Mainot saistvielas cietību, varat mainīt to, cik ātri vai lēni nodilst dimanta abrazīvs.

Galvenie principi

Tālāk aprakstīti galvenie principi par dimanta rīku izmantošanu slīpēšanai. Tāpat kā ar visiem nosacījumiem pastāv dažādi izņēmumi.

Dimanta abrazīvo graudiņu lielums

Mainot dimanta abrazīvo graudiņu lielumu uz mazākām daļiņām/mazākiem abrazīvajiem graudiņiem, tiks ietekmēta dimanta rīka veiktspējā tālāk aprakstītajā veidā.

- Tiek radīts smalkāks skrāpējums.
- Tiek pagarināts dimanta rīku kalpošanas laiks.

Pretējais notiek, mainot uz lielākām daļiņām/lielākiem abrazīvajiem graudiņiem.

Saistviela

Palielinot saistvielas stingrību, notiek tālāk minētais.

- Tiek radīts smalkāks skrāpējums.
- Tiek pagarināts dimanta rīku kalpošanas laiks.
- Tiek samazināts izstrādes apjoms.

Pretējais notiek, padarot metāla vai kaučuka saistvielu mīkstāku.

Dimanta rīku skaits zem ierīces

Palielināts rīku skaits zem ierīces:

- samazina spiedienu uz katru atsevišķo dimanta segmentu — tiek samazināts dimanta segmentu nodilums;
- samazina slodzi uz ierīci un slīpripa patērē mazāk strāvas;
- rada vienmērīgāku skrāpējumu (it īpaši uz mīkstām gridām).

Pretējais notiek, ja rīku skaits zem ierīces tiek samazināts.

Kopsavilkums par dimanta darbības principiem

Lai nodrošinātu lielu slīpēšanas efektivitāti, dimanta rīkiem jābūt nodilušiem. Dimanta rīku nodilumu var ietekmēt tālāk minētie faktori.

- Spiest.
- Saistvielas cietība.
- Dimanta abrazīvo graudiņu lielums.
- Segmentu skaits zem ierīces.
- Ja uz grīdas tiek uzlikts papildu abrazīvs (piemēram, smiltis, silikona karbīds), nodilums tiek paātrināts.

Jo ātrāk nodilst dimanta segments, jo ātrāk tiek nodrošināta produktivitāte. Mainot iepriekš minētos faktorus, var ietekmēt arī tālāk minēto.

- Skrāpējums.
- Ierīces strāvas patēriņš.
- Grīdas līdzenums (skatiet nākamo sadaļu).
- Lietošanas vieglums.

Betona cietības noteikšana

Visi betona veidi tiek mērīti pēc to saspiešanas stingrības, un atbilstoši vietai, kur atrodaties, tiek izmantoti dažādi cietības rādītāji (piemēram, PSI un MPa). Jo augstāka saspiešanas stingrības pakāpe, jo cietāks betons, kas nozīmē cietāku slīpēšanu.

Bet papildus saspiešanas stingrībai pastāv arī citi faktori, kas nosaka, cik cieta ir grīda, kas savukārt ietekmē dimantu rīka izvēli. Parasti saistībā ar slīpēšanu tiek izvērtēts tikai augšējais slānis (5 mm), tādejādi betona virsmas apstrādei un betona virsmas stāvoklim ir daudz lielāka ietekme uz dimanta segmenta izvēli nekā saspiešanas stingrībai.

Vērā ņemamie virsmas faktori, izvēloties dimantu

Ja betona virsma ir ļoti gluda (piemēram, visticamāk tā ir ļoti līdzināta/slīpēta), betons tiek uzskatīts par tādu, kam ir augsta saspiešanas cietība, kas nozīmē, ka tam būs nepieciešams mikstas saistvielas segments.

Ja betona virsma ir ļoti rupja/agresīva (piemēram, sabojāta ar lietus ūdeni, apstrādāta ar drupinātāju, uzirdināta, virsma ar atsegtu pildvielu utt.), betons tiek uzskatīts par tādu, kam ir zema saspiešanas cietība, kas nozīmē, ka tam būs nepieciešams ciets saistvielas segments.

Bieži vien virsmas pārklājumi/piesārņojumi (piemēram, sveķu pārklājums, keramisko flīžu līme, līmeņošanas vielas/izlīdzinātāji) ļoti ietekmē to, kādu dimantu izvēlēties, un tikai pēc tam to nosaka betona saspiešanas stingrība.

Vispārīgs nosacījums — ja betona bloks tiek slīpēts pirmo reizi un neesat drošs par tā stingrību, vienmēr ierīcei uzlieciet cietas saistvielas dimantus. Ar to tiks nodrošināts minimālais nepieciešamais dimanta segmentu nodilums. Ja ciets dimanta segments nav piemērots lietojuma veidam, ir nepieciešams vairāk laika, kamēr dimanti nodilst.

Ja notiek tieši otrādi (piemēram, tiek sākts ar mīkstu segmentu) un betons ir mīksts vai tam ir abrazīva vai netīra virsma, pastāv diezgan liela iespējamība, ka ievērojams dimanta daudzums nodils īsā laika periodā.

Motora griešanās virziens

Trīsfāžu

Motora griešanās virzienu var mainīt, mainot kontaktdakšas polus.

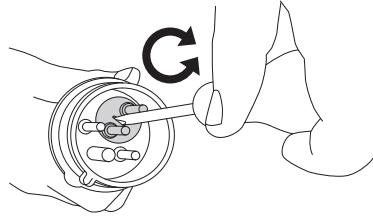

Vienas fāzes

Bultiņa norāda uz motora griešanās virzienu.

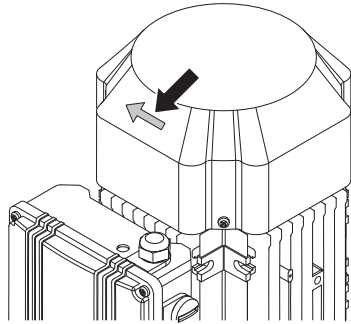

IEVĒROT! Piranha/PCD rīki ir paredzēti darbībai tikai vienā virzienā.

Dimanta izvēle

Veids, kā dimanta segmenti tiek uzstādīti slīpmašīnai, lielākoties ietekmē ierīces veiktspēju, produktivitātes līmeni un arī apstrādātās grīdas kvalitāti.

Pastāv dažādas dimanta konfigurācijas vērtības, kādas var iegūt ierīcēs PG400 un PG280.

Metāla saistvielas dimanti

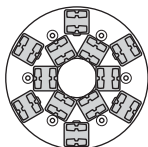

PG 280

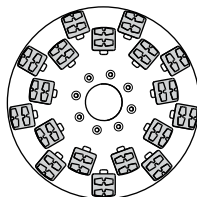

PG 400

Pilns komplekts — iekšējā un ārējā rinda

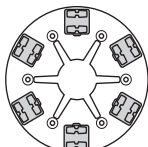

PG 280

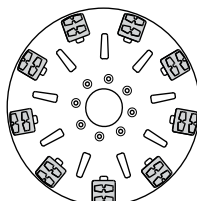

PG 400

Pilns komplekts — ārējā rinda

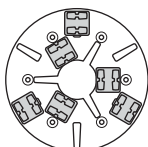

PG 280

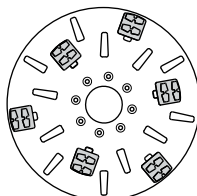

PG 400

Puskomplekts — iekšējā un ārējā rinda

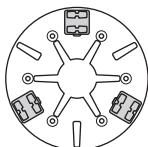

PG 280

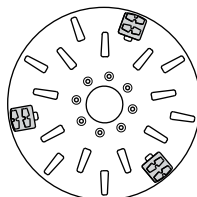

PG 400

Puskomplekts — ārējā rinda

Malu slīpēšanai PG280

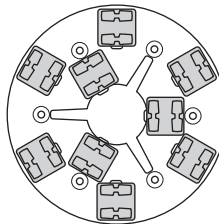

PG 280

**Puskomplekts — iekšējā rinda
Pilns komplekts — ārējā rinda**

IEVĒROT! Husqvarna iesaka izmantot viena diska slīpmašīnu, lietojot divus segmentus katrā metāla rīkā.

IEDARBINĀŠANA

Pareizo metāla saistvielu dimantu izvēle atbilstoši lietojuma veidam

Tālāk sniegtie ieteikumi attiecas uz metāla saistvielas dimantu rīku pamata konfigurāciju.

Izmantošana joma	Metāla saistviela	Abrazīvo graudiņu lielums	Pilns komplekts — iekšējā un ārējā rinda	Pilns komplekts — ārējā rinda	Puskomplekts — iekšējā un ārējā rinda	Puskomplekts — ārējā rinda
Līdzena grīda — ciets betons	Mikstais	16 vai 30	X			
Līdzena grīda — vidēji ciets betons	Vidējs	16 vai 30	X			
Līdzena grīda — miksts betons	Cietais	16 vai 30	X			
Keramikas flīžu līmes noņemšana	Vidējs	PIRANHA™ vai 16–30	X			
Vinila vai paklāja līmes noņemšana — ciets betons	Mikstais	PIRANHA™ vai 16–30			X	X
Vinila vai paklāja līmes noņemšana — vidēji ciets betons	Vidējs	PIRANHA™ vai 16–30			X	X
Vinila vai paklāja līmes noņemšana — miksts betons	Cietais	PIRANHA™ vai 16–30			X	X
Epoksidveķu krāsas noņemšana — ciets betons	Mikstais	PIRANHA™ vai 16–30		X	X	
Epoksidveķu krāsas noņemšana — vidēji ciets betons	Vidējs	PIRANHA™ vai 16–30		X		
Epoksidveķu krāsas noņemšana — miksts betons	Cietais	PIRANHA™ vai 16–30		X		
Ar lietus ūdeni sabojāts betons	Cietais	16–30	X		X	
Atsegtas pildvielas līdzināšana	Cietais	16–30	X		X	
Nevienmērīguma likvidēšana terako./akmens flīzēm	Mikstais	30 vai 60	X			
Betona grīdas virsmas pulēšana — ciets betons	Mikstais	60			X	X
Betona grīdas virsmas pulēšana — vidēji ciets betons	Vidējs	60			X	X
Betona grīdas virsmas pulēšana — miksts betons	Cietais	60			X	X
Betona atsegtās pildvielas slīpēšana — ciets betons	Mikstais	16–30	X	X	X	
Betona atsegtās pildvielas slīpēšana — vidēji ciets betons	Vidējs	16–30	X	X	X	
Betona atsegtās pildvielas slīpēšana — miksts betons	Cietais	16–30	X		X	
Betona grīdas nelīdzenumu līdzināšana — ciets betons	Mikstais	16 vai 30	X	X	X	
Betona grīdas nelīdzenumu līdzināšana — vidēji ciets betons	Vidējs	16 vai 30	X		X	
Betona grīdas nelīdzenumu līdzināšana — miksts betons	Cietais	16 vai 30	X		X	

IEDARBINĀŠANA

Kaučuka saistvielas dimanti

Redi Lock kaučuka palīģierces adapters

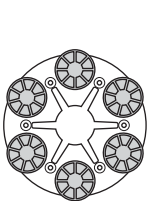
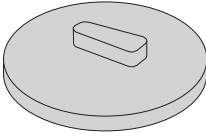

PG 280

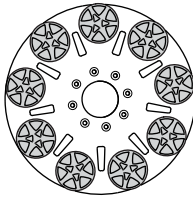

PG 400

Pilns komplekts — ārējā rinda

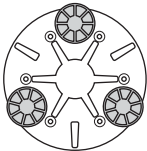

PG 280

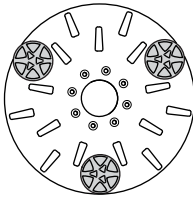

PG 400

Puskomplekts — ārējā rinda

Pareizo kaučuka saistvielu dimantu konfigurācija atbilstoši lietojuma veidam

Izmantošana joma	Pilns komplekts — ārējā rinda	Puskomplekts — ārējā rinda
Terako/akmens flīžu pulēšana	X	
Terako/akmens flīžu virsmas atjaunošana		X
Betona grīdas virsmas pulēšana — ciets betons		X
Betona grīdas virsmas pulēšana — vidēji ciets betons		X
Betona grīdas virsmas pulēšana — mīksts betons		X



BRĪDINĀJUMS! Nekādā gadījumā CP1200 un P1100 nedrīkst izmantot ar Redi Lock adapteri.

Dimantu maiņa

Izslēdziet mehānismu un atvienojiet to no strāvas padeves.

Noteiktie lietojiet cimdus, jo dimanta rīki var būt ļoti karsti.

- Novietojiet ierīci apkopes pozīcijā.
- Pavelciet rokturi atpakaļ, lai paceltu slīpēšanas galvu no zemes.
- Novietojiet ierīci atpakaļ uz zemes.

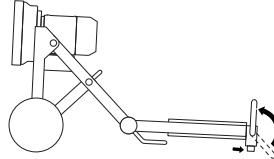

- Uzvelciet cimdus.
- Lai noņemt dimanta segmentus, lietojiet āmuru.

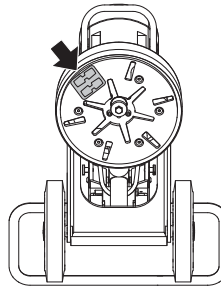

- Uzlieciet jaunus dimanta segmentus uz slīpējamā diska.

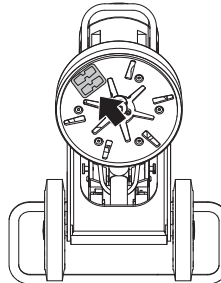

- Līdzko dimanta segmenti ir pievienoti, izpildiet iepriekš aprakstītās darbības pretējā secībā, lai nolaistu ierīci uz zemes.

Malu slīpēšana — PG280

Ar ierīci var slīpēt malas.

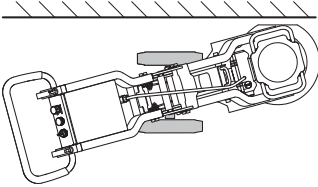

Malu slīpēšanai tuvu pie sienām vāks ir jānoņem no putekļu pārsega labās vai kreisās malas.

- Noņemiet skrūves (2) un vāku.

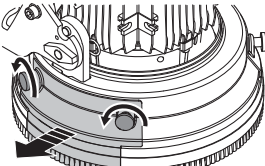

- Zem vāka ir noņemams aizsargs, ar ko slīpēšanas laikā aizsargā sienu. Aizsargu var noņemt, lai veiktu slīpēšanu tuvāk sienai. Tam ir 2 skrūves.

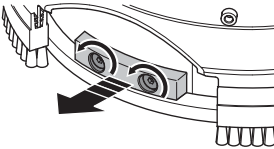

- Paceliet pedāli.

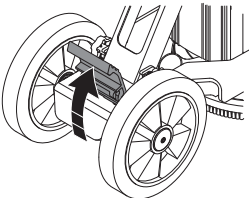

- Lai riteņus novietotu pareizajā leņķī, izmantojiet pedāli.

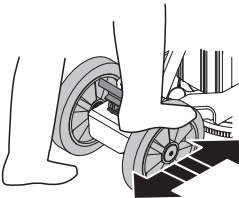

- Lai slīpētu malu labajā pusē, riteņi ir jāpagriež pa kreisi.

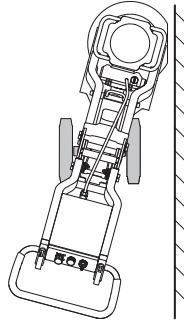

- Lai slīpētu malu kreisajā pusē, riteņi ir jāpagriež pa labi.

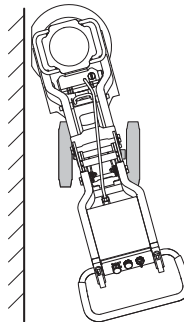

- Ja sarkanais marķējums uz riteņu ass (A) sakrīt ar sarkano marķējumu uz rāmja (b), virziens ir taisni.

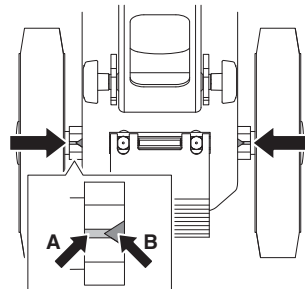

Transports un uzglabāšana

- Transportējot ierīci, nodrošināt to pret iespējamiem bojājumiem un nelaimes gadījumiem.
- Vienmēr, kad iespējams, ierīce ir jāpārvadā apsegta, ierobežojot pakļaušanu dabas parādībām, it īpaši lietum un sniegam.
- Uzglabājiet aprīkojumu noslēgtā vietā, lai tas nav pieejams bērniem un citām nepiederošām personām.
- Kad ierīce netiek lietota, tā ir jāglabā sausā vietā.

Transportēšana

Ierīci var izjaukt un salocīt, lai transportēšanas laikā tā aizņemtu mazāk vietas.

- Atvienojiet motora kabeli no elektriskā bloka.
- Atskrūvējiet uzgriežņus par dažiem apgriezieniem, lai izlaistu spiedienu, izvelciet fiksācijas tapas un abās pusēs izņemiet skrūves.

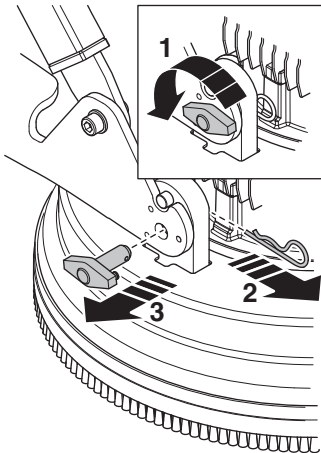

- Atskrūvējiet slīpēšanas galvu no riteņu šasijas.

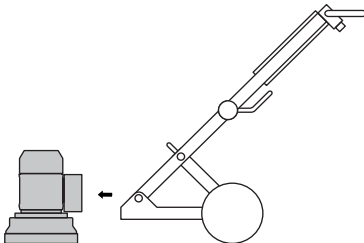

- Novietojiet saliektā transportēšanas pozīcijā. Atlaidiet fiksēšanas pogas uz atbalsta balsta.

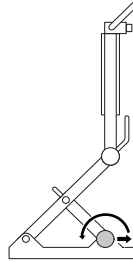

PG280

- Salokiet atbalsta balstu uz priekšu.

PG400

- Salokiet atbalsta balstu atpakaļ.
- Nolokiet rokturi uz leņķa savienojuma, tai pat laikā lokot rāmja augšējo daļu uz priekšu.

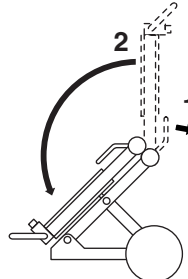

- Uzmanīgi salokiet ierīci.

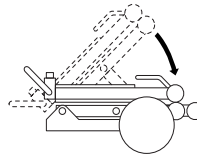

IEDARBINĀŠANA

- Nostipriniet ierīci ar apstiprinātu nosprieģošanas siksnu. Nodrošiniet, lai neviena ierīces detaļa neiespiestu un nesabojātu nosprieģošanas siksnu.

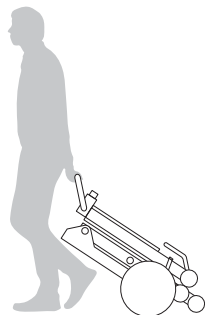
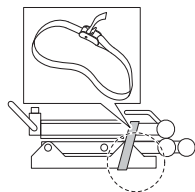

Celšanas cilpa

- Ierīces celšanai vienmēr lietojiet ierīcei uzstādīto celšanas cilpu.

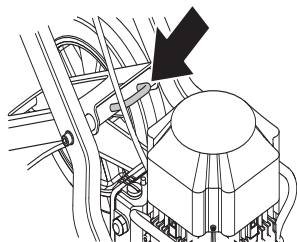

IEDARBINĀŠANA UN APSTĀDINĀŠANA

Pirms uzsākšanas



BRĪDINĀJUMS! Lūdzu izlasiet šo lietošanas pamācību uzmanīgi un pārliecinaties, ka pirms mašīnas lietošanas esat visu sapratīs.

Lietojiet individuālo drošības aprīkojumu. Skatīt norādījumus zem rubrikas Individuālais drošības aprīkojums.

Pārliecinieties, lai darba vidē neatrastos nepiederoši, citādi pastāv nopietnu traumu risks.

Pārliecinieties, vai mašīna ir pareizi uzstādīta, un nav nekādu pazīmju, kas liecinātu par bojājumiem.

- Veiciet ikdienas apkopi.
- Novietojiet slīpripu darba vietā.
- Pārbaudiet, vai zem ierīces ir dimanti un tie ir cieši piestiprināti.
- Pievienojiet putekļsūcēju pie mašīnas.
- Lai iestatītu ērtāko darba augstumu, roktura regulēšanai izmantojiet fiksēšanas pogas.
- Pirms ierīce ir pievienota kontaktligzdai, pārbaudiet, vai motora kabelis ir pievienots elektriskajam blokam.
- Pievienojiet ierīci kontaktligzdai.
- Pārbaudiet, vai nav nospiesta procesa apturēšanas ārkārtas gadījumiem poga, pagriežot to pulkstenrādītāja kustības virzienā.

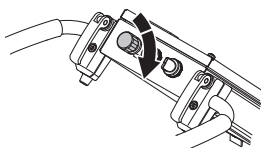

- Pārbaudiet motora griešanās virzienu.

Iedarbināšana

- Samaziniet spiedienu starp slīpējamo disku un grīdu, spiežot rokturi uz leju, uzsākšanas laikā nepaceļot slīpmašīnu no grīdas.

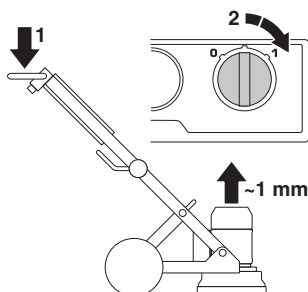

- Lai palaistu ierīci, rīkojieties, kā aprakstīts tālāk. Palaidiet ierīci, pagriežot 0/1 pogu 1. pozīcijā (piedziņa). Pēc tam ierīce vienmērīgi tiek palaista, un apgriezieni tiek palielināti līdz iestatītajam ātrumam 5 sekunžu laikā.

Apstādināšana

- Lai izslēgtu ierīci ar palaišanas/apturēšanas pogu, pagrieziet to 0 pozīcijā (apturēšana).



- Apturēšanas laikā turiet slīpēšanas segmentus saskarē ar grīdu. Šādi ierīce tiks apturēta ātrāk. Nepaceliet slīpēšanas galvu no grīdas, kamēr tā nav apstājusies, jo tas var radīt ievērojamu putekļu daudzumu gaisā.
- Izvelciet spraudni.

Kļūmes un problēmu novēršana

Mašīna nedarbosies.

- Pārbaudiet strāvas padevi un strāvas vadus, lai pārlielinātos, vai tie nav bojāti.
- Pārbaudiet, vai nav nospiesta procesa apturēšanas ārkārtas gadījumiem poga, pagriežot to pulksteņrādītāja kustības virzienā.
- Pārbaudiet pārslodzes lampiņu. Ja pārslodzes lampiņa deg, ļaujiet motoram dažas minūtes atdzist, kamēr ierice tiek automātiski atiestatīta.

Ierīci ir grūti noturēt

- Zem ierices ir pārāk maz dimantu vai tiek izmantots lietojuma veidam nepiemērots rīks (cieta līmviela vai mīksts grīdas pārklājums, kas rada lielu slodzi ierīcei un lietotājam, ja zem ierices ir pārāk maz dimantu). Šādā gadījumā parasti motors patērē arī vairāk strāvas. Izmantojiet Husqvarna ieteikto dimantu skaitu, lai samazinātu slodzi uz slīpripu un lietotāju.

Ierīce lēkā

- Iespējams, dimanti nav uzstādīti pareizi vai tiem ir atšķirīgs augstums. Pārbaudiet, vai visi dimanti ir uzstādīti pareizi un tiem ir vienāds augstums.

Ierīce apstājas pēc brītiņa

- Ierīce ir pārslógota, un ir atlaista pārslodzes aizsardzības poga. Samaziniet slodzi. Ierīce tiks atsāknēta aptuveni pēc minūtes, kad motors būs atdzisis.
- Nodrošiniet, lai pagarinātāji nebūtu pārāk īsi.

Ierīce apstājas palaišanas laikā

- Elektromotors ir pārslógots, un pārslodzes lampiņa deg. Uzgaidiet vienu vai divas minūtes, kamēr ierīce tiek atiestatīta, un mēdiniet vēlreiz. Ja tas nepalīdz, sazinieties ar specializēto darbnīcu.
- Nodrošiniet, lai pagarinātāji nebūtu pārāk īsi.

IEVĒROT! Laba motora veikspēja ir atkarīga no atbilstoša sprieguma. Pagarinātāji, kas ir pārāk gari un/vai kam ir mērierīce, kuras jauda ir pārāk maza, pie noteiktas slodzes samazina motora jaudas padevi.

Apkope

SVARĪGI! Kontrolē un apkope ir jāveic, izslēdzot motoru un no atvienojot kontakta dakšīņu.

Ierīci lietojot pareizi, tai ir nepieciešama minimāla apkope un tā ir uzticama.

Ikdienas apkope

- Tīrīšana
- Elektropadeve
- Birstes apmale

Tīrīšana

Pirms tīrīšanas, apkopes vai montāžas vienmēr izvelciet kontaktdakšīņu no kontakta.

Darba dienas beigās vienmēr iztīriet visu iekārtu. Ierīces tīrīšanai neizmantojiet augstspiediena mazgāšanu.

Lai mašīna vienmēr būtu labi atdzēsēta, gaisa atveres ir jātur tīras un nenosegtas.

Elektropadeve



BRĪDINĀJUMS! Nekad nelietojiet bojātus vadus. Tas var izraisīt nopietnas, pat letālas sekas.

Pārbaudiet, vai kabelis un savienojuma vads ir nebojāti un labā stāvoklī.

Nelietojiet mašīnu, ja kabelis ir bojāts, bet nododiet to labošanai autorizētā servisa darbnīcā.

Birstes apmale

Pārlicinieties, ka birstes apmale ir vesela un aizsiedz grīdu.

Apkope

SVARĪGI! Visa veida labošanu var veikt tikai pilnvarots remonta darbinieks. Tas ir noteikts, lai operatori nebūtu pakļauti lieliem riskiem.

TEHNISKIE DATI

PG280

	PG280 (trīsfāžu, 380–480 V)		PG280 (vienfāzes, 220–240 V)		PG280 (vienfāzes, 100–120 V)	
	50 Hz	60 Hz	50 Hz	60 Hz	50 Hz	60 Hz
Motora jauda, kW/zirgspēki	3,0/4,0	2,2/3,0	2,2/3,0	1,5/2,0	1,5/2,0	1,5/2,0
Nominālā strāva, A	6	13	13	20	19	19
Spriegums, V	380–480	220–240	220–240	100–120	100–120	100–120
Svars, kg/lbs	70/154	70/154	70/154	70/154	70/154	70/154
Slīpēšanas platums, mm/collas	280/11	280/11	280/11	280/11	280/11	280/11
Slīpēšanas spiediens, kg/mārciņas	41/90,4	41/90,4	41/90,4	41/90,4	41/90,4	41/90,4
Griešanas ātrums — slīpējamais disks, apgr./min	2915	1410	1730	940	1150	1150

PG400

	PG400 (trīsfāžu, 220–240 V)		PG400 (trīsfāžu, 400–480 V)		PG400 (vienfāzes, 220–240 V)
	50 Hz	60 Hz	50 Hz	60 Hz	60 Hz
Motora jauda, kW/zirgspēki	4,0/5,4	4,8/6,5	4,0/5,4	4,8/6,5	3,0/4,0
Nominālā strāva, A	15	15	9	9	18
Spriegums, V	220–240	220–240	400–480	400–480	220–240
Svars, kg/lbs	115/254	115/254	115/254	115/254	115/254
Slīpēšanas platums, mm/collas	400/16	400/16	400/16	400/16	400/16
Slīpēšanas spiediens, kg/mārciņas	73/161	73/161	73/161	73/161	75/165,3
Griešanas ātrums — slīpējamais disks, apgr./min	1445	1730	1445	1730	1140

PG280, PG400

	PG280	PG400
Trokšņa emisijas (skatīt 1. piezīmi)		
Skaņas jaudas līmenis, mērits dB(A)	90	98
Skaņas jaudas līmenis, garantēts L_{WA} dB(A)	92	101
Skaņas līmenis (skatīt 2. piezīmi)		
Trokšņu līmenis pie operatora ausīm, dB (A)	74,1	84,7
Vibrācijas līmeņi (skatīt 3. piezīmi)		
Rokturis, labā puse, m/s^2	4,0	6,5
Rokturis, kreisā puse, m/s^2	3,8	5,2

Piezīme Nr. 1: Trokšņa izplūde apkārtne ir mērita kā trokšņa jauda (L_{WA}) atbilstoši standartam EN 60335–1 un EN 60335–2–72.

Piezīme Nr. 2: Trokšņa spiediena līmenis atbilstoši EN 60335–1 un EN 60335–2–72. Sniegtajos datos par trokšņa spiediena līmeni ir tipiska statistiskā izkliede 1.0 dB(A) (standartnovirze).

Piezīme Nr. 3: Vibrāciju līmenis atbilstoši standartam EN 60335–1 un EN 60335–2–72. Sniegtajos datos par vibrācijas līmeni ir tipiska 1 m/s^2 statistiskā izkliede (standarta novirze).

TEHNISKIE DATI

Garantija par atbilstību EK standartiem

(Attiecas vienīgi uz Eiropu)

Husqvarna AB, SE-561 82 Huskvarna, Zviedrija, tālr. nr.: +46-36-146500, ar pilnu atbildību apliecina, ka grīdas slīpriņa **Husqvarna PG280, PG400**, sērijas numuri, sākot ar 2014. gadu un turpmāk (uz datu plāksnītes ir skaidri norādīts gads, kam seko sērijas numurs), atbilst PADOMES DIREKTĪVAS prasībām:

- 2006. gada 17. maijs, Direktīva **2006/42/EK**, "par mašīnu tehniku".
- 2004. g. 15. decembris "par elektromagnētisko saderību" **2004/108/EEC**.
- 2006. gada 12. decembris "par elektroaprikojumu" **2006/95/EK**.

Izmantoti sekojoši standarti: EN ISO 12100:2010, EN 55014-1:2006, EN 55015-2/A1:2001, EN 61000-3-2:2006, EN 61000-3-3/A1/A2:2005, EN 13862/A1:2009.

Piegādātā ierīce atbilst paraugam, kam veiktas EK direktīvu prasībām piemērotas pārbaudes.

Gēteborgā, 2015. gada 13. augustā



Helena Grubb

Viceprezidents, Celtniecības tehnikas un iekārtu nodaļa Husqvarna AB

(Pilnvarotais Husqvarna AB pārstāvis ir atbildīgs par tehnisko dokumentāciju.)

SUTARTINIAI ŽENKLAI

Simboliai ant įrengino:

PERSPĖJIMAS! Netinkamai ar neatsargiai naudojant įrenginį, jis gali sunkiai ar mirtinai sužaloti operatorių ar kitus asmenis.

Prieš naudodami įrenginį, atidžiai perskaitykite operatoriaus vadovą ir įsitikinkite, ar viską gerai supratote.

Dėvėkite asmens saugos priemones. Žr. poskyrį "Asmens saugos priemonės".

PERSPĖJIMAS! Šlifuojant atsiranda dulkių, kurios gali pakenkti žmogaus sveikatai. Naudokite patvirtintą kvėpavimo apsaugą. Dirbkite gerai vėdinamoje vietoje.

Šis gaminytis atitinka galiojančius Europos (CE) reikalavimus.

Aplinkosaugos žymėjimas.

Simboliai, esantys ant produkto ir jo pakuotės, nurodo, kad šio produkto negalima laikyti komunalinėmis atliekomis.

Jei produktas bus išmestas tinkamai, tai padės išvengti neigiamos įtakos aplinkai ir žmonėms.

Dėl išsamesnės informacijos apie produkto išmetimą susisiekite su savo savivaldybe, komunalinių atliekų išvežimo bendrove arba parduotuve, iš kurios produktą pirkote.

Kiti ant įrenginio pateikti simboliai (lipdukai) skirti specialiams kai kurių rinkų sertifikavimo reikalavimams.



Įspėjimo lygių paaiškinimas

Įspėjimai yra suskirstyti į tris lygius.

PERSPĖJIMAS!



PERSPĖJIMAS! Nurodo pavojingą situaciją, kuri, jei jos nebus išvengta, gali tapti mirties arba rimto sužalojimo priežastimi.

ĮSPĖJIMAS!



ĮSPĖJIMAS! Nurodo pavojingą situaciją, kuri, jei jos nebus išvengta, gali tapti nedidelio arba vidutiniško sužalojimo priežastimi.

DĖMESIO!

DĖMESIO! Naudojama veiklai, kuri nėra susijusi su asmens sužalojimu.

Turiny**SUTARTINIAI ŽENKLAI**

Simboliai ant įrengino:	42
Įspėjimo lygių paaiškinimas	42

TURINYS

Turiny	43
--------------	----

PRISTATYMAS

Gerbiamas kliente!	44
Konstrukcija ir savybės	44
PG280	44
PG400	44

KAS YRA KAS?

Sudedamosios šlifavimo įrenginio dalys	45
--	----

ĮRENGINIO SAUGOS ĮRANGA

Bendra informacija	46
Sustabdymo / paleidimo mygtukas	46
Avarinis stabdymas	46

DARBAS

Bendros saugos priemonės	47
Asmeninis saugumas	48
Įvairūs mašinos režimai	49
Rankenos reguliavimas	49
Prijunkite dulkių siurbį	49
Šlifavimo vadovas	50
Betono kietumo nustatymas	51
Variklio sukimosi kryptis	51
Deimanto parinkimas	52
Deimantų keitimas	54
Pakraščių šlifavimas – PG280	55
Gabenimas ir laikymas	56

ĮJUNGIMAS IR IŠJUNGIMAS

Prieš pradėdant	58
Užvedimas	58
Išjungimas	58

TECHNINĖ PRIEŽIŪRA

Gedimai, jų suradimas ir pašalinimas	59
Techninė priežiūra	59
Techninė priežiūra	59

TECHNINIAI DUOMENYS

PG280	60
PG400	60
PG280, PG400	60
EB atitikties patvirtinimas	61

Gerbiamas kliente!

Dėkojame, kad pasirinkote Husqvarna gaminį!

Mes tikimės, jog Jūs būsite patenkintas savo įrenginiu, kuris išliks Jūsų palydovu ir tolimoje ateityje. Įsigijus nors vieną mūsų gaminį, Jums bus suteikta profesionali remonto ir techninės priežiūros pagalba. Jei įrenginį perkote ne iš mūsų įgaliotų prekybos atstovų, pasiteiraukite jų, kur yra artimiausios techninės priežiūros dirbtuvės.

Šis operatoriaus vadovas yra labai naudingas. Darbo vietoje jį laikykite po ranka. Vykdydami vadove pateiktus nurodymus (darbo, techninės priežiūros ir pan.), galite prailginti įrenginio eksploatacijos trukmę ir pakelti naudoto įrenginio vertę. Jei Jūs sumanysite parduoti įrenginį, nepamirškite perduoti šį operatoriaus vadovą naujam savininkui.

Daugiau kaip 300 inovacijos metų

Švedijos įmonės Husqvarna AB istorija prasidėjo 1689 metais, kai šalis karalius Karlas XI įsakė pastatyti muškietų gamybos fabriką. Jau tuomet buvo pakloti inžinerinio meistriškumo pagrindai, leidę sukurti kai kuriuos moderniausių pasaulyje gaminius tokiose srityse kaip medžiokliniai ginklai, dviračiai, motociklai, buitiniai prietaisai, siuvamosios mašinos ir aplinkos priežiūrai skirti gaminiai.

Husqvarna yra pasaulio lyderė, gaminanti motorinius įrenginius, kurie skirti miškininkystei, parkų, vejų ir sodų priežiūrai, taip pat pjovimo įrangą ir deimantinius įrankius statybos bei akmens pramonei.

Savininko atsakomybė

Savininkas / darbdavys atsako už tai, kad operatorius turėtų pakankamai žinių apie saugų įrenginio naudojimą. Darbų vykdytojai ir operatoriai turi perskaityti ir suprasti šį operatoriaus vadovą. Jie privalo žinoti:

- Įrenginio saugos instrukcijas.
- Įrenginio pritaikymo ir apribojimų sritį.
- Kaip įrenginį reikia naudoti ir techniškai prižiūrėti.

Nacionaliniai įstatymai gali reglamentuoti šio įrenginio naudojimą. Prieš pradėdami naudoti šį įrenginį sužinokite, kokie įstatymai taikomi jūsų darbo vietoje.

Gamintojo išlyga

Po šio vadovo išleidimo Husqvarna gali pateikti papildomos informacijos apie saugų šio gaminio naudojimą. Savininkas atsako už tai, kad būtų laikomasi saugiausių naudojimosi metodų.

Husqvarna AB nuolat siekia tobulinti savo produktus, pasilikdama sau teisę keisti jų formą ir išvaizdą be išankstinio įspėjimo.

Dėl klientų informavimo ir pagalbos susiekite su mumis svetainėje: www.husqvarna.com

Konstrukcija ir savybės

Husqvarna gaminiai pasižymi puikiomis eksploatacinėmis savybėmis, patikimumu, novatoriška technologija, pažangiais techniniais sprendimais ir tausojia aplinką. Norėdamas saugiai naudotis šiuo gaminiumi, operatorius turi atidžiai perskaityti šį vadovą. Jei prireiktų išsamesnės informacijos, teiraukitės savo prekybos atstovo arba kreipkitės į Husqvarna.

Kai kurios unikalios Jūsų gaminio savybės aprašytos toliau.

PG280

- Mašina skirta kintančio kietumo betono paviršiams šlifuoti.
- PG280 yra tvirtas ir patogus naudoti
- Mašiną galima sulenkti ir išardyti, kad būtų lengviau transportuoti.
- Mašinoje sumontuotas slankiojantis gaubtas.
- Ši mašina yra pakraščių šlifavimo įrenginys.
- Vienfazis 3–jų fazių
- 280 mm šlifuojamas paviršius

PG400

- Mašina skirta kintančio kietumo betono paviršiams šlifuoti.
- PG400 yra tvirtas ir patogus naudoti
- Mašiną galima sulenkti ir išardyti, kad būtų lengviau transportuoti.
- Mašinoje sumontuotas slankiojantis gaubtas.
- Vienfazis 3–jų fazių
- 400 mm šlifuojamas paviršius

KAS YRA KAS?

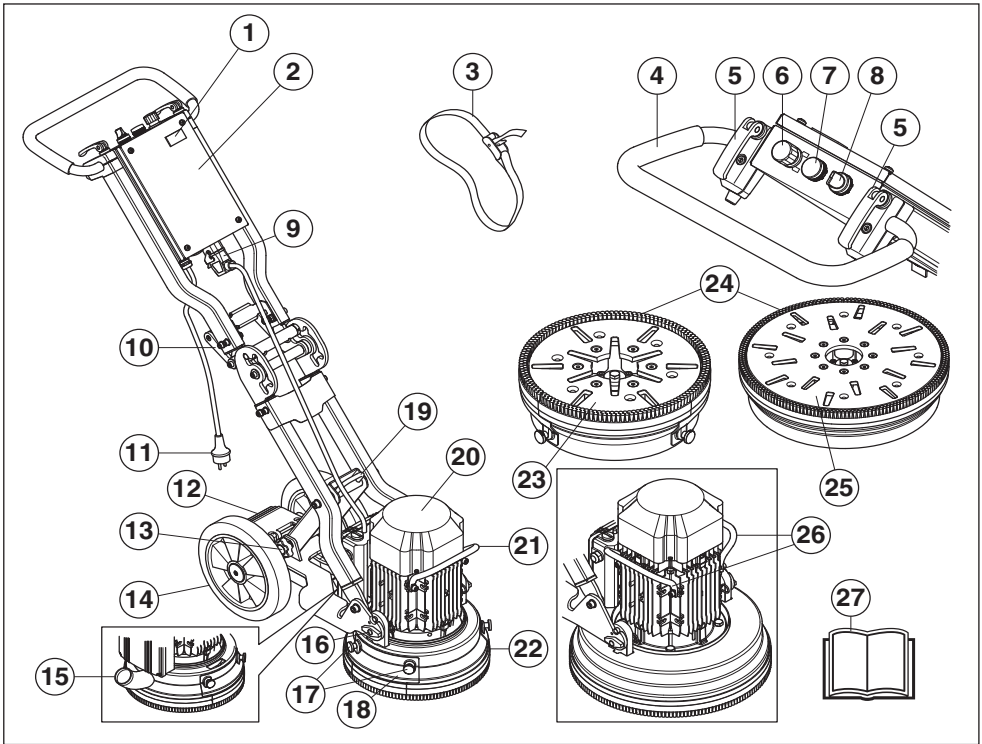

Sudedamosios šlifavimo įrenginio dalys

- | | |
|--|--|
| 1 Valandų matuoklis | 15 Jungtis, vakuuminei žarnai |
| 2 Elektros dėžė | 16 Variklio / šlifavimo galvos laikiklis |
| 3 Įtempimo diržai | 17 Pakraščių šlifavimo dangtelio varžtai – PG280 |
| 4 Rankena / valdymo rankena | 18 Dangtelis, pakraščių šlifavimo – PG280 |
| 5 Fiksuojanti svirtis rankenai reguliuoti | 19 Kėlimo kilpa |
| 6 Avarinis stabdymas | 20 Elektros variklis |
| 7 Perkrovos lemputė | 21 Kėlimo rankena, variklis – PG280 |
| 8 Sustabdymo / paleidimo mygtukas | 22 Slankiojantis gaubtas |
| 9 Jungtis, greitoji variklio laido jungtis | 23 Galvutė – PG280 |
| 10 Kampinės jungties rankena | 24 Šepečiai |
| 11 Kištukas | 25 Galvutė – PG400 |
| 12 Pedalas – PG280 | 26 Kėlimo rankena, variklis – PG400 |
| 13 Fiksavimo rankena | 27 Operatoriaus vadovas |
| 14 Guminiai ratukai | |

ĮRENGINIO SAUGOS ĮRANGA

Bendra informacija



PERSPĖJIMAS! Niekada nesinaudokite įrenginiu, jei jo apsauginė įranga yra netvarkinga. Jo apsauginė įranga turi būti tikrinama ir prižiūrima taip, kaip yra aprašyta šiame skyrelyje. Jei jūsų įrenginys neatliks nors vieno kontrolės reikalavimo, kreipkitės į remonto dir

Šiame skyriuje aprašoma įrenginio saugos įranga ir jos paskirtis, o taip pat kaip ją tikrinti bei techniškai prižiūrėti, kad ji tinkamai veiktų.

ĮSPĖJIMAS! Prieš įkišdami kištuką, prijunkite variklio laidą prie elektros dėžės.

Sustabdymo / paleidimo mygtukas

Paleidimo / sustabdymo rankenėlė naudojama mašinai paleisti ir sustabdyti.

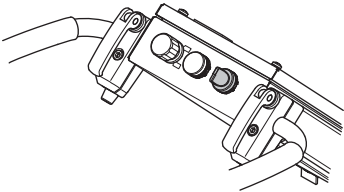

Stabdymo / paleidimo jungiklio tikrinimas

Patikrinkite, ar avarinis stabdys ar mašinos išjungimo mygtukas neįspaustas (pasukite jį pagal laikrodžio rodyklę).

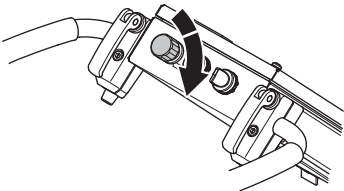

- Paleiskite mašiną, paspauskite žemyn rankeną ir sumažinkite slėgį tarp šlifavimo disko ir grindų, bet nepakelkite šlifavimo įrenginio nuo grindų.

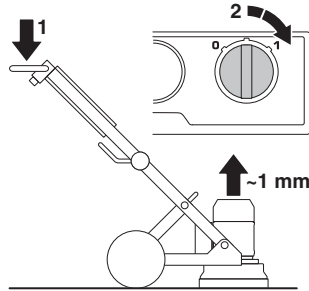

- Paleiskite mašiną pasukdami rankenėlę 0/1 į padėtį 1" (pavara). Tuomet mašina pasileis sklandžiai ir pagreitės iki nustatyto greičio per 5 sekundes.
- Pasukite paleidimo / sustabdymo rankenėlę į padėtį 0" (sustabdyti), jei norite sustabdyti mašiną.



Avarinis stabdymas

Avarinis stabdys naudojamas varikliui greitai išjungti. Mašinos avarinis stabdis atjungia maitinimo įtampą.

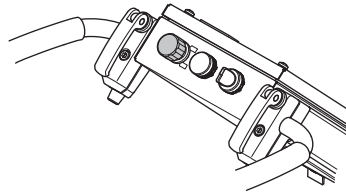

Avarinio stabdymo išbandymas

- Paspauskite avarinį stabdį. Patikrinkite, ar variklis sustoja.
- Atleiskite avarinio stabdymo jungiklį (pasukite pagal laikrodžio rodyklę).

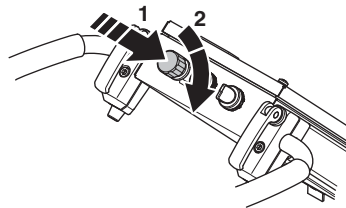

DARBAS

Bendros saugos priemonės



PERSPĖJIMAS! Šiame skyrelyje aprašomos esminės saugaus mašinos naudojimo taisyklės. Pateikta informacija niekada nepakeis tų žinių ir praktinės patirties, kurią turi profesionalas. Jei tam tikroje situacijoje pasijutote nesaugiai, prietaisą išjunkite ir kreipkitės pagalbos į specialistą. Kreipkitės į prekybos agentą, techninės priežiūros atstovą arba patyrusį naudotoją. Nemėginkite atlikti darbo, dėl kurio nesate tikras!

- Nenaudokite įrenginio, jei neperskaitėte ir nesuvokėte šios naudojimo instrukcijos turinio. **Išsaugokite visus perspėjimus ir nurodymus ateičiai.**

Sauga darbo vietoje

- **Darbo vieta turi būti švari ir gerai apšviesta.** Užgriozdintos arba tamsios darbo vietos padidina nelaimingų atsitikimų galimybę.
- Mašinos nederėtų naudoti vietose, kuriose yra gaisro ar sprogdimo pavojus.

Saugumas dirbant su elektra.



PERSPĖJIMAS! Naudojant iš elektros tinklo maitinamus prietaisus, visuomet išlieka elektros šoko pavojus. Venkite nepalankių oro sąlygų, nesilieskite prie elektros laidininkų ir metalinių daiktų. Norėdami išvengti nelaimių, visuomet laikykitės instrukcijoje pateiktamų nurodymų.

Jeigu įrenginio laidas ar kištukas pažeistas, joki būdu nejunkite įrenginio į tinklą.

- Patikrinkite, ar elektros tinklo srovė atitinka tą, kuri yra nurodyta ant įrenginio lentelės.
- Patikrą ir/arba priežiūrą atlikite išjungę variklį, o kištuką ištraukę iš lizdo.
- Visada prie išjungdami įrenginį atjunkite maitinimo laidą.
- Įrenginio niekada netempkite už laido ir kištuką iš lizdo niekada netraukite paėmę už laido. Maitinimo laidą traukite suėmę už kištuko.
- Įrenginio nenaudokite, jei jo laidas yra pažeistas, jį suremontuoti pristatykite įgaliotoms techninės priežiūros dirbtuvėms.
- Mašinos negalima įstumti į vandenį tiek, kad jis pasiektų mašinos įrangą. Galite sugadinti mašiną, jos korpusu gali tekėti elektros srovė ir sužaloti.
- Prijungiant ir atjungiant kontaktus tarp variklio ir elektros dėžės, maitinimo laidas visada turi būti atjungtas.

Kaip įžeminti įrenginį



PERSPĖJIMAS! Netinkamai prijungus įrenginį gali įvykti elektros smūgis. Kilus abejonių, ar įrenginys tinkamai įžemintas, kreipkitės į kvalifikuotą elektriką.

Nemodifikuokite kištuko. Jeigu kištukas netelpa į elektros lizdą, kreipkitės į kvalifikuotą elektriką, kad įrengtų tinkamą elektros lizdą. Būtina laikytis vietos teisės aktų ir potvarkių.

Jeigu ne iki galo supratote nurodymus dėl įžeminimo, kreipkitės į kvalifikuotą elektriką.

- Įrenginio maitinimo laidas ir kištukas yra įžeminti, tad galima jungti tik į įžemintą elektros lizdą. Dėl to elektros smūgio pavojus įvykus gedimui yra mažesnis.

- Mašinoje negalima naudoti adapterių.

Ilginamieji laidai ir kabeliai

- Ant ilginamojo laido nurodyta vertė turi būti tokia pat arba didesnė kaip vertė, nurodyta įrenginio techninių duomenų plokštelėje.
- Naudokite įžemintus ilginamuosius laidus.
- **Dirbdami su elektros įrankiu lauke naudokite laido prailgintuvą, kuris būtų tinkamas naudoti lauke.** Prailgintuvo, tinkamo dirbti lauke, naudojimas sumažina elektros šoko riziką.
- Saugokite, kad ilginamasis laidas nesušlaptų ir nelaikytų jo ant žemės.
- Saugokite laidą nuo karščio, tepalo, aštrių kampų ar judančių dalių. Pažeistas ar susipainiojęs laidas padidina elektros šoko riziką.
- Patikrinkite, ar kabeliai yra sveiki ir geros būklės. Įrenginio nenaudokite, jei kuris nors kabelis yra pažeistas, jį suremontuoti pristatykite į įgaliotas techninės priežiūros dirbtuves.
- Nenaudokite prailgintuvo, kol šis yra suvyniotas, kad išvengtumėte jo perkaitimo.
- Pradėdami dirbti įrenginiu, laidas turi būti už Jūsų, kad jo nepažeistumėte.
- Jei naudojate ilginamąjį laidą, jis turi būti patvirtintas ir pakankamo ilgio.

Asmeninis saugumas



PERSPĖJIMAS! Ilgalaikė vibracija žmonėms su sutrikusia kraujotaka gali sukelti kraujagyslių sutrikimus bei pažeisti nervus. Kreipkitės į gydytoją, jei Jūs jaučiate simptomus, kurie, Jūsų manymu, galėjo atsirasti dėl ilgalaikės vibracijos. Šių simptomų pavyzdžiai yra šie: kūno tirpimas, sutrikęs jautrumas, persėjimas, skausmas, sumažėjusi jėga, odos ar jos ploto spalvos pokyčiai. Šie simptomai dažniausiai pasireiškia pirštuose, plaštakose ir rankų sąnariuose. Šie požymiai gali labiau paūmėti žemoje temperatūroje.

- Dėvėkite asmens saugos priemonės. Žr. poskyrį "Asmens saugos priemonės".
- Niekada nenaudokite įrenginio, jei esate pavargę, jei vartojote alkoholį ar vaistus, kurie gali turėti įtakos jūsų regėjimui, nuovokai ar koordinacijai.
- Niekuomet niekam neleiskite dirbti įrenginiu prieš tai neįsitikinę, kad jie perskaitė ir suprato operatoriaus vadovė pateiktus nurodymus.
- Visi operatoriai privalo būti išmokyti naudotis mašina. Savininkas už tai atsakingas ir privalo užtikrinti operatorių apmokymus.
- Žmonės ir gyvūnai gali blaškyti jūsų dėmesį, dėl to galite prarasti įrenginio valdymą. Todėl visuomet dirbkite susikaupę. Niekada neleiskite vaikams naudoti įrenginį ar būti arti jo.
- Būkite atsargūs, kadangi judančios dalys gali įtraukti drabužius, ilgus plaukus ir papuošalus.
- Dirbant su įranga, kurios dalys juda, visuomet išlieka rizika susižaloti. Išlaikykite atstumą!
- Niekuomet nepalikite mašinos be priežiūros, kai veikia variklis.
- Pasirūpinkite, kad, kai jūs dirbate mašina, visuomet netoliese būtų kitas žmogus, kurį galėtumėte prisiūskauti į pagalbą atsitikus nelaimėi.
- Visuomet pasitikrinkite, ar Jūs turite saugią ir tvirtą atramą kojoms.

Asmens saugos priemonės



PERSPĖJIMAS! Naudodami įrenginį, visada dėvėkite patvirtintas asmens saugos priemones. Asmens saugos priemonės nepašalina sužeidimo rizikos, tačiau nelaimingo atsitikimo atveju mažiau nukentėsite. Paprašykite pardavėjo išrinkti Jums tinkamiausias priemones.

- Apsaugines ausines
- Apsauginiai akiniai arba apsauginis šlamo skydelis
- Kvėpavimo kaukę

- Patvarias ir neslidžias pirštines
- Ne per didelę, patvarią ir patogią, judesių nevaržančią aprangą
- Aulinius batus su plienine pirštų apsauga ir rantytu padu
- Po ranka visada turėkite pirmosios pagalbos vaistinėlę.

Naudojimas ir priežiūra

- Įrenginį naudokite tik tiems tikslams, kuriems jis yra skirtas.
- Visos dalys turi būti geros darbinės būklės, o visi tvirtinimai gerai priveržti.
- Niekada nenaudokite techniškai netvarkingo įrenginio. Reguliariai atlikinėkite patikras ir vykdykite techninės priežiūros nurodymus, pateiktus šiame vadove. Kai kurias techninės priežiūros procedūras gali atlikti tik apmokyti ir kvalifikuoti specialistai, žr. nurodymus skyriuje "Techninė priežiūra".
- Draudžiama atlikti pakeitimus saugos įrangoje. Reguliariai tikrinkite, ar ji tinkamai veikia. Draudžiama dirbti naudojant mašiną, jeigu jos saugos įranga sugadinta ar nuimta.
- Niekada nenaudokite įrenginio, kurio konstrukcija yra modifikuota, lyginant su gamyklos standartu.
- Visada naudokite originalias atsargines dalis. Dėl išsamesnės informacijos kreipkitės į savo prekybos atstovą.
- Mašiną įjungti galima tik tada, kai galvutės remiasi į gruntą, išsilyrus atvejus, kai atliekate patikros procedūras, nurodytas šioje instrukcijoje.
- Mašinos nederėtų paleisti nepritvirtinus šepetio. Saugumo sumetimais labai svarbu gerai sandarinti tarpą tarp mašinos ir grindų, dažniausiai tais atvejais, kai šlifuojama sausai.
- Šlifuojant, mašina turi būti prijungta prie dulkes šalinančio dulkių siurblio.
- Keisdami deimantus, patikrinkite, ar atjungtas mašinos maitinimas. Tai galite padaryti paspausdami avarinį stabdį ir atjungdami nuo maitinimo tinklo.
- Po kiekvieno šlifavimo išmontuokite deimantinius įrankius.
- Patikrinkite, ar šepetys nepažeistas ir švarus, ar tvirtai liečiasi su grindimis. Pažeistas šepetys turi būti nedelsiant pakeistas.
- Išjungus variklį, galvutė dar kurį laiką suksis. Tęskite šlifavimą, kol ventiliatorius visiškai sustos. Prieš pakeldami mašiną, įsitikinkite, ar galvutė visiškai sustojė.
- Kai šlifuojate lipnų paviršių, asfaltą, dažus ar pan., baigę darbą šiek tiek pakelkite mašinos priekį, kad ji nuo karščio nepriliptų prie grindų. Prieš pakeldami mašiną, įsitikinkite, ar galvutė visiškai sustojė.
- Baigus darbą, deimantiniai įrankiai gali būti labai įkaitę. Prieš nuimdami deimantinius segmentus palaukite, kol įrenginys atvės. Būtinai mūvėkite pirštines.
- Keldami mašiną visada naudokite mašinos kėlimo kilpas.
- Mašiną visada neškite laikydami už nešimo rankenos ir rankenos.

Įvairūs mašinos režimai

Darbinė padėtis

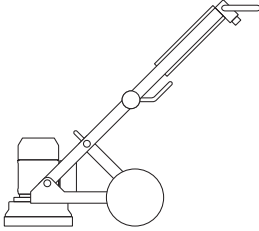

Techninės priežiūros padėtis

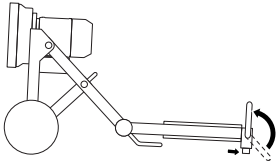

Kreipimo transportavimo padėtis

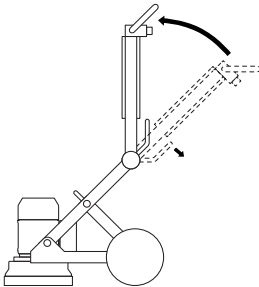

Kėlimo transportavimo padėtis

Kad išvengtumėte mašinos apgadinimo, įstatykite tarp variklio ir elektros dėžės įklotus.

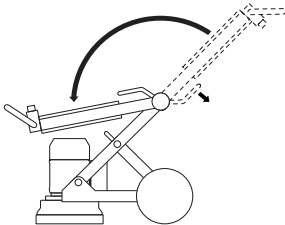

Rankenos reguliavimas

Rankeną galima reguliuoti be apribojimų. Rankenos fiksavimo rankenėlė turi dvi padėtis – fiksavimo ir laisvą.

- Palenkus fiksavimo rankenėlę aukštyn į laisvą padėtį, ji atleidžia sąvaržą, laikantią rankeną, ir ją galima nustatyti į norimą padėtį.

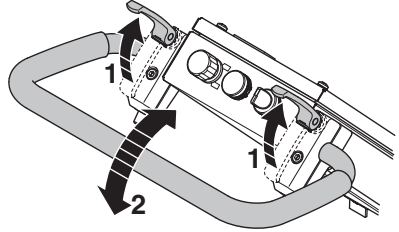

- Atlenkite fiksavimo rankenėlę atgal į fiksavimo padėtį.
- Fiksavimo rankenėlės sąvaržų kietumą fiksuojoje padėtyje galima reguliuoti pasukus įvores, esančias po fiksavimo rankenėle.

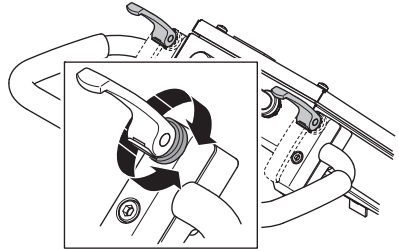

Prijunkite dulkių siurbį

Dulkėms valyti naudokite Husqvarna™ dulkių siurbimo sistemą.

- Prijunkite prie įrenginio vakuuminį siurbį. Naudokite 50 mm (2 col.) žarną.

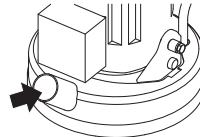

Patikrinkite, ar dulkių siurblio filtrai yra sveiki ir švarūs. Dirbdami atkreipkite dėmesį į dulkes.

Šlifavimo vadovas Deimantai

Pagrindas

Deimantinis segmentas įprastai yra sudarytas iš dviejų dalių:

- Deimantų (dar vadinamų deimantų kristalais arba peiliai). Keičiant deimantų ir peilių dydį, keičiasi ir po šlifavimo likusių griovelių stambumas ir smulkumas.
- Rišklio (metalinis arba plastikinis). Milteliai yra sumaišomi ir surišami metaliniu arba plastikiniu riškliu. Jei kaip rišklius naudojamas metalas, užbaigtas gaminyje yra vadinamas metale įlietas, arba sukepintas deimantinis segmentas. Jei kaip rišklius naudojamas plastikas, užbaigtas gaminyje yra vadinamas plastike įlietas arba poliravimo diskas. Keičiant rišklio kietumą, galite keisti deimantinio šliuoklio susidėvėjimo greitį.

Bendrieji principai

Toliau pateiktos bendrosios deimantinių įrankių naudojimo šlifuojant taisyklės. Kaip ir visose taisyklėse, jose yra išimčių ir atvejų, kai jos netaikomos.

Deimanto grūdelių dydis

Keičiant deimanto grūdelių dydį į mažesni, deimantinio įrankio savybės pasikeis taip:

- Smulkesni įbrėžimai.
- Pailgėja deimantinio įrankio naudojimo trukmė.

Priešingas poveikis pasireiškia didinant daleles / grūdelius.

Rišklius

Padidinus rišklio kietumą:

- Smulkesni įbrėžimai.
- Pailgėja deimantinio įrankio naudojimo trukmė.
- Mažėja darbo sparta.

Priešingas poveikis pasireiškia minkštinant metalinį arba guminį rišklij.

Mašinos deimantinių įrankių kiekis

Didesnis mašinos įrankių kiekis:

- sumažina atskiro deimantinio segmento slėgį ir deimantinio segmento dėvėjimosi spartą.
- Sumažina mašinos apkrovą ir mašinos elektros energijos sąnaudas.
- Mažesni įbrėžimai (dažniausiai ant minkštų grindų).

Priešingas poveikis pasireiškia sumažinus mašinos įrankių kiekį.

Deimantų panaudojimo suvestinė

Siekiant šlifuoti efektyviai, deimantinius įrankius reikia tinkamai naudoti. Deimantinių įrankių dėvėjimuisi įstakos gali turėti šie veiksniai:

- Slėgis.
- Rišklio kietumas.
- Deimanto grūdelių dydis.
- Mašinos segmentų kiekis.
- Ant grindų papylus papildomos abrazyvinės medžiagos (pvz. smėlio, silikono karbido), dėvėjimosi greitis padidėja.

Paprastai kuo greičiau dėvisi deimantinis segmentas, tuo didesnis produktyvumas. Keisdami anksčiau paminėtus veiksnius, taip pat keičiasi:

- Įbrėžimų modelis.
- Mašinos energijos sąnaudos.
- Grindų plokštumas (žr. kitą skyrių).
- Valdymo lengvumas.

Betono kietumo nustatymas

Bet koks betonas vertinamas pagal jo atsparumą slėgiui, todėl atsižvelgiant į tai, kurioje pasaulio dalyje esate, galimi skirtingi matavimo vienetai (pvz., PSI arba MPa). Paprastai kuo didesnis atsparumas slėgiui, tuo kietesnis yra betonas ir tuo sunkiau bus šlifuoti.

Tačiau be spaudimo jėgos yra ir kitų veiksnių, nustatančių, kokios kietos yra grindys ir kurie lemia deimantinio įrankio pasirinkimą. Dažniausiai kalbant apie šlifavimą, tai būna tik viršutinis sluoksnis (5 mm), todėl paviršiaus apdorojimas betonu ir betoninio paviršiaus būklė daug labiau lemia deimantinio segmento pasirinkimą, nei spaudimo jėga.

Į paviršiaus veiksnį reikia atsižvelgti parenkant deimantus

Paprastai, jei betono paviršius yra labai lygus (t. y. panašus, kad jis buvo gerai nušlifotas), betonas bus panašus į labai kietą, todėl reikės segmentų su minkštu rišikliu.

Atitinkamai, jei betono paviršius nelabai lygus (t. y. apgadintas lietaus, kulkos, subraižytas, atviros faktūros ir pan.), betonas bus panašus į minkštą, todėl reikės segmentų su kietu rišikliu.

Paviršiaus danga / teršalai (pvz., epoksidinė danga, keraminių plytelių klijai, lyginamieji skiediniai) leidžia rinktis iš daugiau deimantų, nei betono atsparumas slėgiui.

Dažniausiai pirmą kartą šlifudami nežinomo kietumo betonines plokštes, naudokite kietesnius deimantus. Tai užtikrins mažesnę deimantinių segmentų dėvėjimąsi. Jei kieti deimantiniai segmentai netinka, sugaišite tik šiek tiek laiko, bet deimantai nesusidėvės.

Jei elgsitės priešingai (t. y. pradėsite nuo minkštų segmentų), o betonas bus minkštas arba šiurkštus, jo paviršius yra nešvarus, galite per labai trumpą laiką smarkiai sudėvėti deimantinį įrankį.

Variklio sukimosi kryptis

3-jų fazių

Variklio sukimosi kryptį galima pakeisti sukeitus maitinimo kištuko poliškumą.

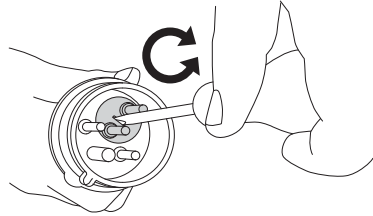

Vienfazis

Rodyklė rodo variklio sukimosi kryptį.

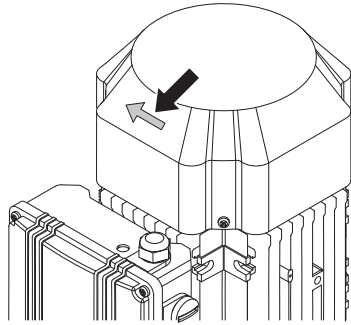

DĖMESIO! Piranha™ / PCD įrankis skirtas dirbti tik viena kryptimi.

Deimanto parinkimas

Deimantinių segmentų išdėstymas šlifavimo įrenginyje turi įtakos mašinos produktyvumui ir grindų apdailos kokybei.

PG 400 ir PG 280 galima naudoti daug skirtingų deimantų konfiguracijų.

Metalu surišti deimantai

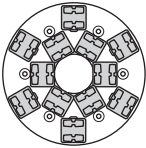

PG 280

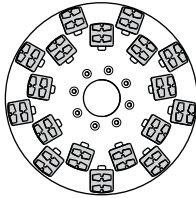

PG 400

Visas rinkinys – vidinė ir išorinė eilė

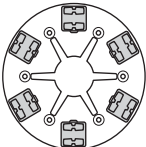

PG 280

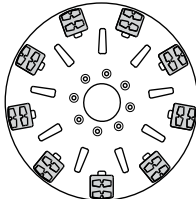

PG 400

Visas rinkinys – išorinė eilė

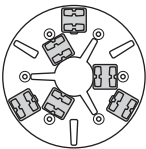

PG 280

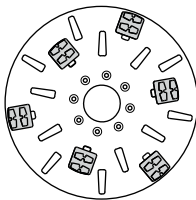

PG 400

Pusė rinkinio – vidinė ir išorinė eilė

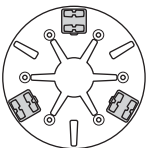

PG 280

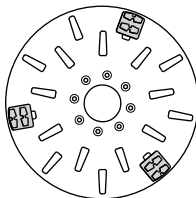

PG 400

Pusė rinkinio – išorinė eilė

Pakraščiams šlifuoti PG280

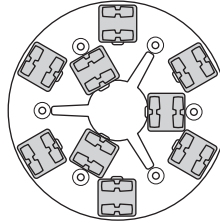

PG 280

Pusė rinkinio – vidinė eilė Visas rinkinys – išorinė eilė

DĖMESIO! Remiantis Husqvarna® rekomendacija dėl vieno disko šlifuotuvo, ant kiekvieno metalinio įrankio turi būti po du segmentus.

DARBAS

Pasirinkite tinkamus metalu surištus deimantus

Toliau pateiktos pagrindinės siūlomos metalu surištų deimantinių įrankių konfigūracijos.

Naudojimo sąlygos	Metalu surišti	Grūdelių dydis	Visas rinkinys – vidinė ir išorinė eilė	Visas rinkinys – išorinė eilė	Pusė rinkinio – vidinė ir išorinė eilė	Pusė rinkinio – išorinė eilė
Lygios grindys – kietas betonas	Minkštas	16 ar 30	X			
Lygios grindys – vidutinio kietumo betonas	Vidutinė	16 ar 30	X			
Lygios grindys – minkštas betonas	Kietas	16 ar 30	X			
Keraminių plytelių klijų šalinimas	Vidutinė	PIRANHA™ arba 16–30	X			
Linoleumo ar kilimo klijų šalinimas – kietas betonas	Minkštas	PIRANHA™ arba 16–30			X	X
Linoleumo ar kilimo klijų šalinimas – vidutinio kietumo betonas	Vidutinė	PIRANHA™ arba 16–30			X	X
Linoleumo ar kilimo klijų šalinimas – minkštas betonas	Kietas	PIRANHA™ arba 16–30			X	X
Epoksidinių dažų šalinimas – kietas betonas	Minkštas	PIRANHA™ arba 16–30		X	X	
Epoksidinių dažų šalinimas – vidutinio kietumo betonas	Vidutinė	PIRANHA™ arba 16–30		X		
Epoksidinių dažų šalinimas – minkštas betonas	Kietas	PIRANHA™ arba 16–30		X		
Lietaus apgadintas betonas	Kietas	16–30	X		X	
Šlifuota tekstūra	Kietas	16–30	X		X	
Dirbtinio akmens / akmeninių plytelių nelygumų šalinimas	Minkštas	30 ar 60	X			
Betoninių grindų paviršiaus poliravimas – kietas betonas	Minkštas	60			X	X
Betoninių grindų paviršiaus poliravimas – vidutinio kietumo betonas	Vidutinė	60			X	X
Betoninių grindų paviršiaus poliravimas – minkštas betonas	Kietas	60			X	X
Atviros faktūros betono šlifavimas – kietas betonas	Minkštas	16–30	X	X	X	
Atviros faktūros betono šlifavimas – vidutinio kietumo betonas	Vidutinė	16–30	X	X	X	
Atviros faktūros betono šlifavimas – minkštas betonas	Kietas	16–30	X		X	
Nelygių betoninių grindų lyginimas – kietas betonas	Minkštas	16 ar 30	X	X	X	
Nelygių betoninių grindų lyginimas – vidutinio kietumo betonas	Vidutinė	16 ar 30	X		X	
Nelygių betoninių grindų lyginimas – minkštas betonas	Kietas	16 ar 30	X		X	

Plastiku surišti deimantai

Redi Lock“ plastikinio laikiklio adapteris

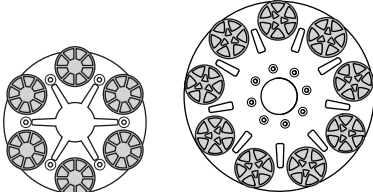
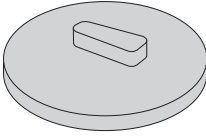

PG 280

PG 400

Visas rinkinys – išorinė eilė

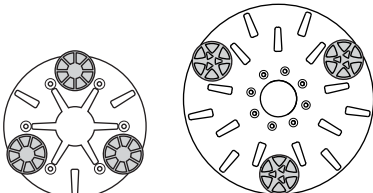

PG 280

PG 400

Pusė rinkinio – išorinė eilė

Tinkamos plastiku surišių deimantų konfigūracijos pasirinkimas

Naudojimo sąlygos	Visas rinkinys – išorinė eilė	Pusė rinkinio – išorinė eilė
Dirbtinio akmens / akmeninių plytelių poliravimas	X	
Dirbtinio akmens / akmeninių plytelių paviršiaus atnaujinimas		X
Betoninių grindų paviršiaus poliravimas – kietas betonas		X
Betoninių grindų paviršiaus poliravimas – vidutinio kietumo betonas		X
Betoninių grindų paviršiaus poliravimas – minkštas betonas		X



PERSPĖJIMAS! Su Redi Lock“ adapteriu, jokiais aplinkybėmis negalima naudoti CP1200 ir P1100.

Deimantų keitimas

Išjunkite mašiną ir atjunkite elektros maitinimo laidą.

Visada turėkite pirštines, nes deimantai gali būti labai įkaitę.

- Pastatykite mašiną į techninės priežiūros padėtį.
- Patraukite rankeną atgal ir pakelkite šlifavimo galvutę nuo žemės.
- Paguldykite mašiną ant žemės.

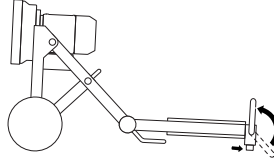

- Užsimaukite pirštines.
- Plaktuku nuimkite deimantinius segmentus.

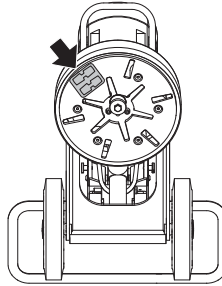

- Prie šlifavimo disko pritvirtinkite naujus deimantinius segmentus.

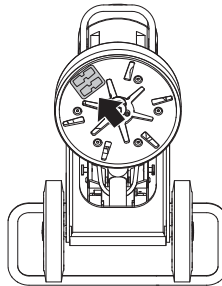

- Pritvirtinę naujus deimantinius segmentus, priešinga tvarka nuleiskite mašiną ant žemės.

Pakraščių šlifavimas – PG280

Ši mašina gali šlifuoti pakraščius.

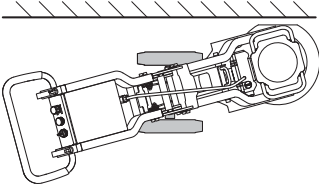

Norint šlifuoti pakraščius arti sienų, reikia nuimti dešinės ir kairės pusės nuo dulkių apsaugančio dangčio dangtelius.

- Išsukite varžtus (2) ir nuimkite dangtelį.

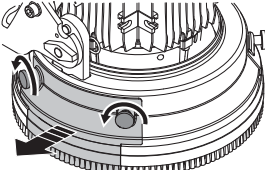

- Po dangtelių yra nuimama apsauga, sauganti sienas šlifuojant. 2 varžtais apsaugą galima nuimti, jei reikia šlifuoti arčiau sienos.

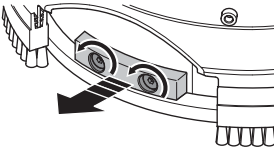

- Pakelkite pedlą.

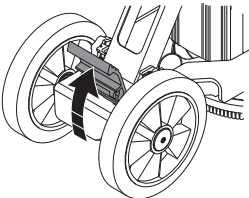

- Pėda nustatykite reikiamą ratų kampą.

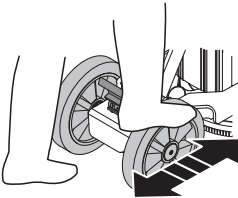

- Jei reikia šlifuoti pakraštį dešinėje pusėje, ratai turi būti nukreipti į kairę.

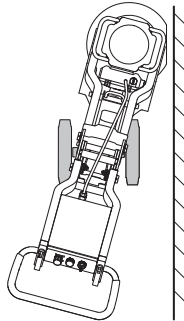

- Jei reikia šlifuoti pakraštį kairėje pusėje, ratai turi būti nukreipti į dešinę.

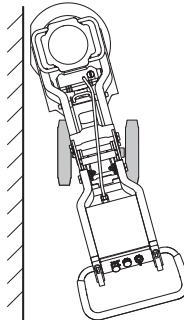

- Jei raudona žyma, esanti ant ratų ašies (A), lygiuoja su raudona žyme ant rėmo (B), ratai vėl stovi tiesiai.

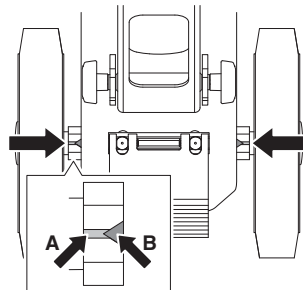

Gabenimas ir laikymas

- Norėdami išvengti įrangos pažeidimų ir nelaimingų atsitikimų, gabendami įrangą pritvirtinkite.
- Mašina, jei galima, turi būti transportuojama uždengta, saugant nuo gamtos veiksnių, o labiausiai nuo lietaus ir sniego.
- Įrangą laikykite rakinamoje patalpoje, kad prie jos negalėtų prieiti vaikai ir pašaliniai asmenys.
- Nenaudojama mašina visada turi būti saugoma sausoje vietoje.

Pervežimas

Mašiną galima išardyti ir sulenkti, kad pervežant užimtų kuo mažiau vietos.

- Atjunkite variklio laidą nuo elektros dėžės.
- Keliais pasukimais atlaisvinkite veržles, patraukite fiksavimo kaiščius ir kiekvienoje pusėje ištraukite varžtus.

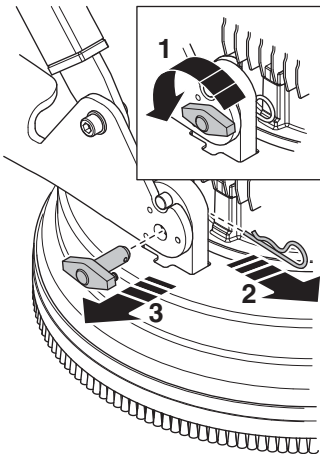

- Atsukite šlifavimo galvą nuo ratinės važiuoklės.

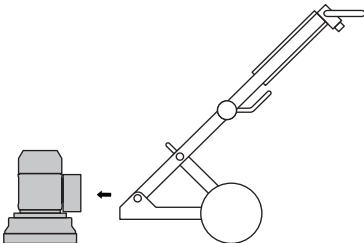

- Pastatykite mašiną į pasvirusią transportavimo padėtį. Atsukite atraminės kojos fiksavimo rankenėlę.

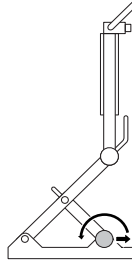

PG280

- Palenkite atraminę koją į priekį.

PG400

- Palenkite atraminę koją į atgal.
- Laikydami nuspauštą kampinės jungties rankenėlę, palenkite viršutinę rėmo dalį į priekį.

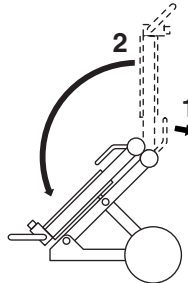

- Atsargiai sulenkite mašiną.

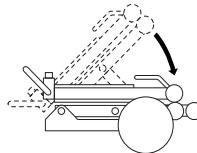

DARBAS

- Pritvirtinkite mašiną patvirtintu įtempimo diržu.
Pasirūpinkite, kad diržu neprispaustumėte ir neapgadintumėte mašinos dalių.

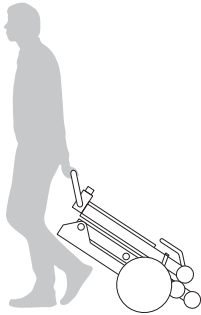
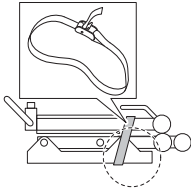

Kėlimo kilpa

- Keldami mašiną visada naudokite mašinos kėlimo kilpas.

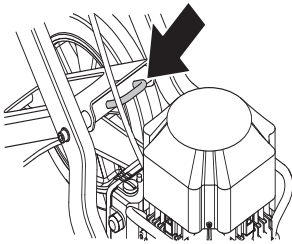

IJUNGIMAS IR IŠJUNGIMAS

Prieš pradėdant



PERSPĖJIMAS! Prieš naudodami įrenginį, atidžiai perskaitykite operatoriaus vadovą ir įsitikinkite, ar viską gerai supratote.

Dėvėkite asmens saugos priemones. Žr. poskyrį "Asmens saugos priemonės".

Stebėkite, kad pašaliniai asmenys nepatektų į darbo zoną, nes atsiras sunkių sužeidimų pavojus.

Patikrinkite, ar įrenginys teisingai sumontuotas ir nepažeistas.

- Atlikite kasdienę techninę priežiūrą.
- Pastatykite šlifavimo įrenginį darbo vietoje.
- Patikrinkite, ar po mašina yra deimantai ir ar jie gerai pritvirtinti.
- Prijunkite prie įrenginio vakuuminį siurbį.
- Naudodami fiksavimo rankenėles, sureguliuokite rankeną taip, kad būtų patogų dirbti.
- Prieš jungdami mašiną prie maitinimo lizdo, patikrinkite, ar prie elektros dėžės prijungtas variklio laidas.
- Prijunkite mašiną prie maitinimo lizdo.
- Patikrinkite, ar avarinio išjungimo mygtukas neįspaustas (pasukite jį pagal laikrodžio rodyklę).

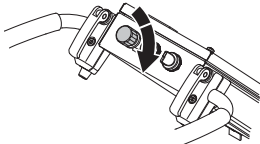

- Variklio sukimosi krypties tikrinimas

Užvedimas

- Paleiskite mašiną, paspauskite žemyn rankeną ir sumažinkite slėgį tarp šlifavimo disko ir grindų, bet nepakelkite šlifavimo įrenginio nuo grindų.

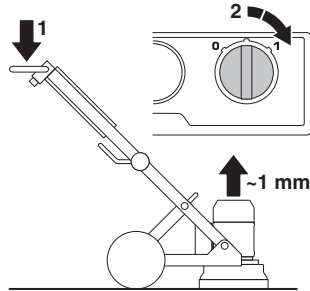

- Mašinos paleidimas. Paleiskite mašiną pasukdami rankenėlę 0/1 į padėtį 1" (pavara). Tuomet mašina pasileis sklandžiai ir pagreitės iki nustatyto greičio per 5 sekundes.

Išjungimas

- Išjunkite mašiną paleidimo / sustabdymo rankenėlę pasukdami į padėtį 0" (sustabdyti).



- Stabdydami mašiną, šlifavimo segmentus laikykite įremtus į grindis. Taip mašina greičiau visiškai sustos. Stabdydami mašiną nekelkite šlifavimo galvos nuo grindų, nes galite paskleisti į orą daugybę dulkių.
- Ištraukite kaištį.

Gedimai, jų suradimas ir pašalinimas

Įrenginys neveiks

- Patikrinkite, ar nepažeisti maitinimo laidai ir maitinimo šaltinis.
- Patikrinkite, ar avarinio išjungimo mygtukas neįspaustas (pasukite jį pagal laikrodžio rodyklę).
- Patikrinkite perkrovos lemputę. Jei perkrovos lemputė žiba, leiskite varikliui kelias minutes atvėsti, kol mašina vėl pradės veikti.

Mašiną sunku nulaiykty

- Keli deimantai yra netinkamo tipo (dėl kietų klijų arba minkštos grindų dangos mašina labai apkraunama ir apsunkinamas naudotojo darbas, jei naudojama per mažai deimantų). Taip pat padidėja variklio energijos sąnaudos. Kad sumažintumėte apkrovą ir palengvintumėte naudotojo darbą, naudokite Husqvarna™ rekomenduojamą deimantų kiekį.

Mašina šokinėja

- Netinkamai sumontuoti, arba skirtingų dydžių deimantai. Patikrinkite, ar deimantai tinkamai sumontuoti ir ar visi yra vienodo aukščio.

Mašina sustoja tik po kurio laiko

- Mašina perkrauta ir buvo paleista apsaugos nuo perkrovos sistema. Sumažinkite apkrovą. Varikliui atvėsus, mašina pasileis iš naujo apytiksliai po vienos minutės.
- Patikrinkite, ar ilginamieji laidai nėra per trumpi.

Mašina sustoja paleidimo metu

- Elektros variklis buvo per daug apkrautas ir šviečia perkrovos lemputė. Leiskite mašinai vieną ar dvi minutes atsinaujinti ir bandykite dar kartą. Jei tai nepadaeda, kreipkitės į įgaliotą techninės priežiūros dirbtuvę.
- Patikrinkite, ar ilginamieji laidai nėra per trumpi.

DĖMESIO! Geras variklio veikimas priklauso nuo tinkamos įtampos. Dėl ilginamųjų laidų, jei jie yra per ilgi ir (arba) jei jų matmenys yra netinkami, sumažinama variklio galia esant apkrovai.

Techninė priežiūra

SVARBU! Patikrą ir/arba priežiūrą atlikite išjungę variklį, o kištuką ištraukę iš lizdo.

Jei naudojama teisingai, mašinai reikia labai mažai priežiūros ir ji yra patikimas gaminytis.

Kiekvieną dieną

- Valymas
- Varomas elektra
- Šepečiai

Valymas

Prieš valydami, atlikdami priežiūrą ar montuodami, visada ištraukite kištuką iš lizdo.

Pabaigę darbą visada nuvalykite visą įrangą. Nenaudokite aukšto slėgio srovės žoliapjovei plauti.

Tam, kad įrenginys visada būtų gerai aušinamas, šalto oro angos turi būti neužkimštos ir švarios.

Varomas elektra



PERSPĖJIMAS! Nenaudokite, esant pažeistiems laidams. Gali sunkiai, net mirtinai sužeisti.

Patikrinkite, ar laidas ir jungiamasis laidas yra sveiki ir geroje būklėje.

Įrenginio nenaudokite, jei jo laidas yra pažeistas, o palikite licencijuotose aptarnavimo dirbtuvėse suremontuoti.

Šepečiai

Patikrinkite, ar šepečio juosta yra nepažeista ir liečia grindis.

Techninė priežiūra

SVARBU! Visus remonto darbus gali atlikti tik įgalioti meistrai. Taip daroma tam, kad nenukentėtų prietaiso naudotojai.

TECHNINIAI DUOMENYS

PG280

	PG280 (3 fazių, 380–480 V)		PG280 (vienos fazės, 220–240 V)		PG280 (vienos fazės, 100–120 V)	
	50 Hz	60 Hz	50 Hz	60 Hz	50 Hz	60 Hz
Variklio galia, kW/hp	3,0/4,0		2,2/3,0	2,2/3,0	1,5/2,0	1,5/2,0
Srovės stipris, A	6		13	13	20	19
Nominali įtampa, V	380–480		220–240	220–240	100–120	100–120
Svoris, kg / svarai	70/154		70/154	70/154	70/154	70/154
Šlifavimo plotis, mm / col.	280/11		280/11	280/11	280/11	280/11
Šlifavimo slėgis, kg / sv.	41/90,4		41/90,4	41/90,4	41/90,4	41/90,4
Šlifavimo disko sukimosi greitis, aps./min.	2915		1410	1730	940	1150

PG400

	PG400 (3 fazių, 220–240 V)		PG400 (3 fazių, 400–480 V)		PG400 (vienos fazės, 220–240 V)
	50 Hz	60 Hz	50 Hz	60 Hz	60 Hz
Variklio galia, kW/hp	4,0/5,4	4,8/6,5	4,0/5,4	4,8/6,5	3,0/4,0
Srovės stipris, A	15	15	9	9	18
Nominali įtampa, V	220–240	220–240	400–480	400–480	220–240
Svoris, kg / svarai	115/254	115/254	115/254	115/254	115/254
Šlifavimo plotis, mm / col.	400/16	400/16	400/16	400/16	400/16
Šlifavimo slėgis, kg / sv.	73/161	73/161	73/161	73/161	75/165,3
Šlifavimo disko sukimosi greitis, aps./min.	1445	1730	1445	1730	1140

PG280, PG400

	PG280	PG400
Triukšmo emisijos (žr. 1 pastabą)		
Garso stiprumo lygis, išmatuotas dB(A)	90	98
Garso stiprumo lygis, garantuotas L_{WA} dB(A)	92	101
Garso lygiai (žr. 2 pastabą)		
Triukšmo slėgio lygis prie operatoriaus ausies, dB(A)	74,1	84,7
Vibracijos lygiai (žr. 3 pastabą)		
Dešinė rankena, m/s^2	4,0	6,5
Kairė rankena, m/s^2	3,8	5,2

1 pastaba. Triukšmo emisija į aplinką išmatuota kaip garso stiprumas (L_{WA}) pagal EN 60335-1 ir EN 60335-2-72.

2 pastaba. Triukšmo slėgio lygis pagal EN 60335-1 ir EN 60335-2-72. Pateiktuose duomenyse apie triukšmo slėgio lygį yra 1 dB (A) tipiška statistinė sklaida (standartinis nuokrypis).

3 pastaba. Vibracijos lygis pagal EN 60335-1 ir EN 60335-2-72. Pateiktuose vibracijos lygio duomenyse yra 1 m/s^2 tipiška statistinė sklaida (standartinis nuokrypis).

TECHNINIAI DUOMENYS

EB atitikties patvirtinimas

(galioja tik Europoje)

Husqvarna AB, SE-561 82 Huskvarna, Švedija, tel. +46-36-146500, prisiimdama visą atsakomybę, pareiškia, kad grindų šlifavimo mašina **Husqvarna PG280, PG400**, kurios serijos numeriai prasideda nuo 2014 m. ir vėliau (metai, po kurių yra pateiktas serijos numeris, yra aiškiai nurodyti techninių duomenų plokštelėje), atitinka TARYBOS DIREKTYVOS reikalavimus:

- 2006 m. gegužės 17 g. direktyva **2006/42/EB** "dėl mašinų",
- 2004 m. gruodžio 15 d. direktyva **2004/108/EB** "dėl elektromagnetinio suderinamumo".
- 2006 m. gruodžio 12 d., „Dėl elektros įrangos“ – **2006/95/EC**.

Taikyti šie standartai: EN ISO 12100:2010, EN 55014-1:2006, EN 55015-2/A1:2001, EN 61000-3-2:2006, EN 61000-3-3/A1/A2:2005, EN 13862/A1:2009.

Pristatyta mašina atitinka EB tipo kontrolę praėjusį pavyzdį.

Geteborgas, 2015 m. rugpjūčio 13 d.



Helena Grubb

Viceprezidentas, Statybos įrangos skyrius Husqvarna AB

(Igaliojamas Husqvarna AB atstovas ir atsakingas už techninę dokumentaciją.)

ПОЯСНЕНИЕ СИМВОЛОВ

Условные обозначения на машине:

ПРЕДУПРЕЖДЕНИЕ! При неправильном или небрежном использовании машина может быть опасным инструментом, который может причинить серьезные повреждения или травму со смертельным исходом для пользователя или для других.



Прежде чем приступить к работе с машиной, внимательно прочитайте инструкцию и убедитесь, что Вам все понятно.



Пользуйтесь средствами индивидуальной защиты. См. раздел 'Средства защиты пользователя'.



ПРЕДУПРЕЖДЕНИЕ! При шлифовке образуется пыль, вдыхание которой может привести к травмам. Используйте рекомендованный респиратор. Всегда обеспечивайте надлежащую вентиляцию.



Данное изделие отвечает требованиям соответствующих директив ЕС.



Обозначения, касающиеся охраны окружающей среды. Символы на изделии либо на упаковке обозначают, что данное изделие не должно утилизироваться в качестве бытовых отходов.



Обеспечив соответствующую утилизацию данного изделия, поможет предотвратить потенциально негативное влияние на окружающую среду и здоровье людей, которое иначе могло быть последствием неправильной утилизации данного изделия.

Более подробную информацию о переработке данного изделия получите в Городском управлении, у службы, обеспечивающей переработку бытовых отходов либо в магазине, где Вы приобрели изделие.

Другие символы/наклейки на машине относятся к специальным требованиям сертификации на определенных рынках.

Пояснение к уровням предупреждений

Существует три уровня предупреждений.

ПРЕДУПРЕЖДЕНИЕ!



ПРЕДУПРЕЖДЕНИЕ! Обозначает опасную ситуацию, которая, если ее не предотвратить, приведет к смерти или тяжелым травмам.

Обратите внимание!



Обратите внимание! Обозначает опасную ситуацию, которая, если ее не предотвратить, приведет к незначительным или средним травмам.

ЗАМЕЧАНИЕ!

ЗАМЕЧАНИЕ! Используется для обозначения рекомендаций, которые не связаны с травмами.

СОДЕРЖАНИЕ

Содержание

ПОЯСНЕНИЕ СИМВОЛОВ	
Условные обозначения на машине:	62
Пояснение к уровням предупреждений	62
СОДЕРЖАНИЕ	
Содержание	63
ПРЕЗЕНТАЦИЯ	
Уважаемый покупатель!	64
Конструкция и функции	64
PG280	64
PG400	64
ЧТО ЕСТЬ ЧТО?	
Основные компоненты шлифмашины	65
СРЕДСТВА ЗАЩИТЫ МАШИНЫ	
Общие сведения	66
Выключатель	66
Аварийный останов	66
ЭКСПЛУАТАЦИЯ	
Общие меры безопасности	67
Личная безопасность	68
Различные режимы машины	70
Регулировка положения рукоятки	70
Подсоедините пылесос	70
Руководство по шлифовке	71
Определение твердости бетона	72
Направление вращения двигателя	72
Выбор алмаза	72
Замена алмазов	77
Шлифовка краев — PG280	77
Транспортировка и хранение	78
ЗАПУСК И ОСТАНОВКА	
Перед запуском	80
Запуск	80
Остановка	80
ТЕХНИЧЕСКОЕ ОБСЛУЖИВАНИЕ	
Поиск и устранение неисправностей	81
Техническое обслуживание	81
Обслуживание	81
ТЕХНИЧЕСКИЕ ДАННЫЕ	
PG280	82
PG400	82
PG280, PG400	82
ДЕКЛАРАЦИЯ СООТВЕТСТВИЯ ЕС	83

Уважаемый покупатель!

Спасибо за то, что Вы выбрали продукцию Husqvarna!

Надеемся, что Вы останетесь довольны Вашей машиной, и что она будет Вашим спутником на долгое время. Приобретение какого-либо из наших изделий дает право на профессиональную помощь по его ремонту и обслуживанию. Если машина приобретена не в одном из наших специализированных магазинов, узнайте адрес ближайшей сервисной мастерской.

Надеемся, что это руководство по эксплуатации окажется полезным. Проверьте, чтобы оно всегда было поблизости на рабочем месте. Выполняя требования инструкции (пользование, сервис, обслуживание и т.д.), Вы значительно продлите срок службы машины и поднимите ее вторичную стоимость. Когда Вы будете продавать Вашу машину, не забудьте передать инструкцию новому владельцу.

Более 300 лет инновационных разработок

Компания Husqvarna AB была основана в Швеции в 1689 году, когда король Карл XI постановил создать фабрику по изготовлению мушкетов. Уже в то время был заложен фундамент инженерного мастерства, послуживший основой для разработки некоторых из лучших в мире изделий в таких областях, как охотничье оружие, велосипеды, мотоциклы, бытовые приборы, швейные машины и товары для использования вне помещений.

Husqvarna - мировой лидер в области силовых приборов для использования вне помещений - в лесном хозяйстве, организации парков, для ухода за газонами и садами, а также режущего оборудования и алмазных инструментов для строительства и обработки камня.

Ответственность владельца

Ответственность за наличие у оператора достаточного объема знаний и навыков по технике безопасности при работе с машиной возлагается на владельца машины или работодателя. Руководителям и операторам необходимо прочитать настоящее Руководство оператора и понять его содержание. Они должны ознакомиться с:

- инструкциями по технике безопасности при работе с машиной;
- сферами применения и ограничениями для машины;
- порядком эксплуатации и технического обслуживания машины.

Использование данной машины может регулироваться внутренним законодательством. Перед пуском машины ознакомьтесь с правовыми актами, которые действуют на месте проведения работ.

Право, сохраняющееся за производителем

После публикации данного руководства компания Husqvarna может выпустить дополнительную информацию по безопасной эксплуатации данного изделия. Соблюдение безопасных методов эксплуатации является ответственностью владельца.

Husqvarna AB постоянно работает над разработкой своих изделий и поэтому оставляет за собой право на внесение изменений в форму и внешний вид без предварительных предупреждений.

Для получения информации и консультаций свяжитесь с нами через веб-сайт: www.husqvarna.com

Конструкция и функции

Продукцию компании Husqvarna отличают высокие эксплуатационные характеристики, надежность, применение инновационных технологий, современные технические решения и экологичность. Для безопасной эксплуатации машины оператор должен внимательно прочитать данное руководство. Если вам требуется дополнительная информация, обратитесь к местному дилеру или в компанию Husqvarna.

Ниже описаны некоторые уникальные свойства приобретенного вами изделия.

PG280

- Машина предназначена для шлифовки бетонных поверхностей различной твердости.
- PG280 прочна и проста в эксплуатации
- Машина складывается для упрощения транспортировки.
- Машина оборудована откидывающейся крышкой.
- Машина представляет собой оборудование для шлифовки краев.
- Однофазный 3-фазный
- Поверхность шлифовки 280 мм

PG400

- Машина предназначена для шлифовки бетонных поверхностей различной твердости.
- PG400 прочна и проста в эксплуатации
- Машина складывается для упрощения транспортировки.
- Машина оборудована откидывающейся крышкой.
- Однофазный 3-фазный
- Поверхность шлифовки 400 мм

ЧТО ЕСТЬ ЧТО?

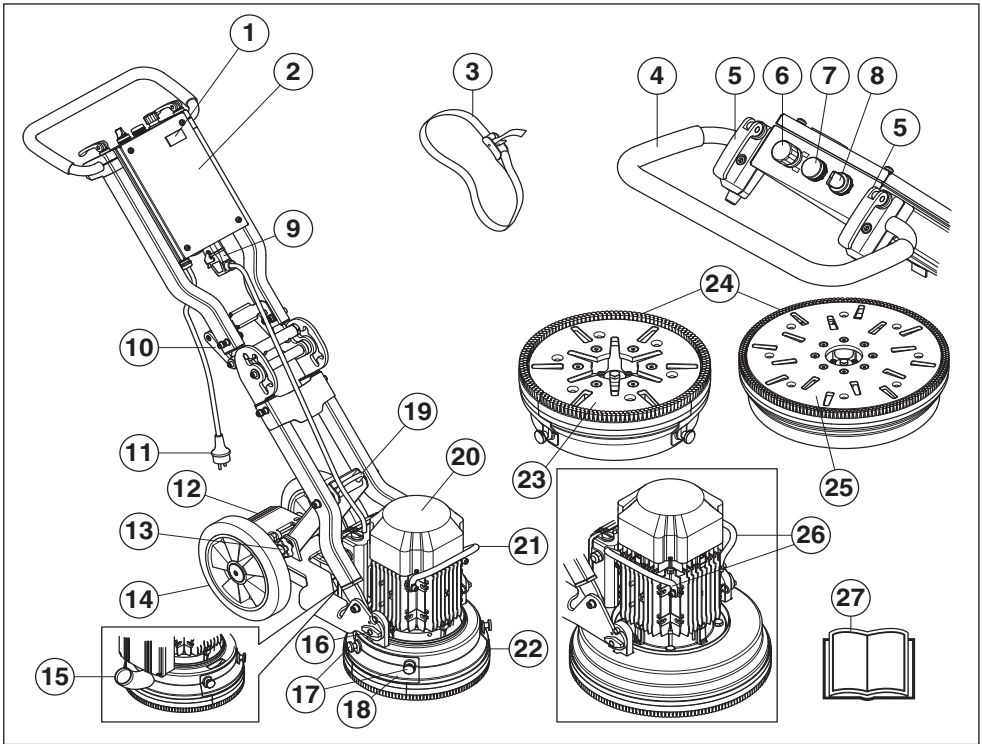

Основные компоненты шлифмашины

- | | |
|---|--|
| 1 Счетчик | 14 Резиновые шкивы |
| 2 Шкаф электроавтоматики | 15 Соединение, шланг насоса |
| 3 Ремни | 16 Крепление двигателя/шлифующей головки |
| 4 Рукоятка | 17 Винты крышки для шлифовки краев - PG280 |
| 5 Рычаг блокировки для регулировки положения рукоятки | 18 Крышка, шлифовка краев - PG280 |
| 6 Аварийный останов | 19 Подъемная петля |
| 7 Лампа перегрузки | 20 Электродвигатель |
| 8 Выключатель | 21 Подъемная рукоятка, двигатель - PG280 |
| 9 Соединение, быстрое подключение кабеля двигателя | 22 Откидывающаяся крышка |
| 10 Рукоятка для соединения под углом | 23 Инструментальная пластина — PG280 |
| 11 Вилка | 24 Кромка с щеткой |
| 12 Ножная педаль -PG280 | 25 Инструментальная пластина — PG400 |
| 13 Замыкающая ручка | 26 Подъемная рукоятка, двигатель - PG400 |
| | 27 Руководство по эксплуатации |

СРЕДСТВА ЗАЩИТЫ МАШИНЫ

Общие сведения



ПРЕДУПРЕЖДЕНИЕ! Никогда не работайте с машиной с неисправными элементами защитного оборудования. Производите проверку и выполняйте все меры по обслуживанию, описанные в данном разделе. Если в результате этих проверок будут обнаружены неисправности, немедленно вызовите специалиста для ремонта.

В данном разделе рассматриваются различные защитные приспособления машины, их работа, и приведены основные принципы и правила, которые необходимо соблюдать для обеспечения безопасной работы.

Обратите внимание! Перед подключением вилки подсоедините кабель двигателя к электрической распределительной коробке.

Выключатель

Рукоятка выключателя используется для запуска и останова машины.

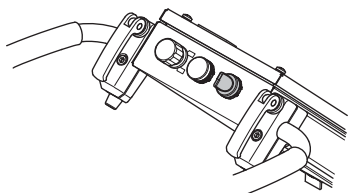

Проверка выключателя

Освободить кнопку аварийного останова и кнопку останова машины поворотом по часовой стрелке.

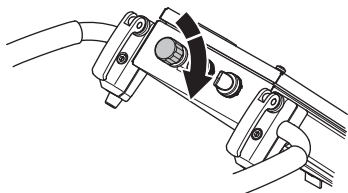

- Уменьшите давление между диском шлифмашины и полом, потянув вниз рукоятку, но не поднимая шлифмашину от пола при запуске.

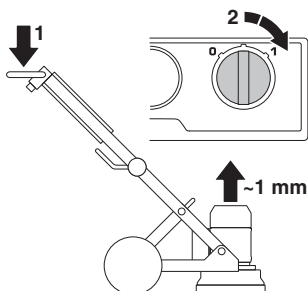

- Запустите машину, повернув рукоятку 0/1 в положение 1 (привод). После этого машина плавно запустится и увеличит частоту вращения двигателя до заданного значения в течение 5 секунд.
- Поверните рукоятку выключателя в положение '0' (останов) для останова машины.

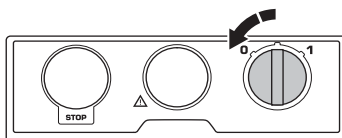

Аварийный останов

Кнопка аварийного останова используется для быстрого отключения двигателя. Кнопка аварийного останова на машине прерывает подачу питания.

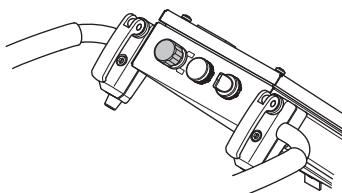

Проверка аварийного останова

- Нажмите на кнопку аварийного останова. Убедитесь, что двигатель остановился.
- Освободите кнопку аварийного останова (поворотом по часовой стрелке).

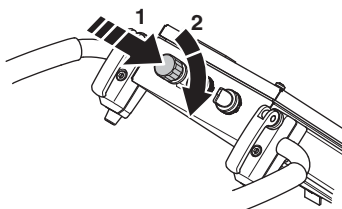

Общие меры безопасности



ПРЕДУПРЕЖДЕНИЕ! В настоящем разделе представлены правила техники безопасности при работе с машиной. Данная информация не заменяет подготовку и практический опыт профессионального пользователя. Если вы в какой-либо ситуации почувствуете себя неуверенно, обратитесь за советом к специалисту. Спросите вашего дилера, спросите совета в специализированной мастерской или у опытного пользователя. Не приступайте к выполнению работы, для которой считаете себя недостаточно подготовленными!

- Не используйте пилу без предварительного прочтения и осмысления содержания руководства по эксплуатации. Сохраните под рукой все правила и описания мер предосторожности для последующего использования.

Безопасность рабочего места

- Рабочее место должно содержаться в чистоте и быть хорошо освещено. В темных или захламленных помещениях более высока вероятность несчастных случаев.
- Запрещается эксплуатировать машину в зонах риска возникновения пожара или взрыва.

Техника электробезопасности



ПРЕДУПРЕЖДЕНИЕ! При работе с электрическими устройствами существует риск повреждения электрическим током. Следует избегать неблагоприятных погодных условий и телесного контакта с грозовыми разрядниками и металлическими предметами. Во избежание различного рода повреждений следуйте инструкциям в руководстве по эксплуатации.

Запрещается подсоединять машину к розетке в случае повреждения разъема или шнура.

- Проверьте, чтобы напряжение в сети совпадало с напряжением, указанным на табличке на машине.
- Проверка и/или обслуживание должны выполняться при выключенном двигателе,

штекер контакта при этом должен быть вынут из разъема.

- Каждый раз выключайте машину перед отсоединением разъема питания.
- Запрещено перемещать машину и вытаскивать вилку из розетки, потянув за шнур питания. При отсоединении шнура питания держитесь за разъем.
- Запрещается эксплуатация машины с поврежденным кабелем или разъемом, их следует отремонтировать в авторизованной сервисной мастерской.
- Машина не должна работать в воде на глубине, при которой вода достигнет оборудования машины. тем самым можно повредить оборудование и травмировать персонал.
- Каждый раз отсоединяйте кабель питания при подключении и отключении контакта между двигателем и электрической распределительной коробкой.

Инструкции по заземлению



ПРЕДУПРЕЖДЕНИЕ! Ненадежное соединение может привести к риску удара током. В случае наличия сомнений относительно надежности заземления машины обратитесь к квалифицированному электрику.

Запрещается проводить модификации разъема. В случае если разъем не вращается в розетку, обратитесь к квалифицированному электрику для установки соответствующей розетки. Убедитесь в соблюдении местных законодательств и нормативов.

В случае наличия сомнений относительно инструкций по заземлению обратитесь к квалифицированному электрику.

- Машина оборудована заземленным шнуром и разъемом и должна всегда подсоединяться к заземленной розетке. Это ведет к снижению риска удара током в случае неисправности.
- Запрещается использовать при эксплуатации машины переходники.

ЭКСПЛУАТАЦИЯ

Шнуры и кабели-удлинители

- Маркировка кабеля-удлинителя должна соответствовать значению, указанному на паспортной табличке машины, или быть выше него.
- Используйте заземленные кабели-удлинители.
- При работе с электроинструментом вне помещения используйте специальный удлинительный шнур для наружных работ. Это позволит снизить риск поражения током.
- Следите, чтобы соединение шнура-удлинителя было защищено от влаги и не касалось земли.
- Держите шнур вдали от источников тепла, маслянистых веществ, а также острых и движущихся предметов. Эксплуатация поврежденного или запутанного шнура увеличивает риск поражения электротоком.
- Убедитесь, что кабели не повреждены и находятся в хорошем состоянии. Запрещена эксплуатация машины с поврежденным кабелем, ее следует отремонтировать в авторизованной сервисной мастерской.
- Не используйте свернутый удлинительный шнур во избежание его перегрева.
- Следите за тем, чтобы, когда Вы начинаете пользоваться машиной, шнур был сзади Вас, чтобы он не был поврежден.
- Применяйте только сертифицированные кабели-удлинители достаточной длины.

Личная безопасность



ПРЕДУПРЕЖДЕНИЕ! Длительное воздействие вибрации оказывает вредное влияние на кровеносные сосуды и может вызвать расстройство нервной системы у людей с нарушенным кровообращением. В случае появления симптомов вредного влияния вибрации на организм, следует обратиться к врачу. Примером таких симптомов могут быть отсутствие чувствительности, "зуд", "покалывание", боль, потеря или уменьшение обычной силы, изменение цвета и поверхности кожи. Обычно подобные симптомы проявляются на пальцах, руках или запястьях. Эти симптомы увеличиваются при холодной температуре.

- Пользуйтесь средствами индивидуальной защиты. См. раздел 'Средства защиты пользователя'.
- Никогда не работайте с машиной если вы устали, выпили алкоголь, или принимаете лекарства, воздействующие на зрение, реакцию или координацию.
- Не допускайте к пользованию машиной посторонних лиц, не убедившись в начале в том, что они поняли содержание инструкции.
- Все операторы должны быть обучены работе с машиной. Владелец отвечает за обучение операторов.
- Присутствие посторонних может стать причиной снижения внимания, которая необходима для управления машиной. Поэтому будьте предельно внимательны и сосредотачивайтесь на выполнении работы. Никогда не позволяйте детям пользоваться или находиться рядом с машиной.
- Соблюдайте правила безопасности в отношении одежды, длинных волос и украшений, которые могут попасть во вращающиеся части установки.
- При работе с машинами, имеющими открытые подвижные части, есть риск затягивания и защемления пальцев. Сохраняйте дистанцию!
- Не оставляйте машину с работающим двигателем без присмотра.
- Рядом с вами всегда должен находиться другой человек, которого можно будет позвать на помощь при возникновении несчастного случая в ходе резки.
- Вы всегда должны находиться в надежном и устойчивом рабочем положении.

Средства защиты оператора



ПРЕДУПРЕЖДЕНИЕ! Во время работы с машиной вы должны использовать специальные одобренные средства защиты. Средства личной защиты не могут полностью исключить риск получения травмы, но при несчастном случае они снижают тяжесть травмы. Обращайтесь за помощью к дилеру при подборе средств защиты.

- Защитные наушники
- Защитные очки или маску
- Респиратор
- Прочные перчатки с нескользящим хватом.
- Плотная прилегающая и удобная одежда, не стесняющая свободу движений.
- Сапоги со стальным носком и с нескользящей подошвой.
- Всегда имейте при себе аптечку для оказания первой медицинской помощи.

Применение и уход

- Пользуйтесь машиной только по назначению.
- Следите за тем, чтобы все детали были в рабочем состоянии, а крепления правильно соединены.
- Никогда не эксплуатируйте дефектную машину. Проводите регулярные проверки средств защиты, уход и обслуживание в соответствии с данным руководством. Некоторые операции по уходу и обслуживанию должны выполняться только квалифицированными специалистами. См. указания в разделе 'Техническое обслуживание'.
- Не модифицируйте средства безопасности. Регулярно проверяйте исправность этих средств. Машина не должна работать с неисправными или демонтированными средствами безопасности.
- Никогда не работайте машиной, которая была модифицирована по сравнению с первоначальным вариантом.
- Пользуйтесь только оригинальными запчастями. Для получения более подробной информации свяжитесь с дилером.
- Запускайте машину только в том случае, если шлифующие головки находятся на земле, за исключением случаев выполнения проверок, описанных в данном руководстве.

- Запрещается запускать машину без установленной кромки с щеткой. В целях обеспечения безопасности между машиной и полом должно быть достаточное уплотнение, особенно при сухой шлифовке.
- При выполнении шлифовки необходимо подключить машину к пылесосу для удаления пыли.
- При замене алмазных инструментов машину следует отключить от электропитания; для этого нажмите на кнопку аварийного останова и отключите машину от сетевой розетки.
- После каждой операции шлифовки алмазный инструмент необходимо снимать.
- Убедитесь, что кромка с щеткой чистая, не повреждена и плотно прилегает к полу. Поврежденная кромка с щеткой подлежит обязательной замене.
- Инструментальная пластина продолжает вращаться в течение некоторого времени после выключения двигателя. Продолжайте шлифовку до тех пор, пока вентилятор полностью не остановится. Перед подъемом машины убедитесь, что инструментальная пластина прекратила вращение.
- При шлифовке липких поверхностей, асфальта, краски и пр. после завершения работы необходимо слегка приподнять переднюю часть машины во избежание ее прилипания к полу из-за нагрева поверхности. Перед подъемом машины убедитесь, что инструментальная пластина прекратила вращение.
- Температура алмазных инструментов после использования может быть очень высокой. Перед съемом алмазных сегментов дайте машине остыть. Используйте защитные перчатки.
- При подъеме всегда используйте установленным на машину подъемный рымболтом.
- Машину всегда следует переносить с помощью ручки для переноса и рукоятки.

ЭКСПЛУАТАЦИЯ

Различные режимы машины

Рабочее положение

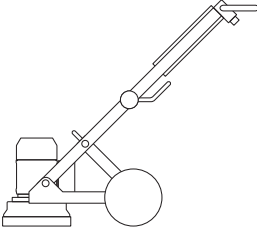

Положение для обслуживания

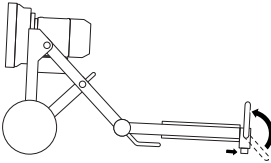

Транспортное положение с наклоном

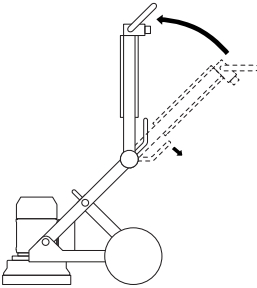

Транспортное положение с подъемом

Во избежание повреждения машины между двигателем и электрическим шкафом необходимо поместить вставку.

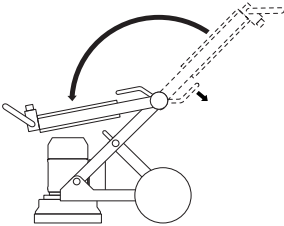

Регулировка положения рукоятки

Положение рукоятки регулируется бесступенчато. Ручка блокировки рукоятки имеет два положения: закрытое и открытое.

- Перемещение ручки блокировки в открытое положение высвобождает фиксатор, удерживающий рукоятку, и ее можно поместить в необходимое положение.

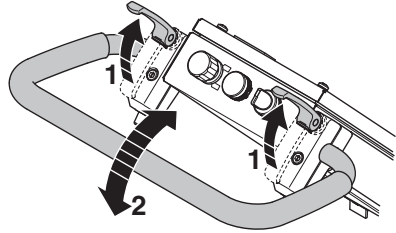

- Установите ручку блокировки обратно в положение блокировки.
- Прижимное усилие фиксаторов в положении блокировки настраивается путем вращения втулок, расположенных под ручкой блокировки.

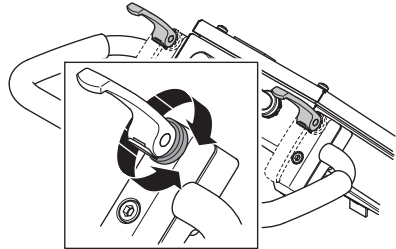

Подсоедините пылесос

Для полного контроля распространения пыли используйте систему удаления пыли Husqvarna.

- Подсоедините пылесос к машине. Используйте шланг диаметром 50 мм (2 дюйма).

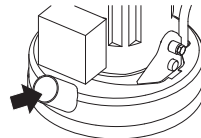

Убедитесь, что фильтры в пылесосе чистые и не повреждены. При работе обращайте внимание на образование пыли.

Руководство по шлифовке Алмазы

Общие данные

Обычно алмазный сегмент состоит из двух компонентов:

- Алмазы (обычно их называют кристаллами алмаза или шлифующими частицами). Размер алмазов или шлифующих частиц влияет на размер царапин (крупные или мелкие), которые остаются после процедуры шлифовки.
- Заполнитель (металлический или пластмассовый). Порошок перемешивается, и суспензия используется в виде металлического или пластмассового заполнителя. Если в качестве заполнителя используется металл, конечный продукт называют сегментом с металлическим заполнителем или спеченным алмазным сегментом. Если в качестве заполнителя используется пластмасса, конечный продукт называют алмазами с пластмассовым заполнителем или полирующим диском. Жесткость заполнителя влияет на интенсивность износа алмазного абразивного материала.

Общие принципы

Ниже приведены общие правила по использованию алмазных инструментов. Как и для всех правил, возможны исключения и ситуации, когда правила не действуют.

Размер алмазного шлифовального зерна

Изменение шлифовального зерна на частицы/зерна меньших размеров влияет на работу алмазного инструмента следующим образом:

- более мелкие царапины;
- обеспечение повышенного срока службы алмазных инструментов.

Противоположный эффект достигается при увеличении размера частицы/зерна.

Заполнитель

Повышение жесткости заполнителя:

- более мелкие царапины;
- обеспечение повышенного срока службы алмазных инструментов.
- снижает производительность.

Противоположный эффект достигается при смягчении жесткости металлического или полимерного заполнителя.

Количество алмазных инструментов под машиной

Увеличение количества инструментов под машиной приводит к следующему:

- снижение давления на отдельный алмазный сегмент — снижение степени износа алмазных сегментов;
- снижение нагрузки на машину и меньшее потребление тока шлифмашиной;
- менее глубокие царапины (особенно на мягком полу).

Противоположный эффект достигается при снижении количества инструментов под машиной.

Обзор принципов работы алмазных инструментов

Алмазные инструменты используются для обеспечения высокоэффективной шлифовки. На износ алмазных инструментов могут влиять следующие факторы:

- давление.
- жесткость заполнителя;
- размер алмазного шлифовального зерна;
- количество сегментов под машиной;
- размещение на полу дополнительного абразивного материала (например, песка, карбида кремния) увеличивает износ.

Как правило, чем быстрее изнашивается алмазный сегмент, тем выше его производительность. Внесение изменений в перечисленные выше факторы может повлиять на:

- распределение царапин;
- потребление тока машиной;
- плоскость пола (см. следующий раздел);
- легкость работы.

Определение твердости бетона

Различные типы бетона отличаются своей прочностью сжатия; в зависимости от страны используются различные индикаторы прочности сжатия (например, фунты/кв. дюйм и МПа). Как правило, чем выше значение прочности сжатия, тем тверже бетон и, следовательно, тем труднее его отшлифовать.

Но помимо прочности сжатия, существуют и другие факторы, которые влияют на твердость пола и, таким образом, определяют выбор алмазного инструмента. Чаще всего, когда речь заходит о шлифовке, подразумевается только верхний слой (5 мм). Поверхностная обработка бетона, а также состояние бетонной поверхности оказывают гораздо большее влияние на выбор алмазного сегмента, чем прочность сжатия.

Свойства поверхности, на которые необходимо обратить внимание при выборе алмазных инструментов

Как правило, если поверхность бетона очень гладкая (например, в случае значительной шлифовки/разглаживания), бетон будет обладать свойствами бетона с высокой прочностью сжатия и, следовательно, для его обработки необходимо использовать сегмент с мягким наполнителем.

В свою очередь, если бетонная поверхность очень грубая/шероховатая (например, под воздействием дождя, ударов, крошения и т.д.), бетон будет обладать свойствами бетона с низкой прочностью сжатия и, следовательно, для его обработки необходимо использовать сегмент с твердым наполнителем.

Наличие покрытия поверхности/загрязнения (например, эпоксидных покрытий, клея керамических плиток, выравнивающих соединений/выравнивателей) часто оказывают больше влияния на выбор алмазного инструмента, чем прочность сжатия бетона.

Как правило, при шлифовке бетонной плиты в первый раз, если вы не уверены в ее твердости, следует начинать обработку с помощью алмазов с более твердым наполнителем. Это обеспечит минимальный износ алмазных сегментов. Даже если жесткий алмазный сегмент не подходит в данной ситуации, весь ущерб был сведен к потерям незначительного количества времени без износа алмазов.

В противном случае (например, при использовании сначала мягкого сегмента), если бетон мягкий или обладает шероховатой или загрязненной поверхностью, высока вероятность очень быстрого износа значительного количества алмазов.

Направление вращения двигателя

3-фазный

Направление вращения двигателя можно изменить: для этого необходимо поменять местами контакты вилки электропитания.

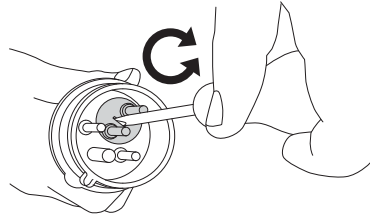

Однофазный

Стрелка показывает направление вращения двигателя.

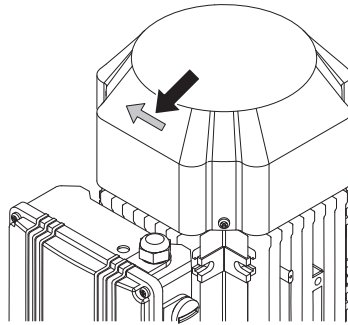

ЗАМЕЧАНИЕ! Инструменты Piranha/PCD созданы только для работы в одном направлении.

Выбор алмаза

Способ расположения алмазных сегментов на шлифмашину в значительной степени влияет на ее работу, уровень производительности, а также на конечное качество обработки пола.

Существует определенное количество вариантов расположения алмазных сегментов, доступных для PG 400 и PG 280.

ЭКСПЛУАТАЦИЯ

Алмазы с металлическим
заполнителем

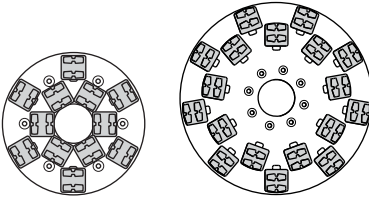

PG 280

PG 400

Полный комплект — внутренний и внешний ряд

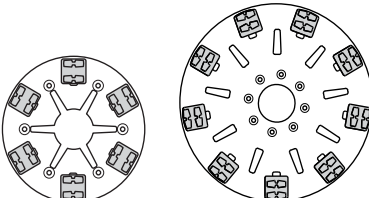

PG 280

PG 400

Полный комплект — внешний ряд

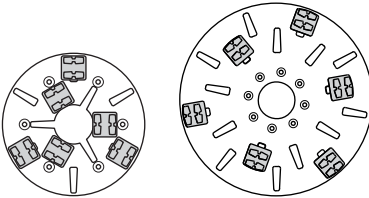

PG 280

PG 400

Половина комплекта — внутренний и внешний ряд

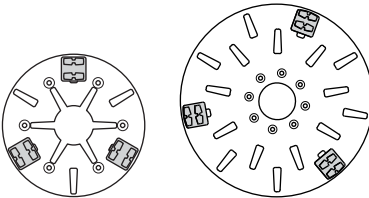

PG 280

PG 400

Половина комплекта — внешний ряд

Для шлифовки краев PG280

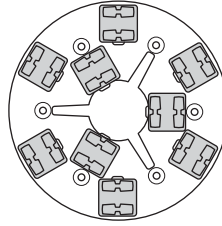

PG 280

Половина комплекта — внутренний ряд
Полный комплект — внешний ряд

ЗАМЕЧАНИЕ! Husqvarna рекомендует использовать два сегмента для каждого металлического инструмента при работе с однодисковыми шлифовальными машинами.

ЭКСПЛУАТАЦИЯ

Выберите соответствующие алмазы с металлическим наполнителем в зависимости от области применения

Ниже приведены рекомендации к базовым конфигурациям алмазных инструментов с металлическим наполнителем.

Использование	Металлический наполнитель	Размер зерна	Полный комплект — внутренний и внешний ряд	Полный комплект — внешний ряд	Половина комплекта — внутренний и внешний ряд	Половина комплекта — внешний ряд
Выровненный пол — твердый бетон	Мягкий	16 или 30	X			
Выровненный пол — бетон средней твердости	Средняя	16 или 30	X			
Выровненный пол — мягкий бетон	Твердый	16 или 30	X			
Удаление клея для керамических плиток	Средняя	PIRANHA™ или 16-30	X			
Удаление винилового клея или клея для ковров — твердый бетон	Мягкий	PIRANHA™ или 16-30			X	X
Удаление винилового клея или клея для ковров — бетон средней твердости	Средняя	PIRANHA™ или 16-30			X	X
Удаление винилового клея или клея для ковров — мягкий бетон	Твердый	PIRANHA™ или 16-30			X	X
Удаление эпоксидной краски — твердый бетон	Мягкий	PIRANHA™ или 16-30		X	X	
Удаление эпоксидной краски — бетон средней твердости	Средняя	PIRANHA™ или 16-30		X		
Удаление эпоксидной краски — мягкий бетон	Твердый	PIRANHA™ или 16-30		X		
Бетон с повреждениями от дождя	Твердый	16-30	X		X	
Смягченный раскрытый наполнитель	Твердый	16-30	X		X	
Снятие кромок на террасцо/каменных плитках	Мягкий	30 или 60	X			
Полировка поверхности бетонных полов — твердый бетон	Мягкий	60			X	X

ЭКСПЛУАТАЦИЯ

Полировка поверхности бетонных полов — бетон средней твердости	Средняя	60			X	X
Полировка поверхности бетонных полов — мягкий бетон	Твердый	60			X	X
Шлифовка раскрытого наполнителя в бетоне — твердый бетон	Мягкий	16-30	X	X	X	
Шлифовка раскрытого наполнителя в бетоне — бетон средней твердости	Средняя	16-30	X	X	X	
Шлифовка раскрытого наполнителя в бетоне — мягкий бетон	Твердый	16-30	X		X	
Выравнивание неровностей бетонных полов — твердый бетон	Мягкий	16 или 30	X	X	X	
Выравнивание неровностей бетонных полов — бетон средней твердости	Средняя	16 или 30	X		X	
Выравнивание неровностей бетонных полов — мягкий бетон	Твердый	16 или 30	X		X	

ЭКСПЛУАТАЦИЯ

Алмазный инструмент с полимерным наполнителем

Адаптер крепления Redi Lock Resin

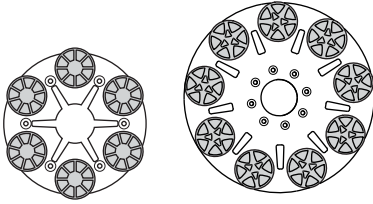
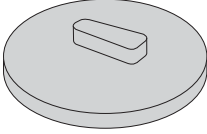

PG 280

PG 400

Полный комплект — внешний ряд

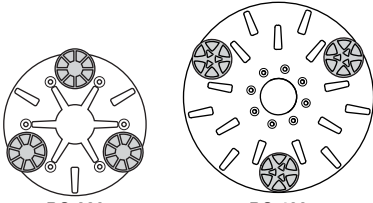

PG 280

PG 400

Половина комплекта — внешний ряд

Выбор соответствующих алмазов с полимерным наполнителем в зависимости от области применения

Использование	Полный комплект — внешний ряд	Половина комплекта — внешний ряд
Полировка террасцо/каменных плиток	X	
Повторная обработка террасцо/каменных плиток		X
Полировка поверхности бетонных полов — твердый бетон		X
Полировка поверхности бетонных полов — бетон средней твердости		X
Полировка поверхности бетонных полов — мягкий бетон		X



ПРЕДУПРЕЖДЕНИЕ! Ни при каких обстоятельствах CP1200 и P1100 не должны использоваться с адаптером Redi Lock.

Замена алмазов

Выключите машину и отсоедините штепсельную вилку от электросети.

Держите поблизости пару перчаток, потому что алмазные инструменты могут быть очень горячими.

- Установите машину в положение для обслуживания.
- Оттяните рукоятку, чтобы поднять шлифующую головку с земли.
- Положите машину обратно на землю.

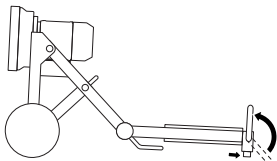

- Наденьте перчатки.
- С помощью молота снимите алмазные сегменты.

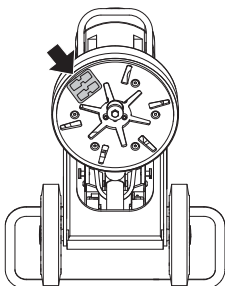

- Прикрепите новые алмазные сегменты на шлифовальный диск.

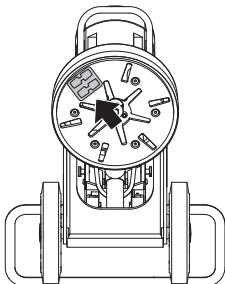

- После крепления новых алмазных сегментов повторите процедуру в обратном порядке, чтобы установить машину обратно на землю.

Шлифовка краев — PG280

Данная машина снабжена функцией шлифовки краев.

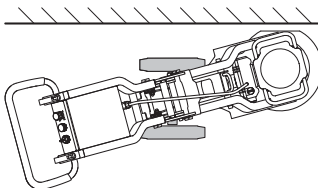

При шлифовке краев рядом со стенами необходимо снять крышку по правую или левую сторону от пылезащитной крышки.

- Отверните винты (2) и снимите крышку.

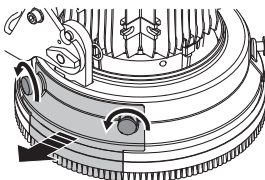

- Под крышкой находится съемный кожух, защищающий стену при шлифовке. Для шлифовки ближе к стене кожух можно снять (он держится на 2 винтах).

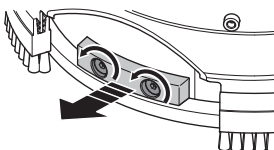

- Поднимите ножную педаль.

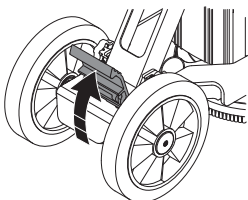

- Ногой установите колеса под прямым углом.

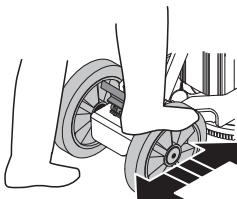

ЭКСПЛУАТАЦИЯ

- При шлифовке краев по правую сторону колеса должны быть направлены влево.

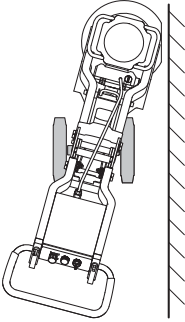

- При шлифовке краев по левую сторону колеса должны быть направлены вправо.

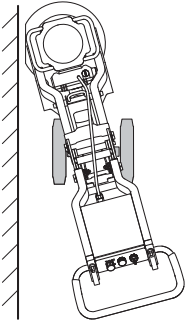

- Если красная маркировка на оси колеса (A) находится на одной линии с красной маркировкой рамы (B), колесо снова направлено прямо.

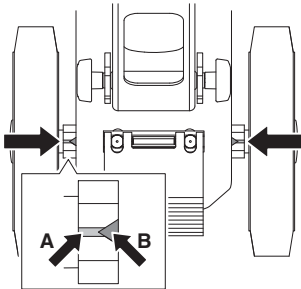

Транспортировка и хранение

- Надежно закрепляйте оборудование во время транспортировки во избежание повреждения и несчастных случаев.
- По возможности при транспортировке машину следует накрывать, тем самым ограничивая воздействие природных стихий – особенно дождя и снега.
- Храните оборудование в закрываемом на замок помещении, не доступном для детей и посторонних.
- Если машина не используется, ее всегда необходимо хранить в сухом месте.

Транспортировка

Машину можно разобрать и сложить, чтобы при транспортировке она занимала меньше места.

- Отсоедините кабель двигателя от электрической распределительной коробки.
- Ослабьте болты на несколько оборотов, чтобы сбросить давление, извлеките стопорные штифты и снимите болты с каждой стороны.

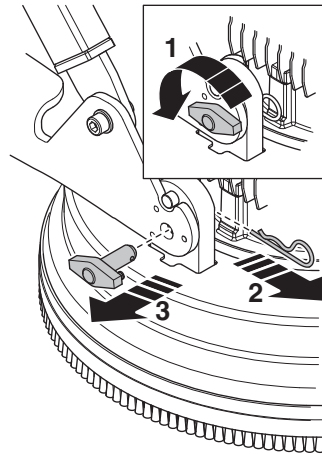

- Ослабьте шлифующую головку на колесных шасси.

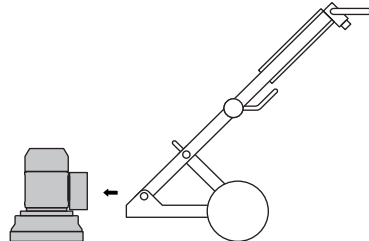

ЭКСПЛУАТАЦИЯ

- Поместите машину в транспортное положение с наклоном. Ослабьте стопорные ручки на нижней опоре.

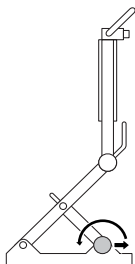

PG280

- Откиньте нижнюю опору вперед.

PG400

- Откиньте нижнюю опору назад.
- Удерживайте рукоятку на соединении под углом, одновременно наклоняя верхнюю часть рамы аккуратно вперед.

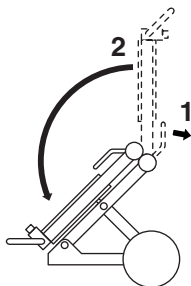

- Осторожно сложите машину.

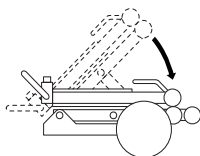

- Закрепите машину рекомендованными ремнями. Убедитесь, что ремни не затянули и не повредили какие-либо детали машины.

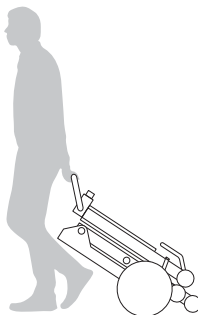
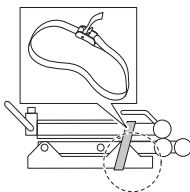

Подъемная петля

- При подъеме всегда используйте установленным на машину подъемный рым-болтом.

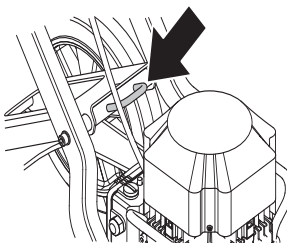

ЗАПУСК И ОСТАНОВКА

Перед запуском



ПРЕДУПРЕЖДЕНИЕ! Прежде чем приступить к работе с машиной, внимательно прочитайте инструкцию и убедитесь, что Вам все понятно.

Пользуйтесь средствами индивидуальной защиты. См. раздел 'Средства защиты пользователя'.

Следите за тем, чтобы в зоне работы не было посторонних, в ином случае возникает риск серьезных травм.

Проверьте, чтобы машина была правильно смонтирована и, чтобы на ней не было повреждений.

- Выполняйте ежедневное обслуживание.
- Установите шлифмашину в зоне выполнения работ.
- Убедитесь в наличии алмазов под машиной и в том, что они надежно закреплены.
- Подсоедините пылесос к машине.
- С помощью стопорных ручек настройте положение рукоятки и задайте наиболее удобную рабочую высоту.
- Перед подключением машины к электрической розетке убедитесь, что кабель двигателя подсоединен к электрической распределительной коробке.
- Подключите машину к электрической розетке.
- Убедитесь, что кнопка аварийной остановки не нажата — поверните ее по часовой стрелке.

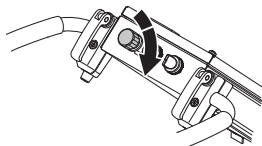

- Проверьте направление вращения двигателя

Запуск

- Уменьшите давление между диском шлифмашины и полом, потянув вниз рукоятку, но не поднимая шлифмашину от пола при запуске.

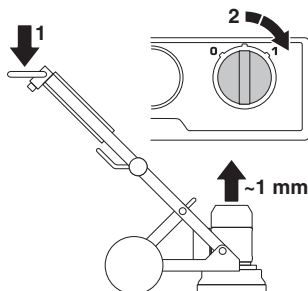

- Для запуска машины. Запустите машину, повернув рукоятку 0/1 в положение 1 (привод). После этого машина плавно запустится и увеличит частоту вращения двигателя до заданного значения в течение 5 секунд.

Остановка

- Выключите машину, повернув выключатель в положение '0' (останов).



- При останове шлифующие сегменты должны соприкасаться с полом. Это позволит быстро привести машину к полному останову. Не отрывайте шлифующую головку от пола при остановке — это может привести к образованию значительного количества пыли в воздухе.
- Извлеките вилку из розетки.

Поиск и устранение неисправностей

Устройство не запускается

- Проверьте подачу питания и кабели питания и убедитесь, что они не повреждены.
- Убедитесь, что кнопка аварийной остановки не нажата — поверните ее по часовой стрелке.
- Проверьте лампу перегрузки. Если лампа перегрузки горит, дайте двигателю остыть в течение нескольких минут до тех пор, пока машина автоматически не перейдет в исходное положение.

Машину тяжело удерживать

- Слишком мало алмазов под машиной или неправильно выбран тип инструмента для данной области применения (жесткий клей или мягкое покрытие пола вызывают большую нагрузку на машину и пользователя в том случае, если под машиной установлено слишком мало алмазов). Обычно это также сопровождается высоким потреблением тока двигателем. Используйте рекомендованное компанией Husqvarna количество алмазов, чтобы снизить нагрузку на шлифмашину и пользователя.

Машина подпрыгивает

- Возможна неправильная установка алмазов или установка алмазов разной высоты. Убедитесь, что все алмазы правильно установлены и имеют одинаковую высоту.

Через небольшой промежуток времени машина останавливается

- Машина перегружена, и сработала защита от перегрузки. Снизьте нагрузку. Перегрузка машины произойдет примерно через минуту, когда двигатель охладится.
- Убедитесь, что используются кабели-удлинители достаточной длины.

Машина останавливается при запуске

- Электродвигатель перегружен, и горит лампа перегрузки. Подождите в течение одной или двух минут и повторите попытку. Если это не помогает, обращайтесь на авторизованную станцию обслуживания.
- Убедитесь, что используются кабели-удлинители достаточной длины.

ЗАМЕЧАНИЕ! Эффективность работы двигателя зависит от соблюдения требований к подаче напряжения. Используются слишком длинные кабели-удлинители или кабели слишком малого диаметра, что приводит к снижению мощности двигателя под нагрузкой.

Техническое обслуживание

ВАЖНО! Проверка и/или обслуживание должны выполняться при выключенном двигателе, штекер контакта при этом должен быть вынут из разъема.

При соблюдении правил эксплуатации машина представляет собой надежный прибор, крайне редко нуждающийся в каком-либо техническом обслуживании.

Ежедневное обслуживание

- Чистка
- Электрическое питание
- Кромка с щеткой

Чистка

Всегда вытягивайте штекер контакта из его разъема перед чисткой, обслуживанием или монтажом.

Всегда очищайте все оборудование в конце рабочего дня. Не используйте моечный агрегат высокого давления для чистки машины.

Чтобы машина всегда получала надлежащее охлаждение, сопла подачи холодного воздуха должны содержаться в чистоте и не должны быть ничем закрыты.

Электрическое питание



ПРЕДУПРЕЖДЕНИЕ! Никогда не используйте поврежденные кабели. Они могут причинить серьезные, даже смертельные ранения.

Проверяйте, чтобы кабель и кабель удлинитель были целы и в хорошем состоянии.

Не пользуйтесь машиной с поврежденным шнуром, а сдайте ее в авторизованную мастерскую на ремонт.

Кромка с щеткой

Убедитесь в целостности кромки с щеткой и в том, что она достает до пола.

Обслуживание

ВАЖНО! Любые виды ремонта могут производиться только авторизованным мастером. Это необходимо для обеспечения безопасности операторов.

ТЕХНИЧЕСКИЕ ДАННЫЕ

PG280

	PG280 (3-фазная, 380-480 В)	PG280 (однофазная, 220-240 В)		PG280 (однофазная, 100-120 В)	
		50 Hz	50 Hz	60 Hz	50 Hz
Мощность двигателя, кВт/ л.с.	3,0/4,0	2,2/3,0	2,2/3,0	1,5/2,0	1,5/2,0
Номинальная сила тока, А.	6	13	13	20	19
Номинальное напряжение, В	380-480	220-240	220-240	100-120	100-120
Вес, кг/фунты	70/154	70/154	70/154	70/154	70/154
Ширина шлифовки, мм/дюймы	280/11	280/11	280/11	280/11	280/11
Давление шлифовки, кг/ фунты	41/90,4	41/90,4	41/90,4	41/90,4	41/90,4
Скорость вращения — диск шлифмашины, об/мин	2915	1410	1730	940	1150

PG400

	PG400 (3-фазная, 220-240 В)		PG400 (3-фазная, 400-480 В)		PG400 (однофазная, 220-240 В)
	50 Hz	60 Hz	50 Hz	60 Hz	60 Hz
Мощность двигателя, кВт/ л.с.	4,0/5,4	4,8/6,5	4,0/5,4	4,8/6,5	3,0/4,0
Номинальная сила тока, А.	15	15	9	9	18
Номинальное напряжение, В	220-240	220-240	400-480	400-480	220-240
Вес, кг/фунты	115/254	115/254	115/254	115/254	115/254
Ширина шлифовки, мм/дюймы	400/16	400/16	400/16	400/16	400/16
Давление шлифовки, кг/ фунты	73/161	73/161	73/161	73/161	75/165,3
Скорость вращения — диск шлифмашины, об/мин	1445	1730	1445	1730	1140

PG280, PG400

	PG280	PG400
Эмиссия шума (См. Примечание 1)		
Уровень шума, измеренный дБ(А)	90	98
Уровень шума, гарантированный L_{WA} дБ(А)	92	101
Уровни шума (См. Примечание 2)		
Уровень звукового давления на уши оператора, дБ(А)	74,1	84,7
Уровни вибрации (См. Примечание 3)		
Правая ручка, m/c^2	4,0	6,5
Левая ручка, m/c^2	3,8	5,2

Примечание 1: Эмиссия шума в окружающую среду измеряется как мощность звука (L_{WA}) в соответствии с EN 60335-1 и EN 60335-2-72.

Примечание 2: Уровень шумового давления в соответствии с EN 60335-1 и EN 60335-2-72. Указанные данные об уровне шумового давления имеют типичный статистический разброс (стандартное отклонение) в 1 дБ (А).

Примечание 3: Уровень вибрации в соответствии с EN 60335-1 и EN 60335-2-72. Указанные данные об уровне вибрации имеют типичный статистический разброс (стандартное отклонение) $1 m/c^2$.

ТЕХНИЧЕСКИЕ ДАННЫЕ

ДЕКЛАРАЦИЯ СООТВЕТСТВИЯ ЕС

(Только для Европы)

Husqvarna AB, SE-561 82 Huskvarna, Швеция, тел.: +46-36-146500, настоящим заявляет, что шлифмашина для пола Husqvarna PG280, PG400 с серийными номерами 2014 года выпуска и далее (год выпуска и следующий за ним серийный номер указаны на табличке с обозначением типа), соответствует предписаниям ДИРЕКТИВЫ СОВЕТА:

- от 17 мая 2006 года, 'о машинах и механизмах' 2006/42/ЕС.
- от 15 декабря 2004 года, 'об электромагнитной совместимости' 2004/108/ЕС.
- от 12 декабря 2006 г., «О электрическом оборудовании» 2006/95/ЕС.

Были использованы следующие стандарты: EN ISO 12100:2010, EN 55014-1:2006, EN 55015-2/A1:2001, EN 61000-3-2:2006, EN 61000-3-3/A1/A2:2005, EN 13862/A1:2009.

Поставленная машина соответствует образцу, прошедшему проверку на соответствие нормам ЕС.

Гетеборг, 13 августа 2015 года



Helena Grubb

Вице-президент, Строительная техника Husqvarna AB

(уполномоченный представитель Husqvarna AB, ответственный за техническую документацию.)



www.husqvarnacp.com

EE - Originaaljuhend, LV - Instrukcijas oriģinālvalodā
LT - Originalios instrukcijos, RU - Оригинальные инструкции

1157528-38



2015-08-26