

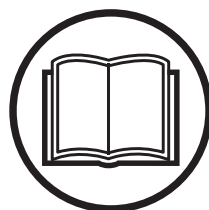

**Manual de instrucciones Instruções para o uso
Istruzioni per l'uso Οδηγίες χρήσεως**

**PG280
PG400**



Lea detenidamente el manual de instrucciones y asegúrese de entender su contenido antes de utilizar la máquina.
Leia as instruções para o uso com toda a atenção e compreenda o seu conteúdo antes de fazer uso da máquina.
Prima di usare la macchina, leggere per intero le istruzioni per l'uso e accertarsi di averne compreso il contenuto.
Διαβάστε προσεκτικά τις Οδηγίες χρήσεως και κατανοήστε το περιεχόμενο πριν χρησιμοποιήσετε το
μηχάνημα.

ES PT IT GR

ACLARACIÓN DE LOS SÍMBOLOS

Símbolos en la máquina:

¡ATENCIÓN! La máquina, si se utiliza de forma errónea o descuidada, puede ser una herramienta peligrosa que puede causar daños graves e incluso la muerte al usuario y a otras personas.

Lea detenidamente el manual de instrucciones y asegúrese de entender su contenido antes de utilizar la máquina.

Utilice el equipo de protección personal. Vea las instrucciones bajo el título "Equipo de protección personal".

¡ATENCIÓN! Al amolar se genera polvo que puede causar daños por inhalación. Utilice una máscara respiratoria homologada. Procure que haya buena ventilación.

Este producto cumple con la directiva CE vigente.

Etiquetado ecológico. El símbolo en el producto o en su envase indica que no se puede tratar este producto como desperdicio doméstico.

Haciendo que este producto sea manipulado adecuadamente, se ayuda a evitar consecuencias negativas potenciales para el medio ambiente y las personas, lo que puede ocurrir con la manipulación inadecuada como residuos del producto.

Para obtener información más detallada sobre el reciclado de este producto, contacte con la oficina municipal local, con el servicio de eliminación de desperdicios domésticos o con la tienda donde compró el producto.

Los demás símbolos/etiquetas que aparecen en la máquina corresponden a requisitos de homologación específicos en determinados mercados.



Explicación de los niveles de advertencia

Las advertencias se clasifican en tres niveles.

¡ATENCIÓN!



¡ATENCIÓN! Indica una situación peligrosa que, si no se evita, provocará daños graves o la muerte.

¡NOTA!



¡NOTA! Indica una situación peligrosa que, si no se evita, podría provocar daños leves o moderados.

AVISO

AVISO Se utiliza para referirse a prácticas no relacionadas con daños personales.

Índice

ACLARACIÓN DE LOS SÍMBOLOS

Símbolos en la máquina:	2
Explicación de los niveles de advertencia	2

ÍNDICE

Índice	3
--------------	---

PRESENTACIÓN

Apreciado cliente:	4
Diseño y funciones	4
PG280	4
PG400	4

¿QUÉ ES QUÉ?

Elementos de la amoladora	5
---------------------------------	---

EQUIPO DE SEGURIDAD DE LA MÁQUINA

Generalidades	6
Interruptor de parada/funcionamiento	6
Parada de emergencia	6

FUNCIONAMIENTO

Instrucciones generales de seguridad	7
Seguridad personal	8
Diferentes modos de funcionamiento	9
Ajuste del manillar	10
Conexión de la aspiradora	10
Guía para el amolado	10
Determinación de la dureza del hormigón	11
Sentido de rotación del motor	12
Selección de diamantes	12
Cambio de los diamantes	14
Reboreadora PG280	15
Transporte y almacenamiento	16

ARRANQUE Y PARADA

Antes de arrancar	18
Arranque	18
Parada	18

MANTENIMIENTO

Fallos y localización de fallos	19
Mantenimiento	19
Servicio	19

DATOS TÉCNICOS

PG280	20
PG400	20
PG280, PG400	20
Declaración CE de conformidad	21

PRESENTACIÓN

Apreciado cliente:

Gracias por elegir un producto Husqvarna.

Esperamos que su máquina le proporcione plena satisfacción y le sirva de ayuda por mucho tiempo en adelante. La adquisición de alguno de nuestros productos da acceso a asistencia profesional con reparaciones y servicio. Si la máquina no fue adquirida en un distribuidor oficial, preguntar en la tienda de compra la dirección del taller de servicio más cercano.

Este manual de instrucciones es un documento importante. Procure tenerlo siempre a mano en el lugar de trabajo. Siguiendo sus instrucciones (de uso, servicio, mantenimiento etcétera) puede alargar considerablemente la vida útil de la máquina e incrementar su valor de reventa. Si vende su máquina, entregue el manual de instrucciones al nuevo propietario.

Más de 300 años de innovación

La fundación de la empresa sueca Husqvarna AB data del año 1689, cuando el Rey Karl XI encargó la construcción de una fábrica para la fabricación de mosquetes. En ese momento se establecieron los cimientos de la experiencia tecnológica en la que se basan muchos de los productos punteros en el mundo en el sector de las armas de caza, bicicletas, motocicletas, electrodomésticos, máquinas de coser y productos para exteriores.

Husqvarna es líder internacional en productos motorizados para exteriores destinados a la silvicultura, el mantenimiento de parques y el cuidado del césped y del jardín, así como equipos de corte y herramientas de diamante para el sector de la construcción y la piedra.

Responsabilidad del propietario

El propietario / empresario es el responsable de asegurarse de que el usuario tiene los conocimientos necesarios para utilizar la máquina con seguridad. Los supervisores y los usuarios deben haber leído y entendido el manual de instrucciones. Deben tener conocimiento de lo siguiente:

- Las instrucciones de seguridad de la máquina.
- Las aplicaciones y las limitaciones de la máquina.
- El modo de uso y de mantenimiento de la máquina.

La utilización de esta máquina podría estar regulada por la legislación nacional vigente. Infórmese sobre la legislación vigente en el lugar donde trabaja antes de empezar a utilizar la máquina.

Los derechos que se reserva el fabricante.

Tras la publicación de este manual, Husqvarna podría publicar información adicional para el funcionamiento seguro de este producto. Es responsabilidad del propietario mantenerse informado de los métodos de funcionamiento más seguros.

Husqvarna AB trabaja constantemente para perfeccionar sus productos y se reserva, por lo tanto, el derecho a introducir modificaciones en la construcción y el diseño sin previo aviso.

Para recibir información y atención como cliente, póngase en contacto con nosotros a través de nuestro sitio web: www.husqvarna.com

Diseño y funciones

El alto rendimiento, la fiabilidad, la tecnología innovadora, las soluciones técnicas avanzadas y el respeto medioambiental son los valores que caracterizan a los productos de Husqvarna. El usuario debe leer este manual detenidamente para garantizar un funcionamiento seguro del producto. Póngase en contacto con su concesionario o con Husqvarna si necesita más información.

A continuación se describen algunas de las características únicas de su producto.

PG280

- La máquina se ha diseñado para amolar superficies de hormigón con diferentes tipos de dureza.
- PG280 es robusta y fácil de usar.
- La máquina puede plegarse para facilitar su transporte.
- La máquina está equipada con una tapa flotante.
- La máquina es una amoladora rebordeadora.
- Monofásica Trifásica
- Superficie de amolado de 280 mm

PG400

- La máquina se ha diseñado para amolar superficies de hormigón con diferentes tipos de dureza.
- PG400 es robusta y fácil de usar.
- La máquina puede plegarse para facilitar su transporte.
- La máquina está equipada con una tapa flotante.
- Monofásica Trifásica
- Superficie de amolado de 400 mm

¿QUÉ ES QUÉ?

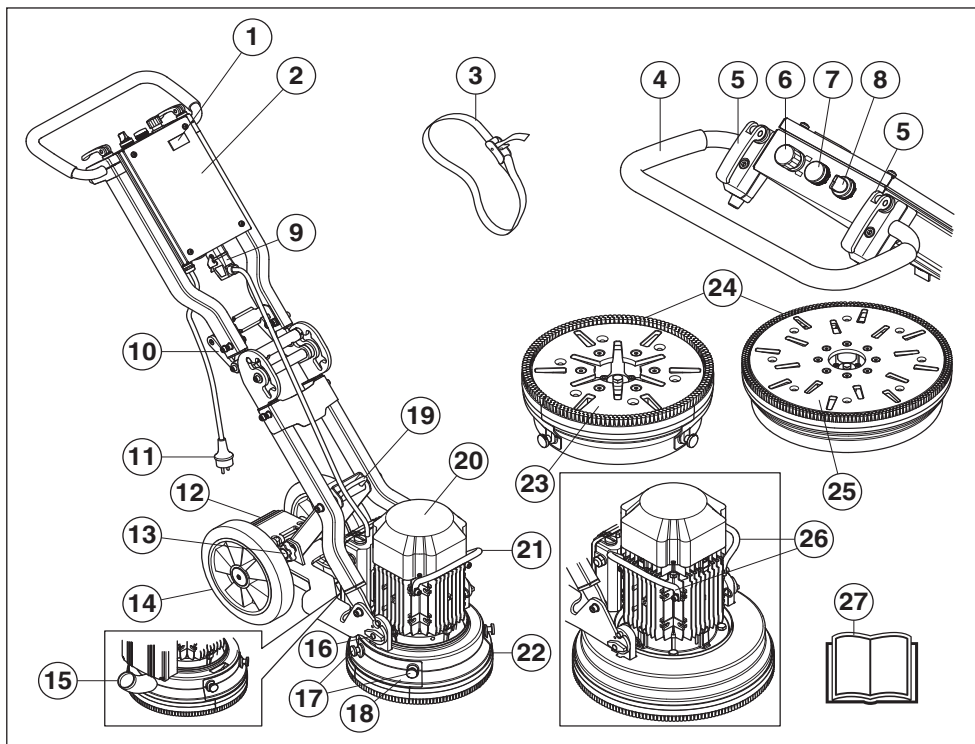

Elementos de la amoladora

- | | | | |
|----|---|----|---|
| 1 | Cuentahoras | 15 | Conexión de la manguera de vacío |
| 2 | Armario eléctrico | 16 | Fijación para el cabezal de amolado/motor |
| 3 | Correas de tensado | 17 | Tornillos de la tapa de la rebordeadora PG280 |
| 4 | Empuñadura / manillar | 18 | Tapa de la rebordeadora PG280 |
| 5 | Palanca de cierre para el ajuste del manillar | 19 | Cáncamo de elevación |
| 6 | Parada de emergencia | 20 | Motor eléctrico |
| 7 | Testigo de sobrecarga | 21 | Asa de levantar el motor PG280 |
| 8 | Interruptor de parada/funcionamiento | 22 | Tapa flotante |
| 9 | Conexión, conexión rápida para el cable del motor | 23 | Disco de amolar PG280 |
| 10 | Mango para junta angular | 24 | Banda de cepillado |
| 11 | Enchufe | 25 | Disco de amolar PG400 |
| 12 | Tubo del pedal PG280 | 26 | Asa de levantar el motor PG400 |
| 13 | Manija de fijación | 27 | Manual de instrucciones |
| 14 | Ruedas de goma | | |

EQUIPO DE SEGURIDAD DE LA MÁQUINA

Generalidades



¡ATENCIÓN! Nunca utilice una máquina que tenga un equipo de seguridad defectuoso. Efectúe el control y mantenimiento del equipo de seguridad de la máquina como se describió en este capítulo. Si su máquina no pasa todos los controles, entréguela a un taller de servicio para su reparación.

En este capítulo se describen los componentes de seguridad de la máquina, su función y el modo de efectuar el control y el mantenimiento para garantizar un funcionamiento óptimo.

¡NOTA! Conecte el cable del motor a la toma antes de conectar el enchufe a la red eléctrica.

Interruptor de parada/ funcionamiento

El interruptor de arranque / parada se usa para arrancar y parar la máquina.

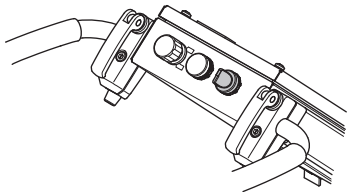

Comprobación del interruptor de parada/ funcionamiento

Compruebe que el botón de parada de emergencia o de parada de la máquina no están presionados girándolos en el sentido de las agujas del reloj.

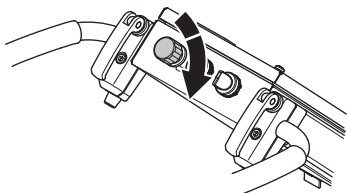

- Reduzca la presión entre el disco de amolado y el suelo empujando hacia abajo el manillar sin levantar la unidad de amolado del suelo.

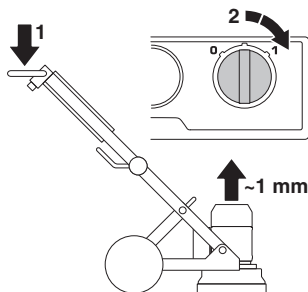

- Arranque la máquina girando el interruptor 0/1 a la posición 1 (arrancar). La máquina arrancará de manera suave y acelerará hasta alcanzar la velocidad establecida en 5 segundos.
- Gire el interruptor de arranque / parada a la posición '0' para detener la máquina.

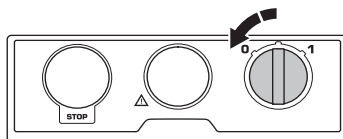

Parada de emergencia

El botón de emergencia se utiliza para apagar rápidamente el motor. La parada de emergencia de la máquina corta el suministro eléctrico.

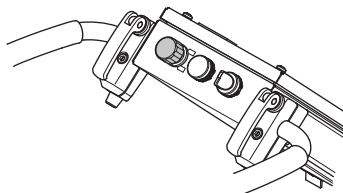

Comprobación de la parada de emergencia

- Pulse el botón de parada de emergencia. Cerciérese de que el motor se detiene.
- Desacople el botón de parada de emergencia (gire a la derecha).

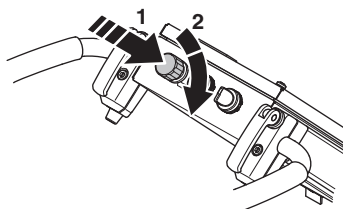

FUNCIONAMIENTO

Instrucciones generales de seguridad



¡ATENCIÓN! Este apartado trata las normas de seguridad básicas para trabajar con el dispositivo. Esta información no sustituye en ningún caso los conocimientos y la experiencia de un profesional. Si se encuentra en alguna situación que le haga sentirse inseguro, deténgase y consulte con un experto. Consulte a su distribuidor, al taller de servicio técnico o a un usuario experimentado. No emplee la máquina en aplicaciones para las que no se considere plenamente cualificado.

- No utilice la máquina sin haber leído y comprendido el contenido de este manual de instrucciones. **Conserve todas las advertencias e instrucciones para su consulta.**

Seguridad en el área de trabajo

- **Mantenga el área de trabajo limpia y bien iluminada.** Las zonas abarrotadas de cosas u oscuras favorecen los accidentes.
- La máquina no se usará en áreas donde haya posibilidad de incendios o explosiones.

Seguridad eléctrica



¡ATENCIÓN! Existe siempre riesgo de sacudidas eléctricas al usar máquinas eléctricas. No usar la máquina en condiciones climáticas desfavorables y evitar el contacto del cuerpo con pararrayos y objetos metálicos. Seguir siempre las instrucciones del manual para evitar daños.

Nunca conecte la máquina a una toma de corriente si el enchufe o el cable están dañados.

- Compruebe que la tensión de red concuerda con la que se indica en la placa de características de la máquina.
- El control y/o mantenimiento de la máquina debe hacerse con el motor parado y el enchufe desenchufado.
- Apague siempre la máquina antes de desenchufarla.
- No arrastre la máquina nunca por el cordón y no quite nunca el enchufe tirando del cordón. Sujete el enchufe al desconectar el cable.
- Si se daña un cable, no utilice la máquina. Llévela a reparar a un taller de servicio oficial.
- La máquina no debe conducirse a profundidades cuyo nivel de agua alcance el equipamiento de la máquina. El equipamiento podría dañarse y la máquina puede tener corriente, lo que provocará lesiones personales.
- Desenchufe siempre el cable de alimentación antes de conectar y desconectar el contacto entre el motor y la red eléctrica.

Instrucciones de conexión a tierra



¡ATENCIÓN! Si la conexión no es correcta, existe el riesgo de sacudida eléctrica. Póngase en contacto con un electricista cualificado para comprobar que la conexión a tierra es correcta.

No modifique el enchufe. Si no se ajusta a la toma de corriente, solicite a un electricista cualificado que instale una toma adecuada. Compruebe que cumple la normativa local.

Si tiene dudas sobre las instrucciones de conexión a tierra, póngase en contacto con un electricista.

- El aparato viene de serie con un cable y un enchufe de conexión a tierra y siempre debe conectarse a tierra. De este modo, en caso de anomalías de funcionamiento, se reduce el riesgo de sacudida eléctrica.
- No está permitido el uso de conectores.

Cables alargadores y empalmes

- La marca del cable alargador debe ser igual o superior al valor que se indica en la placa de características de la máquina.
- Utilice cables alargadores de conexión a tierra.
- **Cuando trabaje con una herramienta eléctrica en exteriores, utilice un alargador indicado para este uso.** Utilizar un cable adecuado para su uso en exteriores reduce el riesgo de descarga eléctrica.
- La conexión con el cable alargador debe estar seca y separada del suelo.
- Manténgalo alejado de fuentes de calor, aceite, aristas vivas o piezas móviles. Los cables dañados o enredados incrementan el riesgo de descarga eléctrica.
- Compruebe que los cables están intactos y en buen estado. Si se daña un cable, no utilice la máquina. Llévela a reparar a un taller de servicio oficial.
- Un cable de alargue no debe usarse enrollado porque hay riesgo de sobrecalentamiento.
- Al emplear la máquina, hágalo con el cable detrás suyo para evitar dañarlo.
- Utilice siempre un cable alargador homologado con alcance suficiente.

Seguridad personal



¡ATENCIÓN! La sobreexposición a las vibraciones puede provocar problemas circulatorios y dolencias de carácter nervioso, especialmente en personas con patologías circulatorias. Acuda a un médico si nota síntomas corporales que puedan relacionarse con la sobreexposición a las vibraciones. Son ejemplos de tales síntomas la pérdida de sensibilidad, el 'cosquilleo', las 'punzadas', el dolor, la pérdida o reducción de la fuerza normal o los cambios en el color y la superficie de la piel. Estos síntomas se presentan normalmente en dedos, manos y muñecas. Los síntomas pueden aumentar en temperaturas frías.

- Utilice el equipo de protección personal. Vea las instrucciones bajo el título "Equipo de protección personal".
- Nunca utilice la máquina si está cansado, si ha ingerido alcohol o si toma medicamentos que puedan afectar la vista, su capacidad de discernimiento o el control del cuerpo.
- Nunca deje que terceros utilicen la máquina sin asegurarse primero de que hayan entendido el contenido de este manual de instrucciones.
- Todos los operadores deben ser formados en el empleo de la máquina. El propietario es responsable de la formación de los operadores.
- Las personas y los animales pueden distraer y hacer perder el control de la máquina. Por consiguiente, el operador debe estar siempre concentrado en su trabajo. No permita nunca que los niños utilicen la máquina ni permanezcan cerca de ella.
- Tener en cuenta que las ropas, el pelo largo y las joyas pueden atascarse en piezas móviles.
- Existe siempre riesgo de accidentes por apriete al trabajar con aparatos con piezas móviles. Respete las distancias de seguridad.
- Mantenga bajo vigilancia la máquina siempre que el motor esté en marcha.
- Al trabajar con las máquinas, procure siempre que haya alguien cerca, que pueda prestar ayuda en caso de accidente.
- Cerciórese siempre de tener una posición de trabajo segura y firme.

Equipo de protección personal



¡ATENCIÓN! Para trabajar con la máquina debe utilizarse un equipo de protección personal homologado. El equipo de protección personal no elimina el riesgo de lesiones, pero reduce su efecto en caso de accidente. Pida a su distribuidor que le asesore en la elección del equipo.

- Protectores auriculares
- Gafas protectoras o visor
- Máscara respiratoria
- Guantes resistentes de agarre seguro.
- Prendas de vestir ceñidas, resistentes y cómodas que permitan una libertad de movimientos total.
- Botas con puntera de acero y suela antideslizante.
- Tenga siempre a mano el equipo de primeros auxilios.

Uso y cuidado

- Utilice la máquina solamente para el uso al que está destinada.
- Mantener todas las piezas en perfecto estado y comprobar que todos los elementos de fijación estén bien apretados.
- No utilice nunca una máquina defectuosa. Lleve a cabo las comprobaciones de seguridad y siga las instrucciones de mantenimiento y servicio de este manual. Algunas medidas de mantenimiento y servicio deben ser efectuadas por especialistas formados y cualificados. Consulte las instrucciones del apartado Mantenimiento.
- No modificar nunca los dispositivos de seguridad. Comprobar regularmente que funcionan como es debido. La máquina no se debe operar con dispositivos de seguridad defectuosos o ausentes.
- No utilice nunca una máquina que haya sido modificada de modo que ya no coincida con la configuración original.
- Utilizar siempre recambios originales. Póngase en contacto con su distribuidor para obtener más información.
- La máquina sólo se deberá arrancar cuando los cabezales desbastadores estén descansando en el suelo, a no ser que se esté efectuando un procedimiento de prueba tal y como se indica en este manual.
- No se debe arrancar la máquina sin fijar antes la banda de cepillado. Es muy importante que la máquina funcione siempre pegada al suelo por motivos de seguridad, especialmente en aplicaciones de amolado en seco.
- Durante el amolado, la máquina debe estar conectada a una aspiradora que succione el polvo.

FUNCIONAMIENTO

- Asegúrese de que la máquina está apagada antes de cambiar los discos de diamante, pulsando el botón de parada de emergencia y desconectado la máquina de la toma de corriente.
- Retire el disco de diamante después de cada operación de amolado.
- Asegúrese de que la banda de cepillado está intacta y limpia, y que queda colocada herméticamente contra el suelo. Si la tira de cepillado está dañada, sustitúyala inmediatamente.
- El disco de amolar sigue girando durante un tiempo después de apagar el motor. Continúe el amolado hasta que el ventilador se detenga por completo. Asegúrese de que el disco de amolar se ha detenido completamente antes de levantar la máquina.
- Al amolar residuos de adhesivos, asfalto, pinturas y similares, eleve ligeramente la parte delantera de la máquina después de su uso para evitar que se pegue al suelo debido al calor. Asegúrese de que el disco de amolar se ha detenido completamente antes de levantar la máquina.
- Los útiles de diamante pueden estar calientes después de utilizar la máquina. Deje que la máquina se enfríe antes de extraer los segmentos de diamante. Utilice guantes protectores.
- Utilice siempre la argolla de izada montada en la máquina para levantarla.
- Transporte siempre la máquina usando el mango de transporte y el manillar.

Diferentes modos de funcionamiento

Posición de funcionamiento

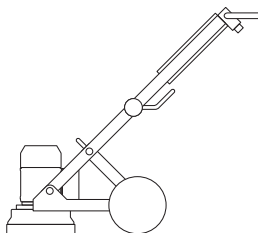

Posición de servicio

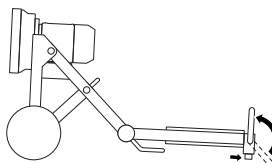

Posición de transporte inclinada

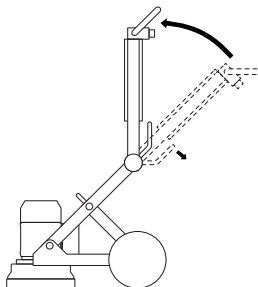

Posición de transporte plegada

Coloque un relleno entre el motor y el armario eléctrico para evitar dañar la máquina.

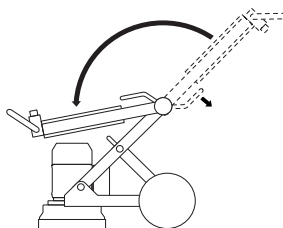

FUNCIONAMIENTO

Ajuste del manillar

El manillar puede ajustarse en continuo. La rueda de bloqueo del manillar dispone de dos posiciones, una cerrada y otra abierta.

- En posición abierta, se libera el anclaje que sujeta el manillar y lo podrá ajustar en la posición deseada.

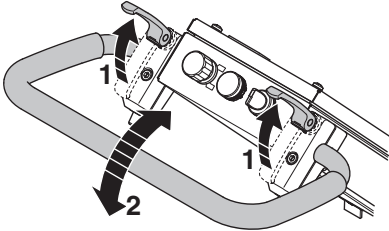

- Vuelva a colocar la rueda en posición de cierre.
- La fuerza con la que la rueda sujeta el manillar en la posición cerrada se puede ajustar girando los bujes de la parte inferior.

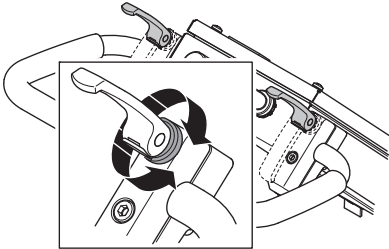

Conexión de la aspiradora

Utilice un sistema de extracción de polvo de Husqvarna para eliminar todo el polvo.

- Conecte la aspiradora a la máquina. Utilice una manguera de 50 mm (2 pulgadas).

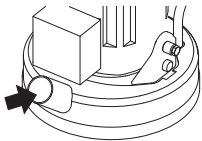

Asegúrese de que los filtros de la aspiradora están intactos y limpios. Tenga cuidado con el polvo durante la utilización de la máquina.

Guía para el amolado Diamantes

Antecedentes

El segmento de diamante consiste normalmente en dos componentes:

- Diamantes (también conocidos como cristales de diamante o granos). Si se cambia el tamaño de los diamantes o granos, se cambiará también el tamaño de las rayas tras el proceso de amolado.
- Un aglomerante orgánico (metal o plástico). El polvo se mezcla y suspende en un aglomerante orgánico metal o plástico. Si se usa metal como aglomerante orgánico, el producto final se denomina segmento de diamante sinterizado o con liga de metal. Si se usa plástico como aglomerante orgánico, el producto final se denomina disco de pulido o diamantado con liga de plástico. Al cambiar la dureza del aglomerante orgánico, también podrá elegir la velocidad de funcionamiento del proceso abrasivo de los diamantes.

Principios generales

A continuación se indican las normas de uso generales de los discos de diamante en el proceso de amolado. Como en todas las normas, hay excepciones y casos en los que no se aplican.

Tamaño del polvo de diamante

El cambio de tamaño del polvo de diamante a una partícula/tamaño de polvo más pequeño afectará a las prestaciones de la herramienta de diamantes de las siguientes formas:

- Creará una pauta de rasguños más fina.
- Aumento de la vida útil de los discos de diamante.

Ocurrirá lo contrario si se cambia a una partícula/tamaño de polvo más grande.

Aglutinante

Al aumentar la dureza del ligamento:

- Creará una pauta de rasguños más fina.
- Aumento de la vida útil de los discos de diamante.
- Decrecerá la tasa de producción.

Ocurrirá lo contrario cuando se haga un ligamento metálico o de resina más suave).

FUNCIONAMIENTO

Cantidad de discos de diamante bajo la máquina

Un aumento en la cantidad de discos bajo la máquina provoca:

- Se reducirá la presión en cada segmento de diamantes individual. – Se reducirá el ritmo de desgaste en los segmentos de diamantes.
- Se reducirá la carga sobre la máquina y provocará que la desbastadora absorba menos corriente.
- Creará una pautas de rasguños más suave (sobre todo en suelos blandos).

Si se reduce la cantidad de los discos bajo la máquina, sucede lo contrario.

Resumen de principios del diamante

Los discos de diamante deben estar gastados para ofrecer un amolado eficiente. El desgaste de los discos de diamante puede verse afectado por los siguientes factores:

- Presión.
- Dureza del ligamento.
- Tamaño del polvo de diamante.
- Número de segmentos debajo de la máquina.
- Si se añade un abrasivo adicional (p.ej. arena, carburo de silicio) en el suelo se aumentará el desgaste.

En general, cuanto más deprisa se desgaste un segmento de diamantes, mayor será la productividad. Al variar los citados factores, también se podrán hacer cambios para influir sobre lo siguiente:

- Pautas de rasguños.
- Absorción de corriente de la máquina.
- Grado de allanado del suelo (véase sección siguiente).
- Facilidad de manejo.

Determinación de la dureza del hormigón

Todo hormigón se mide por su resistencia a la compresión y, dependiendo de qué zona del mundo sea cada uno, se medirá por diferentes índices de resistencia a la compresión (p.ej. PSI y MPa). En general, cuanto mayor sea el grado de resistencia a la compresión, más duro será el hormigón y, por lo tanto, más difícil será de desbastar.

Sin embargo, existen otros factores además de la fuerza de compresión que determinan la dureza de un suelo y que por lo tanto, afectan a la elección de los discos de diamante. Desde el punto de vista del amolado los factores como la capa superior (5 mm), el tratamiento y el estado de la superficie del hormigón normalmente tienen un mayor impacto en la elección del segmento de diamante que la fuerza de compresión.

Factores de la superficie a considerar al seleccionar un diamante

En general, si una superficie de hormigón es muy suave (es decir, probablemente se haya allanado/pulido enormemente), el hormigón se comportará como si tuviera una elevada resistencia a la compresión y, por tanto, necesita un segmento de ligamento blando.

Conforme a ello, si una superficie es blanda/agresiva (p.ej. dañada por la lluvia, rota por disparos, escarifi - cada, conglomerado expuesto, etc.), el hormigón se comportará como si tuviera una baja resistencia a la compresión y, por tanto, necesita un segmento de ligamento duro.

Los revestimientos/contaminantes de la superficie (p.ej. revestimientos epoxi, adhesivos de baldosas de cerámica, nivelación de compuestos/capas de mortero) tendrán a menudo un mayor peso en la selección del diamante que la resistencia a la compresión del hormigón.

Por regla general, cuando se desbaste un bloque de hormigón por primera vez y no esté seguro de su dureza, empiece siempre con diamantes de ligamento más duro debajo de la máquina. Esto garantizará la menor cantidad de desgaste de los segmentos de diamantes. Si un segmento de diamantes duros no es adecuado para la aplicación, todo lo que habrá supuesto habrá sido un poco de tiempo, sin desgastar los diamantes.

Si se hace de la forma contraria (es decir, se usa un segmento blando para empezar) y el hormigón es blando o posee una superficie abrasiva o un contaminante de superficie, es muy posible que desgaste una cantidad considerable de diamante en un período muy corto de tiempo.

FUNCIONAMIENTO

Sentido de rotación del motor

Trifásica

Podrá modificarse el sentido de rotación del motor invirtiendo los polos del enchufe.

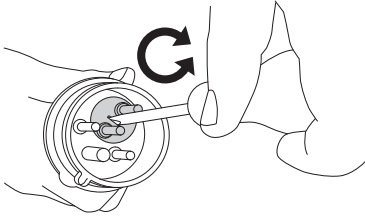

Monofásica

La flecha indica el sentido de rotación del motor.

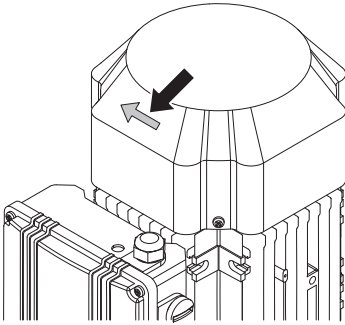

AVISO Las herramientas Piranha / PCD están diseñadas para funcionar en una única dirección.

Selección de diamantes

La forma en la que los segmentos de diamante están configurados en la unidad de amolado influirá enormemente en el rendimiento de la máquina y los niveles de productividad, así como en la calidad del acabado del suelo.

Existen diferentes configuraciones de diamante posibles con los modelos PG 400 y PG 280.

Discos diamantados con ligante de metal

Juego completo: fila interior y exterior

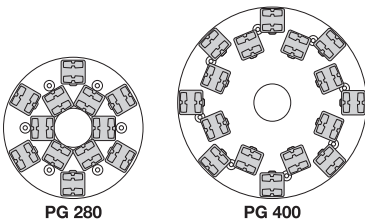

PG 280

PG 400

Juego completo: fila exterior

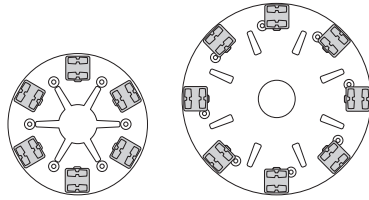

PG 280

PG 400

Medio juego: fila interior y exterior

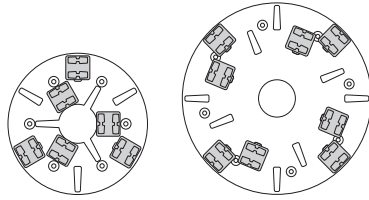

PG 280

PG 400

Medio juego: fila exterior

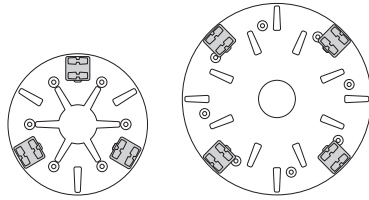

PG 280

PG 400

Para la rebordeadora PG280

Medio juego: fila interior Juego completo: fila exterior

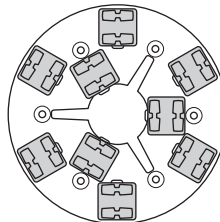

PG 280

AVISO Las recomendaciones de Husqvarna acerca de la rebordeadora es utilizar dos segmentos en cada disco de amolar.

FUNCIONAMIENTO

Seleccione los discos diamantados con ligante de metal adecuados para la aplicación concreta.

A continuación, le ofrecemos algunas sugerencias para las configuraciones básicas de los discos diamantados con ligante de metal.

Campo de aplicación	Ligament o metálico	Tamaño de polvo	Juego completo: fila interior y exterior	Juego completo: fila exterior	Medio juego: fila interior y exterior	Medio juego: fila exterior
Allanamiento suelo – Hormigón duro	Blando	16 o 30	X			
Allanamiento suelo – Hormigón medio	Medio	16 o 30	X			
Allanamiento suelo – Hormigón blando	Duro	16 o 30	X			
Extracción de adhesivo de baldosa de cerámica	Medio	PIRANHA™ o 16-30	X			
Extracción de pegamento de moqueta o vinilo – Hormigón duro	Blando	PIRANHA™ o 16-30			X	X
Extracción de pegamento de moqueta o vinilo – Hormigón medio	Medio	PIRANHA™ o 16-30			X	X
Extracción de pegamento de moqueta o vinilo – Hormigón blando	Duro	PIRANHA™ o 16-30			X	X
Extracción de pintura epoxi – Hormigón duro	Blando	PIRANHA™ o 16-30		X	X	
Extracción de pintura epoxi – Hormigón medio	Medio	PIRANHA™ o 16-30		X		
Extracción de pintura epoxi – Hormigón blando	Duro	PIRANHA™ o 16-30		X		
Hormigón dañado por la lluvia	Duro	16-30	X		X	
Alisado conglomerado expuesto	Duro	16-30	X		X	
Extracción de irregularidades en baldosas de terrazo / piedra	Blando	30 o 60	X			
Pulido de superficie de suelos de hormigón – Hormigón duro	Blando	60			X	X
Pulido de superficie de suelos de hormigón – Hormigón medio	Medio	60			X	X
Pulido de superficie de suelos de hormigón – Hormigón blando	Duro	60			X	X
Desbastado de conglomerado expuesto en hormigón – Hormigón duro	Blando	16-30	X	X	X	
Desbastado de conglomerado expuesto en hormigón – Hormigón medio	Medio	16-30	X	X	X	
Desbastado de conglomerado expuesto en hormigón – Hormigón blando	Duro	16-30	X		X	
Allanamiento de ondulación en suelos de hormigón – Hormigón duro	Blando	16 o 30	X	X	X	
Allanamiento de ondulación en suelos de hormigón – Hormigón medio	Medio	16 o 30	X		X	
Allanamiento de ondulación en suelos de hormigón – Hormigón blando	Duro	16 o 30	X		X	

FUNCIONAMIENTO

Discos diamantados con ligante de resina

Adaptador para la adherencia con resina Redi Lock

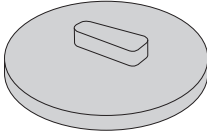

Juego completo: fila exterior

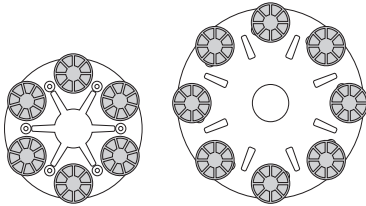

PG 280

PG 400

Medio juego: fila exterior

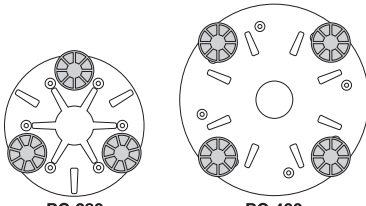

PG 280

PG 400

Seleccione la configuración de disco diamantado con ligante de resina adecuada para la aplicación concreta.

Campo de aplicación	Juego completo: fila exterior	Medio juego: fila exterior
Pulimentación de baldosas de terrazo / piedra	X	
Repavimentación de baldosas de terrazo / piedra		X
Pulido de superficie de suelos de hormigón – Hormigón duro		X
Pulido de superficie de suelos de hormigón – Hormigón medio		X
Pulido de superficie de suelos de hormigón – Hormigón blando		X



¡ATENCIÓN! Bajo ningún concepto se debe utilizar CP1200 y P1100 con el adaptador Redi Lock.

Cambio de los diamantes

Apague la máquina y desconecte el enchufe.

Póngase unos guantes protectores, ya que los útiles de diamante pueden estar muy calientes.

- Ponga la máquina en la posición de servicio.
- Tire hacia atrás de la empuñadura para levantar el cabezal desbastador del suelo.
- Vuelva a poner la máquina en el suelo.

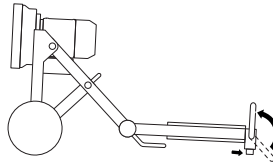

- Póngase los guantes.
- Utilice un martillo para retirar los segmentos de diamante.

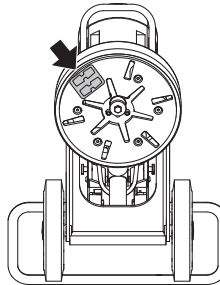

- Fije los nuevos segmentos de diamante al disco amoladora.

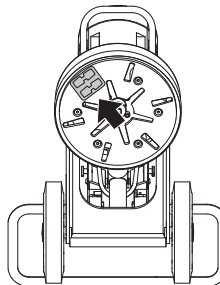

- Una vez que se hayan fijado los nuevos diamantes, lleve a cabo el procedimiento inverso para bajar la máquina al suelo.

FUNCIONAMIENTO

Rebordeadora PG280

Esta máquina dispone de rebordeadora.

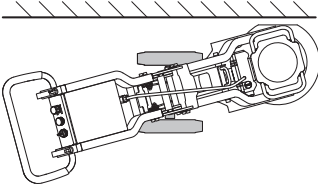

Para el rebordeado cerca de las paredes, se debe extraer la tapa del lateral derecho o izquierdo de la tapa de polvo.

- Retire los tornillos (2) y la tapa.

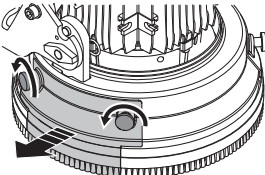

- Debajo de la tapa hay una protección extraíble que protege la pared durante el rebordeado. Esta protección se puede retirar para rebordear más cerca de la pared. Hay que extraer los 2 tornillos.

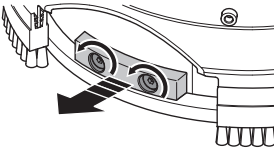

- Levante el pedal.

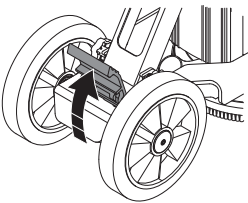

- Use el pie para poner las ruedas en el ángulo correcto.

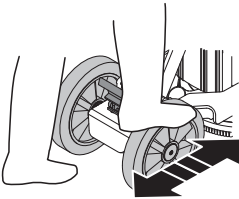

- Para rebordear por el lado derecho, las ruedas deben dirigirse a la izquierda.

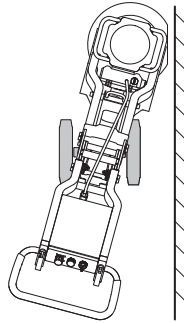

- Para rebordear por el lado izquierdo, las ruedas deben dirigirse a la derecha.

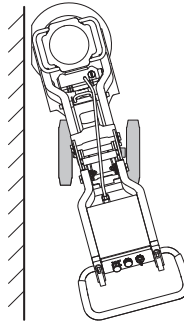

- Cuando la marca roja del eje de la rueda (A) está en línea con la marca roja del bastidor (B), la dirección vuelve a estar recta.

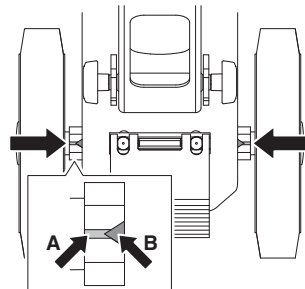

FUNCIONAMIENTO

Transporte y almacenamiento

- Sujete bien el equipo durante el transporte para evitar daños y accidentes.
- Transporte la máquina cubierta siempre que sea posible para reducir la exposición a la intemperie, especialmente a la lluvia y la nieve.
- Guarde el equipo en un lugar seguro fuera del alcance de los niños y las personas no autorizadas.
- La máquina deberá guardarse en un lugar seco, cuando no esté en uso.

Transporte

Se puede desmontar y plegar para tener un tamaño menor a la hora del transporte.

- Desconecte el cable del motor de la red eléctrica.
- Afloje las tuercas con unos cuantos giros para liberar la presión, extraiga los pasadores de bloqueo y retire los pernos de cada lado.

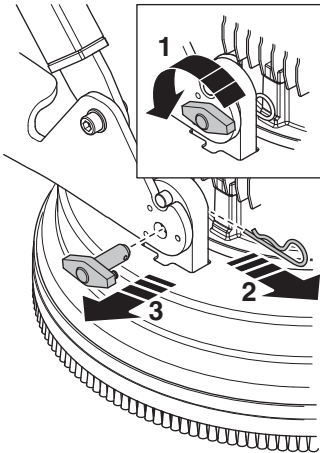

- Afloje el cabezal de amolado del chasis de las ruedas.

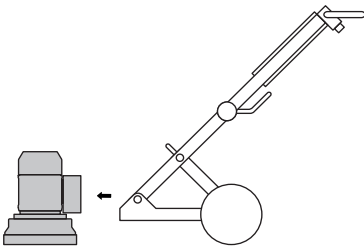

- Ponga la máquina en una posición de transporte inclinada. Afloje las ruedas de cierre del pie de apoyo.

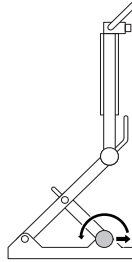

PG280

- Empuje hacia delante el pie de apoyo para plegarlo.

PG400

- Empuje hacia detrás el pie de apoyo para plegarlo.
- Baje el manillar en la junta angular mientras inclina simultáneamente y con cuidado la parte superior del bastidor hacia delante.

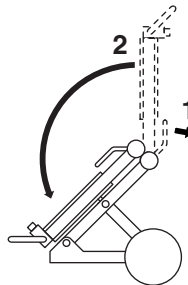

- Pliegue la máquina con cuidado.

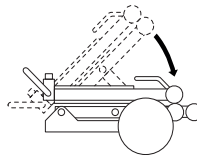

FUNCIONAMIENTO

- Asegure la máquina con correas de tensado homologadas. Asegúrese de que la cinta de tensado no ancle o dañe ninguna de las piezas de la máquina.

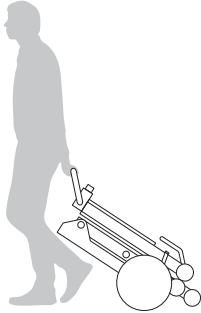
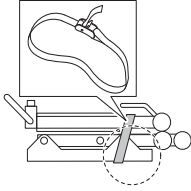

Cáncamo de elevación

- Utilice siempre la argolla de izada montada en la máquina para levantarla.

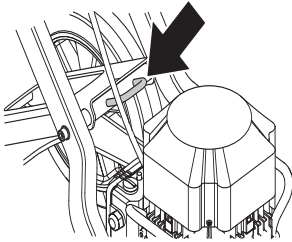

ARRANQUE Y PARADA

Antes de arrancar



¡ATENCIÓN! Lea detenidamente el manual de instrucciones y asegúrese de entender su contenido antes de utilizar la máquina.

Utilice el equipo de protección personal. Vea las instrucciones bajo el título "Equipo de protección personal".

Asegúrese de que no haya personas desautorizadas en la zona de trabajo, de lo contrario se corre el riesgo de ocasionar graves daños personales.

Controle que la máquina esté correctamente montada y que no esté dañada.

- Realice el mantenimiento diario.
- Coloque la desbastadora en la zona de trabajo.
- Asegúrese de que hay diamantes en la parte inferior de la máquina y de que están firmemente ajustados.
- Conecte la aspiradora a la máquina.
- Utilice manijas de cierre para el ajuste del manillar haciendo así más cómoda la altura de trabajo.
- Asegúrese de que el cable del motor está conectado a la toma antes de enchufar la máquina a la red eléctrica.
- Enchufe la máquina a la red eléctrica.
- Compruebe que el botón de parada de emergencia no está pulsado girándolo en el sentido de las agujas del reloj.

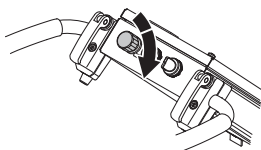

- Compruebe el sentido de rotación del motor.

Arranque

- Reduzca la presión entre el disco de amolado y el suelo empujando hacia abajo el manillar sin levantar la unidad de amolado del suelo.

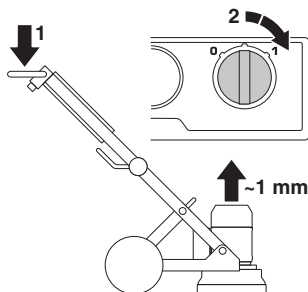

- Arranque la máquina. Arranque la máquina girando el interruptor 0/1 a la posición 1 (arrancar). La máquina arrancará de manera suave y acelerará hasta alcanzar la velocidad establecida en 5 segundos.

Parada

- Apague la máquina colocando el interruptor de arranque / parada en la posición '0' (parar).



- Mantenga los segmentos de amolado en contacto con el suelo al parar la máquina. Ello ayudará a que la máquina se pare completamente de forma rápida. No levante el cabezal de amolado del suelo al parar la máquina, ya que puede crear una cantidad considerable de polvo en el aire.
- Desenchufe el cargador.

MANTENIMIENTO

Fallos y localización de fallos

La máquina no funciona

- Compruebe el suministro eléctrico y los cables de alimentación para asegurarse de que no están dañados.
- Compruebe que el botón de parada de emergencia no está pulsado girándolo en el sentido de las agujas del reloj.
- Compruebe el testigo de sobrecarga. Si el testigo de sobrecarga está encendido, deje que el motor se enfríe durante unos minutos hasta que la máquina se restablezca automáticamente.

Es difícil sujetar la máquina

- Si hay pocos diamantes bajo de la máquina o se usa el tipo incorrecto de disco para la aplicación, (si hay pocos diamantes bajo la máquina, las coberturas de adhesivos rígidos o suelos blandos causan mucho estrés a la máquina y al usuario). Esto suele ir acompañado de un alto consumo de corriente por parte del motor.

Utilice la cantidad de diamantes recomendados por Husqvarna para reducir el estrés en la amoladora y el usuario.

La máquina está dando saltos

- Los diamantes pueden estar instalados incorrectamente o a diferentes alturas. Compruebe y asegúrese de que todos los diamantes están ajustados correctamente y son de la misma altura.

La máquina se detiene después de funcionar brevemente

- La máquina está sobrecargada y se ha activado la protección contra sobrecarga. Reduzca la carga. La máquina se reactivará después de aproximadamente un minuto cuando el motor se haya enfriado.
- Asegúrese de que los cables alargadores no sean demasiado cortos.

La máquina se detiene al arrancar

- El motor eléctrico se ha sobrecargado y el testigo de sobrecarga está encendido. Deje que la máquina se restablezca durante uno o dos minutos e inténtelo de nuevo. Si esto no ayuda, acuda a un taller de servicio oficial.
- Asegúrese de que los cables alargadores no sean demasiado cortos.

AVISO Un buen funcionamiento del motor depende de la tensión adecuada. Si la alargadora es demasiado larga o poco gruesa, se reducirá la potencia cuando el motor esté cargado.

Mantenimiento

¡IMPORTANTE! El control y/o mantenimiento de la máquina debe hacerse con el motor parado y el enchufe desenchufado.

Usada correctamente, la máquina tiene un mantenimiento extremadamente bajo y gran fiabilidad.

Mantenimiento diario

- Limpieza
- Suministro eléctrico
- Banda de cepillado

Limpieza

Desenchufe siempre el enchufe antes de efectuar trabajos de limpieza, mantenimiento o montaje de la máquina.

Limpiar siempre todo el equipo después de cada turno de trabajo. No utilice un equipo de limpieza a alta presión para limpiar la máquina.

Para que la máquina tenga siempre una buena refrigeración, las aberturas de paso del aire refrigerante deben mantenerse libres y limpias.

Suministro eléctrico



¡ATENCIÓN! No usar nunca cables dañados, puesto que pueden causar daños personales graves e incluso mortales.

Compruebe que el cable y el cable de empalme está intacto.

Si se daña el cable, no utilice la máquina. Llévela a un taller de servicio oficial para reparar.

Banda de cepillado

Asegúrese de que la banda de cepillado está entera y llega hasta el suelo.

Servicio

¡IMPORTANTE! Las reparaciones de todo tipo deben ser efectuadas por técnicos autorizados, únicamente. De este modo se evita someter a los operadores a grandes riesgos.

DATOS TECNICOS

PG280

	PG280 (Trifásica, 380-480V)		PG280 (Monofásico, 220-240V)		PG280 (Monofásico, 100-120V)	
	50 Hz	60 Hz	50 Hz	60 Hz	50 Hz	60 Hz
Potencia del motor, kW/CV	3,0/4,0		2,2/3,0	2,2/3,0	1,5/2,0	1,5/2,0
Amperaje nominal, A	6		13	13	20	19
Tensión nominal, V	380-480		220-240	220-240	100-120	100-120
Peso, kg/lb	70/154		70/154	70/154	70/154	70/154
Anchura de desbastado, mm/pulgadas	280/11		280/11	280/11	280/11	280/11
Presión de desbastado, kg/lbs	41/90,4		41/90,4	41/90,4	41/90,4	41/90,4
Velocidad de rotación del disco amoladora, rpm	2915		1410	1730	940	1150

PG400

	PG400 (Trifásica, 220-240V)		PG400 (Trifásica, 400-480V)		PG400 (Monofásico, 220-240V)
	50 Hz	60 Hz	50 Hz	60 Hz	60 Hz
Potencia del motor, kW/CV	4,0/5,4	4,8/6,5	4,0/5,4	4,8/6,5	3,0/4,0
Amperaje nominal, A	15	15	9	9	18
Tensión nominal, V	220-240	220-240	400-480	400-480	220-240
Peso, kg/lb	115/254	115/254	115/254	115/254	115/254
Anchura de desbastado, mm/pulgadas	400/16	400/16	400/16	400/16	400/16
Presión de desbastado, kg/lbs	73/161	73/161	73/161	73/161	75/165,3
Velocidad de rotación del disco amoladora, rpm	1445	1730	1445	1730	1140

PG280, PG400

	PG280	PG400
Emisiones de ruido (vea la nota 1)		
Nivel de potencia acústica medido dB(A)	90	98
Nivel de potencia acústica garantizado L_{WA} dB(A)	92	101
Niveles acústicos (vea la nota 2)		
Nivel de presión acústica en el oído del usuario, dB(A)	74,1	84,7
Niveles de vibraciones (vea la nota 3)		
Empuñadura derecha, m/s^2	4,0	6,5
Empuñadura izquierda, m/s^2	3,8	5,2

Nota 1: Emisiones sonoras en el entorno medidas como potencia sonora (L_{WA}) según la norma EN 60335-1 y EN 60335-2-72.

Nota 2: Nivel de presión sonora conforme a EN 60335-1 y EN 60335-2-72. Los datos referidos del nivel de presión sonora tienen una dispersión estadística habitual (desviación estándar) de 1,0 dB(A).

Nota 3: Nivel de vibración conforme a EN 60335-1 y EN 60335-2-72. Los datos referidos del nivel de vibración poseen una dispersión estadística habitual (desviación típica) de 1 m/s^2 .

DATOS TECNICOS

Declaración CE de conformidad

(Rige sólo para Europa)

Husqvarna AB, SE-561 82 Huskvarna (Suecia), tel.: +46-36-146500, declara por la presente que la amoladora de suelos **Husqvarna PG280, PG400** a partir de los números de serie del año 2014 (el año se indica textualmente en la placa de identificación, seguido del número de serie), cumplen con las siguientes disposiciones de la DIRECTIVA DEL CONSEJO:

- **2006/42/CE** «relativa a máquinas» del 17 de mayo de 2006.
- **2004/108/CEE**, "referente a compatibilidad electromagnética", del 15 de diciembre de 2004.
- **2006/95/CE** del 12 de diciembre de 2006 relativa a equipos eléctricos.

Se han aplicado las siguientes normas: EN ISO 12100:2010, EN 55014-1:2006, EN 55015-2/A1:2001, EN 61000-3-2:2006, EN 61000-3-3/A1/A2:2005, EN 13862/A1:2009.

Se han aplicado las siguientes normas: EN 55014-1, EN55014-2, EN61000-3-2, EN61000-3-3.

Gotemburgo, 6 de febrero de 2014



Helena Grubb

Vicepresidente, maquinaria para la construcción Husqvarna AB

(Presentante autorizado de Husqvarna AB y responsable de la documentación técnica.)

EXPLICAÇÃO DOS SÍMBOLOS

Símbolos na máquina:

ATENÇÃO! A máquina, se for usada de forma indevida ou incorrecta, pode ser perigosa, causando sérios ferimentos ou mesmo a morte do utente ou outras pessoas.

Leia as instruções para o uso com toda a atenção e compreenda o seu conteúdo antes de fazer uso da máquina.

Use equipamento de protecção pessoal. Ver as instruções na secção "Equipamento de protecção pessoal".

ATENÇÃO! Durante os trabalhos de alisamento do pavimento produz-se poeira que, se respirada, pode causar lesões. Use protecção respiratória aprovada. Certifique-se de que haja boa ventilação.

Este produto está conforme as directivas em validade da CE.

Marca ambiental. O símbolo no produto ou respectiva embalagem indica que este produto não pode ser processado como detritos domésticos.

Providenciando para que este produto seja processado de forma correcta, você pode contribuir para contrariar potenciais consequências negativas para o meio ambiente e pessoas, que caso contrário, podem ser provocadas pela gestão inadequada dos resíduos deste produto.

Para mais informação sobre a reciclagem deste produto, contacte os serviços competentes da sua autarquia, o serviço de recolha de resíduos domésticos ou o estabelecimento onde adquiriu o produto.

Os restantes símbolos e autocolantes existentes na máquina dizem respeito a exigências específicas para homologação em alguns países.



Explicação dos níveis de advertência

As advertências são classificadas em três níveis.

ATENÇÃO!



ATENÇÃO! Indica uma situação perigosa que, caso não seja evitada, poderá resultar em ferimentos graves ou morte.

CUIDADO!



CUIDADO! Indica uma situação perigosa que, caso não seja evitada, poderá resultar em ferimentos ligeiros ou moderados.

ATENÇÃO!

ATENÇÃO! É utilizada para abordar práticas não relacionadas com ferimentos pessoais.

Índice

EXPLICAÇÃO DOS SÍMBOLOS

Símbolos na máquina:	22
Explicação dos níveis de advertência	22

ÍNDICE

Índice	23
--------------	----

APRESENTAÇÃO

Prezado cliente!	24
Design e características	24
PG280	24
PG400	24

COMO SE CHAMA?

Como se chama, na alisadora de pavimento?	25
---	----

EQUIPAMENTO DE SEGURANÇA DA MÁQUINA

Noções gerais	26
Interruptor de paragem/funcionamento	26
Paragem de emergência	26

OPERAÇÃO

Instruções gerais de segurança	27
Segurança pessoal	28
Vários modos da máquina	29
Ajuste do guiador	30
Ligue o aspirador	30
Guia de fresagem	30
Determinar a dureza do cimento	31
Sentido de rotação do motor	32
Seleção de diamante	32
Substituição dos diamantes	34
Fresadora de bordas - PG280	35
Transporte e armazenagem	36

ARRANQUE E PARAGEM

Antes de começar	38
Arranque	38
Paragem	38

MANUTENÇÃO

Falhas e sua resolução	39
Manutenção	39
Assistência	39

ESPECIFICAÇÕES TÉCNICAS

PG280	40
PG400	40
PG280, PG400	40
Certificado CE de conformidade	41

Prezado cliente!

Muito obrigado por escolher um produto Husqvarna! Esperamos que ficará satisfeito com a sua nova máquina e que ela o acompanhará durante muito tempo. A compra de qualquer dos nossos produtos dá-lhe acesso a ajuda profissional, incluindo reparações e assistência técnica. Se não tiver adquirido a sua máquina num dos nossos revendedores autorizados, pergunte onde fica a oficina especializada mais próxima.

Este manual tem um grande valor. Certifique-se de que este manual se encontra sempre à mão no local de trabalho. Seguindo o seu conteúdo (utilização, assistência técnica, manutenção, etc) aumentará consideravelmente a vida útil da máquina bem como o preço de venda em segunda mão da mesma. Se vender a sua máquina, entregue as instruções de utilização ao novo proprietário.

Mais de 300 anos de inovação

A Husqvarna, empresa baseada na Suécia, tem como base uma tradição que remonta a 1689, quando o rei sueco Karl XI mandou construir uma fábrica para fabricar mosquetes. Na época, estabeleceram-se as fundações para o desenvolvimento de capacidades relacionadas com a engenharia que se encontra por detrás de alguns dos produtos mais conhecidos do mundo, tais como armas de caça, bicicletas, motocicletas, aparelhos domésticos, máquinas de costura e ferramentas para uso em exteriores.

A Husqvarna é a líder global em ferramentas motorizadas para uso em exteriores, tais como em silvicultura, manutenção de jardins e parques, cuidados da relva, bem como na área do equipamento de corte e ferramentas de diamante para a construção e a indústria de extracção e transformação de pedra.

Responsabilidade do proprietário

É da responsabilidade do proprietário/entidade empregadora que o operador tenha conhecimento suficiente sobre como utilizar a máquina em segurança. Os supervisores e os operadores devem ter lido e compreendido o Manual do Operador. Devem conhecer:

- As instruções de segurança da máquina.
- As diversas aplicações da máquina e as suas limitações.
- O modo como a máquina deve ser utilizada e mantida.

A legislação nacional poderá regular a utilização desta máquina. Informe-se da legislação aplicável no seu local de trabalho antes de utilizar esta máquina.

Ressalvas do fabricante

No seguimento da publicação deste manual, a Husqvarna poderá emitir informações adicionais para garantir uma operação segura deste produto. O proprietário tem o dever de se manter actualizado quanto aos métodos de operação mais seguros.

Husqvarna AB efectua o desenvolvimento contínuo dos seus produtos, reservando-se o direito de introduzir modificações referentes, entre outros, ao aspecto e forma dos mesmos sem aviso prévio.

Para obter informação e assistência, contacte-nos através do nosso website: www.husqvarna.com

Design e características

Os nossos valores, tais como a elevada performance, fiabilidade, tecnologia inovadora, soluções técnicas avançadas e o cuidado do ambiente, distinguem os produtos Husqvarna. Para garantir uma operação segura deste produto, o operador deverá ler atentamente este manual. Consulte o seu concessionário ou contacte a Husqvarna, caso necessite de informações adicionais.

Algumas das características únicas dos nossos produtos encontram-se descritas em baixo.

PG280

- A máquina destina-se à fresagem de superfícies de betão com diferentes durezas.
- PG280 é robusta e fácil de utilizar.
- A máquina pode ser dobrada para facilitar o seu transporte.
- A máquina está equipada com uma cobertura flutuante.
- Esta máquina é uma fresadora de bordas.
- Monofásico Trifásico
- Superfície de fresagem de 280 mm

PG400

- A máquina destina-se à fresagem de superfícies de betão com diferentes durezas.
- PG400 é robusta e fácil de utilizar.
- A máquina pode ser dobrada para facilitar o seu transporte.
- A máquina está equipada com uma cobertura flutuante.
- Monofásico Trifásico
- Superfície de fresagem de 400 mm

COMO SE CHAMA?

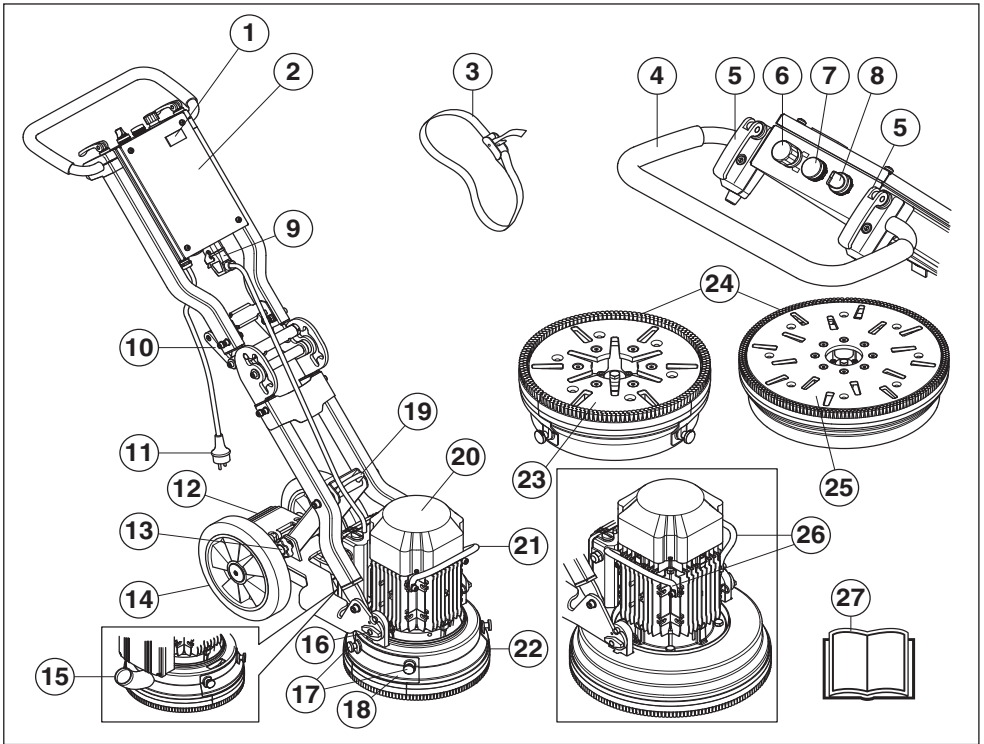

Como se chama, na alisadora de pavimento?

- | | |
|---|--|
| 1 Relógio | 15 Ligação, tubo de vácuo |
| 2 Armário eléctrico | 16 Fixação para cabeça de fresagem/motor |
| 3 Correias de tensão | 17 Parafusos da cobertura da fresadora de bordas - PG280 |
| 4 Punho / Barra de direcção | 18 Cobertura, fresadora de bordas - PG280 |
| 5 Alavanca de bloqueio para ajuste do guiador | 19 Argola de elevação |
| 6 Paragem de emergência | 20 Motor eléctrico |
| 7 Luz de sobrecarga | 21 Alavanca de elevação, motor - PG280 |
| 8 Interruptor de paragem/funcionamento | 22 Cobertura flutuante |
| 9 Ligação, ligação rápida para cabo do motor | 23 Placa - PG280 |
| 10 Alavanca da junta angular | 24 Tira de escova |
| 11 Ficha | 25 Placa - PG400 |
| 12 Pedal - PG280 | 26 Alavanca de elevação, motor - PG400 |
| 13 Manopla de freio | 27 Instruções para o uso |
| 14 Rodas de borracha | |

EQUIPAMENTO DE SEGURANÇA DA MÁQUINA

Noções gerais



ATENÇÃO! Nunca use uma máquina com equipamento de segurança defeituoso. O equipamento de segurança da máquina deverá ser controlado e a sua manutenção feita conforme se descreve nesta secção. Se a sua máquina não satisfizer a algum desses controlos, deverá ser enviada a uma oficina autorizada para reparação.

Nesta secção esclarecem-se quais são as peças de segurança da máquina, que função desempenham e ainda como efectuar o controlo e a manutenção para se certificar da sua operacionalidade.

CUIDADO! Ligue o cabo do motor à caixa eléctrica antes de ligar a ficha.

Interruptor de paragem/ funcionamento

O botão de arranque/paragem serve para ligar e desligar a máquina.

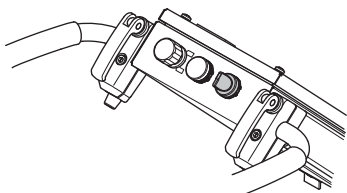

Verificação do interruptor de paragem/ funcionamento

Verifique se o botão de paragem de emergência ou de paragem da máquina não está premido, fazendo-o girar na direcção do sentido horário.

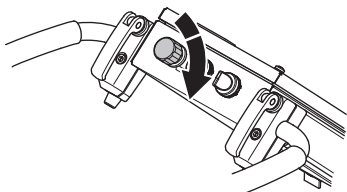

- Reduza a pressão entre o disco de fresagem e a superfície empurrando o guiador sem levantar a fresadora da superfície durante o arranque.

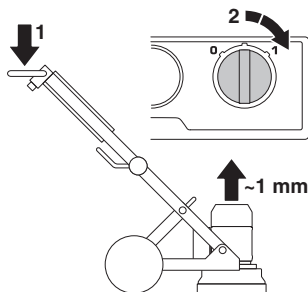

- Ligue a máquina rodando o botão 0/1 para a posição 1 (avanço). A máquina arrancará suavemente e acelerará até à posição definida num espaço de 5 segundos.
- Rode o botão de paragem/arranque para a posição '0' para parar a máquina.

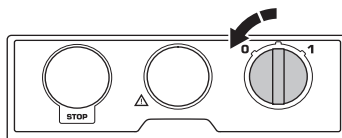

Paragem de emergência

A paragem de emergência é utilizada para desligar rapidamente o motor. A paragem de emergência na máquina interrompe a alimentação da rede eléctrica.

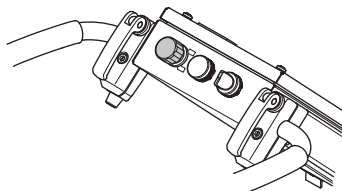

Testar a paragem de emergência

- Prima a paragem de emergência. Verifique se o motor pára.
- Liberte o botão Emergency Stop (Paragem de Emergência) (rode no sentido dos ponteiros do relógio).

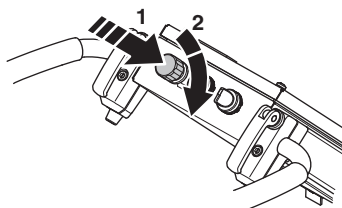

OPERAÇÃO

Instruções gerais de segurança



ATENÇÃO! Esta secção descreve as regras básicas de segurança para o trabalho com a máquina. A informação apresentada nunca substitui os conhecimentos, capacidades e a experiência de um profissional. Caso se encontre numa situação em que se sinta inseguro, interrompa o trabalho e consulte um especialista. Contacte o seu revendedor, a sua oficina de serviço ou um utilizador experiente. Evite toda a utilização para a qual não se sinta suficientemente habilitado!

- Não utilize a máquina sem primeiro ler e compreender o conteúdo deste Manual de Operação. **Guarde todos os avisos e instruções para referência futura.**

Segurança no local de trabalho

- **Mantenha a área de trabalho limpa e bem iluminada.** Áreas desarrumadas ou escuras convidam ao acidente.
- A máquina não deve ser utilizada em áreas onde exista a possibilidade de incêndios ou explosões.

Segurança no manejo de electricidade



ATENÇÃO! Há sempre o risco de choques eléctricos ao trabalhar com máquinas eléctricas. Evite trabalhar com condições atmosféricas desfavoráveis e em contacto físico com pára-raios e objectos metálicos. Para evitar acidentes, siga sempre as instruções do manual de instruções.

Não ligue nunca a máquina à tomada se a ficha ou o fio estiverem danificados.

- Verifique se a tensão de rede coincide com a indicada na placa que se encontra na máquina.
- A inspecção e/ou manutenção é efectuada com o motor desligado e com a ficha de retirada da tomada de corrente.
- Desligue sempre a máquina antes de retirar a tomada da parede.
- Nunca arraste a máquina pelo cabo e nunca retire a ficha puxando pelo cabo. Pegue pela ficha para desligar o cabo de alimentação.
- Se algum cabo da máquina ou ficha estiverem danificados, não use a máquina e leve-a a uma oficina de reparações autorizada para ser reparada.
- Dentro de água, a máquina nunca deve ser conduzida até uma profundidade que atinja o seu equipamento. O equipamento pode ser danificado e a máquina poderá estar em funcionamento, o que pode provocar ferimentos pessoais.
- Tenha sempre o cabo de alimentação desligado quando ligar e desligar o contacto entre o motor e a caixa eléctrica.

Instruções de ligação à terra



ATENÇÃO! A ligação inadequada resultará no risco de choque eléctrico. Contacte um electricista qualificado, caso não tenha a certeza se o dispositivo tem ligação à terra instalada correctamente.

Não modifique a ficha. Se não encaixar na tomada, solicite a instalação de uma tomada adequada a um electricista qualificado. Certifique-se que todas as normas e regulamentos locais são cumpridas.

Se as instruções de ligação à terra não forem totalmente claras contacte um electricista qualificado.

- A máquina encontra-se equipada com um cabo de alimentação e ficha que devem estar sempre ligadas a uma tomada com ligação à terra. Isto reduz o risco de choque eléctrico em caso de avaria.
- Não é permitida a utilização de adaptadores com a máquina.

Fios e cabos de extensão

- A indicação no cabo de extensão deve ter um valor igual ou superior ao indicado na etiqueta de tipo da máquina.
- Utilize cabos de extensão com ligação à terra.
- **Ao manejar uma ferramenta eléctrica no exterior, use uma extensão eléctrica adequada para utilização em exteriores.** A utilização de uma extensão eléctrica adequada para utilização em exteriores reduz o risco de choque eléctrico.
- Mantenha a ligação ao cabo de extensão seca e sem contacto com o chão.
- Mantenha o fio eléctrico fora do alcance de calor, óleo, arestas cortantes ou peças em movimento. Fios eléctricos danificados ou emaranhados aumentam o risco de choque eléctrico.
- Verifique se os cabos estão intactos e em bom estado. Se algum cabo da máquina estiver danificado, não use a máquina e entregue-a a uma oficina de reparações autorizada para ser reparada.
- Não use uma extensão enquanto enrolada, para evitar sobreaquecimento.
- Quando começar a usar a máquina, certifique-se de que o fio se encontra atrás de si de modo ao fio não sofrer danos.
- Ao utilizar um cabo de extensão, utilize apenas cabos de extensão certificados e que tenham um alcance suficiente.

Segurança pessoal



ATENÇÃO! A sobreexposição a vibrações pode causar lesões cardiovasculares e nervosas a pessoas com problemas de circulação sanguínea. No caso de sentir sintomas físicos que o façam suspeitar de sobreexposição a vibrações, consulte um médico. Estes sintomas podem manifestar-se como torpor, ausência de sensibilidade, 'cócegas', 'picadelas', dor, falta ou redução de força normal, alterações de cor da pele ou da sua superfície. Estes sintomas manifestam-se normalmente nos dedos, nas mãos e nos punhos. Estes sintomas são mais evidentes a temperaturas baixas.

- Use equipamento de protecção pessoal. Ver as instruções na secção "Equipamento de protecção pessoal".
- Nunca use a máquina se estiver cansado, se bebeu álcool ou se toma remédios que podem influir na sua visão, discernimento ou controlo sobre o corpo.
- Nunca permita que outra pessoa utilize a máquina sem estar certo de que a mesma entendeu o conteúdo do manual de instruções.
- Todos os operadores deverão ser instruídos sobre como usar a máquina. É da responsabilidade do proprietário que os operadores recebam instrução.
- Pessoas e animais podem distraí-lo de forma a perder o controlo sobre a máquina. Por isso, esteja sempre concentrado e atento à sua tarefa. Não permita nunca que uma criança use a máquina ou se encontre na proximidade da mesma.
- Tenha cuidado com peças de vestuário, cabelos compridos e adornos, dado que podem prender-se em componentes móveis.
- Ao trabalhar com produtos com peças móveis, há sempre o risco de esmagamento. Mantenha a distância de segurança!
- Não deixe nunca a máquina sem vigilância com o motor a trabalhar.
- Ao usar a máquina, trate sempre de ter mais alguém perto de si, de modo a poder pedir ajuda no caso de ocorrer um acidente.
- Certifique-se de que tem uma posição de trabalho segura e estável.

Equipamento de protecção pessoal



ATENÇÃO! Em quaisquer circunstâncias de utilização da máquina deve ser utilizado equipamento de protecção pessoal aprovado. O equipamento de protecção pessoal não elimina o risco de lesão mas reduz os seus efeitos em caso de acidente. Consulte o seu concessionário na escolha do equipamento.

- Protectores acústicos
- Óculos ou viseira de protecção
- Máscara respiratória
- Luvas fortes e de agarre seguro.
- Vestuário justo, forte e confortável que permita total liberdade de movimentos.
- Botas com biqueiras de aço e solas antidescizantes.
- Os primeiros socorros devem sempre estar à mão.

Utilização e manutenção

- Use a máquina somente para as funções a que a mesma se destina.
- Mantenha todas as peças em bom estado de funcionamento e certifique-se de que todos os elementos de fixação estão bem apertados.
- Nunca use uma máquina defeituosa. Efectue as verificações de segurança e cumpra as instruções de manutenção e assistência técnica contidas neste manual. Alguns serviços de manutenção e de assistência técnica deverão ser executados por especialistas qualificados. Consulte as instruções na secção Manutenção.
- Não modifique nunca os dispositivos de segurança. Verifique periodicamente se funcionam correctamente. Não é permitido usar a máquina com os dispositivos de segurança defeituosos ou desmontados.
- Nunca use uma máquina que foi modificada a ponto de não mais corresponder à construção original.
- Devem usar-se sempre acessórios originais. Contacte o seu revendedor para mais informações.
- A máquina só deve ser colocada em funcionamento quando as cabeças rectifi cadoras estiverem pousadas no chão, a não ser que esteja a realizar um procedimento de teste conforme descrito neste manual.
- A máquina não deve ser ligada sem a fixação da tira de escova. Por motivos de segurança, é essencial que a máquina assente bem no chão, especialmente em aplicações de fresagem a seco.
- Durante o procedimento de desgaste, a máquina deve ser ligada a um aspirador, para aspirar o pó.

OPERAÇÃO

- Certifique-se de que a máquina não está ligada à electricidade quando proceder à substituição de ferramentas diamantadas. Para tal, prima o botão de paragem de emergência e desligue a máquina da tomada eléctrica.
- Desmonte sempre a ferramenta diamantada após as operações de fresagem.
- Certifique-se de que a tira de escova se encontra intacta e limpa, e que assenta bem sobre a superfície. As tiras de escova danificadas devem ser sempre substituídas.
- A placa continua a rodar durante algum tempo após se desligar o motor. Mantenha a acção de desgaste até que a ventoinha tenha parado completamente. Certifique-se de que a placa deixou de rodar antes de levantar a máquina.
- Durante as operações de fresagem em superfícies adesivas, de asfalto, tinta ou produtos semelhantes, levante ligeiramente a parte dianteira da máquina após a utilização para evitar que a máquina cole ao chão devido ao calor. Certifique-se de que a placa deixou de rodar antes de levantar a máquina.
- As ferramentas de diamante poderão estar muito quentes depois da utilização. Espere que a máquina arrefeça antes de remover os segmentos de diamante. Utilize luvas de protecção.
- Utilize sempre a pega de levantamento montada na máquina para a levantar.
- Transporte sempre a máquina pelo punho de transporte e pelo punho.

Vários modos da máquina

Posição operacional

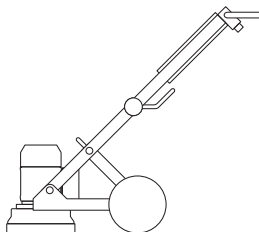

Posição de serviço

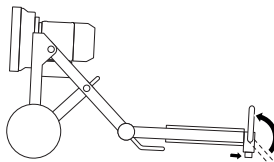

Posição de transporte inclinada

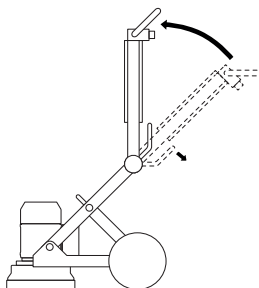

Posição de transporte levantada

Coloque material de protecção entre o motor e o painel eléctrico para evitar danos na máquina.

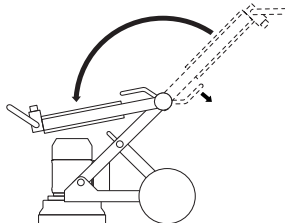

OPERAÇÃO

Ajuste do guiador

É possível ajustar o guiador em posições ilimitadas. O botão de bloqueio do guiador tem duas posições: uma bloqueada e outra aberta.

- Empurrar o botão de bloqueio para a posição aberta irá libertar o grampo que segura o guiador, sendo então possível proceder ao ajuste para a posição pretendida.

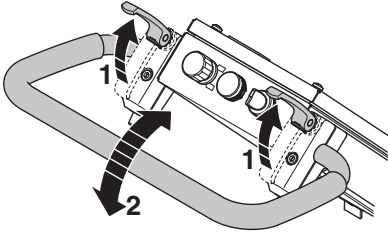

- Volte a colocar o botão de bloqueio na posição bloqueada.
- A força com que o botão de bloqueio se fixa na posição bloqueada é facilmente ajustável, rodando os casquilhos por baixo do botão de bloqueio.

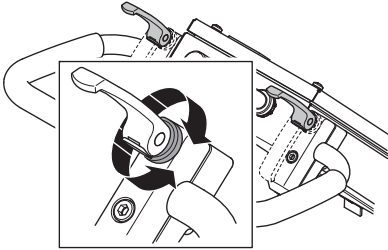

Ligue o aspirador

Utilize um sistema de extracção de poeiras Husqvarna, para um controlo total do pó.

- Ligue o aspirador à máquina. Use uma mangueira de 50 mm (2 polegadas).

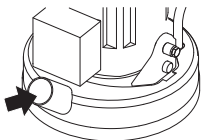

Assegure-se de que os filtros do aspirador se encontram intactos e limpos. Preste atenção ao pó durante a operação.

Guia de fresagem Diamantes

Histórico

Normalmente, um segmento de diamante é composto por dois componentes:

- Diamantes (também designados por cristais de diamante ou grão). A alteração do tamanho dos diamantes ou do grão terá repercussões no grau de grossura ou finura dos riscos após o processo de fresagem.
- Um aglomerante (metal ou plástico). O pó mistura-se e fica suspenso num aglomerante de metal ou plástico. Se se utilizar metal como aglomerante, o produto final designa-se segmento de diamante sinterizado ou com ligante metálico. Se se utilizar plástico como aglomerante, o produto final designa-se segmento de diamante com ligante de plástico ou disco de polimento. Ao alterar a dureza do aglomerante, é possível alterar a rapidez ou a morosidade com que a superfície abrasiva do diamante se desgasta.

Princípios Gerais

Regras gerais de utilização de ferramentas diamantadas durante operações de fresagem: Tal como acontece com todas as regras, existem excepções ou ocasiões em que as mesmas não se aplicam.

Tamanho das partículas de diamante

Mudar o tamanho das partículas de diamante para um tamanho inferior terá efeitos no desempenho da ferramenta de diamante dos seguintes modos:

- Cria um padrão de riscos mais finos.
- Vida útil prolongada das ferramentas diamantadas.

O oposto ocorrerá quando se mudar para um tamanho de partículas maior.

Agente de ligação

Aumentar a dureza da união irá:

- Cria um padrão de riscos mais finos.
- Vida útil prolongada das ferramentas diamantadas.
- Diminuir a taxa de produção.

O oposto ocorrerá se tornar a união de metal ou de resina mais suave.

OPERAÇÃO

Número de ferramentas diamantadas por baixo da máquina

Um maior número de ferramentas por baixo da máquina provoca:

- Reduzir a velocidade sobre cada segmento de diamante individual. – Reduzir a taxa de desgaste nos segmentos de diamante.
- Reduzir a carga sobre a máquina e fazer com que o rectificador puxe menos corrente.
- Criar um padrão de riscos mais suave (particularmente sobre pisos suaves).

Se reduzir o número de ferramentas por baixo da máquina, verifica-se a situação contrária.

Resumo dos princípios do diamante

As ferramentas diamantadas têm de estar gastas para uma maior eficiência de fresagem. Factores que podem afectar o desgaste das ferramentas diamantadas:

- Pressão.
- Dureza da união.
- Tamanho da partícula de diamante.
- Número de segmentos sob a máquina.
- Adicionar um abrasivo (por exemplo, areia, carboneto de silicone) no piso aumentará o desgaste.

Em termos gerais, quanto mais depressa se desgastar um segmento de diamante, mais rápida será a produtividade. Variando os factores acima, também podem ser feitas alterações para o seguinte efeito:

- Padrão de riscos.
- Tomada de corrente da máquina.
- Uniformidade do piso (ver a secção seguinte).
- Facilidade de operação.

Determinar a dureza do cimento

Medem-se todos os cimentos através da sua resistência à compressão e, dependendo da parte do mundo onde se encontrar, índices de resistência à compressão diferentes (por ex., P_{Si} e MPa). Em termos gerais, quanto maior for a classificação de resistência à compressão, mais duro será o cimento, pelo que mais difícil será de rectificar.

Contudo, existem também factores, além da força de compressão, que determinam a dureza da superfície e que afectam, por isso, a escolha da ferramenta diamantada. Como na maioria das vezes nos referimos apenas à camada superior (5 mm), em termos de fresagem, o tratamento da superfície de betão e o estado da mesma têm, muitas vezes, um maior impacto na escolha do segmento de diamante do que a força de compressão.

Factores da superfície a considerar ao seleccionar um diamante

Em termos gerais, se uma superfície de cimento for muito mole (ou seja, o mais provável é ter sido muito alisada com colher de pedreiro/lâminas horizontais), o cimento comportar-se-á como se tivesse uma resistência à compressão elevada, pelo que requererá um segmento de união mole.

Assim, se uma superfície de cimento for áspera/agressiva (ou seja, danifi cada pela chuva, jacto, escarificada, agregado exposto, etc.), o cimento comportar-se-á como se tivesse uma resistência à compressão baixa, pelo que requer um segmento de união duro.

Os revestimentos/contaminantes da superfície (por ex., revestimentos de epóxi, azulejos cerâmicos adesivos, compostos/camadas de nivelamento) terão frequentemente uma maior influência na selecção do diamante do que a resistência à compressão do cimento.

Regra geral, quando se rectifica um pavimento em cimento pela primeira vez e não se sabe concretamente qual a sua dureza, começa-se sempre com diamantes de união mais duros debaixo da máquina. Isto garantirá a mínima quantidade de desgaste nos segmentos de diamante. Se um segmento de diamante duro não for adequado à aplicação, basta um pouco de tempo sem desgastar os diamantes.

Se for executado de outra forma (ou seja, se se utilizar um segmento mole no início) e o cimento for mole, ou tiver uma superfície abrasiva ou um contaminante da superfície, é muito provável que desgaste uma grande quantidade de diamante num período de tempo muito curto.

OPERAÇÃO

Sentido de rotação do motor

Trifásico

O sentido de rotação do motor pode ser alterado invertendo os polos na entrada de corrente.

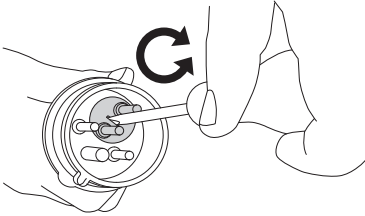

Monofásico

A seta indica o sentido de rotação do motor.

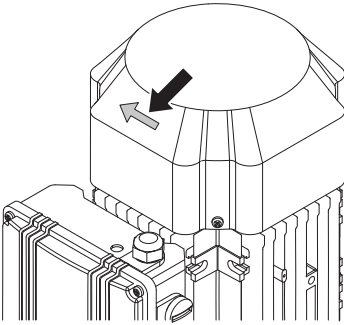

ATENÇÃO! As ferramentas Piranha/PCD foram concebidas para funcionar numa única direcção.

Seleção de diamante

A forma como os segmentos de diamante são dispostos na unidade de desgaste influencia fortemente o desempenho da máquina, os níveis de produtividade e também a qualidade do chão acabado.

Existem várias configurações de diamante diferentes que podem ser montadas tanto na PG 400 como na PG 280.

Diamantes ligados a metal

Conjunto total - fieira interna e externa

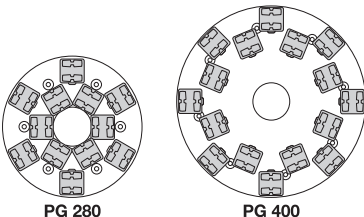

Conjunto total - fieira externa

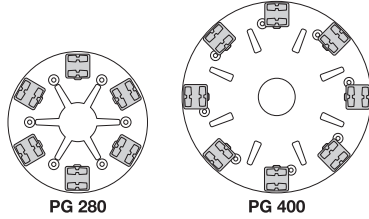

Meio conjunto - fieira interna e externa

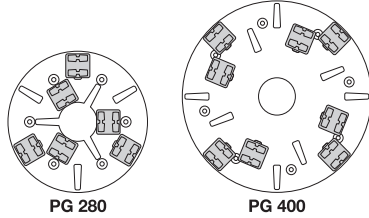

Meio conjunto - fieira externa

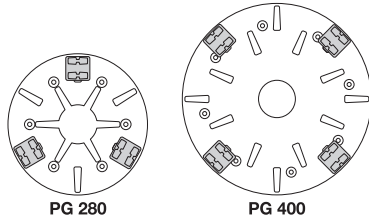

Para a fresagem de bordas PG280

Meio conjunto - fieira interna Conjunto total - fieira externa

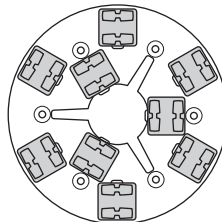

PG 280

ATENÇÃO! A Husqvarna recomenda a utilização de dois segmentos em cada placa para a fresagem de bordas.

OPERAÇÃO

Selecione os diamantes ligados a metal correctos para a sua aplicação

A sugestão que se segue cobre as configurações básicas para ferramentas com diamantes ligados a metal.

Área de aplicação	União metálica	Tamanho do abrasivo	Conjunto total - fieira interna e externa	Conjunto total - fieira externa	Meio conjunto - fieira interna e externa	Meio conjunto - fieira externa
Piso plano – Cimento duro	Mole	16 ou 30	X			
Piso plano – Cimento médio	Médio	16 ou 30	X			
Piso plano – Cimento mole	Duro	16 ou 30	X			
Remoção de adesivo em azulejo de cerâmica	Médio	PIRANHA™ ou 16-30	X			
Remoção de Vinil ou Cola de tapete – Cimento duro	Mole	PIRANHA™ ou 16-30			X	X
Remoção de Vinil ou Cola de tapete – Cimento médio	Médio	PIRANHA™ ou 16-30			X	X
Remoção de Vinil ou Cola de tapete – Cimento mole	Duro	PIRANHA™ ou 16-30			X	X
Remoção de tinta épxi – Cimento duro	Mole	PIRANHA™ ou 16-30		X	X	
Remoção de tinta épxi – Cimento médio	Médio	PIRANHA™ ou 16-30		X		
Remoção de tinta épxi – Cimento mole	Duro	PIRANHA™ ou 16-30		X		
Cimento danificado pela chuva	Duro	16-30	X		X	
Aglomerado suavizado exposto	Duro	16-30	X		X	
Remoção de irregularidades em azulejos de pedra natural/de terrazzo	Mole	30 ou 60	X			
Polimento de superfície de pisos de cimento – Cimento duro	Mole	60			X	X
Polimento de superfície de pisos de cimento – Cimento médio	Médio	60			X	X
Polimento de superfície de pisos de cimento – Cimento mole	Duro	60			X	X
Rectificar agregado exposto em cimento – Cimento duro	Mole	16-30	X	X	X	
Rectificar agregado exposto em cimento – Cimento médio	Médio	16-30	X	X	X	
Rectificar agregado exposto em cimento – Cimento mole	Duro	16-30	X		X	
Aplainamento de ondulações em pisos de cimento – Cimento duro	Mole	16 ou 30	X	X	X	
Aplainamento de ondulações em pisos de cimento – Cimento médio	Médio	16 ou 30	X		X	
Aplainamento de ondulações em pisos de cimento – Cimento mole	Duro	16 ou 30	X		X	

OPERAÇÃO

Diamantes ligados a resina

Adaptador de ligação a resina Redi Lock

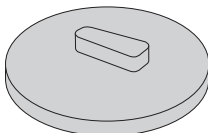

Conjunto total - fieira externa

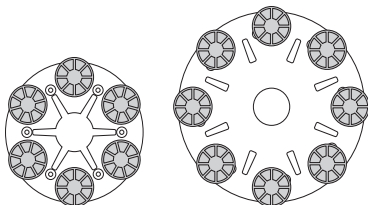

PG 280

PG 400

Meio conjunto - fieira externa

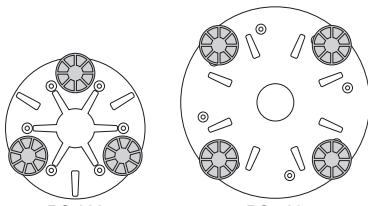

PG 280

PG 400

Seleccionar a configuração correcta de diamantes ligados a resina para a sua aplicação

Área de aplicação	Conjunto total - fieira externa	Meio conjunto - fieira externa
Polimento de ladrilhos/ pedra para terraços	X	
Renovação de ladrilhos/ pedra para terraços		X
Polimento de superfície de pisos de cimento – Cimento duro		X
Polimento de superfície de pisos de cimento – Cimento médio		X
Polimento de superfície de pisos de cimento – Cimento mole		X



ATENÇÃO! A CP1200 e P1100 não podem, em circunstância alguma, ser utilizadas com um adaptador Redi Lock.

Substituição dos diamantes

Desligue a máquina e retire a tomada da parede.

Mantenha um par de luvas à mão: as ferramentas de diamante pode ficar muito quentes.

- Coloque a máquina na posição de serviço.
- Puxe a pega para trás para levantar a cabeça rectificadora do piso.
- Volte a pousar a máquina no chão.

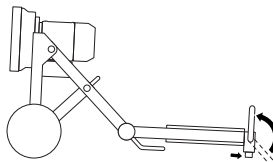

- Calce as luvas.
- Utilize um martelo para remover os segmentos de diamante.

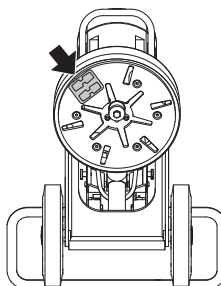

- Coloque os novos segmentos de diamante no disco de desgaste.

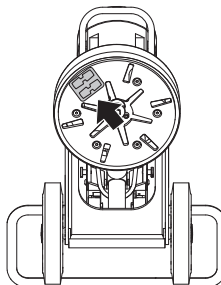

- Depois de terem sido colocados novos diamantes, inverta o procedimento para baixar a máquina para o chão.

OPERAÇÃO

Fresadora de bordas - PG280

Esta máquina está preparada para a fresagem de bordas.

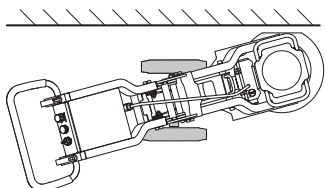

Para a fresagem de bordas junto a paredes, é necessário retirar a cobertura do lado direito ou esquerdo da cobertura de sujidade.

- Retire os parafusos (2) e a cobertura.

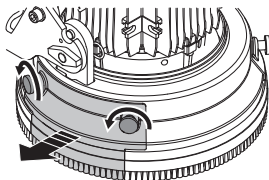

- Por baixo da cobertura existe uma protecção amovível para proteger a parede durante as operações de fresagem. É possível retirar a protecção para uma fresagem mais próxima da parede, 2 parafusos.

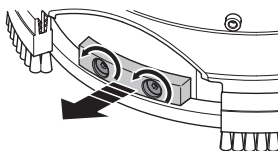

- Levante o pedal.

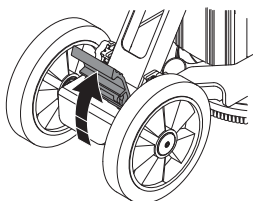

- Com o pé, coloque as rodas no ângulo certo.

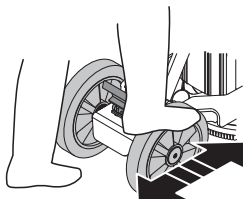

- Para realizar operações de fresagem do lado direito, as rodas têm de estar viradas para a esquerda.

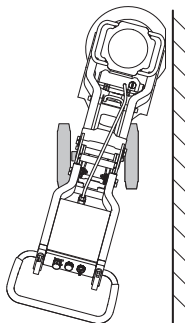

- Para realizar operações de fresagem do lado esquerdo, as rodas têm de estar viradas para a direita.

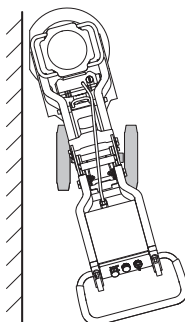

- Quando a marca vermelha do eixo da roda (A) estiver alinhada com a marca vermelha da estrutura (B), a direcção está novamente a direito.

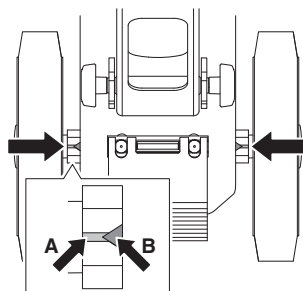

OPERAÇÃO

Transporte e armazenagem

- Fixe o equipamento para transportá-lo, de modo a evitar danos e acidentes durante o transporte.
- Sempre que possível, a máquina deverá ser transportada coberta, limitando-se a exposição aos elementos naturais – em particular chuva ou neve.
- Armazene o equipamento numa área que seja possível de trancar, de modo a mantê-lo fora do alcance de crianças e pessoas não autorizadas.
- A máquina deve ser sempre armazenada num local seco quando não estiver a ser utilizada.

Transporte

É possível desmontar e dobrar a máquina para que esta ocupe menos espaço durante o transporte.

- Desligue o cabo do motor da caixa eléctrica.
- Desaperte um pouco as porcas para soltar a eventual pressão existente, puxe os pinos de bloqueio e retire os parafusos de cada lado.

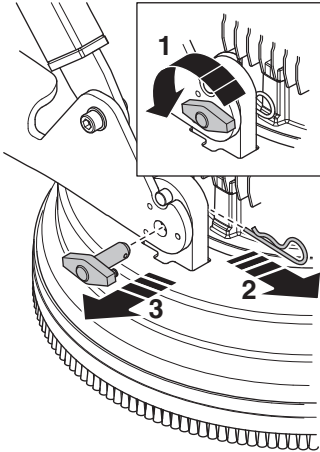

- Desaperte a cabeça de fresagem da plataforma com rodas.

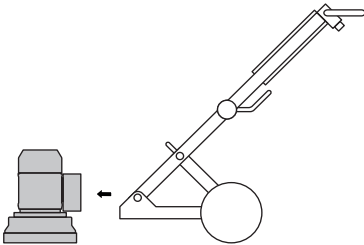

- Coloque a máquina na posição de transporte inclinada. Desaperte os botões de bloqueio do pé de apoio.

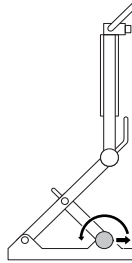

PG280

- Dobre o pé de apoio para a frente.

PG400

- Dobre o pé de apoio para trás.
- Mantenha premissa a alavanca da junta angular e, em simultâneo, incline cuidadosamente a parte superior da estrutura para a frente.

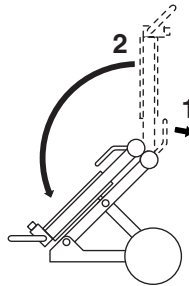

- Dobre a máquina com cuidado.

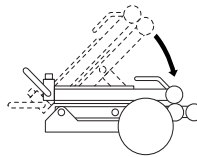

OPERAÇÃO

- Fixe a máquina com uma correia de tensão aprovada. Certifique-se de que a correia de tensão não prende nem danifica as peças da máquina.

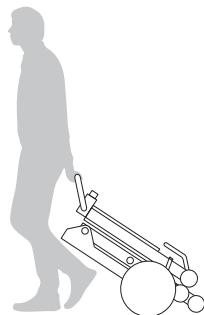
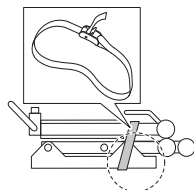

Argola de elevação

- Utilize sempre a pega de levantamento montada na máquina para a levantar.

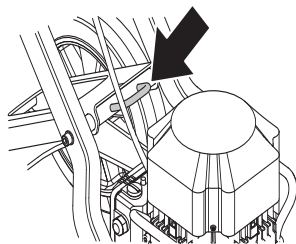

ARRANQUE E PARAGEM

Antes de começar



ATENÇÃO! Leia as instruções para o uso com toda a atenção e compreenda o seu conteúdo antes de fazer uso da máquina.

Use equipamento de protecção pessoal. Ver as instruções na secção "Equipamento de protecção pessoal".

Não permita a presença de pessoas estranhas na área de trabalho, sob risco de danos pessoais sérios.

Verifique que a máquina se encontra correctamente montada e não apresenta sinais de danos.

- Execute uma manutenção diária.
- Posicione o rectificador na área de trabalho.
- Assegure-se que os diamantes se encontram por baixo da máquina e estão firmemente ligados.
- Ligue o aspirador à máquina.
- Utilize os botões de bloqueio para ajustar a barra de direcção, de modo a conseguir a altura de trabalho mais confortável.
- Certifique-se de que o cabo do motor está ligado à caixa eléctrica antes de ligar a máquina a uma tomada eléctrica.
- Ligue a máquina a uma tomada eléctrica.
- Verifique se o botão de paragem de emergência não está premido, fazendo-o girar a direcção dos ponteiros do relógio.

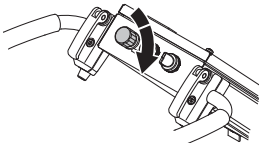

- Verifique a direcção de rotação do motor.

Arranque

- Reduza a pressão entre o disco de fresagem e a superfície empurrando o guiador sem levantar a fresadora da superfície durante o arranque.

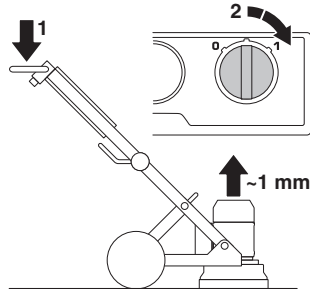

- Ligação da máquina. Ligue a máquina rodando o botão 0/1 para a posição 1 (avanço). A máquina arrancará suavemente e acelerará até à posição definida num espaço de 5 segundos.

Paragem

- Desligue a máquina com o botão de arranque/paragem, rodando-o para a posição '0' (paragem).



- Mantenha os segmentos de desgaste em contacto com o chão quando param. Isto ajudará a que a máquina pare rapidamente. Não levante a cabeça de desgaste do chão ao parar, dado que esta acção pode criar uma quantidade significativa de pó no ar.
- Desligue a ficha da corrente.

Falhas e sua resolução

A máquina não funciona

- Verifique a fonte de alimentação e os cabos de alimentação, assegurando-se de que não estão danificados.
- Verifique se o botão de paragem de emergência não está premido, fazendo-o girar a direcção dos ponteiros do relógio.
- Verifique a luz de sobrecarga. Se a luz de sobrecarga estiver acesa, deixe arrefecer o motor durante alguns minutos até a máquina reiniciar automaticamente.

A máquina é difícil de agarrar

- Existe um número insuficiente de diamantes por baixo da máquina ou está a ser utilizado um tipo de ferramenta incorrecto para a aplicação (as coberturas de superfícies macias ou adesivas rígidas exigem um maior esforço da máquina e do condutor se existir um número insuficiente de diamantes por baixo da máquina). Habitualmente também acompanhado por uma corrente elevada consumida pelo motor.

Utilize o número de diamantes recomendado pela Husqvarna para reduzir o esforço da fresadora e do utilizador.

A máquina está aos saltos

- Os diamantes podem não estar correctamente colocados ou têm alturas diferentes. Verifique para assegurar que todos os diamantes estão correctamente encaixados e se estão à mesma altura.

A máquina pára passado algum tempo

- A máquina está com sobrecarga e a protecção contra sobrecargas foi activada. Reduza a carga. A máquina reinicia-se passado cerca de um minuto, logo que o motor tenha arrefecido.
- Certifique-se de que os cabos de extensão têm as dimensões correctas.

A máquina pára logo após o arranque

- O motor eléctrico está sobrecarregado e luz de sobrecarga está acesa. Aguarde um ou dois minutos até que a máquina reinicie e tente novamente. Se isso não ajudar, contacte uma oficina de mecânica autorizada.
- Certifique-se de que os cabos de extensão têm as dimensões correctas.

ATENÇÃO! O bom desempenho do motor depende da utilização de uma tensão adequada. Os cabos de extensão demasiado longos e/ou com um calibrador demasiado pequeno reduzem a potência do motor sob carga.

Manutenção

IMPORTANTE! A inspecção e/ou manutenção é efectuada com o motor desligado e com a ficha de retirada da tomada de corrente.

Utilizada correctamente, a máquina requer muito pouca manutenção e é de confiança.

Controle diário

- Limpeza
- Alimentação eléctrica
- Tira de escova

Limpeza

Retire sempre a ficha da tomada de corrente antes de efectuar trabalhos de limpeza, manutenção ou montagem.

Limpar sempre todo o equipamento no final do dia de trabalho. Não utilize lavagem a alta pressão para limpar a máquina.

As aberturas do ar de arrefecimento têm que estar sempre desobstruídas e limpas para o arrefecimento da máquina poder funcionar sempre de modo satisfatório.

Alimentação eléctrica



ATENÇÃO! Nunca use cabos danificados, pois podem causar acidentes graves e até mesmo mortais.

Verifique se o fio e a extensão estão intactos e em bom estado.

Se o fio da máquina estiver danificado, não use a máquina e entregue-a a uma oficina de reparações autorizada para ser reparada.

Tira de escova

Certifique-se de que a tira de escova está inteira e que chega à superfície.

Assistência

IMPORTANTE! Todos os tipos de reparações só devem ser efectuados por reparadores autorizados. Isso é fundamental para evitar que os operadores sejam expostos a situações de grande risco.

ESPECIFICAÇÕES TÉCNICAS

PG280

	PG280 (Trifásico, 380-480V)	PG280 (monofásica, 220-240V)		PG280 (monofásica, 100-120V)	
		50 Hz	60 Hz	50 Hz	60 Hz
Potência do Motor, kW/hp	3,0/4,0	2,2/3,0	2,2/3,0	1,5/2,0	1,5/2,0
Corrente nominal, A	6	13	13	20	19
Tensão nominal, V	380-480	220-240	220-240	100-120	100-120
Peso, kg/lbs	70/154	70/154	70/154	70/154	70/154
Largura de rectificação, mm/polegadas	280/11	280/11	280/11	280/11	280/11
Pressão de rectificação, kg/lbs	41/90,4	41/90,4	41/90,4	41/90,4	41/90,4
Velocidade de rotação - disco de fresagem, rpm	2915	1410	1730	940	1150

PG400

	PG400 (Trifásico, 220-240V)		PG400 (Trifásico, 400-480V)		PG400 (Monofásico, 220-240V)
	50 Hz	60 Hz	50 Hz	60 Hz	60 Hz
Potência do Motor, kW/hp	4,0/5,4	4,8/6,5	4,0/5,4	4,8/6,5	3,0/4,0
Corrente nominal, A	15	15	9	9	18
Tensão nominal, V	220-240	220-240	400-480	400-480	220-240
Peso, kg/lbs	115/254	115/254	115/254	115/254	115/254
Largura de rectificação, mm/polegadas	400/16	400/16	400/16	400/16	400/16
Pressão de rectificação, kg/lbs	73/161	73/161	73/161	73/161	75/165,3
Velocidade de rotação - disco de fresagem, rpm	1445	1730	1445	1730	1140

PG280, PG400

	PG280	PG400
Emissões de ruído (ver nota 1)		
Nível de potência sonora, medido em dB(A)	90	98
Nível de potência sonora, L_{WA} garantido dB(A)	92	101
Níveis acústicos (ver nota 2)		
Nível de pressão acústica junto ao ouvido do utilizador, dB(A)	74,1	84,7
Níveis de vibração (ver nota 3)		
Punho direito, m/s^2	4,0	6,5
Punho esquerdo, m/s^2	3,8	5,2

Nota 1: Emissões sonoras para as imediações, medidas sob forma de potência sonora (L_{WA}) conforme a EN 60335-1 e EN 60335-2-72.

Nota 2: Nível de ruído em conformidade a EN 60335-1 e EN 60335-2-72. Os dados comunicados relativamente ao nível de pressão de ruído tem uma dispersão estatística típica (desvio padrão) de 1,0 dB(A).

Nota 3: Nível de vibração em conformidade com a EN 60335-1 e EN 60335-2-72. Os dados comunicados relativamente ao nível de vibração têm uma dispersão estatística típica (desvio padrão) de 1 m/s^2 .

ESPECIFICAÇÕES TÉCNICAS

Certificado CE de conformidade

(Válido unicamente na Europa)

A **Husqvarna AB**, SE-561 82 Huskvarna, Suécia, tel: +46-36-146500, declara, sob exclusiva responsabilidade, que a fresadora de superfícies **Husqvarna PG280, PG400**, com números de série a partir de 2014 (o ano é claramente indicado na etiqueta de tipo, seguido pelo número de série), está em conformidade com os requisitos da DIRECTIVA DO CONSELHO:

- de 17 de Maio de 2006 "referente a máquinas" **2006/42/CE**.
- de 15 de Dezembro de 2004 "referente a compatibilidade electromagnética" **2004/108/CEE**.
- de 12 de Dezembro de 2006 "referentes a equipamento eléctrico" **2006/95/CE**.

Foram respeitadas as normas seguintes: EN ISO 12100:2010, EN 55014-1:2006, EN 55015-2/A1:2001, EN 61000-3-2:2006, EN 61000-3-3/A1/A2:2005, EN 13862/A1:2009.

Da máquina é idêntico ao exemplar que foi objecto dos procedimentos de controlo de conformidade CEE.

Gotemburgo, 6 de Fevereiro de 2014



Helena Grubb

Vice-presidente, equipamento de construção Husqvarna AB

(Representante autorizado da Husqvarna AB e responsável pela documentação técnica.)

SIMBOLOGIA

I simboli sulla macchina:

AVVERTENZA! Se utilizzata in modo improprio o non corretto, la macchina può essere un attrezzo pericoloso in grado di provocare gravi lesioni o morte dell'operatore, o di altre persone.

Prima di usare la macchina, leggere per intero le istruzioni per l'uso e accertarsi di averne compreso il contenuto.

Usare sempre abbigliamento protettivo. Vedi istruzioni alla voce Abbigliamento protettivo.

AVVERTENZA! Durante l'affilatura si forma della polvere che, se inalata, potrebbe essere dannosa per l'organismo. Usare sempre una maschera di ventilazione omologata. Accertarsi che ci sia una buona ventilazione dell'ambiente.

Il presente prodotto è conforme alle vigenti direttive CEE.

Marchio ambientale. Il simbolo riportato sul prodotto o sulla confezione indica che il prodotto non può essere smaltito fra i rifiuti domestici.

Smaltendo correttamente questo prodotto si contribuisce a ridurre l'impatto ambientale e sulla salute che potrebbe verificarsi in caso di procedure di smaltimento errate.

Per maggiori informazioni sul riciclaggio di questo prodotto, rivolgersi al proprio comune, al centro di raccolta rifiuti locale o al rivenditore.

I restanti simboli/decalcomanie riguardano particolari requisiti necessari per ottenere la certificazione in alcuni mercati.



Spiegazione dei livelli di avvertenza

Le avvertenze sono suddivise in tre livelli.

AVVERTENZA!



AVVERTENZA! Essa indica una situazione di pericolo che, se non viene evitata, provocherà lesioni gravi o addirittura mortali.

ATTENZIONE!



ATTENZIONE! Essa indica una situazione di pericolo che, se non viene evitata, potrebbe provocare lesioni lievi o moderate.

NOTA!

NOTA! Viene utilizzata per attività non relazionate con lesioni personali.

Indice

SIMBOLOGIA

I simboli sulla macchina:	42
Spiegazione dei livelli di avvertenza	42

INDICE

Indice	43
--------------	----

PRESENTAZIONE

Alla gentile clientela	44
Design e funzioni	44
PG280	44
PG400	44

CHE COSA C'È?

Componenti dell'affilatrice	45
-----------------------------------	----

DISPOSITIVI DI SICUREZZA DELLA MACCHINA

Generalità	46
Interruttore STOP/RUN	46
Arresto di emergenza	46

FUNZIONAMENTO

Norme generali di sicurezza	47
Sicurezza personale	48
Diverse modalità della macchina	49
Regolazione del manubrio	49
Collegare l'aspiratore	49
Guida all'affilatura	50
Determinazione della durezza del cemento	51
Senso di rotazione del motore	51
Scelta dei diamanti	52
Sostituzione dei diamanti	54
Affilatura di spigoli - PG280	55
Trasporto e rimessaggio	56

AVVIAMENTO E ARRESTO

Prima dell'avvio	58
Avviamento	58
Arresto	58

MANUTENZIONE

Guasti e ricerca dei guasti	59
Manutenzione	59
Assistenza	59

CARATTERISTICHE TECNICHE

PG280	60
PG400	60
PG280, PG400	60
Dichiarazione di conformità CE	61

Alla gentile clientela

La ringraziamo per aver scelto un prodotto Husqvarna! Ci auguriamo che rimarrete soddisfatti della vostra macchina e speriamo di potervi servire per molto tempo in futuro. L'acquisto di uno dei nostri prodotti vi dà diritto a ricevere un'assistenza professionale per le riparazioni e la manutenzione. Se non avete acquistato la macchina presso uno dei nostri rivenditori autorizzati, rivolgetevi alla più vicina officina di assistenza.

Questo manuale rappresenta un documento di grande valore. Verificare che sia sempre a disposizione sul posto di lavoro. Seguendolo il contenuto (uso, assistenza, manutenzione ecc.) potrete aumentare notevolmente la durata della vostra macchina e anche il suo valore di usato. Se vendete la macchina, ricordate di consegnare il manuale delle istruzioni al nuovo proprietario.

Più di 300 anni di innovazione

Le origini della Husqvarna AB risalgono al 1689 quando il re Karl XI fece costruire una fabbrica per la produzione di moschetti. A quei tempi, erano state già gettate le fondamenta per le nozioni d'ingegneria alla base dello sviluppo di alcuni dei prodotti più importanti del mondo in campi quali: armi da caccia, biciclette, motociclette, elettrodomestici, macchine da cucire e prodotti da esterno.

Husqvarna è il leader mondiale dei prodotti elettrici da esterno per usi forestali, manutenzione di parchi e cura di prati e giardini, oltre alle attrezzature di taglio e agli utensili diamantati per i settori edili e della lavorazione della pietra.

Responsabilità del proprietario

Il proprietario/datore di lavoro è responsabile della formazione dell'operatore sull'uso sicuro della macchina. I supervisori e gli operatori devono aver letto e compreso le istruzioni per l'uso. Devono conoscere:

- le istruzioni di sicurezza della macchina;
- la gamma d'uso e le limitazioni della macchina;
- come utilizzare e sottoporre a manutenzione la macchina.

Le legislazioni nazionali potrebbero regolamentare l'utilizzo della macchina. Prima di utilizzare la macchina, verificare quali legislazioni sono applicabili sul proprio posto di lavoro.

Riserva del produttore

Posteriormente alla pubblicazione del presente manuale, Husqvarna potrebbe fornire informazioni aggiuntive per un utilizzo sicuro del prodotto. Spetta al proprietario tenersi aggiornato sui metodi di utilizzo più sicuri.

La Husqvarna AB procede costantemente allo sviluppo dei propri prodotti e si riserva quindi il diritto di apportare, senza alcun preavviso, modifiche riguardanti fra l'altro la forma e l'aspetto esteriore.

Per ottenere informazioni e assistenza, contattare il sito Web: www.husqvarna.com

Design e funzioni

I prodotti Husqvarna si distinguono per valori di eccellenza in quanto a prestazioni, affidabilità, tecnologia innovativa, soluzioni tecniche avanzate e rispetto dell'ambiente. Per un utilizzo sicuro del prodotto, l'operatore deve leggere con attenzione il manuale. Per ulteriori informazioni, contattare il proprio concessionario o Husqvarna.

Di seguito sono descritte alcune delle caratteristiche esclusive dei prodotti.

PG280

- Questa macchina è destinata all'affilatura di superfici in cemento con gradi di durezza variabile.
- PG280 È robusta e facile da usare
- È possibile piegare e ribaltare la macchina per semplificarne il trasporto.
- La macchina è dotata di protezione flottante.
- La macchina è un'affilatrice di spigoli.
- Monofase Trifase
- Superficie di affilatura 280 mm

PG400

- Questa macchina è destinata all'affilatura di superfici in cemento con gradi di durezza variabile.
- PG400 È robusta e facile da usare
- È possibile piegare e ribaltare la macchina per semplificarne il trasporto.
- La macchina è dotata di protezione flottante.
- Monofase Trifase
- Superficie di affilatura 400 mm

CHE COSA C'È?

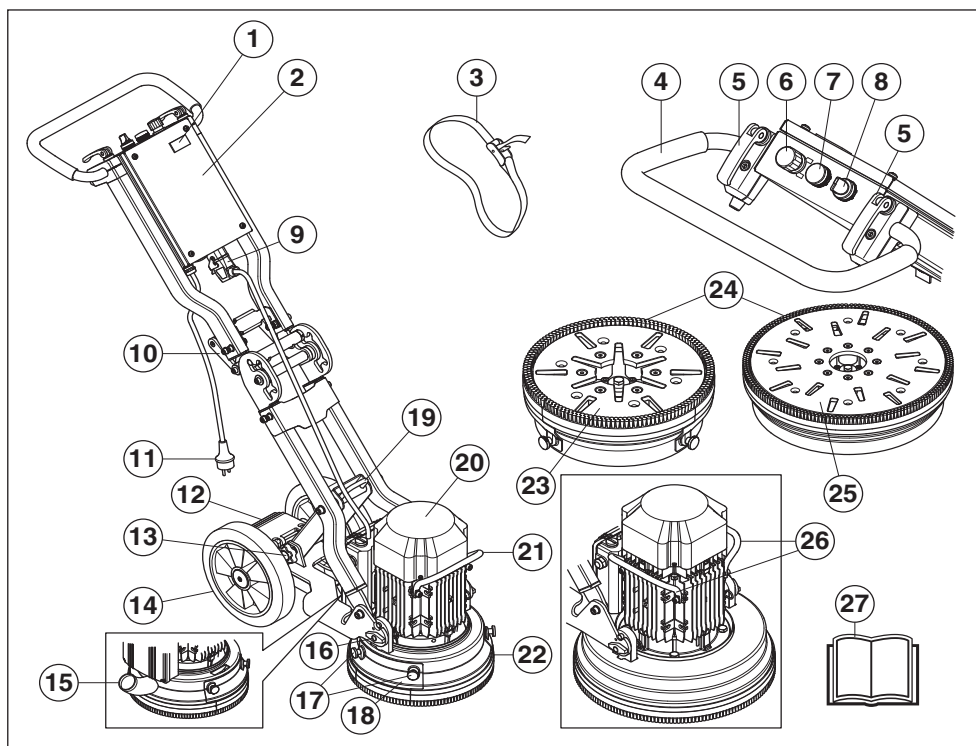

Componenti dell'affilatrice

- | | |
|--|--|
| 1 Contatore | 15 Raccordo, tubo a vuoto |
| 2 Armadio elettrico | 16 Attacco per motore/testa di affilatura |
| 3 Cinghie di tensionamento | 17 Viti per lo sportello dell'affilatrice di spigoli - PG280 |
| 4 Impugnatura /manubrio | 18 Sportello, affilatrice di spigoli- PG280 |
| 5 Leva di bloccaggio per la regolazione del manubrio | 19 Occhiello di sollevamento |
| 6 Arresto di emergenza | 20 Motore elettrico |
| 7 Spia di sovraccarico | 21 Impugnatura di sollevamento, motore - PG280 |
| 8 Interruttore STOP/RUN | 22 Copertura flottante |
| 9 Collegamento, attacco rapido per cavo motore | 23 Piastra utensile - PG280 |
| 10 Manubrio per giunto angolare | 24 Spazzola |
| 11 Tappo | 25 Piastra utensile - PG400 |
| 12 Pedale - PG280 | 26 Impugnatura di sollevamento, motore - PG400 |
| 13 Manopola di bloccaggio | 27 Istruzioni per l'uso |
| 14 Ruote di gomma | |

DISPOSITIVI DI SICUREZZA DELLA MACCHINA

Generalità



AVVERTENZA! Non usare mai una macchina con dispositivi di sicurezza guasti. Questi dispositivi vanno controllati e sottoposti a manutenzione secondo quanto descritto in questo capitolo. Se la macchina non supera tutti i controlli, contattare un'officina per le necessarie riparazioni.

In questo capitolo vengono presentati i dispositivi di sicurezza della macchina, la loro funzione, il controllo e la manutenzione necessari per assicurarne una funzione ottimale.

ATTENZIONE! Collegare il cavo del motore alla scatola elettrica prima di collegare la spina.

Interruttore STOP/RUN

La manopola di avvio/arresto dev'essere usata per avviare e arrestare la macchina.

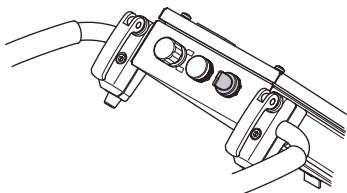

Controllo dell'interruttore STOP/RUN

Ruotare in senso orario il pulsante di arresto o di emergenza della macchina per verificare che non sia premuto.

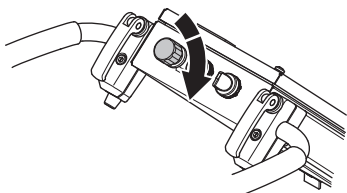

- Durante l'avvio, ridurre la pressione tra il disco di affilatura e il pavimento spingendo il manubrio verso il basso senza sollevare l'unità affilatrice dal suolo.

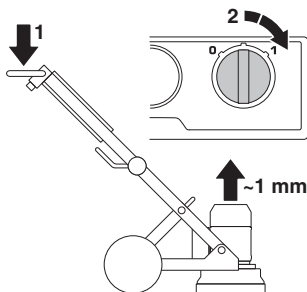

- Avviare la macchina girando la manopola 0/1 in posizione 1 (marcia). La macchina si avvia in modo uniforme e accelera alla velocità impostata entro 5 secondi.
- Per fermare la macchina, ruotare la manopola di avvio/arresto su '0' (arresto).

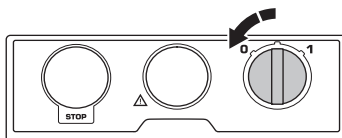

Arresto di emergenza

L'arresto di emergenza serve per spegnere rapidamente il motore. L'arresto di emergenza della macchina interrompe l'alimentazione di corrente principale.

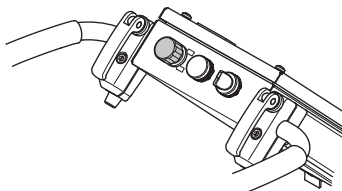

Testare l'arresto di emergenza

- Premere l'arresto di emergenza. Verificare che il motore si arresti.
- Disinserire il pulsante di arresto di emergenza (girare in senso orario).

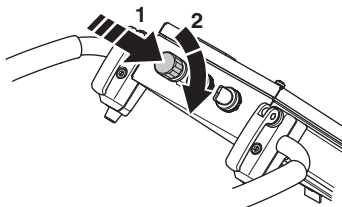

FUNZIONAMENTO

Norme generali di sicurezza



AVVERTENZA! Questa sezione elenca le norme basilari per un uso sicuro della macchina. Queste informazioni non potranno mai sostituire la competenza di un professionista, costituita sia da formazione professionale che da esperienza pratica. In situazioni in cui vi sentite incerti su come procedere, rivolgersi sempre ad un esperto. Contattate il vostro rivenditore o un operatore che abbia esperienza della macchina. Evitare ogni tipo di operazione per la quale non vi sentiate sufficientemente competenti!

- Non utilizzare la macchina senza aver prima letto e compreso il contenuto di queste istruzioni per l'uso. **Conservare tutte le avvertenze e le istruzioni per la futura consultazione.**

Sicurezza dell'area di lavoro

- **Tenere l'area di lavoro pulita e ben illuminata.** Le zone in disordine o male illuminate possono provocare incidenti.
- Non bisogna usare la macchina in aree in cui vi sia un potenziale rischio di incendio o esplosione.

Sicurezza elettrica



AVVERTENZA! Le macchine elettriche comportano sempre un certo rischio di scosse elettriche. Non utilizzare la macchina in condizioni climatiche avverse ed evitare il contatto del corpo con parafulmini e oggetti metallici. Per evitare lesioni, attenersi sempre alle istruzioni per l'uso.

Non collegare mai la macchina a una presa di corrente se la spina o il cavo sono danneggiati.

- Controllare che la tensione di rete corrisponda a quella indicata sul marchio della macchina.
- Controllo e/o manutenzione devono essere eseguiti a motore spento e dopo aver staccato la spina dalla presa.
- Spegnerne sempre la macchina prima di staccare la spina dell'alimentazione.
- Non trascinare mai la macchina usando il cavo e non tirare mai la spina tirando il cavo. Per disconnettere l'alimentazione impugnare la spina e tirare.
- Se uno dei cavi risultasse danneggiato, non usare la macchina, bensì portarla a riparare in un'officina autorizzata.
- La macchina non deve mai essere spinta in acqua se la profondità della stessa è tale da raggiungere i dispositivi della macchina. L'attrezzatura potrebbe danneggiarsi e la macchina causare scosse elettriche, provocando lesioni personali.

- Scollegare sempre il cavo di alimentazione quando si collega e scollega il contatto tra il motore e la scatola elettrica.

Istruzioni per la messa a terra



AVVERTENZA! Un'errata connessione potrebbe provocare una scossa elettrica. Contattare un elettricista qualificato qualora vi fosse il dubbio che l'apparecchiatura non sia stata correttamente messa a terra.

Non modificare la spina: se non è adatta alla presa, farne installare una adeguata da un elettricista qualificato. Accertarsi di attenersi alle norme e ordinanze locali vigenti.

Se non si comprendono completamente le istruzioni per la messa a terra, contattare un elettricista qualificato.

- La macchina è equipaggiata con un cavo e una spina per la messa a terra che devono sempre essere connessi a una presa a terra. Ciò riduce il rischio di scossa elettrica in caso di malfunzionamento.
- Non è consentito l'uso di adattatori con la macchina.

Cavi e prolunghe

- La marcatura sulla prolunga deve essere equivalente o superiore al valore indicato sulla targhetta dati di funzionamento della macchina.
- Utilizzo di prolunghe con messa a terra.
- **Facendo funzionare un attrezzo elettrico all'aperto, usare una prolunga adatta per l'uso all'aperto.** L'utilizzo di cavi adatti per l'uso all'aperto riduce il rischio di scosse elettriche.
- Tenere la connessione della prolunga asciutta e sollevato dal suolo.
- Tenere il cavo lontano da fonti di calore, olio, parti affilate o in movimento. I cavi danneggiati o attorcigliati fanno aumentare il rischio di scosse elettriche.
- Controllare che i cavi siano integri ed in buono stato. Se uno dei cavi risultasse danneggiato, non usare la macchina, bensì portarla a riparare in un'officina autorizzata.
- Non utilizzare cavi giuntati arrotolati per evitare il rischio di surriscaldamento.
- Accertarsi di avere il cavo dietro di sé iniziando le operazioni con la macchina, per evitare di danneggiarlo.
- Se si usa una prolunga, servirsi esclusivamente di prolunghe autorizzate della lunghezza adeguata.

Sicurezza personale



AVVERTENZA! La sovraesposizione a vibrazioni può provocare lesioni vascolari o nervose in soggetti che soffrono di disfunzioni circolatorie. Rivolgersi a un medico se si provano sintomi ricollegabili alla sovraesposizione a vibrazioni. Esempi di questi sintomi: intorpidimento, perdita di sensibilità, "formicolio", "torpore", dolore, mancanza di forza o riduzione delle forze normali, alterazioni di colore o aspetto della pelle. Questi sintomi si manifestano solitamente a dita, mani o polsi. I sintomi possono accentuarsi a temperature rigide.

- Usare sempre abbigliamento protettivo. Vedi istruzioni alla voce Abbigliamento protettivo.
- Non usare la macchina in condizioni di stanchezza o sotto l'effetto di alcool o medicinali in grado di compromettere il vostro stato psichico e il controllo dei vostri atti.
- Non consentire mai ad altri l'utilizzo della macchina senza accertarsi che abbiano capito il contenuto del manuale di istruzioni.
- Tutti gli operatori devono essere addestrati all'uso della macchina. Spetta al proprietario organizzare l'addestramento degli operatori.
- Persone e animali possono distrarre l'operatore e fare perdere il controllo della macchina. Mantenere la concentrazione e l'attenzione sul lavoro da svolgere. Non consentire mai a bambini di utilizzare la macchina o avvicinarsi a essa.
- Prestare attenzione a non restare impigliati in parti mobili con indumenti, capelli e gioielli.
- I prodotti con parti mobili comportano sempre un certo pericolo di intrappolamento. Mantenersi a distanza!
- Non lasciare mai la macchina incustodita a motore acceso.
- Accertarsi che vi sia sempre qualcuno nelle vicinanze quando si utilizza la macchina, in modo da poter chiedere aiuto in caso di incidente.
- Lavorare sempre in posizione sicura e stabile.

Abbigliamento protettivo



AVVERTENZA! Lavorando con la macchina usare sempre abbigliamento protettivo omologato. L'uso di abbigliamento protettivo non elimina i rischi di lesioni, ma riduce gli effetti del danno in caso di incidente. Consigliatevi con il vostro rivenditore di fiducia per la scelta dell'attrezzatura adeguata.

- Cuffie auricolari protettive
- Occhiali o visiera di protezione
- Mascherina protettiva
- Guanti robusti, in grado di garantire una presa sicura.
- Abbigliamento aderente, robusto e comodo che permetta libertà nei movimenti.
- Stivali con calotta di acciaio e suola antiscivolo.
- Tenere sempre a portata di mano la cassetta di pronto soccorso.

Uso e manutenzione

- Non utilizzare la macchina per scopi diversi da quelli previsti.
- Mantenere tutte le parti in buono stato e verificare che tutti gli elementi di fissaggio siano serrati correttamente.
- Non usare mai una macchina difettosa. Effettuare i controlli di sicurezza e attenersi alle istruzioni di manutenzione e riparazione riportate nel presente manuale. Alcuni interventi devono essere eseguiti da personale specializzato. Vedere le istruzioni alla sezione Manutenzione.
- Non apportare mai modifiche ai dispositivi di sicurezza. Verificarne periodicamente il funzionamento. Non utilizzare la macchina se i dispositivi di sicurezza sono difettosi o rimossi.
- Non usare mai una macchina che abbia subito modifiche tali da non corrispondere più alle specifiche originali.
- Usare sempre accessori originali. Contattare il rivenditore per maggiori informazioni.
- Il macchinario deve essere avviato soltanto con le teste di smerigliatura a riposo sul terreno, a meno che non si stia realizzando una procedura di collaudo secondo quanto descritto nel presente manuale.
- La macchina non dovrebbe essere avviata senza la spazzola collegata. Ai fini della sicurezza, è essenziale stabilire una buona tenuta tra la macchina e il pavimento, in particolare nelle applicazioni di affilatura a secco.
- Durante l'affilatura, la macchina deve essere connessa a un aspiratore per risucchiare la polvere.
- Assicurarsi che la macchina sia spenta quando si cambiano gli utensili diamantati, premendo l'arresto di emergenza e scollegandola dalla presa di corrente.
- Smontare sempre l'utensile diamantato dopo ogni operazione di affilatura.
- Controllare che la spazzola sia intatta e pulita e che aderisca bene contro il pavimento. Se la spazzola è danneggiata, è necessario sempre sostituirla.
- La piastra dell'utensile continua a ruotare per alcuni secondi dall'arresto del motore. Mantenere l'azione di affilatura fino al completo arresto della ventola. Assicurarsi che la piastra dell'utensile abbia smesso di ruotare prima di sollevare la macchina.
- Durante l'affilatura di colla, asfalto, vernice o simili, sollevare leggermente la parte anteriore della macchina dopo l'uso per evitare che si attacchi al pavimento a causa del calore. Assicurarsi che la piastra dell'utensile abbia smesso di ruotare prima di sollevare la macchina.
- Dopo l'uso, gli utensili diamantati possono essere molto caldi. Lasciare raffreddare la macchina prima di rimuovere i segmenti diamantati. Usare guanti protettivi.
- Per sollevare la macchina, usare sempre l'occhio per il sollevamento.
- Per trasportare la macchina, usare sempre l'impugnatura di trasporto e il manubrio.

FUNZIONAMENTO

Diverse modalità della macchina

Posizione di funzionamento

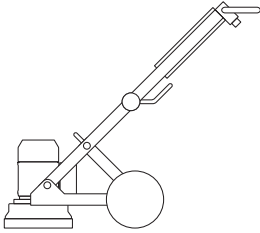

Posizione di servizio

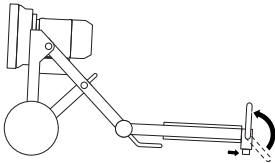

Posizione di trasporto inclinata

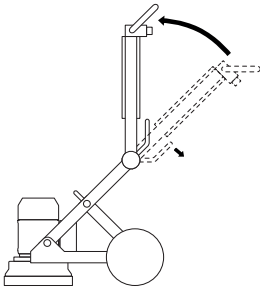

Posizione di trasporto sollevata

Inserire un'imbottitura tra il motore e la scatola elettrica per impedire danni alla macchina.

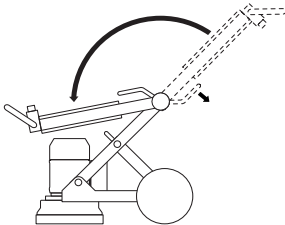

Regolazione del manubrio

Il manubrio può essere regolato di continuo. La manopola di bloccaggio del manubrio ha due posizioni, bloccata e aperta.

- Se si piega la manopola di bloccaggio in posizione aperta, viene sganciato il morsetto che trattiene l'impugnatura ed è quindi possibile regolare il manubrio nella posizione desiderata.

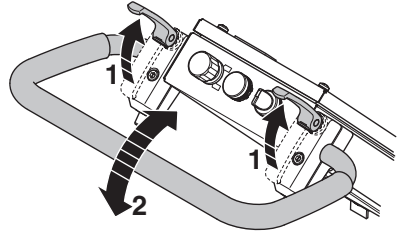

- Ripiegare la manopola di bloccaggio nella posizione di blocco.
- Per regolare la manopola di bloccaggio fermamente nella posizione di blocco basta ruotare le boccole al di sotto di essa.

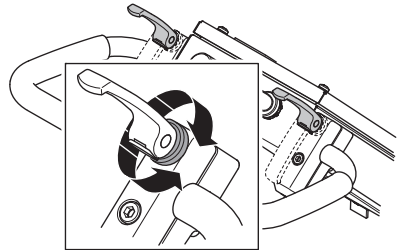

Collegare l'aspiratore

Utilizzare un sistema di estrazione della polvere Husqvarna per un completo controllo della polvere.

- Collegare l'aspiratore alla macchina. Usare un tubo da 50mm (2 pollici).

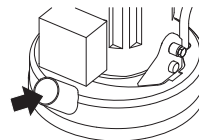

Assicurarsi che i filtri dell'aspiratore siano intatti e puliti. Fare attenzione alla polvere durante l'operazione.

Guida all'affilatura Diamanti

Prefazione

Il segmento diamantato comprende di norma di due componenti:

- Diamanti (chiamati anche cristalli di diamante o mais). La modifica delle dimensioni dei diamanti o del mais cambia la ruvidezza o finezza dei graffi dopo il processo di affilatura.
- Un agente legante (metallo o plastica). La polvere è miscelata e sospesa in un agente legante di metallo o plastica. Se viene utilizzato il metallo come agente legante, il prodotto finito viene definito a legante metallico o segmento diamantato sinterizzato. Se viene utilizzata la plastica come agente legante, il prodotto finito è definito diamante con legante plastificato o disco di lucidatura. Modificando la durezza dell'agente legante, è possibile stabilire se l'usura della superficie abrasiva del diamante sarà veloce o lenta.

Principi generali

Di seguito, sono riportate le regole generali per l'utilizzo degli utensili diamantati durante l'affilatura. Come per tutte le regole, vi sono delle eccezioni o occasioni in cui non queste si applicano.

Dimensione della graniglia diamantata

Se si riduce la dimensione della graniglia diamantata in particelle più piccole si avranno ripercussioni sulle prestazioni dell'utensile diamantato nei seguenti modi:

- Creazione di uno schema di graffi più fine.
- Maggiore durata degli utensili diamantati.

Se invece si aumenta la dimensione della graniglia in particelle più grandi, si verifica il contrario.

Agente legante

Con un legante più duro:

- Creazione di uno schema di graffi più fine.
- Maggiore durata degli utensili diamantati.
- Si diminuisce la velocità di produzione.

Se si ammorbidisce il legante metallico o resinoso, si verifica il contrario.

Numero di utensili diamantati sotto la macchina

Un aumento del numero di utensili sotto la macchina comporta:

- Si riduce la pressione su ciascun segmento diamantato singolo. – Si riduce il tasso di usura sui segmenti diamantati.
- Si riduce il carico sulla macchina con conseguente minor consumo di corrente da parte della smerigliatrice.
- Si crea uno schema dei graffi più uniforme, specialmente su pavimenti morbidi.

Avviene il contrario se si riduce il numero degli utensili sotto la macchina.

Riepilogo dei principi dei diamanti

Gli utensili diamantati devono essere usurati per garantire un'elevata efficienza di affilatura. L'usura degli utensili diamantati viene influenzata dai seguenti fattori:

- Pressione.
- Durezza del legante.
- Dimensione della graniglia diamantata.
- Numero di segmenti presenti sotto la macchina.
- È possibile aumentare l'usura aggiungendo un abrasivo supplementare sul pavimento, ad es. sabbia, carburo di silicene.

In genere, più rapidamente si usura il segmento, più aumenta la velocità di produzione. Variando i fattori precedenti, è possibile apportare modifiche in modo da influenzare quanto segue:

- Schema dei graffi.
- Consumo attuale della macchina.
- Uniformità del pavimento (v.di sezione successiva).
- Facilità di funzionamento.

FUNZIONAMENTO

Determinazione della durezza del cemento

Tutti i tipi di cemento si misurano mediante la loro forza di compressione e a seconda della parte del mondo da cui provengono, indici di forza di compressione diversi (ad es., PSI e MPa). In genere, maggiore è la classificazione della forza di compressione, più duro sarà il cemento e di conseguenza più diffi coltosa risulterà la smerigliatura.

Ma ci sono anche altri fattori, oltre alla forza di compressione, che determinano la durezza di un pavimento e che quindi guidano nella scelta dell'utensile diamantato. Poiché l'affilatura interessa spesso solo lo strato superiore (5 mm), il trattamento superficiale del calcestruzzo e la condizione della superficie in cemento hanno il più delle volte un maggiore impatto sulla scelta del segmento diamantato rispetto alla forza di compressione.

Fattori superficiali di cui tener conto nella scelta di un diamante

In linea di massima, se una superficie in cemento è molto liscia (cioè, è molto probabile che sia stata intonacata/elicotterata), il cemento si comporta come se avesse un'alta forza di compressione e, pertanto, richiede un segmento legante morbido.

Di conseguenza, se una superficie in cemento è ruvida/aggressiva (ad es., danneggiata dalla pioggia, granigliata, aggregato esposto ecc.), il cemento si comporta come se avesse una bassa forza di compressione e pertanto richiede un segmento legante duro.

Spesso, i rivestimenti/contaminanti superficiali (ad es., rivestimenti epossidici, adesivi per piastrelle ceramiche, composti/guida dell'intonaco di livellamento) rivestono un ruolo più importante sulla scelta del diamante rispetto alla forza di compressione del cemento.

In genere, quando si smeriglia una piastra in cemento per la prima volta e si hanno dei dubbi sul suo grado di durezza, iniziare sempre con diamanti a legante più duro sotto la macchina. Ciò garantirà la minima usura sui segmenti dei diamanti. Se un segmento di diamante duro non è adatto all'applicazione, non si investirà altro che un po' di tempo, senza tuttavia usurare i diamanti.

Se si realizza nell'altro modo (cioè, se si usa un segmento morbido per iniziare) e il cemento è morbido o possiede una superficie abrasiva o contaminante superficiale, è abbastanza probabile consumare una quantità notevole di diamante in brevissimo tempo.

Senso di rotazione del motore

Trifase

È possibile modificare il senso di rotazione del motore invertendo i poli della spina dell'alimentazione.

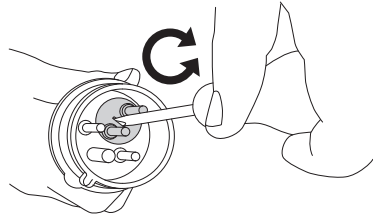

Monofase

La freccia indica il senso di rotazione del motore.

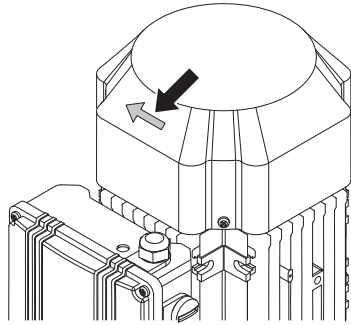

NOTA! Gli utensili Piranha/PCD sono progettati per funzionare solo in un'unica direzione.

FUNZIONAMENTO

Sceita dei diamanti

Il modo in cui i segmenti diamantati sono installati nell'unità molatrice influenza il rendimento della macchina, i livelli di produttività e la qualità del pavimento finito.

Ci sono varie configurazioni diverse di elementi diamantati, ottenibili sia sul PG 400 che sul PG 280.

Segmenti diamantati a legante metallico

Set completo – fila interna ed esterna

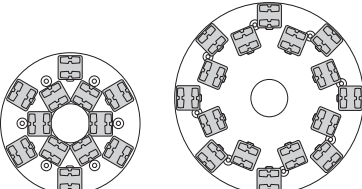

PG 280

PG 400

Set completo – fila esterna

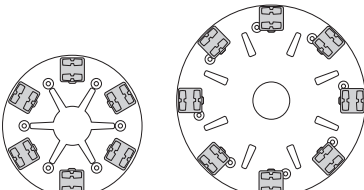

PG 280

PG 400

Set mini – fila interna ed esterna

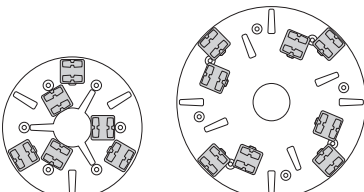

PG 280

PG 400

Set mini – fila esterna

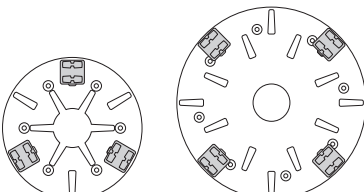

PG 280

PG 400

Per l'affilatura di spigoli PG280

Set mini – fila interna Set completo – fila esterna

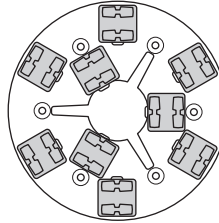

PG 280

NOTA! La raccomandazione di Husqvarna in merito all'affilatura degli spigoli è di montare due segmenti per ogni piastra dell'utensile.

FUNZIONAMENTO

Selezionare i segmenti diamantati a legante metallico adatti per la propria applicazione.

I seguenti suggerimenti coprono le configurazioni di base degli utensili diamantati a legante metallico.

Campo di utilizzo	Legante metallico	Dimensione della graniglia	Set completo – fila interna ed esterna	Set completo – fila esterna	Set mini – fila interna ed esterna	Set mini – fila esterna
Livellamento pavimento – Cemento duro	Morbido	16 o 30	X			
Livellamento pavimento – Cemento medio	Medio	16 o 30	X			
Livellamento pavimento – Cemento morbido	Duro	16 o 30	X			
Rimozione di adesivo per piastrelle ceramiche	Medio	PIRANHA™ o 16-30	X			
Rimozione di colla vinilica o per tappeti – Cemento duro	Morbido	PIRANHA™ o 16-30			X	X
Rimozione di colla vinilica o per tappeti – Cemento medio	Medio	PIRANHA™ o 16-30			X	X
Rimozione di colla vinilica o per tappeti – Cemento morbido	Duro	PIRANHA™ o 16-30			X	X
Rimozione di vernice epossidica – Cemento duro	Morbido	PIRANHA™ o 16-30		X	X	
Rimozione di vernice epossidica – Cemento medio	Medio	PIRANHA™ o 16-30		X		
Rimozione di vernice epossidica – Cemento morbido	Duro	PIRANHA™ o 16-30		X		
Cemento danneggiato dalla pioggia	Duro	16-30	X		X	
Lucidatura di aggregati esposti	Duro	16-30	X		X	
Eliminazione del lippage (dislivello di planarità) nelle piastrelle a mosaico/in pietra	Morbido	30 o 60	X			
Lucidatura superficiale di pavimenti in cemento – Cemento duro	Morbido	60			X	X
Lucidatura superficiale di pavimenti in cemento – Cemento medio	Medio	60			X	X
Lucidatura superficiale di pavimenti in cemento – Cemento morbido	Duro	60			X	X
Smerigliatura per esporre gli aggregati nel cemento – Cemento duro	Morbido	16-30	X	X	X	
Smerigliatura per esporre gli aggregati nel cemento – Cemento medio	Medio	16-30	X	X	X	
Smerigliatura per esporre gli aggregati nel cemento – Cemento morbido	Duro	16-30	X		X	
Livellamento di ondulazioni di pavimenti in cemento – Cemento duro	Morbido	16 o 30	X	X	X	
Livellamento di ondulazioni di pavimenti in cemento – Cemento medio	Medio	16 o 30	X		X	
Livellamento di ondulazioni di pavimenti in cemento – Cemento morbido	Duro	16 o 30	X		X	

FUNZIONAMENTO

Segmenti diamantati resinati

Adattatore per il collegamento Redi Lock in resina

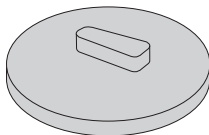

Set completo – fila esterna

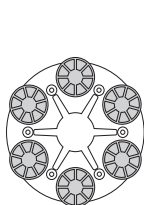

PG 280

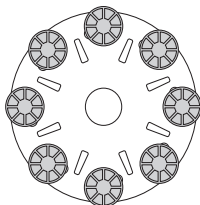

PG 400

Set mini – fila esterna

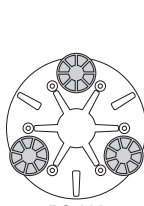

PG 280

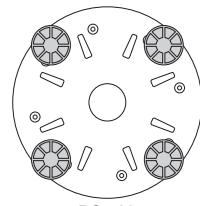

PG 400

Selezionare la configurazione dei segmenti diamantati resinati adatta alla propria applicazione.

Campo di utilizzo	Set completo – fila esterna	Set mini – fila esterna
Lucidatura piastrelle in pietra/terrazzo	X	
Rifacimento piastrelle in pietra/terrazzo		X
Lucidatura superficiale di pavimenti in cemento – Cemento duro		X
Lucidatura superficiale di pavimenti in cemento – Cemento medio		X
Lucidatura superficiale di pavimenti in cemento – Cemento morbido		X



AVVERTENZA! In nessun caso devono essere utilizzati CP1200 e P1100 con un adattatore per Redi Lock.

Sostituzione dei diamanti

Spegnere la macchina e staccare la spina dell'alimentazione.

Tenere sempre a mano un paio di guanti: gli utensili diamantati possono diventare molto caldi.

- Lasciare la macchina in posizione di servizio.
- Tirare indietro sulla maniglia per sollevare la testa di smerigliatura dal suolo.
- Lasciare nuovamente la macchina al suolo.

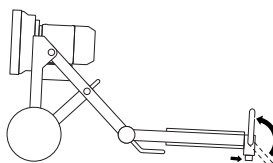

- Indossare i guanti.
- Usare un martello per rimuovere i segmenti diamantati.

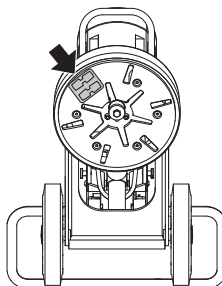

- Apporre segmenti diamantati nuovi sul disco di affilatura.

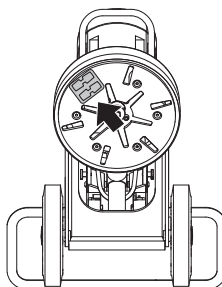

- Dopo aver fissato i diamanti nuovi, realizzare la procedura in senso inverso per riportare la macchina al suolo.

FUNZIONAMENTO

Affilatura di spigoli - PG280

Questa macchina consente di affilare gli spigoli.

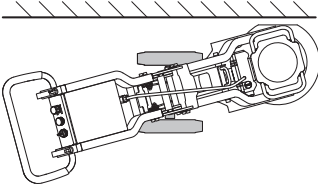

Per l'affilatura degli spigoli vicino alle pareti, il portello sul lato destro o sul lato sinistro del parapolvere deve essere rimosso.

- Rimuovere le viti (2) e il portello.

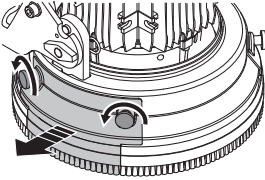

- Sotto il portello è presente una protezione rimovibile per proteggere la parete durante le operazioni di affilatura. Tale protezione può essere rimossa per l'affilatura più vicina alla parete, 2 viti.

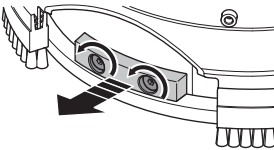

- Sollevare il pedale.

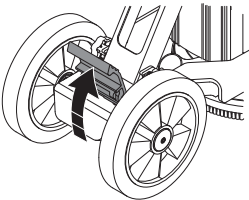

- Usare il piede per posizionare le ruote ad angolo retto.

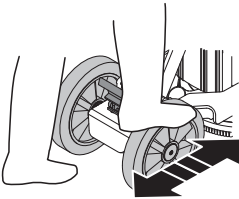

- Per l'affilatura degli spigoli sul lato destro, le ruote devono essere orientate verso sinistra.

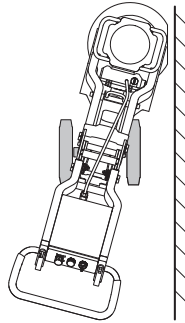

- Per l'affilatura degli spigoli sul lato sinistro, le ruote devono essere orientate verso destra.

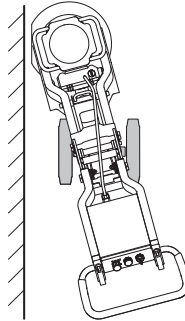

- Quando il contrassegno rosso sull'asse della ruota (A) è in linea con il contrassegno rosso sul telaio (B), l'orientamento è sempre rettilineo.

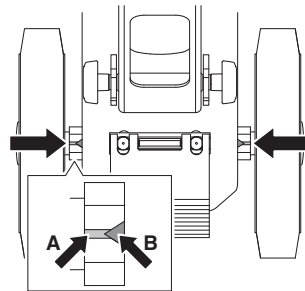

FUNZIONAMENTO

Trasporto e rimessaggio

- Assicurare le attrezzature durante il trasporto per evitare danni di trasporto e incidenti.
- Se possibile, la macchina deve essere trasportata in modo che sia protetta da apposita copertura, limitandone l'esposizione agli elementi naturali, in particolare pioggia e neve.
- Conservate l'attrezzatura in un luogo chiuso a chiave e quindi lontano dalla portata di bambini e di persone non autorizzate.
- Nei periodi di non utilizzo, occorre sempre immagazzinare la macchina in un luogo asciutto.

Trasporto

La macchina può essere smontata e piegata per una dimensione più piccola durante il trasporto.

- Scollegare il cavo del motore dalla scatola elettrica.
- Allentare i dadi di alcuni giri per rilasciare la pressione, estrarre le spine di bloccaggio e rimuovere le viti su ogni lato.

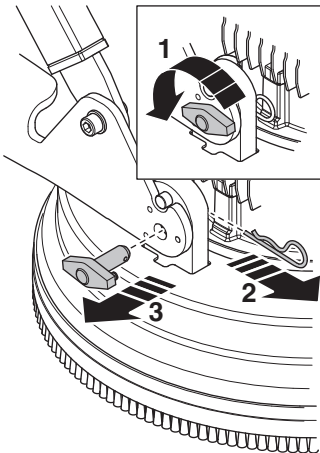

- Allentare la testa di affilatura dal telaio della ruota.

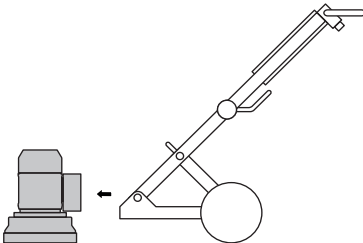

- Lasciare la macchina in posizione inclinata. Allentare le manopole di bloccaggio dal piedino di supporto.

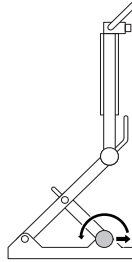

PG280

- Piegare in avanti il piedino di supporto.

PG400

- Ripiegare indietro il piedino di supporto.
- Tenere premuta verso il basso la manopola sul giunto angolare e, contemporaneamente, inclinare in avanti con cautela la parte superiore del telaio.

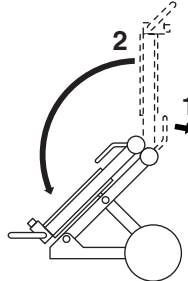

- Ripiegare la macchina con cautela.

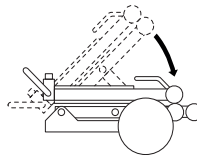

FUNZIONAMENTO

- Assicurare la macchina con una cinghia di tensionamento omologata. Assicurarsi che nessuna parte della macchina sia bloccata o danneggiata dalla cinghia di tensionamento.

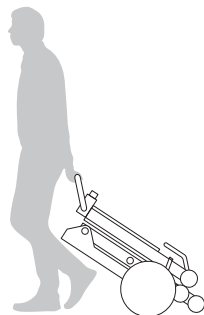
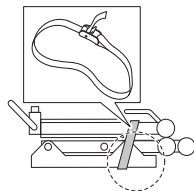

Occhio di sollevamento

- Per sollevare la macchina, usare sempre l'occhio per il sollevamento.

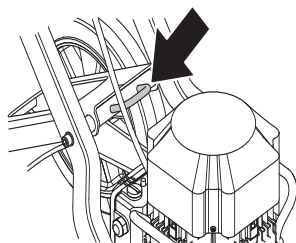

AVVIAMENTO E ARRESTO

Prima dell'avvio



AVVERTENZA! Prima di usare la macchina, leggere per intero le istruzioni per l'uso e accertarsi di averne compreso il contenuto.

Usare sempre abbigliamento protettivo. Vedi istruzioni alla voce **Abbigliamento protettivo**.

Verificare che nella zona operativa non siano presenti persone non addette ai lavori, che sarebbero esposte al rischio di gravi lesioni.

Controllare anche che la macchina sia montata correttamente e non presenti lesioni visibili.

- Eseguire la manutenzione giornaliera.
- Posizionare la smerigliatrice sulla zona di lavoro.
- Assicurarsi che ci siano diamanti sotto la macchina e che siano ben fissi.
- Collegare l'aspiratore alla macchina.
- Usare le manopole di bloccaggio per la regolazione del manubrio all'altezza più comoda per lavorare.
- Accertarsi che il cavo del motore sia collegato alla scatola elettrica prima che la macchina sia collegata a una presa elettrica.
- Collegare la macchina a una presa elettrica.
- Ruotare in senso orario il pulsante di arresto di emergenza per verificare che non sia premuto.

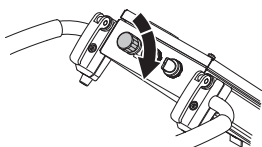

- Verificare il senso di rotazione del motore.

Avviamento

- Durante l'avvio, ridurre la pressione tra il disco di affilatura e il pavimento spingendo il manubrio verso il basso senza sollevare l'unità affilatrice dal suolo.

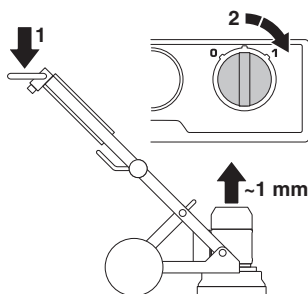

- Per avviare la macchina. Avviare la macchina girando la manopola 0/1 in posizione 1 (marcia). La macchina si avvia in modo uniforme e accelera alla velocità impostata entro 5 secondi.

Arresto

- Spegnerne la macchina posizionando la manopola di avviamento/arresto su '0' (arresto).



- Tenere i segmenti di affilatura aderenti al pavimento durante l'arresto. Ciò consentirà di arrestare velocemente e completamente la macchina. Non sollevare la testa portamola dal pavimento durante l'arresto, poiché potrebbe sollevare parecchia polvere.
- Estrarre la spina.

MANUTENZIONE

Guasti e ricerca dei guasti

La macchina non funziona

- Controllare l'alimentazione elettrica e i cavi dell'alimentazione per accertarsi che non abbiano subito danni.
- Ruotare in senso orario il pulsante di arresto di emergenza per verificare che non sia premuto.
- Controllare la spia di sovraccarico. Se la spia di sovraccarico è illuminata, far raffreddare il motore per alcuni minuti, fino a quando la macchina non viene resettata automaticamente.

Difficoltà a trattenere la macchina

- Pochi diamanti sotto la macchina o il tipo sbagliato di utensile per l'applicazione (colla rigida o rivestimenti dei pavimenti morbidi comportano un'eccessiva sollecitazione sulla macchina e sull'utente, se sono stati montati pochi diamanti sotto la macchina). Normalmente viene anche accompagnato da un forte consumo di corrente da parte del motore.

Utilizzare il numero di diamanti consigliato da Husqvarna per ridurre il carico sull'affilatrice e sull'utente.

La macchina salta

- È possibile che i diamanti non siano stati fissati correttamente o che abbiano altezze diverse. Verificare per assicurarsi che tutti i diamanti siano montati correttamente e alla stessa altezza.

La macchina si ferma dopo poco tempo

- La macchina è sovraccarica e si è attivata la protezione dal sovraccarico. Ridurre il carico. La macchina si ricaricherà dopo ca. un minuto, quando il motore si è raffreddato.
- Assicurarsi che i cavi di prolunga non siano sotto dimensionati.

La macchina si ferma all'inizio

- Il motore elettrico è sovraccarico e la spia di sovraccarico è illuminata. Far resettare la macchina per uno o due minuti, quindi riprovare. Se il problema persiste, rivolgersi a un'officina di assistenza autorizzata.
- Assicurarsi che i cavi di prolunga non siano sotto dimensionati.

NOTA! Le prestazioni ottimali del motore dipendono dalla tensione corretta. Prolunghe troppo estese e/o con diametro troppo piccolo, erogano meno corrente al motore sotto carico.

Manutenzione

IMPORTANTE! Controllo e/o manutenzione devono essere eseguiti a motore spento e dopo aver staccato la spina dalla presa.

Se la si usa in modo corretto, la macchina ha una manutenzione molto esigua ed affidabile.

Manutenzione giornaliera

- Pulizia
- Alimentazione elettrica
- Spazzola

Pulizia

Staccare sempre la spina dalla presa prima di pulizia, manutenzione e montaggio.

Pulire sempre l'intera attrezzatura al termine della giornata di lavoro. Non utilizzare una lancia ad alta pressione per pulire la macchina.

Affinché la macchina mantenga costantemente un raffreddamento ottimale, è necessario mantenere pulite le aperture per l'aria.

Alimentazione elettrica



AVVERTENZA! Non utilizzare mai cavi danneggiati che possono causare lesioni personali gravi o mortali.

Controllare che il cavo e la prolunga del cavo siano integri e in buono stato.

Non usare la macchina se il cavo è danneggiato. Portarla presso un rivenditore autorizzato per la riparazione.

Spazzola

Assicurarsi che la spazzola sia intera e tocchi il pavimento.

Assistenza

IMPORTANTE! Tutte le riparazioni devono essere effettuate esclusivamente da riparatori autorizzati. In caso contrario, gli operatori possono correre notevoli rischi.

CARATTERISTICHE TECNICHE

PG280

	PG280 (Trifase, 380-480V)		PG280 (Monofase, 220-240V)		PG280 (Monofase, 100-120V)	
	50 Hz	60 Hz	50 Hz	60 Hz	50 Hz	60 Hz
Potenza motore, kW/hp	3,0/4,0		2,2/3,0	2,2/3,0	1,5/2,0	1,5/2,0
Corrente nominale, A	6		13	13	20	19
Tensione nominale, V	380-480		220-240	220-240	100-120	100-120
Peso, kg/libbre	70/154		70/154	70/154	70/154	70/154
Larghezza di smerigliatura, mm/pollici	280/11		280/11	280/11	280/11	280/11
Pressione di smerigliatura, kg/libbre	41/90,4		41/90,4	41/90,4	41/90,4	41/90,4
Velocità di rotazione - disco di affilatura, giri/min	2915		1410	1730	940	1150

PG400

	PG400 (Trifase, 220-240V)		PG400 (Trifase, 400-480V)		PG400 (Monofase, 220-240V)
	50 Hz	60 Hz	50 Hz	60 Hz	60 Hz
Potenza motore, kW/hp	4,0/5,4	4,8/6,5	4,0/5,4	4,8/6,5	3,0/4,0
Corrente nominale, A	15	15	9	9	18
Tensione nominale, V	220-240	220-240	400-480	400-480	220-240
Peso, kg/libbre	115/254	115/254	115/254	115/254	115/254
Larghezza di smerigliatura, mm/pollici	400/16	400/16	400/16	400/16	400/16
Pressione di smerigliatura, kg/libbre	73/161	73/161	73/161	73/161	75/165,3
Velocità di rotazione - disco di affilatura, giri/min	1445	1730	1445	1730	1140

PG280, PG400

	PG280	PG400
Emissioni di rumore (vedi nota 1)		
Livello potenza acustica, misurato dB(A)	90	98
Livello potenza acustica, garantito L_{WA} dB(A)	92	101
Livelli di rumorosità (vedi nota 2)		
Livello pressione acustica all'udito dell'operatore, dB(A)	74,1	84,7
Livelli di vibrazioni (vedi nota 3)		
Impugnatura destra, m/s^2	4,0	6,5
Impugnatura sinistra, m/s^2	3,8	5,2

Nota 1: Emissioni di rumore nell'ambiente misurate come potenza acustica (L_{WA}) in base alla norma EN 60335-1 e EN 60335-2-72.

Nota 2: Livello di pressione acustica in ottemperanza alla norma EN 60335-1 e EN 60335-2-72. I dati riportati per il livello di pressione acustica hanno una dispersione statistica tipica (deviazione standard) di 1,0 dB(A).

Nota 3: Livello di vibrazioni in ottemperanza alla norma EN 60335-1 e EN 60335-2-72. I dati riportati per il livello di vibrazione hanno una dispersione statistica tipica (deviazione standard) di 1 m/s^2 .

CARATTERISTICHE TECNICHE

Dichiarazione di conformità CE

(Solo per l'Europa)

Husqvarna AB, SE-561 82 Huskvarna, Svezia, tel: +46-36-146500, dichiara con la presente che l'affilatrice per pavimenti **Husqvarna PG280, PG400** a partire dai numeri di serie del 2014 (l'anno viene chiaramente indicato nella piastrina modello ed è seguito dal numero di serie) è conforme alle disposizioni della DIRETTIVA DEL CONSIGLIO:

- del 17 maggio 2006 "sulle macchine" **2006/42/CE**.
- del 15 dicembre 2004 "sulla compatibilità elettromagnetica" **2004/108/CE**.
- del 12 dicembre 2006 "riguardanti le apparecchiature elettriche" **2006/95/EC**.

Sono state applicate le seguenti norme: EN ISO 12100:2010, EN 55014-1:2006, EN 55015-2/A1:2001, EN 61000-3-2:2006, EN 61000-3-3/A1/A2:2005, EN 13862/A1:2009.

La macchina corrisponde all'esemplare sottoposto al controllo-tipo CE.

Göteborg, 6 febbraio 2014.



Helena Grubb

Vicepresidente, costruzione Husqvarna AB

(Rappresentante autorizzato per Husqvarna AB e responsabile della documentazione tecnica.)

ΗΠΗΞΗΓΗΣΗ ΣΥΜΒΟΛΩΝ

Σύμβολα πάνω στο μηχάνημα:

ΠΡΟΗΔΟΠΟΙΗΣΗ! Το μηχάνημα μπορεί να γίνει ηπικίνδυνο. Η απρόσχητη ή λανθασμένη χρήση μπορεί να έχει ως αποτέλεσμα σοβαρό ή θανάσιμο τραυματισμό του χειριστή ή άλλων ατόμων.

Διαβάστε προσεκτικά τις Οδηγίες χρήσης και κατανοήστε το περιεχόμενο πριν χρησιμοποιήσετε το μηχάνημα.

Χρησιμοποιήστε ατομικό προστατευτικό εξοπλισμό. Βλ. τις οδηγίες στο κηφάλαιο "Ατομικός προστατευτικός εξοπλισμός"

ΠΡΟΗΔΟΠΟΙΗΣΗ! Κατά το τρύχιση δημιουργείται σκόνη, η οποία μπορεί να προκαλέσει τραυματισμούς στη περίπτωση εισπνοής της. Χρησιμοποιήστε ηγκηκριμένη μάσκα αναπνοής. Φροντίστε να υπάρχει πάντα καλός αηρισμός.

Αυτό το προϊόν ηνία σύμφωνο με τις ισχύουσες οδηγίες της ΗΚ.

Περιβαλλοντική σήμανση. Το σύμβολο στο προϊόν ή στη συσκευασία του υποδηλώνει ότι η απόρριψη αυτού του προϊόντος δεν μπορεί να γίνει όπως με τα οικιακά απορρίματα.

Φροντίζοντας για τη σωστή απόρριψη αυτού του προϊόντος μπορείτε να συμβάλετε στην αντιμετώπιση τυχόν αρνητικών επιπτώσεων στο περιβάλλον και στους ανθρώπους, οι οποίες μπορεί να προκληθούν από την εσφαλμένη μεταχείριση των απορριμάτων αυτού του προϊόντος.

Για πιο αναλυτικές πληροφορίες σχετικά με την ανακύκλωση αυτού του προϊόντος, επικοινωνήστε με τη δημοτική σας αρχή, με την υπηρεσία διαχείρισης απορριμάτων ή με το κατάστημα στο οποίο έγινε η αγορά του.

Τα υπόλοιπα σύμβολα/ηπιγραφές του μηχανήματος αναφέρονται στη ηιδικές απαιτήσεις για ηκπλήρωση προδιαγραφών έγκρισης στη ορισμένη αγοράς.



Ηπιήξηγηση ηπιπέδων προηιδοποίησης

Οι προηιδοποιήσεις διακρίνονται σε τρία ηπιπέδα.

ΠΡΟΗΔΟΠΟΙΗΣΗ!



ΠΡΟΗΔΟΠΟΙΗΣΗ! Υποδεικνύει μια επικίνδυνη κατάσταση, η οποία, εάν δεν αποφευχθεί, θα προκαλέσει θάνατο ή σοβαρό τραυματισμό.

ΠΡΟΣΟΧΗ!



ΠΡΟΣΟΧΗ! Υποδεικνύει μια επικίνδυνη κατάσταση, η οποία, εάν δεν αποφευχθεί, θα μπορούσε να προκαλέσει ασημαντο ή μέτριας σοβαρότητας τραυματισμό.

ΣΗΜΗΙΩΣΗ!

ΣΗΜΗΙΩΣΗ! Χρησιμοποιείται για την αναφορά σε πρακτικό που δεν σχετίζεται με τραυματισμό.

Περιεχόμενα

ΗΠΗΞΗΓΗΣΗ ΣΥΜΒΟΛΩΝ

Σύμβολα πάνω στο μηχανήμα: 62

Ηπηρεξήγηση ηπιπέδων προηιδοποίησης 62

ΠΗΡΙΗΧΟΜΗΝΑ

Περιεχόμενα 63

ΠΑΡΟΥΣΙΑΣΗ

Αγαπητέ πιλάτη! 64

Σχεδιασμός και λειτουργίεσ 64

PG280 64

PG400 64

ΤΙ ΗΙΝΑΙ ΤΙ;

Τι ηίναι τι στο τροχιστικό; 65

ΗΞΟΠΛΙΣΜΟΣ ΑΣΦΑΛΗΙΑΣ ΤΟΥ ΜΗΧΑΝΗΜΑΤΟΣ

Γηνικά 66

Διακόπτης STOP/RUN 66

Διακοπή έκτακτης ανάγκης 66

ΛΗΙΤΟΥΡΓΙΑ

Γηνικές οδηγίης ασφάλιης 67

Προσωπική ασφάλιη 68

Διάφορες λειτουργίης του μηχανήματος 69

ύθμιση χειρολαβής 70

Σύνδηση ηληκτρικής σκούπας 70

Οδηγός τροχίσματος 70

Καθορισμός της σκληρότητας του σκυροδέματος 71

Κατηύθυνση πιριστροφής του μοτέρ 72

πιλογή διαμαντιού 72

Αλλαγή των διαμαντιών 74

Λείανση άκρων - PG280 75

Μηταφορά και αποθήκηυση 76

ΞΗΚΙΝΗΜΑ ΚΑΙ ΣΤΑΜΑΤΗΜΑ

Πριν την εκκίνηση 78

Ηκκίνηση 78

Σταμάτημα 78

ΣΥΝΤΗΡΗΣΗ

Σφάλματα και αντιμετώπιση προβλημάτων 79

Συντήρηση 79

Σέρβις 79

ΤΗΧΝΙΚΑ ΣΤΟΙΧΗΙΑ

PG280 80

PG400 80

PG280, PG400 80

ΗΚ-Βηβαίωση συμφωνίης 81

ΤΙ ΗΝΑΙ ΤΙ;

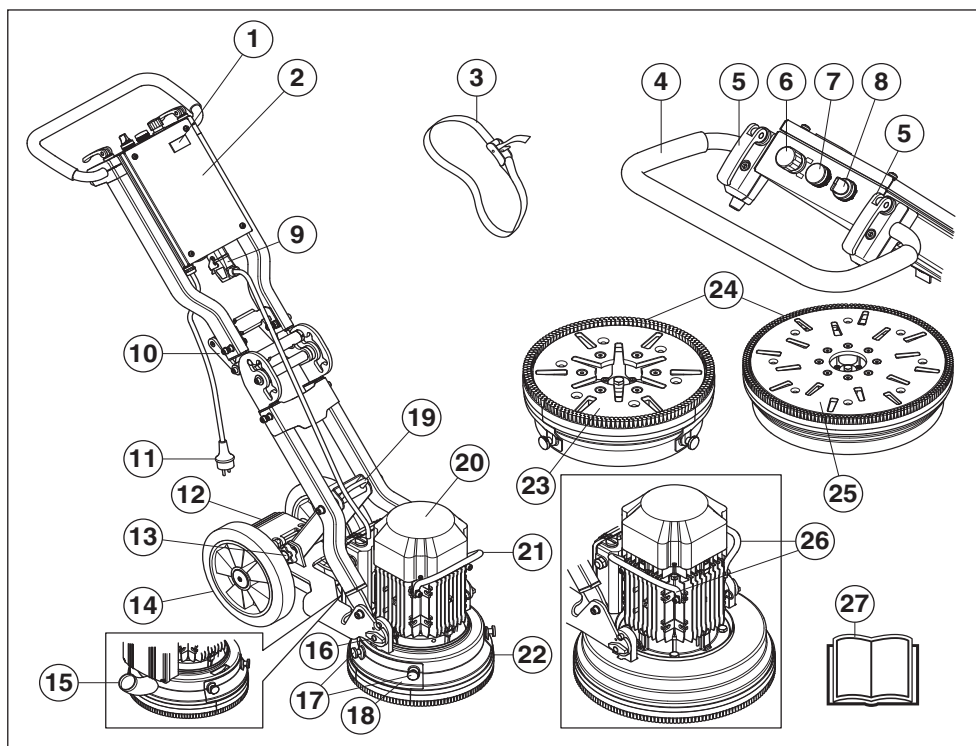

Τι ήναι τι στο τροχιστικό;

- | | |
|---|---|
| 1 Μετρητής | 14 Ηλαστικοί τροχοί |
| 2 Ηλεκτρικός πίνακας | 15 Σημείο σύνδεσης για το σωλήνα αναρρόφησης |
| 3 μάντες τάνσης | 16 Σημείο προσάρτησης για μοτέρ/κεφαλή λείανσης |
| 4 Λαβή / ράβδος οδήγησης | 17 Βίδες για το κάλυμμα λείανσης άκρων - PG280 |
| 5 Μοχλός ασφάλισης για ρύθμιση της χειρολαβής | 18 Κάλυμμα λείανσης άκρων - PG280 |
| 6 Διακοπή έκτακτης ανάγκης | 19 Οπή ανύψωσης |
| 7 Λυχνία υπερφόρτωσης | 20 Ηλεκτρικός κινητήρας |
| 8 Διακόπτης STOP/RUN | 21 Χειρολαβή ανύψωσης μοτέρ - PG280 |
| 9 Σημείο σύνδεσης, γρήγορη σύνδεση για το καλώδιο του μοτέρ | 22 Κινητό κάλυμμα |
| 10 Χειρολαβή γωνιακού συνδέσμου | 23 Δίσκος εργαλείων - PG280 |
| 11 Τάπα | 24 Στεφάνι βούρτσας |
| 12 Πεντάλ ποδιού - PG280 | 25 Δίσκος εργαλείων - PG400 |
| 13 Ασφαλιστικό πόμολο | 26 Χειρολαβή ανύψωσης μοτέρ - PG400 |
| | 27 Οδηγίες χρήσης |

ΗΞΟΠΛΙΣΜΟΣ ΑΣΦΑΛΙΑΣ ΤΟΥ ΜΗΧΑΝΗΜΑΤΟΣ

Γηνικά



ΠΡΟΗΔΙΟΠΟΙΗΣΗ! Ποτέ μην χρησιμοποιείτε ένα μηχάνημα μη ηλαττωματικό ηξοπλισμό ασφάλειας. Ο ηξοπλισμός ασφάλειας του μηχανήματος πρέπει να ηλέγχηται και να συντηρηθεί όπως ηξηγράφεται σε αυτό το κηφάλαιο. Εάν το μηχάνημα σας δην πληρή τους απαιτούμενους ηλέγχους, απηυθυνθείτε στον αντιπρόσωπο του σέρβις για ηηιδιόρθωση.

Στο μέρος αυτό παρουσιάζονται τα ηξηαρτήματα ασφάλειας του μηχανήματος, η αποστολή τους καθώς και ο τρόπος ηλέγχου και συντήρησης για την ασφαλή λειτουργία τους.

ΠΡΟΣΟΧΗ! Πριν συνδέσετε το μηχάνημα στην πρίζα, συνδέστε το καλώδιο του μοτέρ στο ηλεκτρικό κουτί.

Διακόπτης STOP/RUN

Για να ηξεκινήσετε ή να διακόψετε τη λειτουργία του μηχανήματος, χρησιμοποιήστε το διακόπτη ηκκίνησης/διακοπής.

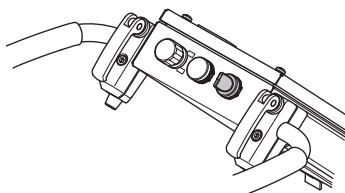

Έλεγχος του διακόπτη STOP/RUN

Ηλέγξτε ότι τα κουμπιά διακοπής έκτακτης ανάγκης ή διακοπής μηχανήματος δεν έχουν πατηθεί, στρέφοντάς τα δεξιόστροφα.

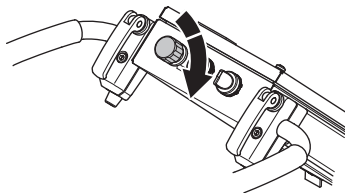

- Για να μειώσετε την πίεση ανάμεσα στο δίσκο τροχίσματος και το δάπεδο, σπρώξτε προς τα κάτω τη χειρολαβή χωρίς να ανασηκώσετε τη μονάδα τροχίσματος από το δάπεδο.

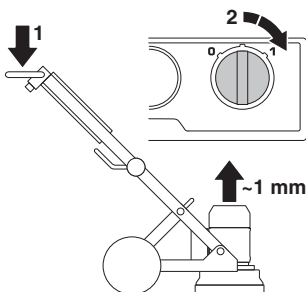

- Για να θέσετε το μηχάνημα σε λειτουργία, γυρίστε το διακόπτη 0/1 στη θέση 1 (λειτουργία). Τότε το μηχάνημα θα ηξεκινήσει να λειτουργεί και, στη συνέχεια, θα επιταχύνει στη ρυθμισμένη ταχύτητα σε 5 δευτερόλεπτα.
- Για να θέσετε το μηχάνημα εκτός λειτουργίας, γυρίστε το διακόπτη ηκκίνησης/διακοπής στη θέση '0' (διακοπή).

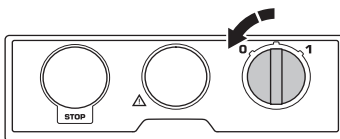

Διακοπή έκτακτης ανάγκης

Το κουμπί διακοπής έκτακτης ανάγκης χρησιμοποιείται για τη γρήγορη απενεργοποίηση του κινητήρα. Το πλήκτρο διακοπής έκτακτης ανάγκης στο μηχάνημα διακόπτει την τροφοδοσία από το κύριο δίκτυο.

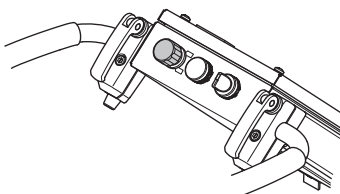

Έλεγχος της διακοπής έκτακτης ανάγκης

- Πατήστε το κουμπί διακοπής έκτακτης ανάγκης STOP. Ηλέγξτε ότι ο κινητήρας σταμάτησε.
- Απελευθερώστε το κουμπί EMERGENCY STOP (στρέψτε το δεξιόστροφα).

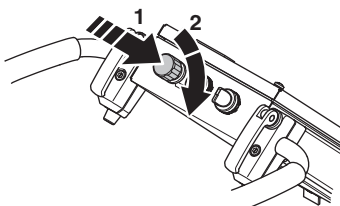

Γνηικές οδηγίες ασφάλειας



ΠΡΟΗΔΟΠΟΙΗΣΗ! Αυτή η ηνότητα περιγράφει τις βασικές κατευθύνσεις ασφαλείας για τη χρήση του μηχανήματος. Αυτές οι πληροφορίες δεν υποκαθιστούν σε καμία περίπτωση τις ηπαγγεληματικές ικανότητας και την ημπηνρία. Αν δρηθήρητη ση συνθήκης που δην αισθάνηρητη ασφαλής, διακόψητη τη ληιτουρηγία και αναζητήρητη τη συμβουλή κάποιου ηηδικού. Ηηκοιωνήρητη μη τον αντιπρόσωπο, τον υπηύθυνο σέρβης ή έναν ηηηρηραμένο χρήρητη. Μη ηηχηρηρήρητη να ηηηλέρητη κάποια ηρηασία για την οηοία δην ηήρητη θέβαοιο!

- Μη ηρησιμοηοιήρητη το ηηχάνημα χωρίς πρώτα να διαβάρητη και να κατανοήρητη τα ηηρηχόμενα του παρόντος ηηχηρηιδίου ληιτουρηγίας. Φυλάρησητη τις ηρηηδοηοιήρητης και τις οηηγίες ώρητη να ανατρέχηρητη αργότερητη ση αυτές.

Ασφάλεια στο χώρο ηρηασίας

- Διατηρηήρητη το χώρο ηρηασίας καθαρό και μη καλό ψωρησμένο. Οι ακατάστατοι ή σκοτηνίοι χώροι ηνέχουν τον κίνδυνο ατηχημάτων.
- Το ηηχάνημα δεν πρέπει να ηρησιμοηοιείται σε ηρηοχές όπου υπάρχητη ηηανόρητη ηρηκαγιάς ή έκηρηξης.

Ασφάλεια μη το ηηηηρηκτικό ρηήμα



ΠΡΟΗΔΟΠΟΙΗΣΗ! Πάντα υπάρχητη κίνδυος ηηηηρηκτληξίας στα ηηηηρηκτικά ηηηάνημα. Να αποφεύγετε αντίξερης καιρηκές συνθήκες και σωματηκη ήπαφή με καλούς αηωγούς και ηηαλληκά αντικείημενα. Να ακολουθερητη πάντα τις οηηγίες του εηηηρηιδίου χρήρητης, έτσι ώστε να αποφεύγετε τους τραυματησμούς.

Ποτέ μη συνδέρητη το ηηχάνημα ση ηαρηχή ηάν το φης ή το καλώδιο έχουν υποστήρητη ηηηιά.

- Ηλέγητη ότι η ηηηηρηκτική τάση ηήναι ίδια μη αυτή που αναηρηφρηται ση ηηνακίδα που βρησκηται πάνω στο ηηχάνημα.
- Ο έληγηος και/ή η συντήρηση ηρήρητη να γήρηται μη τον κηνητήρη σταμητημένο, μη το βύσμα βγαλμένο από τη ηρηζία.
- Ατηνηρηγοηοιήρητη πάντα το ηηχάνημα ηροτού αποσυνδέρητη τη φης.
- Ποτέ μη σέρνετε το ηηχάνημα από το καλώδιο και ποτέ μη βγάζετε το φης από την ηρηζία τραβώντας το καλώδιο. Για να αποσυνδέρητη το καλώδιο ηροηοδούσης, κρητήρητη το φης.

- Μη ηρησιμοηοιήρητη ποτέ το ηηχάνημα ηάν κάποιο καλώδιο ή βύσμα ηήναι καταστραημένο και αναθέρητη άμησα την ηηηηκηή του ση ηξουσηοδουηέμένο συνηρηγηίο σέρβης.
- Ποτέ μη ηηρηζήρητη το ηηχάνημα ση βάθος ηρηού που φδάνητη τον ηξοηλησμού του ηηηανήματος. Ο ηξοηλησμός ηπορηρή να υποστήρητη ηηηιά και το ηηχάνημα ηπορηρή να ηήναι υπό τάση, γηηονός που ηπορηρή να ηροκαλέρητη ηροσωπηκό τραυματησμού.
- Όταν συνδέετε ή αποσυνδέετε την επαφή ανάηεσα στο ηοτέρ και το ηηηηρηκτικό ηουτή, το καλώδιο ηροηοδούσης ηρήρητη να είναι αποσυνδέηεμένο.

Οηηγίες γήηωσης



ΠΡΟΗΔΟΠΟΙΗΣΗ! Η ακατάλληλη σύνδουση ηπορηρή να ηροκαλέρητη κίνδυνο ηηηηρηκτληξίας. Ηηκοιωνήρητη μη ηηηκηηέμένο ηηηηρηολόγο, ηάν έχηρη ηαηρηθολής σχηηικά μη την ορηή γήηωση της συσκηηής.

Μη ηροηοιήρητη το φης. Ηάν δην αντηστοιχηρήτη στην ηαρηχή, αιτήρητη την ηοηοθέτηση κατάρλληλητη ηαρηχής από ηηηκηηέμένο ηηηηρηολόγο. Ηξασαρησθήρητη την ηήρηση των ηοπηκών κανονισμών και οηηγίων.

Ηάν οι οηηγίες γήηωσης δην ηήναι ηλήρηως κατανοητές, ηηκοιωνήρητη μη ηηηκηηέμένο ηηηηρηολόγο.

- Το ηηχάνημα ηήναι ηξοηλησμένο μη γηηωμένο καλώδιο και φης και ηρήρητη πάντα να συνδέρηται ση γηηωμένη ηαρηχή. Αυτό ηηώνητη τον κίνδυνο ηηηηρηκτληξίας στην ηηηρηπώρηση δυοηηηουρηγίας.
- Απαγορηρήται η χρήση ηροσαρημογέων μη το ηηχάνημα.

Σύηματα και καλώδια ηηέκτασης

- Η σήηανση στο καλώδιο ηηέκτασης ηρήρητη να ηήναι η ίδια ή υψηλότερη από την ηηηή που ορηζήρηται ση ηηηνακίδα στοιχηίων του ηηηανήματος.
- Χρησιμοηοιήρητη γηηωμένα καλώδια ηηέκτασης.
- Όταν ηρησιμοηοιήρητη ένα ηηηηρηκτικό ηρηαληίο ση ηξωτηρηκό χώρο, ηρησιμοηοιήρητη καλώδιο ηηέκτασης για χρήρηση ση ηξωτηρηκό χώρο. Η χρήρηση καλωδίου κατάρλληλητη για χρήρηση ση ηξωτηρηκό χώρο, ηηώνητη τον κίνδυνο ηηηηρηκτληξίας.
- Διατηρηήρητη τη σύνδουση μη το καλώδιο ηηέκτασης σηγηνή και ηακηριά από το έδαφος.
- Διατηρηήρητη το καλώδιο ηακηριά από θηρημότητα, λάδια, αχημηρές άκηρης ή ηηουύηηηνα ηέρητη. Ηάν το καλώδιο καταστραηψηή ή ηηωλακηρή, αυξάνηται ο κίνδυος ηηηηρηκτληξίας.
- Βηηβαωηήρητη ότι τα καλώδια ηήναι άθηκτα και ση καλή κατάρσταση. Ποτέ μη ηρησιμοηοιήρητη το ηηχάνημα ηάν κάποιο καλώδιο ηήναι καταστραημένο και

ΛΗΙΤΟΥΡΓΙΑ

- Χρησιμοποιήστε πάντοτε γνήσια ανταλλακτικά. Ηπικοινωνήστε με τον προμηθευτή σας για περισσότερης πληροφορίας.
- Το μηχάνημα πρέπει να τίθεται σε λειτουργία μόνο όταν οι κεφαλές λείανσης ακουμπούν στο έδαφος, εκτός αν εκτελείται κάποια διαδικασία ελέγχου όπως περιγράφεται στο παρόν εγχειρίδιο.
- Πριν θέσετε το μηχάνημα σε λειτουργία, βεβαιωθείτε ότι το στεφάνι της βούρτσας είναι τοποθετημένο. Για λόγους ασφαλείας πρέπει να υπάρχει καλή στεγανοποίηση ανάμεσα στο μηχάνημα και το δάπεδο, ειδικά κατά τις εργασίες ξηρής λείανσης.
- Κατά το τρόχισμα, το μηχάνημα πρέπει να είναι συνδεδημένο σε μια ηλεκτρική σκούπα για την αναρρόφηση της σκόνης.
- Όταν αλλάζετε αδαμαντοφόρα εργαλεία, βεβαιωθείτε ότι το μηχάνημα δεν είναι συνδεδεμένο στο ρεύμα, πατώντας το κουμπί διακοπής έκτακτης ανάγκης και αποσυνδέοντάς το από την πρίζα.
- Αφαιρέστε το αδαμαντοφόρο εργαλείο μετά από κάθε εργασία λείανσης.
- Βεβαιωθείτε ότι το στεφάνι της βούρτσας είναι άθικτο και καθαρό και ότι εφαρμόζει καλά στο δάπεδο. Αντικαταστήστε το στεφάνι της βούρτσας μόλις φθαρεί.
- Ο δίσκος εργαλείων συνεχίζει να περιστρέφεται για ένα διάστημα μετά την απενεργοποίηση του μοτέρ. Διατηρήστε τη δράση τροχίσματος, μέχρι ο ανημιστήρας να σταματήσει τηλιώς. Πριν ανασηκώσετε το μηχάνημα, βεβαιωθείτε ότι ο δίσκος εργαλείων έχει σταματήσει να περιστρέφεται.
- Κατά τη λείανση επιφανειών με κολλητικό υλικό, ασφαλτό, μπογιά ή άλλο συναφές υλικό, ανασηκώστε ελαφρώς το μηχάνημα μετά τη χρήση, ώστε να μην κολλήσει στο δάπεδο λόγω θερμότητας. Πριν ανασηκώσετε το μηχάνημα, βεβαιωθείτε ότι ο δίσκος εργαλείων έχει σταματήσει να περιστρέφεται.
- Τα θηλιές διαμαντιού μπορεί να καίνε μετά τη χρήση. Αφήστε το μηχάνημα να κρυώσει, πριν αφαιρέσετε τα στοιχεία διαμαντιού. Χρησιμοποιήστε προστατευτικά γάντια.
- Χρησιμοποιήστε πάντα τη θηλιά ανύψωσης που υπάρχει στο μηχάνημα κατά την ανύψωση.
- Μηταφέρρη πάντα το μηχάνημα από τη λαβή μεταφοράς και τη λαβή.

Διάφορες λειτουργίες του μηχανήματος

Θέση λειτουργίας

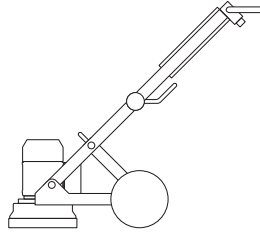

Θέση συντήρησης

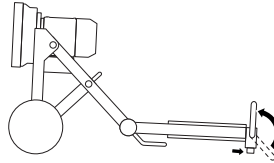

Θέση μεταφοράς σε κλίση

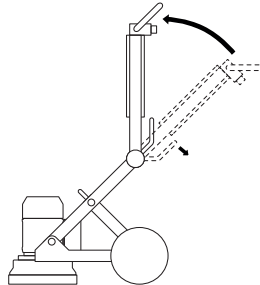

Θέση μεταφοράς σε ανύψωση

Χρησιμοποιήστε προστατευτικό ανάμεσα στο μοτέρ και το ηλεκτρικό κιβώτιο, ώστε να μην προκληθεί ζημιά στο μηχάνημα.

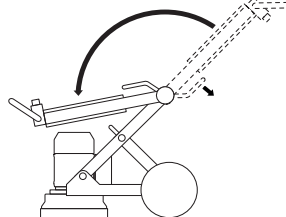

ύθμιση χειρολαβής

Η χειρολαβή ρυθμίζεται ελεύθερα. Η διάταξη ασφάλισης της χειρολαβής έχει δύο θέσεις: την κλειδωμένη και την ανοικτή.

- Τοποθετώντας τη διάταξη ασφάλισης στην ανοικτή θέση, ο σφικτήρας που συγκρατεί τη χειρολαβή αποδεσμεύεται και μπορείτε να την τοποθετήσετε στην επιθυμητή θέση.

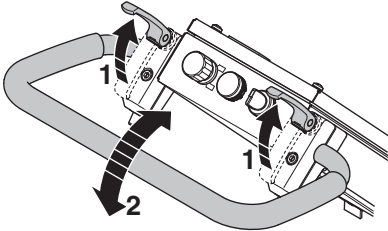

- Τοποθετήστε ξανά τη διάταξη ασφάλισης στην κλειδωμένη θέση.
- Για να ρυθμίσετε πόσο θα σφίξει η διάταξη ασφάλισης στην κλειδωμένη θέση, περιστρέψτε τα κουζινέτα κάτω από τη διάταξη ασφάλισης.

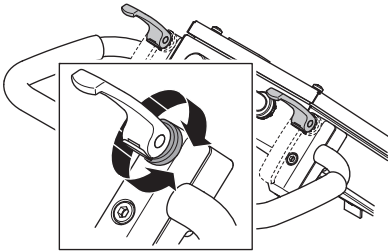

Σύνδεση ηλεκτρικής σκούπας

Χρησιμοποιήστε το σύστημα απομάκρυνσης σκόνης Husqvarna για τον πλήρη έλεγχο της σκόνης.

- Συνδέστε την ηλεκτρική σκούπα στο μηχάνημα. Χρησιμοποιήστε ένα σωλήνα 50 χιλ. (2 ιντσών).

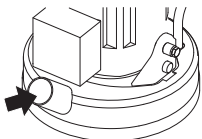

Βεβαιωθείτε ότι τα φίλτρα στην ηλεκτρική σκούπα είναι άθικτα και καθαρά. Προσέξτε τη σκόνη κατά τη λειτουργία.

Οδηγός τροχίσματος Διαμάντια

Υπόβαθρο

Το στοιχείο διαμαντιού αποτελείται συνήθως από δύο μέρη:

- Τα διαμάντια (που λέγονται και κρύσταλλοι διαμαντιού ή άμμος). Ανάλογα με το μέγεθος των διαμαντιών ή της άμμου, τα σημάδια που μένουν στο δάπεδο μετά τη διαδικασία λείανσης είναι περισσότερο ή λιγότερο έντονα.
- Το συνδετικό υλικό (μεταλλικό ή πλαστικό). Η σκόνη αναμειγνύεται και συγκρατείται με ένα μεταλλικό ή πλαστικό συνδετικό υλικό. Όταν το συνδετικό υλικό που χρησιμοποιείται είναι μεταλλικό, το τελικό προϊόν λέγεται στοιχείο διαμαντιού με μεταλλικό συνδετικό υλικό ή πυρροσσωματωμένο στοιχείο διαμαντιού. Όταν το συνδετικό υλικό που χρησιμοποιείται είναι πλαστικό, το τελικό προϊόν λέγεται στοιχείο διαμαντιού με πλαστικό συνδετικό υλικό ή δίσκος στίλβωσης. Ανάλογα με τη σκληρότητα του συνδετικού υλικού, το διαμάντι φθίρεται πιο γρήγορα ή πιο αργά.

Γενικές αρχές

Παρακάτω θα βρείτε μερικούς γενικούς κανόνες για τη χρήση αδαμαντοφόρων εργαλείων κατά τις εργασίες λείανσης. Οι κανόνες αυτοί έχουν και κάποιες εξαιρέσεις, όπως άλλωστε συμβαίνει με όλους τους κανόνες.

ΜΓΘΟΣ ΣΩΜΑΤΙΔΙΩΝ ΛΙΑΝΣΗΣ ΔΙΑΜΑΝΤΙΩΝ

Αν αλλάξετε το μέγεθος των σωματιδίων λείανσης των διαμαντιών σε μικρότερο μέγεθος σωματιδίων, αυτό θα επηρεάσει την απόδοση του διαμαντινού εργαλείου με τους ακόλουθους τρόπους:

- Δημιουργούνται λεπτότερες γρατζουνιές.
- Μεγαλύτερη ωφέλιμη διάρκεια ζωής των αδαμαντοφόρων εργαλείων.

Το αντίθετο θα συμβεί αν αλλάξετε σε μεγαλύτερο μέγεθος σωματιδίων.

Παράγοντας λείανσης

Η αυξημένη σκληρότητα των συνδέσεων:

- Δημιουργούνται λεπτότερες γρατζουνιές.
- Μεγαλύτερη ωφέλιμη διάρκεια ζωής των αδαμαντοφόρων εργαλείων.
- Μειώνεται ο ρυθμός παραγωγής.

Τα αντίθετα συμβαίνουν όταν μειωθεί η σκληρότητα του συνδετικού υλικού από μέταλλο ή ρητίνη.

Αριθμός αδαμαντοφόρων εργαλείων κάτω από το μηχάνημα

Περισσότερα εργαλεία κάτω από το μηχάνημα σημαίνει:

- λλατώνεται η πίεση που ασκείται σε κάθε επιμέρους διαμάντι. – λλατώνεται ο ρυθμός φθοράς των διαμαντιών.
- λαπώνεται το φορτίο στο μηχάνημα και το τριβείο καταναλώνει λιγότερο ρεύμα.
- Δημιουργούνται ομαλότερες γρατζουνιές (ιδιαίτερα σε μαλακά δάπεδα).

Ηάν τα εργαλεία κάτω από το μηχάνημα είναι λιγότερα, συμβαίνει το αντίθετο.

Σύνοψη των αρχών σχετικά με τα διαμάντια

Τα αδαμαντοφόρα εργαλεία πρέπει να φθαρούν για να προσφέρουν καλύτερα αποτελέσματα λείανσης. Η φθορά των αδαμαντοφόρων εργαλείων μπορεί να επηρεαστεί από τους εξής παράγοντες:

- Πίεση.
- Σκληρότητα συνδετικού υλικού.
- Μέγεθος κόκκου διαμαντόσκονης.
- Αριθμός τεμαχίων κάτω από το μηχάνημα.
- Με προσθήκη πρόσθετο αποξεστικού (π.χ. άμμος, καρβίδιο πυριτίου) στο δάπεδο, αυξάνεται η φθορά.

Γενικά, όσο γρηγορότερα φθείρεται το διαμάντι, τόσο μεγαλύτερη είναι η παραγωγικότητα. Με αλλαγή των παραπάνω παραγόντων, γίνονται αλλαγές και στα εξής:

- Προφίλ γρατζουνιών.
- Ένταση ρεύματος στο μηχάνημα.
- πιπεδότητα του δαπέδου (δείτε την επόμενη ενότητα).
- υκολία λειτουργίας.

Καθορισμός της σκληρότητας του σκυροδέματος

Όλα τα σκυροδέματα μετριοίνονται από την συμπιεστική τους δύναμη και, ανάλογα με το μέρος του κόσμου στο οποίο βρίσκεστε, τους διαφορετικούς δείκτες συμπιεστικής δύναμης (π.χ. PSI & MPa). Γενικά, όσο υψηλότερη είναι η συμπιεστική δύναμη, τόσο σκληρότερο θα είναι το σκυροδέμα και, ως αποτέλεσμα, τόσο δυσκολότερη θα είναι και η λείανσή του.

Ωστόσο, εκτός από την αντοχή στη συμπίεση, υπάρχουν και άλλοι παράγοντες που καθορίζουν τη σκληρότητα του δαπέδου και αποτελούν κριτήριο για την επιλογή του κατάλληλου αδαμαντοφόρου εργαλείου. Ηπειδή στη λείανση μας απασχολεί συνήθως το ανώτερο στρώμα του δαπέδου (5 mm), η επεξεργασία και η κατάσταση της επιφάνειας του σκυροδέματος παίζουν πολλές φορές πιο σημαντικό ρόλο στην επιλογή του κατάλληλου αδαμαντοφόρου εργαλείου από ό,τι η αντοχή στη συμπίεση.

ΠΙΦΑΝΙΑΚΟ ΠΑΡΑΓΟΝΣ ΠΟΥ ΠΡΠΗ ΝΑ ΛΗΦΘΟΥΝ ΥΠΟΨΗ ΚΑΤΑ ΤΗΝ ΠΙΟΙΟΓ ΔΙΑΜΑΝΤΙΟΥ

Γενικά, αν μια επιφάνεια σκυροδέματος είναι πολύ ομαλή (δηλαδή πιθανώς έχει εξομαλυνθεί και χτυπηθεί πολύ κατά την κατασκευή του), το σκυροδέμα θα συμπεριφέρεται σαν να έχει υψηλή συμπιεστική και, ως αποτέλεσμα, θα απαιτεί μαλακότερα συνδετικά υλικά.

Αντίστοιχα, αν μια επιφάνεια σκυροδέματος είναι τραχιά/άγρια (π.χ. έχει υποστεί ζημιά από τη βροχή, έχει χτυπηθεί, έχει τραυματιστεί, έχει εκτεθεί σε αδρανές υλικό, κλπ.), το σκυροδέμα θα συμπεριφέρεται σαν να έχει χαμηλή συμπιεστική δύναμη και, ως αποτέλεσμα, θα απαιτεί σκληρότερα συνδετικά υλικά.

Οι επικαλύψεις/ακαθαρσίες της επιφάνειας (π.χ. ποξικές επικαλύψεις, κόλλες κεραμικών πλακιδίων, μίγματα/κονιάματα εξομάλυνσης δαπέδου) πολλές φορές αποτελούν σημαντικότερους παράγοντες για την επιλογή τύπου διαμαντιού από τη συμπιεστική δύναμη του σκυροδέματος.

Ως γενικός κανόνας, όταν λειανείτε μια πλάκα σκυροδέματος για πρώτη φορά και δεν είστε σίγουροι για τη σκληρότητά του, πάντα να ξεκινάτε με διαμάντια από σκληρότερα συνδετικά υλικά στη συσκευή. Αυτό θα διασφαλίσει την μικρότερη δυνατή φθορά των τμημάτων των διαμαντιών. Αν κάποιο σκληρό τμήμα διαμαντιού δεν είναι αρκετά μαλακό για κάποια εφαρμογή, η μοναδική επίπτωση είναι το χάσιμο λίγο περισσότερου χρόνου, χωρίς φθορά των διαμαντιών.

Αν συμβεί το αντίθετο (δηλαδή χρησιμοποιηθεί τμήμα που είναι πιο μαλακό από ό,τι χρειάζεται) και το σκυροδέμα είναι μαλακό ή έχει τραχιά επιφάνεια ή επιφανειακές ακαθαρσίες, είναι πολύ πιθανό ότι θα φθαρεί μεγάλο μέρος του διαμαντιού σε πολύ μικρό χρονικό διάστημα.

ΛΗΙΤΟΥΡΓΙΑ

Κατεύθυνση περιστροφής του μοτέρ

Τριφασική

Η κατεύθυνση του μοτέρ μπορεί να αλλάξει με αναστροφή των πόλων στο βύσμα τροφοδοσίας.

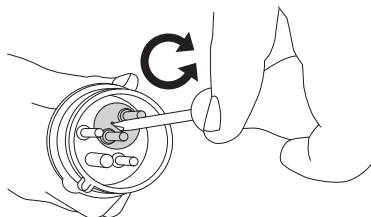

Μονοφασικός

Το βέλος υποδεικνύει την κατεύθυνση περιστροφής του μοτέρ.

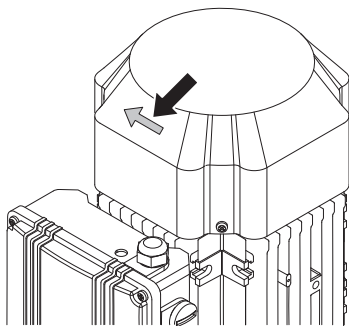

ΣΗΜΗΙΩΣΗ! Τα εργαλγία Piranha/PCD ηνία σχεδιασμένα να ληειτουργούν σε μία μόνο κατεύθυνση.

πιλογή διαμαντιού

Ο τρόπος με τον οποίο τα αδαμαντοφόρα τμήματα είναι διατηταγμένα στη μονάδα του τριβήιου, ηπιηράζηι σημαντικά την απόδοση του μηχανήματος, τα ηπίηδα παραγωγικότητας και την τηλική ποιότητα του δαπέδου. Υπάρχουν διάφορες διατάξεις διαμαντιών που μπορούν να ηπιτηυχθούν τόσο στο PG 400 όσο και στο PG 280.

Πυροσυσσωματωμένα διαμάντια

Πλήρης σητ - ησωτηρική και ηξωτηρική σηιρά

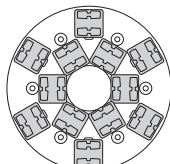

PG 280

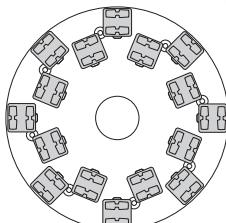

PG 400

Πλήρης σητ - ηξωτηρική σηιρά

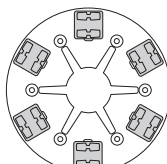

PG 280

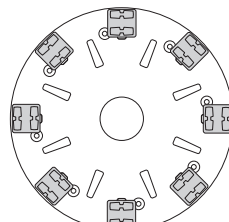

PG 400

Μισό σητ - ησωτηρική και ηξωτηρική σηιρά

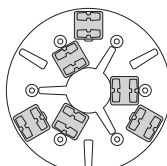

PG 280

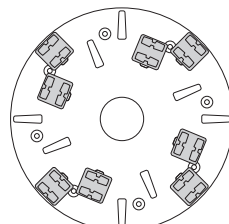

PG 400

Μισό σητ - ηξωτηρική σηιρά

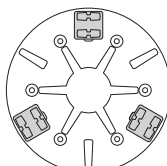

PG 280

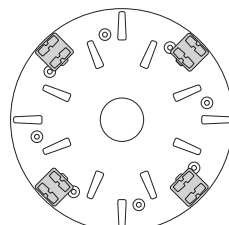

PG 400

Για λείανση άκρων PG280

Μισό σετ - εσωτερική σειρά Πλήρης σητ - ηξωτηρική σηιρά

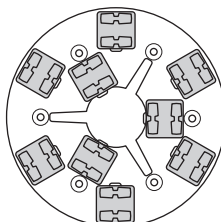

PG 280

ΣΗΜΗΙΩΣΗ! Για λείανση άκρων, η Husqvarna συιστά δύο στοιχεία σε κάθε δισκο εργαλείων.

ΛΗΙΤΟΥΡΓΙΑ

Ηπιλέξτε την ηνδεδιημένη για την ηφαρηογή σας διάταξη πυροσυσσωματωμένων διαμαντιών

H ακόλουθη σύσταση καλύπτει τις βασικές διατάξεις για ηργαλία πυροσυσσωματωμ\Leftrightarrowνων διαμαντιών.

Συνθήκης χρήσης	Μεταλλικό συνδετικό υλικό	Μέγεθος κόκκου	Πλήρης σπτ - ησωτηρική και ηξωτηρική σηηρά	Πλήρης σπτ - ηξωτηρική σηηρά	Μισό σπτ - ησωτηρική και ηξωτηρική σηηρά	Μισό σπτ - ηξωτηρική σηηρά
Ξομάλυνση δαπέδου – Σκληρό σκυρόδεμα	Μαλακό	16 ή 30	X			
Ξομάλυνση δαπέδου – Μέτριο σκυρόδεμα	Μέτριο	16 ή 30	X			
Ξομάλυνση δαπέδου – Μαλακό σκυρόδεμα	Σκληρό	16 ή 30	X			
Αφαίρεση κόλλας κεραμικών πλακιδίων	Μέτριο	PIRANHAS 16-30	X			
Αφαίρεση κόλλας βινυλίου ή κόλλας χαλιών – Σκληρό σκυρόδεμα	Μαλακό	PIRANHAS 16-30			X	X
Αφαίρεση κόλλας βινυλίου ή κόλλας χαλιών – Μέτριο σκυρόδεμα	Μέτριο	PIRANHAS 16-30			X	X
Αφαίρεση κόλλας βινυλίου ή κόλλας χαλιών – Μαλακό σκυρόδεμα	Σκληρό	PIRANHAS 16-30			X	X
Αφαίρεση εποξικής βαφής – Σκληρό σκυρόδεμα	Μαλακό	PIRANHAS 16-30		X	X	
Αφαίρεση εποξικής βαφής – Μέτριο σκυρόδεμα	Μέτριο	PIRANHAS 16-30		X		
Αφαίρεση εποξικής βαφής – Μαλακό σκυρόδεμα	Σκληρό	PIRANHAS 16-30		X		
Σκυρόδεμα που έχει φθαρεί από τη βροχή	Σκληρό	16-30	X		X	
Ξομάλυνση εκτεθειμένου αδρανούς υλικού	Σκληρό	16-30	X		X	
Αφαίρεση άκρων σε μωσαικό / πέτρινα πλακίδια	Μαλακό	30 ή 60	X			
πιφανειακό φινιρίσμα δαπέδων σκυροδέματος – Σκληρό σκυρόδεμα	Μαλακό	60			X	X
πιφανειακό φινιρίσμα δαπέδων σκυροδέματος – Μέτριο σκυρόδεμα	Μέτριο	60			X	X
πιφανειακό φινιρίσμα δαπέδων σκυροδέματος – Μαλακό σκυρόδεμα	Σκληρό	60			X	X
Λείανση έκθεσης αδρανούς υλικού σε σκυρόδεμα – Σκληρό σκυρόδεμα	Μαλακό	16-30	X	X	X	
Λείανση έκθεσης αδρανούς υλικού σε σκυρόδεμα – Μεσαίο σκυρόδεμα	Μέτριο	16-30	X	X	X	
Λείανση έκθεσης αδρανούς υλικού σε σκυρόδεμα – Μαλακό σκυρόδεμα	Σκληρό	16-30	X		X	
Ξομάλυνση δαπέδων σκυροδέματος με κυματοειδή μορφή – Σκληρό σκυρόδεμα	Μαλακό	16 ή 30	X	X	X	
Ξομάλυνση δαπέδων σκυροδέματος με κυματοειδή μορφή – Μέτριο σκυρόδεμα	Μέτριο	16 ή 30	X		X	
Ξομάλυνση δαπέδων σκυροδέματος με κυματοειδή μορφή – Μαλακό σκυρόδεμα	Σκληρό	16 ή 30	X		X	

Συγκολλημένα μη ρητίνη διαμάντια

Προσαρμογέας σύνδεσης ρητίνης Redi Lock

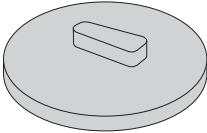

Πλήρης σητ - ηξωτηρική σηιρά

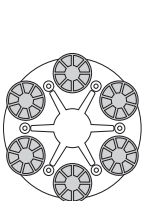

PG 280

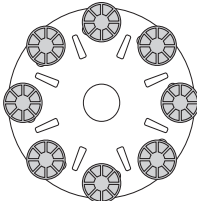

PG 400

Μισό σητ - ηξωτηρική σηιρά

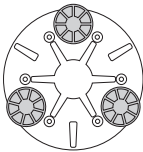

PG 280

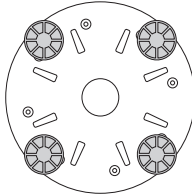

PG 400

Ηπιλογή της ηνδηδηγιμένης για την ηφαρμογή σας διάταξης συγκολλημένων μη ρητίνη διαμαντιών

Συνθήκης χρήσης	Πλήρης σητ - ηξωτηρική σηιρά	Μισό σητ - ηξωτηρική σηιρά
Στίλβωση ηπιφανηιών terrazzo/πέτρωνων πλακιδιών	X	
Αποκατάσταση ηπιφανηιών terrazzo/πέτρωνων πλακιδιών		X
ηπιφανειακό φινιρίσμα δαπέδων σκυροδέματος - Σκληρό σκυροδέμα		X
ηπιφανειακό φινιρίσμα δαπέδων σκυροδέματος - Μέτριο σκυροδέμα		X
ηπιφανειακό φινιρίσμα δαπέδων σκυροδέματος - Μαλακό σκυροδέμα		X



ΠΡΟΗΙΔΟΠΟΗΞΗ! Μην χρησιμοποιείτε ποτέ τα CP1200 και P1100 με προσαρμογέα Redi lock.

Αλλαγή των διαμαντιών

Αηηνηρηγοποιήιτη το μηχάνημα και αποσυνδέητη το βύσμα ρηύματος.

Να έχετε εύκαιρο ένα ζευγάρι γάντια, καθώς τα διαμάντια μπορούν να υπερθερμανθούν.

- Τοποθετήστε το μηχάνημα σε θέση συντήρησης.
- Τραβήξτε τη λαβή προς τα πίσω για να ανασηκώσετε την κεφαλή λείανσης από το δάπεδο.
- Ξαπλώστε το μηχάνημα προς τα πίσω πάνω στο δάπεδο.

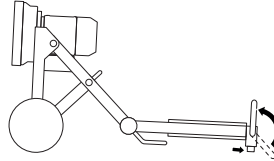

- Φορέστε τα γάντια.
- Χρησιμοποιήστε ψιφύρι, για να αφαιρέσετε τα στοιχεία διαμαντιού.

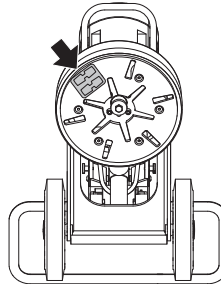

- Στηρηώσητη νέα στοιχεία διαμαντιού στο δισκο τροχίσματος.

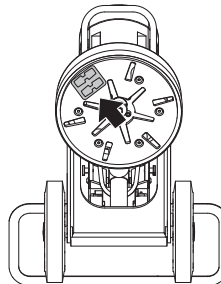

- Όταν έχουν τοποθετηθεί τα νέα διαμάντια, αντιστρέψτε τη διαδικασία για να χαμηλώσετε τη συσκευή μέχρι το δάπεδο.

Λείανση άκρων - PG280

Αυτό το μηχάνημα μπορεί να χρησιμοποιηθεί για λείανση άκρων.

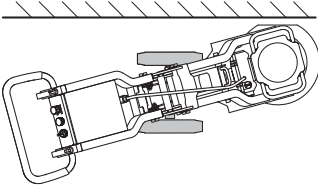

Για λείανση άκρων κοντά σε τοίχους, αφαιρέστε το κάλυμμα από τη δεξιά ή την αριστερή πλευρά του καλύμματος σκόνης.

- Αφαιρέστε τις βίδες (2) και το κάλυμμα.

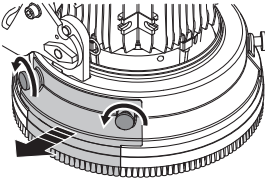

- Κάτω από το κάλυμμα υπάρχει ένα αποσπώμενο προστατευτικό, ώστε να μην φθειρείται ο τοίχος κατά τη λείανση. Για να λείανετε πιο κοντά στον τοίχο, αφαιρέστε το προστατευτικό από τις 2 βίδες.

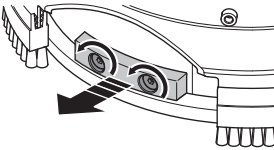

- Σηκώστε το πεντάλ ποδιού.

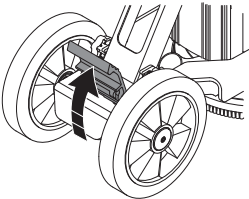

- Με το πόδι σας, δώστε στους τροχούς την κατάλληλη γωνία.

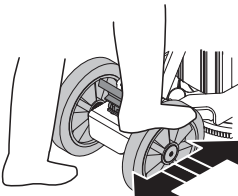

- Για να λείανετε τα άκρα του δαπέδου στα δεξιά, οι τροχοί πρέπει να έχουν κατεύθυνση προς τα αριστερά.

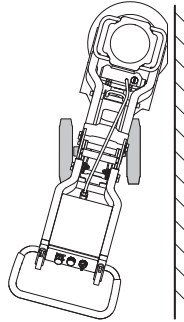

- Για να λείανετε τα άκρα του δαπέδου στα αριστερά, οι τροχοί πρέπει να έχουν κατεύθυνση προς τα δεξιά.

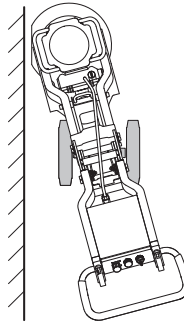

- Όταν η κόκκινη ένδειξη στον άξονα του τροχού (A) βρίσκεται στην ίδια ευθεία με την κόκκινη ένδειξη στο πλαίσιο του μηχανήματος (B), η κατεύθυνση του τροχού είναι και πάλι ευθεία.

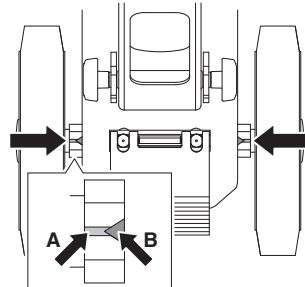

Μηταφορά και αποθήκευση

- Ασφαλίστε τον ηξοπλισμό κατά τη διάρκεια οποιασδήποτε μεταφοράς, ώστε να αποφύγεται τυχόν βλάβης και ατυχήματα.
- Το μηχάνημα πρέπει να μεταφέρεται καλυμμένο, όπου ηνίαι δυνατό, περιορίζοντας την έκθεση ση φυσικά στοιχεία και ιδιαίτερα στη βροχή και το χιόνι.
- Να αποθηκευήτη τον ηξοπλισμό ση κληιδωμένο χώρο, ώστε να μην ηνίαι προσβάσιμος ση παιδιά και μη ηξουσιοδοτημένα άτομα.
- Το μηχάνημα θα πρέπει να αποθηκεύεται πάντα σε ξηρό μέρος όταν δεν χρησιμοποιείται.

Μηταφορά

Το μηχάνημα αποσυναρμολογείται και αναδιπλώνεται για να καταλαμβάνει λιγότερο χώρο κατά τη μεταφορά.

- Αποσυνδέστε το καλώδιο του μοτέρ από το ηλεκτρικό κουτί.
- Χαλαρώστε τα παξιμάδια για να εκτονωθεί η πίεση, τραβήξτε προς τα έξω τους πείρους ασφάλισης και αφαιρέστε τις βίδες και από τις δύο πλευρές.

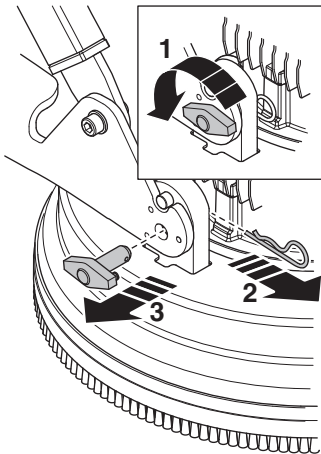

- Χαλαρώστε την κεφαλή λείανσης από το σασί του τροχού.

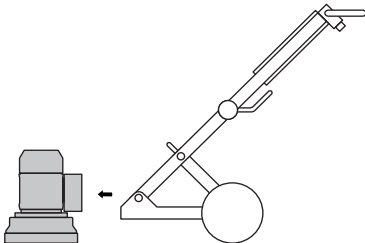

- Τοποθετήστε το μηχάνημα στη θέση μεταφοράς σε κλίση. Χαλαρώστε τις διατάξεις ασφάλισης στη βάση στήριξης.

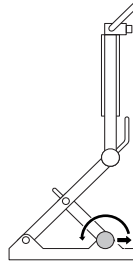

PG280

- Διπλώστε τη βάση στήριξης προς τα εμπρός.

PG400

- Διπλώστε τη βάση στήριξης προς τα πίσω.
- Πιέστε προς τα κάτω τη χειρολαβή του γωνιακού συνδέσμου και σπρώξτε προσεκτικά το επάνω μέρος του πλαισίου προς τα εμπρός.

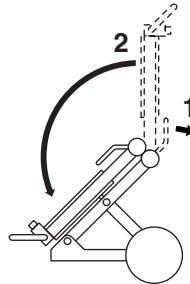

- Διπλώστε το μηχάνημα προσεκτικά.

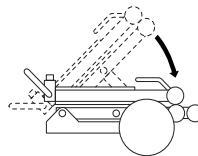

ΛΗΙΤΟΥΡΓΙΑ

- Ασφαλίστε το μηχάνημα με έναν εγκεκριμένο ιμάντα τάνυσης. Βεβαιωθείτε ότι ο ιμάντας τάνυσης δεν σφίγγει υπερβολικά και δεν προκαλεί φθορά στα εξαρτήματα του μηχανήματος.

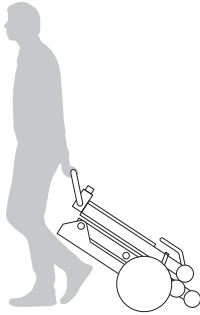
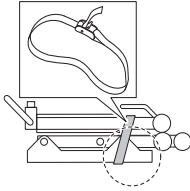

Οπή ανύψωσης

- Χρησιμοποιήστε πάντα τη θηλιά ανύψωσης που υπάρχει στο μηχάνημα κατά την ανύψωση.

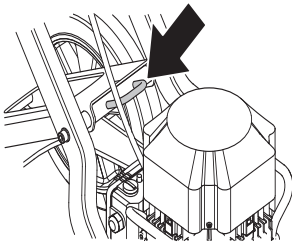

Πριν την εκκίνηση



ΠΡΟΗΔΙΟΠΟΙΗΣΗ! Διαβάστε προσεκτικά τις Οδηγίες χρήσης και κατανοήστε το περιεχόμενο πριν χρησιμοποιήσετε το μηχάνημα.

Χρησιμοποιήστε ατομικό προστατευτικό ηξοπλισμό. Βλ. τις οδηγίες στο κηφάλαιο "Ατομικός προστατευτικός ηξοπλισμός"

Βηβαιωθήστε ότι δεν υπάρχουν άσχητα πρόσωπα στην περιοχή εργασίας, διαφορετικά υπάρχει κίνδυνος σοβαρών τραυματισμών.

Βηβαιωθήστε ότι το μηχάνημα ήναι σωστά συναρμολογημένο και δεν φέρη καμία ένδειξη ζημιάς.

- Ηκηληγίτη ημρησία συντήρηση.
- Τοποθετήστε το τριβείο στην περιοχή εργασίας.
- Βηβαιωθήστε ότι υπάρχουν διαμάντια κάτω από το μηχάνημα και ότι έχουν προσαρτηθί σταθερά.
- Συνδέστε την ηλεκτρική σκούπα στο μηχάνημα.
- Χρησιμοποιήστε τους διακόπτες κληιδώματος για να ρυθμίσητε τη χηρολαβή στο πιο άνητο ύψος κατά την ηργασία.
- Πριν συνδέσετε το μηχάνημα στην πρίζα, βεβαιωθήτε ότι το καλώδιο του μοτέρ είναι συνδεδεμένο στο ηλεκτρικό κουτί.
- Συνδέστε το μηχάνημα σε μια πρίζα.
- Ηλέγξητε ότι το κουμπί έκτακτης ανάγκης δεν έχη πατηθί, στρέφοντάς τα δεξιόστροφα.

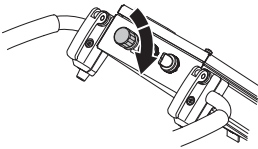

- Ηλέγξητε την κατηύθυνση ηηριστροφής του μηχανήματος.

Ηκκίνηση

- Για να μειώσετε την πίεση ανάμεσα στο δίσκο τροχίσματος και το δάπεδο, σπρώξτε προς τα κάτω τη χηρολαβή χωρίς να ανασηκώσετε τη μονάδα τροχίσματος από το δάπεδο.

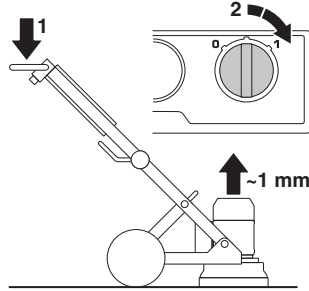

- Ηκκίνηση του μηχανήματος. Για να θέσετε το μηχάνημα σε λειτουργία, γυρίστε το διακόπτη 0/1 στη θέση 1 (λειτουργία). Τότε το μηχάνημα θα ξεκινήσει να λειτουργεί και, στη συνέχεια, θα επιταχύνει στη ρυθμισμένη ταχύτητα σε 5 δευτερόλεπτα.

Σταμάτημα

- Για να απενεργοποιήσετε το μηχάνημα, γυρίστε το διακόπτη εκκίνησης/διακοπής στη θέση '0' (διακοπή).



- Διατηρηίτη τα μήματα ληίανσης σε ηπαφή μη το δάπηδο κατά τη διακοπή. Μη αυτό τον τρόπο το μηχάνημα θα σταματήση ηνητλώς γρήγορα. Μη ανασηκώνητε την κηφαλή ληίανσης από το δάπηδο κατά τη διακοπή καθώς ηνδέχηται να ηημιουρηθί πολύ σκόνη στον αέρα.
- Τραβήξητε το φης από την πρίζα.

Σφάλματα και αντιμετώπιση προβλημάτων

Η συσκευή δεν ενεργοποιείται

- Ηλέγξτε την τροφοδοσία και τα καλώδια ρεύματος, για να βεβαιωθείτε ότι δεν είναι κατεστραμμένα.
- Ηλέγξτε ότι το κουμπί έκτακτης ανάγκης δεν έχει πατηθεί, στρέφοντάς τα δεξιόστροφα.
- Ηλέγξτε τη λυχνία υπερφόρτωσης. Εάν η λυχνία υπερφόρτωσης είναι αναμμένη, αφήστε το μοτέρ να κρυώσει για λίγα λεπτά, μέχρι το μηχανήμα να επανέλθει αυτόματα.

Είναι δύσκολο να κρατηθεί η συσκευή

- Τα αδαμαντοφόρα εργαλεία κάτω από το μηχανήμα είναι πολύ λίγα ή το εργαλείο που χρησιμοποιείται δεν ενδείκνυται για τη συγκεκριμένη εφαρμογή. (Τα καλύμματα δαπέδου από άκαμπτο κολλητικό ή μαλακό υλικό καταπονούν τόσο το μηχανήμα όσο και το χρήστη, εάν τα αδαμαντοφόρα εργαλεία κάτω από το μηχανήμα δεν είναι αρκετά). Συνήθως, σε αυτή την περίπτωση, υπάρχει και μεγάλη κατανάλωση ρεύματος στο κινητήρα.
Για να περιορίσετε την καταπόνηση του τριβείου και του χρήστη, τηρείτε τις συστάσεις της Husqvarna σχετικά με τον αριθμό αδαμαντοφόρων εργαλείων.

Η συσκευή αναπηδά

- Τα διαμάντια μπουρής να μην έχουν τοποθετηθεί σωστά ή να έχει διαφορετική ύψη. Βεβαιωθείτε ότι όλα τα διαμάντια έχουν τοποθετηθεί σωστά και ότι έχουν το ίδιο ύψος.

Το μηχανήμα σταματά μητά από λίγο

- Το μηχανήμα παρουσιάζει υπερφόρτιση και η προστασία από υπερφόρτιση έχει ηνηργοποιηθεί. Μήϊωση φορτίου. Το μηχανήμα θα ηπηρεκκινηθεί μητά από ηπρηίπου ένα ηηπτό, όταν κρυώσει ο κινητήρας.
- Αν χρησιμοποιήσετε καλώδιο επέκτασης, βεβαιωθείτε ότι οι διαστάσεις του δεν είναι μικρότερες από τις απαιτούμενες.

Το μηχανήμα σταματά κατά την ηκκίνηση

- Το ηηκτρικό μοτέρ έχει υπερφορτωθεί και η λυχνία υπερφόρτωσης είναι αναμμένη. Περιμένετε ένα με δύο λεπτά για να επανέλθει το μηχανήμα και δοκιμάστε Ξανά. Αν αυτό δεν βοηθάει, ελάτε σε επαφή με ένα επίσημο συνεργείο επισκευής.
- Αν χρησιμοποιήσετε καλώδιο επέκτασης, βεβαιωθείτε ότι οι διαστάσεις του δεν είναι μικρότερες από τις απαιτούμενες.

ΣΗΜΗΙΩΣΗ! Η ικανοποιητική απόδοση του κινητήρα εξαρτάται από την κατάλληλη τάση. Τα καλώδια επέκτασης πολύ μεγάλου μήκους ή/και πολύ μικρού διαμετρήματος μειώνουν την ισχύ στο μοτέρ υπό φορτίο.

Συντήρηση

ΣΗΜΑΝΤΙΚΟ! Ο έλληγχος και/ή η συντήρηση πρέπη να γίνηται μη τον κηνητήρα σταματημένο, μη το βύσμα βγαλμένο από τη πρίζα.

Όταν χρησιμοποιείται σωστά, η συσκευή έχει πολύ χαμηλές απαιτήσεις συντήρησης και είναι αξιόπιστη.

Καθημερινή φροντίδα

- Καθαρισμός
- Παροχή ηηκτρικού ρεύματος
- Στεφάνι βούρτσας

Καθαρισμός

Να βγάζητη πάντοτε το καλώδιο παροχής ρήματος από την μπρίζα πριν από καθαρισμό, συντήρηση ή συναρμολόγηση.

Καθαρίζητη πάντα ολόκληρο τον ηξοηλισμο στο τέλος της ημέρας ηργασίας. Μην χρησιμοποιήητη ροδέλα υψηλής πίησης, για να καθαρίσητη το μηχανήμα.

Για να έχει πάντοτε το μηχανήμα ηηαρκή ψύξη θα πρέπητη τα ανοίγματα των ηηραγωγών να ηνίαι πάντα ηηλυθηρα και καθαρά.

Παροχή ηηκτρικού ρεύματος



ΠΡΟΗΙΔΟΠΟΙΗΣΗ! Ποτέ μη χρησιμοποιήητε φθαρημένα καλώδια. Μπορούν να προκαλέσουν σοβαρό τραυματισμό, ακόμη και θανατηφόρο.

Ηλέγξητη ότι το καλώδιο και το καλώδιο μπαλαντέζας ηνίαι ακέραια και ση καλή κατάσταση.

Μην χρησιμοποιήητη το μηχανήμα αν το καλώδιο ηνίαι φθαρημένο, αλλά αφήσητη το ση ένα ηξουοιοδοτημένο συνηρησιο για ηηασκημη.

Στεφάνι βούρτσας

Βεβαιωθείτε ότι το στεφάνι της βούρτσας είναι ακέραιο και ότι φτάνει κανονικά στο δάπεδο.

Σέρβις

ΣΗΜΑΝΤΙΚΟ! Όλα τα είδη των επισκευών πρέπη να γίνηονται αποκλειστικά από εξουοιοδοτημένους ηηχνικούς. Αυτό πρέπη να γίνηται για να μην εκτεθούν οι χεριοιστές σε μεγάλους κηνδύνους.

ΤΗΧΝΙΚΑ ΣΤΟΙΧΗΙΑ

PG280

	PG280 (Τριφασική, 380-480V)		PG 280 (Μονοφασικός, 220-240V)		PG280 (Μονοφασικός, 100-120V)	
	50 Hz	60 Hz	50 Hz	60 Hz	50 Hz	60 Hz
Ισχύς Κινητήρα, kW/hp	3,0/4,0	2,2/3,0	2,2/3,0	2,2/3,0	1,5/2,0	1,5/2,0
Ονομαστικό ρεύμα, A	6	13	13	13	20	19
Μέγιστη ηπιτηρηπτή τάση, V	380-480	220-240	220-240	220-240	100-120	100-120
Βάρος, kg/lbs	70/154	70/154	70/154	70/154	70/154	70/154
Πλάτος λειάνσης, mm/ίντσες	280/11	280/11	280/11	280/11	280/11	280/11
Πίεση λειάνσης, kg/lbs	41/90,4	41/90,4	41/90,4	41/90,4	41/90,4	41/90,4
Ταχύτητα περιστροφής - δίσκος τροχίσματος, σ.α.λ.	2915	1410	1730	1730	940	1150

PG400

	PG400 (Τριφασική, 220-240V)		PG400 (Τριφασική, 400-480V)		PG400 (Μονοφασικός, 220-240V)
	50 Hz	60 Hz	50 Hz	60 Hz	60 Hz
Ισχύς Κινητήρα, kW/hp	4,0/5,4	4,8/6,5	4,0/5,4	4,8/6,5	3,0/4,0
Ονομαστικό ρεύμα, A	15	15	9	9	18
Μέγιστη ηπιτηρηπτή τάση, V	220-240	220-240	400-480	400-480	220-240
Βάρος, kg/lbs	115/254	115/254	115/254	115/254	115/254
Πλάτος λειάνσης, mm/ίντσες	400/16	400/16	400/16	400/16	400/16
Πίεση λειάνσης, kg/lbs	73/161	73/161	73/161	73/161	75/165,3
Ταχύτητα περιστροφής - δίσκος τροχίσματος, σ.α.λ.	1445	1730	1445	1730	1140

PG280, PG400

	PG280	PG400
Ηκπομπές θορύβου (βλ.σημ. 1)		
Μητρομημένη ηχητική στάθμη ση dB(A)	90	98
Ηγγυημένη ηχητική στάθμη L _{WA} dB(A)	92	101
Στάθμης θορύβου (βλ. σημ. 2)		
Ισοδύναμη ηχητική πίεση στο αυτί του χηριστή, dB(A)	74,1	84,7
Στάθμης κραδασμών (βλ. σημ. 3)		
Λαβή διεξιά, m/s ²	4,0	6,5
Λαβή αριστηρά, m/s ²	3,8	5,2

Σημείωση 1: Οι ηκπομπές θορύβου στο περιβάλλον ηλέγχονται ως ηχητική ισχύς (LWA) σύμφωνα με το πρότυπο EN 60335-1 και EN 60335-2-72.

Σημείωση 2: Ηπίτηδο θορύβου σύμφωνα με το πρότυπο EN 60335-1 και EN 60335-2-72. Τα καταγγραμμένα στοιχεία για τη στάθμη πίεσης θορύβου έχουν μία τυπική στατιστική διασπορά (τυπική απόκλιση) της τάξης του 1.0 dB(A).

Σημείωση 3: Ηπίτηδο κραδασμών σύμφωνα με το πρότυπο EN 60335-1 και EN 60335-2-72. Τα καταγγραμμένα στοιχεία για τη στάθμη κραδασμών έχουν μία τυπική στατιστική διασπορά (τυπική απόκλιση) της τάξης του 1 m/s².

ΗΚ–Βηβαίωση συμφωνίας

(Ισχύει μόνο στην Ευρώπη)

Η **Husqvarna AB**, SE-561 82 Huskvarna, Σουηδία, τηλ.: +46-36-146500, δηλώνει με αποκλειστική της ευθύνη ότι το τριβείο δαπέδων **Husqvarna PG280, PG400** με αριθμούς σειράς από το 2014 και εξής (το έτος αναγράφεται ρητά στην πινακίδα στοιχείων μηχανήματος, μαζί με τον αριθμό σειράς), πληροί τις απαιτήσεις της ΚΟΝΟΤΚΗΣ ΟΔΗΓΑΣ:

- μη ημερομηνία 17 Μαΐου 2006 "σχητικά μη τα μηχανήματα" **2006/42/EK**.
- της 15ης Δεκεμβρίου 2004 "σχητικά μη ηλεκτρομαγνητική συμβατότητα" **2004/108/ΗΚ**.
- μη ημερομηνία 12 Δεκεμβρίου 2006 "σχητικά μη τον ηλεκτρικό ηξοπλισμό" **2006/95/ΕΚ**.

Ηφαρμόστηκαν τα ηξής πρότυπα: EN ISO 12100:2010, EN 55014-1:2006, EN 55015-2/A1:2001, EN 61000-3-2:2006, EN 61000-3-3/A1/A2:2005, EN 13862/A1:2009.

Το παρηχόμενο μηχανήμα συμμορφώνεται μη το δηίγμα που υποβλήθηκε ση ηξέταση τύπου ΗΚ.

Γκέτεμποργκ, 6 Φηβρουάριος 2014



Helena Grubb

Αντιπρόεδρος, Κατασκευαστικός ηξοπλισμός Husqvarna AB

(Ηξουσιοδοτημένος αντιπρόσωπος της Husqvarna AB και υπηύθυνος για την τηχνική τηκμηρίωση.)



www.husqvarnacp.com

ES - Instrucciones originales, PT - Instruções originais
IT - Istruzioni originali, GR - Αρχικές οδηγίες
1156682-30



2014-03-21