

# **Gebruiksaanwijzing**

## **K 40, K 30**



Neem de gebruiksaanwijzing grondig door en gebruik de machine niet voor u alles duidelijk heeft begrepen.

**Dutch**

# VERKLARING VAN DE SYMBOLEN

## Verklaring van de symbolen

**WAARSCHUWING!** Wanneer de machine onjuist of slordig wordt gebruikt, kan het een gevaarlijk gereedschap zijn, dat ernstig letsel of overlijden van de gebruiker of anderen kan veroorzaken.



Neem de gebruiksaanwijzing grondig door en gebruik de machine niet voor u alles duidelijk heeft begrepen.



Draag altijd:

- Goedgekeurde veiligheidshelm
- Goedgekeurde gehoorbeschermers
- Veiligheidsbril of vizier
- Bij het zagen treedt stofvorming op, die schadelijk kan zijn bij inademing. Gebruik een goedgekeurd stofmasker. Zorg voor voldoende ventilatie.



Dit product voldoet aan de geldende CE-richtlijnen.



**Overige op de machine aangegeven symbolen/plaatjes verwijzen naar specifieke eisen aan certificering op bepaalde markten.**

Haal de machine en de luchtslang altijd uit elkaar voor controle en/of onderhoud van de machine.

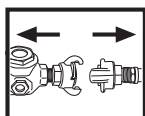

Gebruik altijd goedgekeurde veiligheidshandschoenen.



Moet regelmatig schoongemaakt worden.

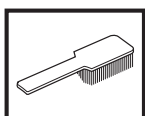

Controleer met het blote oog.

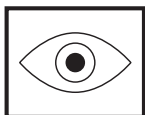

Gebruik van veiligheidsbril of vizier verplicht.



---

# INHOUD

---

## Inhoud

### VERKLARING VAN DE SYMBOLEN

Verklaring van de symbolen ..... 2

### INHOUD

Inhoud ..... 3

### WAT IS WAT?

Beschrijving van de slijpmachine? ..... 4

### VEILIGHEIDSINSTRUCTIES

Maatregelen voordat u een nieuwe doorslijpmachine gaat gebruiken ..... 5

Persoonlijke veiligheidsuitrusting ..... 5

Veiligheidsuitrusting van de machine ..... 6

Controle, onderhoud en service van de veiligheidsuitrusting van de machine ..... 6

Algemene veiligheidsinstructies ..... 7

Algemene werkinstructies ..... 7

Slijpschijven ..... 9

### MONTEREN

Monteren ..... 11

Zaagblad monteren ..... 11

Beschermkap van het zaagblad ..... 11

### STARTEN EN STOPPEN

Starten en stoppen ..... 12

### ONDERHOUD

Onderhoud ..... 13

### TECHNISCHE GEGEVENS

Technische gegevens ..... 15

Slijpuitrusting ..... 15

EG-verklaring van overeenstemming ..... 15

# WAT IS WAT?

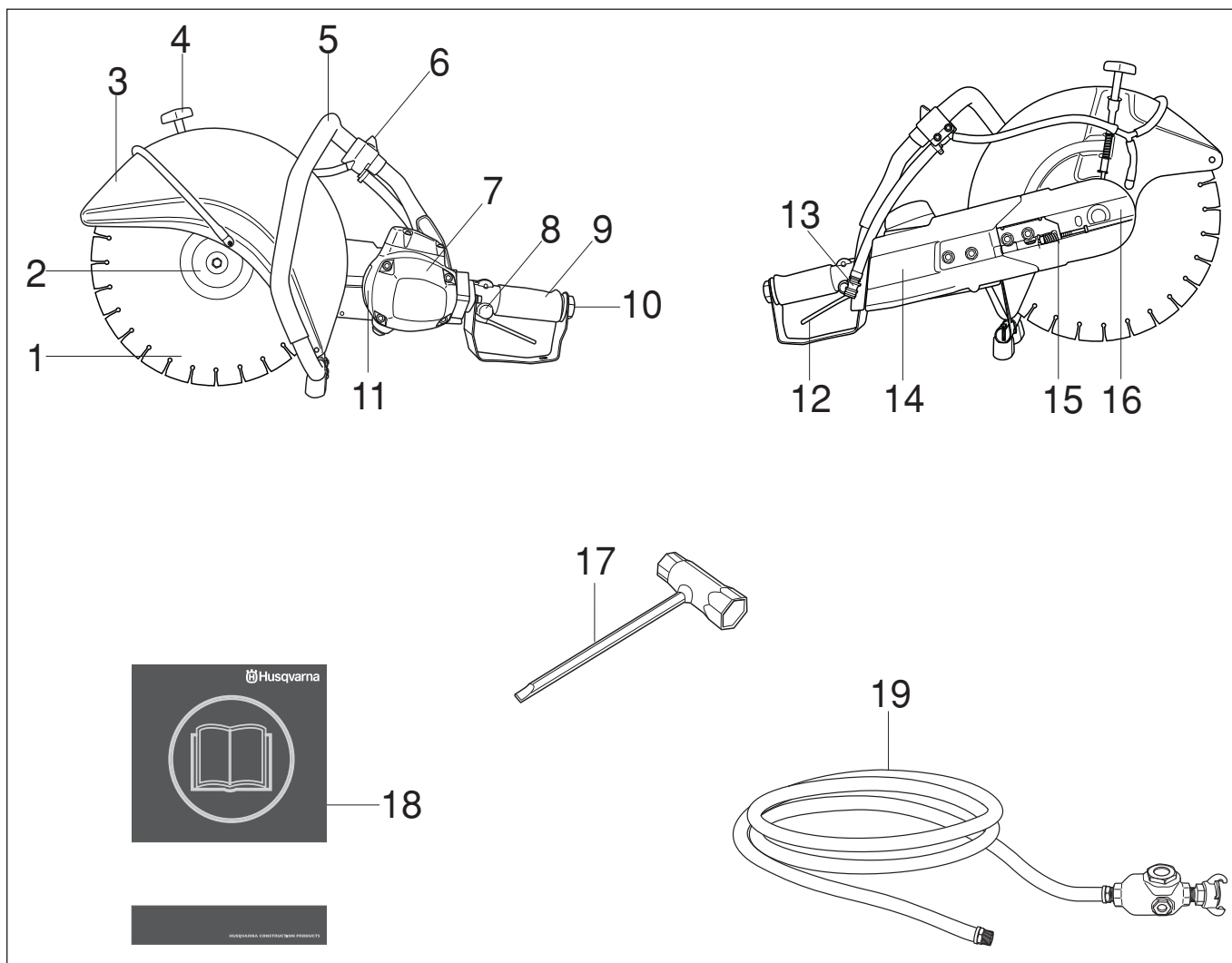

## Beschrijving van de slijpmachine?

- |                                  |                                |
|----------------------------------|--------------------------------|
| 1 Zaagblad                       | 11 Typeplaatje                 |
| 2 Flensring                      | 12 Starter                     |
| 3 Beschermkap van het zaagblad   | 13 Wateraansluiting met filter |
| 4 Vergrendeling voor beschermkap | 14 Riembescherming             |
| 5 Voorste handvat                | 15 Riemspanner                 |
| 6 Waterkraan                     | 16 Zaagarm                     |
| 7 Luchtmotor                     | 17 Combisleutel                |
| 8 Startvergrendeling             | 18 Gebruiksaanwijzing          |
| 9 Achterste handvat              | 19 Luchtslang                  |
| 10 Aansluiting voor luchtslang   |                                |

# VEILIGHEIDSLINSTRUCTIES

## Maatregelen voordat u een nieuwe doorslijpmachine gaat gebruiken

- Dit is een doorslijpmachine op perslucht, bedoeld voor handmatig zagen. U dient de machine aan te sluiten op een compressor met een luchtdruk van 7 bar en een luchthoeveelheid van 2,8-3,5 m<sup>3</sup>/min voor K40 en 2,0-2,4 m<sup>3</sup>/min voor K30.
- Lees de gebruiksaanwijzing aandachtig.
- Controleer de montage van het zaagblad, zie hoofdstuk "Montage".
- Controleer of de luchtslang heel is en in goede staat.

Laat uw Husqvarna-dealer de doorslijpmachine regelmatig controleren en de noodzakelijke instellingen en reparaties uitvoeren.



**WAARSCHUWING!** De oorspronkelijke vormgeving van de machine mag onder geen enkele omstandigheid worden gewijzigd zonder toestemming van de fabrikant. Gebruik altijd originele onderdelen. Niet goedgekeurde wijzigingen en/of niet-originele onderdelen kunnen tot ernstige verwondingen of het overlijden van zowel gebruiker of anderen leiden.



**WAARSCHUWING!** Het gebruik van producten die materiaal snijden, slijpen, boren, schuren of vormen kan stof en dampen veroorzaken die schadelijke chemicaliën kunnen bevatten. Zoek uit hoe het materiaal waar u mee werkt is samengesteld en draag een geschikt gezichts- en ademmasker.



**WAARSCHUWING!** Een slijpmachine die verkeerd of slordig wordt gebruikt kan een gevaarlijk gereedschap zijn, dat ernstige, zelfs levensbedreigende, verwondingen kan veroorzaken. Het is zeer belangrijk dat u de inhoud van deze gebruiksaanwijzing leest en begrijpt.

Husqvarna Construction Products streeft ernaar de constructie van zijn producten voortdurend te verbeteren. Husqvarna houdt zich derhalve het recht voor zonder mededeling vooraf en zonder verdere verplichtingen constructiewijzigingen door te voeren.

Alle informatie en gegevens in deze gebruiksaanwijzing waren van toepassing op de datum dat deze gebruiksaanwijzing ter perse ging.

## Persoonlijke veiligheidsuitrusting



**WAARSCHUWING!** Bij al het gebruik van de machine moet goedgekeurde persoonlijke beschermingsuitrusting gebruikt worden. Persoonlijke beschermingsuitrusting elimineert de risico's niet, maar vermindert het schadelijk effect in geval van een ongeval. Vraag uw dealer om raad wanneer u uw uitrusting koopt.

- Veiligheidshelm
- Gehoorbeschermers
- Veiligheidsbril of vizier

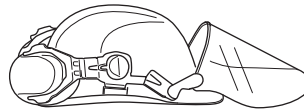

- Stofmasker

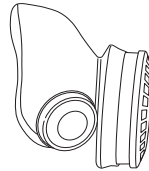

- Sterke, gripvaste handschoenen.

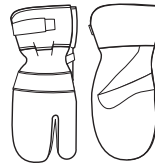

- Nauwsluitende, sterke en prettige kleding die volledige bewegingsvrijheid toelaat.



- Gebruik de beenbescherming die wordt aanbevolen voor het materiaal dat moet worden doorgezaagd.
- Laarzen met stalen neus en anti-slip zool



- U moet altijd een EHBO-kit bij de hand hebben.



# VEILIGHEIDSLINSTRUCTIES

## Veiligheidsuitrusting van de machine

In dit hoofdstuk wordt verklaard wat de veiligheidsonderdelen van de machine zijn, welke functie ze hebben en hoe de controle en het onderhoud moeten uitgevoerd worden om hun goede werking veilig te stellen. Bekijk het hoofdstuk Wat is wat? om te zien waar deze onderdelen zich bevinden op uw machine.



**WAARSCHUWING!** Gebruik nooit een machine als de veiligheidsonderdelen kapot zijn. Volg de controle-, onderhouds- en service-instructies die in dit hoofdstuk beschreven worden.

### Starter

De starter wordt gebruikt om de machine te starten en te stoppen.

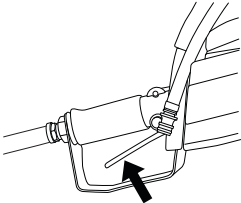

### Startvergrendeling

De startvergrendeling voorkomt ongewenste activering van de starter. Wanneer u de vergrendeling (A) indrukt, wordt de starter (B) ontkoppeld.

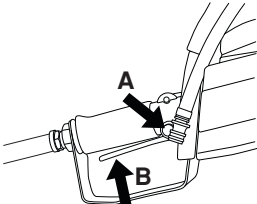

De startvergrendeling blijft ingedrukt zolang u de starter indrukt. Als het handvat wordt losgelaten, gaan starter en -vergrendeling weer terug in de uitgangspositie. Dit gebeurt via twee van elkaar onafhankelijke terugveersystemen. In deze stand stopt de machine en wordt de starter vergrendeld.

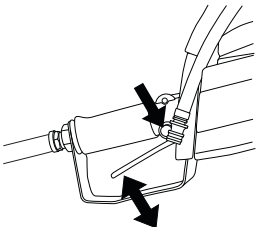

### Beschermkap van het zaagblad

Deze beveiliging zit boven de slijpschijf gemonteerd en is gemaakt om te voorkomen dat onderdelen van de schijf of doorgeslepen materiaal tegen de gebruiker aan komen.

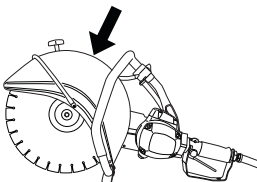

## Controle, onderhoud en service van de veiligheidsuitrusting van de machine



**WAARSCHUWING!** Om service en reparaties aan de machine uit te voeren, moet u een speciale opleiding hebben. Dit geldt vooral voor de veiligheidsuitrusting van de machine. Als de machine één van de volgende controles niet goed doorstaat, moet u ermee naar uw servicewerkplaats gaan. Als u één van onze producten koopt, garandeert dit dat de reparaties en service door een vakman kunnen worden uitgevoerd. Als u uw machine heeft gekocht bij één van onze dealers die geen servicewerkplaats heeft, vraag hem dan waar de dichtstbijzijnde erkende werkplaats is.

### Controle van de start- en stopfunctie van de starter

Start de machine, laat de starter los en controleer of de motor en het zaagblad stoppen.

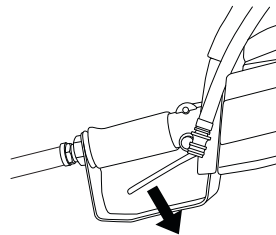

### Controle van startvergrendeling

Controleer of de starter is vergrendeld als de startvergrendeling in de uitgangspositie staat.

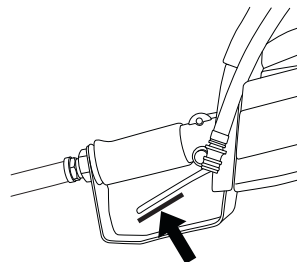

Druk de startvergrendeling in en controleer of deze na het loslaten weer terugkeert in de uitgangspositie.

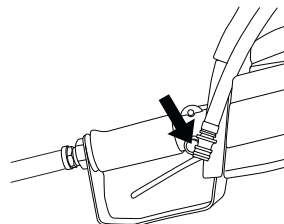

# VEILIGHEIDSINSTRUCTIES

Controleer of de starter en de startvergrendeling makkelijk in te drukken zijn en of de terugspringveersystemen werken.

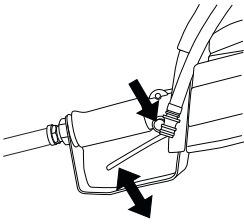

Start de machine, laat de starter los en controleer of de motor en het zaagblad stoppen.

## Beschermkap van het zaagblad controleren



**WAARSCHUWING! Controleer altijd of de beschermkap juist is aangebracht voor u de machine start. Controleer altijd of het zaagblad correct gemonteerd is en geen gebreken vertoont. Een beschadigd zaagblad kan persoonlijke ongelukken veroorzaken. Zie de instructies in het hoofdstuk Monteren.**

Controleer of de beschermkap heel is en geen barsten vertoont of vervormd is.

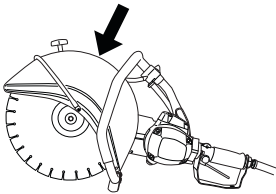

## Algemene veiligheidsinstructies

- Een doorslijpmachine is geconstrueerd om harde materialen door te zagen, zoals metselwerk. Let op het grotere terugslagrisico wanneer u in zachte materialen zaagt. Zie instructies in het hoofdstuk Maatregelen die terugslag voorkomen.
- Werk nooit met een doorslijpmachine voordat u de inhoud van deze gebruiksaanwijzing heeft gelezen en goed heeft begrepen. Alle servicewerkzaamheden betreffende de punten genoemd in de paragraaf "Controle, onderhoud en servicebeurten van de veiligheidsuitrusting van de doorslijpmachine" dienen te worden uitgevoerd door vakkundig servicepersoneel.
- Gebruik de machine nooit als u moe bent, alcohol heeft gedronken of medicijnen heeft ingenomen die uw gezichtsvermogen, beoordelingsvermogen of coördinatievermogen negatief beïnvloeden.
- Draag altijd persoonlijke veiligheidsuitrusting. Zie instructies in het hoofdstuk Persoonlijke veiligheidsuitrusting.
- Gebruik nooit een machine die zo gewijzigd is dat ze niet langer overeenkomt met de originele uitvoering.
- Gebruik nooit een machine die defect is. Volg de onderhouds-, controle- en service-instructies van deze gebruiksaanwijzing. Bepaalde onderhouds- en servicemaatregelen moeten uitgevoerd worden door opgeleide en gekwalificeerde specialisten. Zie instructies in het hoofdstuk Onderhoud.
- Laat nooit een ander de machine gebruiken zonder u ervan te verzekeren dat ze de inhoud van de gebruiksaanwijzing hebben begrepen.

## Transport en opbergen

Bewaar of vervoer de doorslijpmachine niet met een gemonteerde slijpschijf. Controleer regelmatig of de geluiddemper vast op het motorhuis zit.

Bewaar de doorslijpmachine in een af te sluiten ruimte zodat hij onbereikbaar is voor kinderen en onbevoegden.

Alle zaagbladen dienen na gebruik van de doorslijpmachine gedemonteerd en zorgvuldig opgeslagen te worden. Bewaar de slijpschijf droog en vorstvrij.

Bijzondere voorzichtigheid moet in acht genomen worden met droogslijpschijven. De droogslijpschijven moeten bewaard worden op een vlak, horizontaal oppervlak. Indien de schijven geleverd worden in papieren omslagen dienen ze met deze omslagen gestapeld te worden teneinde kromtrekken van de schijven te vermijden. Als u een droogslijpschijf vochtig bewaart kan dit onbalans veroorzaken met letsel tot gevolg.

Controleer nieuwe zaagbladen op transport- of opslagschade.

## Algemene werkinstructies



**WAARSCHUWING! In dit hoofdstuk worden de basisveiligheidsregels voor het werken met een slijpmachine behandeld. De gegeven informatie kan nooit de kennis vervangen die een vakman via opleidingen en praktische ervaring heeft verworven. Als u in een situatie belandt waarin u niet goed weet hoe verder te gaan, dient u een expert te raadplegen. Wendt u tot uw dealer, uw servicewerkplaats of een ervaren gebruiker. Gebruik de machine niet als u zich onvoldoende gekwalificeerd acht!**

## Basisveiligheidsregels

- Controleer de omgeving:
  - Om ervoor te zorgen dat u de controle over uw machine niet kunt verliezen vanwege omstanders, dieren of een andere reden.
  - Ter voorkoming van contact tussen het zaagblad en eerdergenoemden.
- Gebruik de motorkettingzaag niet in ongunstige weersomstandigheden. B.v. bij dichte mist, regen, harde wind, hevige koude enz. Werken in slechte weersomstandigheden is vermoeiend en kan tot gevaarlijke situaties leiden, zoals een gladde ondergrond.
- Begin nooit met de machine te werken voordat het werkerrein ontruimd is en u stevig staat. Kijk of er eventuele obstakels zijn wanneer een onverwachte verplaatsing optreedt. Verzekert u ervan dat er geen materiaal naar beneden kan vallen en verwondingen kan veroorzaken terwijl u met de machine werkt. Neem grote voorzichtigheid in acht bij het werken op hellend terrein.
- Zorg ervoor dat kleding of lichaamsdelen niet in contact komen met de zaaguitrusting wanneer deze draait.
- Blijf op afstand van de zaaguitrusting wanneer deze draait.
- De beschermkap voor de zaaguitrusting moet altijd zijn aangebracht wanneer de machine werkt.

# VEILIGHEIDSINSTRUCTIES

- Verzeker u ervan dat het werkterrein voldoende verlicht is om een veilige werkomgeving te creëren.
- Verplaats de machine niet wanneer de zaaguitrusting draait.
- Let erop dat u tijdens het werken altijd op een veilige en stabiele ondergrond staat.
- Controleer of er geen leidingen of elektrische kabels lopen in het gebied waar u gaat slijpen.
- Let op dat u de luchtslang achter u houdt als u de machine gebruikt, zodat de leiding niet beschadigd kan raken.

## Zagen



**WAARSCHUWING!** De veiligheidsafstand voor de doorslijpmachine bedraagt 15 meter. U bent verantwoordelijk dat er geen dieren en toeschouwers binnen het werkterrein zijn. Begin niet te zagen voor het werkterrein vrij is en u veilig staat.

## Algemeen

- Begin te zagen met de motor op maximale toeren.
- Hou de machine altijd met beide handen stevig beet. Duimen en vingers moeten daarbij rond de handgrepen worden gehouden.

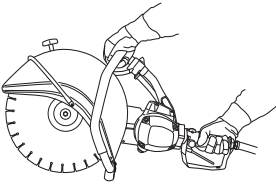

**WAARSCHUWING!** Als men teveel wordt blootgesteld aan trillingen, kan dit tot bloedvat- en zenuwbeschadigingen leiden bij personen die een slechte bloedcirculatie hebben. Consulteer uw dokter wanneer u symptomen heeft die daarop wijzen. Zulke symptomen zijn: slapende vingers e.d., geen gevoel, "kriebelend" gevoel, "speldeprikken", pijn, geen of weinig kracht, huidverkleuringen of veranderingen van het huidoppervlak. Deze symptomen hebben meestal betrekking op vingers, handen of polsen.

## Zaagtechniek

De hieronder beschreven techniek is algemeen. Controleer de gegevens van elk zaagblad op de eigenschappen (diamantzagen hebben bijv. minder voedingsdruk nodig dan slijpbladen).

- Ondersteun het werkstuk zo dat te voorspellen is wat er kan gebeuren en dat de zaagsnede tijdens het zagen op blijft.

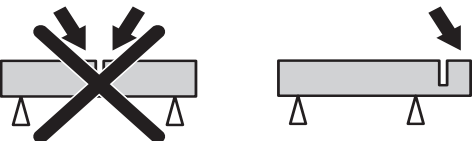

- Controleer dat het zaagblad niet in contact staat met andere voorwerpen als u de machine start.
- Zaag altijd op maximale toeren.
- Begin langzaam te zagen, laat de machine het werk doen zonder het zaagblad te dwingen of in het werkstuk te drukken.

- Voer het zaagblad langzaam heen en weer om een klein contactoppervlak te krijgen tussen zaagblad en het materiaal dat moet worden doorgezaagd. Zo houdt u de temperatuur van het zaagblad laag en kunt u efficiënt zagen.

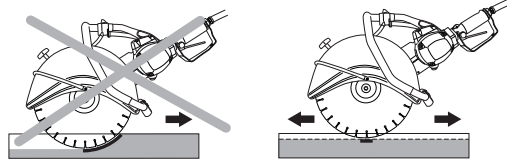

- Breng de machine naar beneden in lijn met het zaagblad. Druk van de zijkant kan het zaagblad kapot maken en is zeer gevaarlijk.



- De beschermkap voor de zaaguitrusting moet zo zijn ingesteld dat de achterkant tegen het werkstuk steunt. Spatten en vonken van het doorgezaagde materiaal worden dan door de beschermkap opgevangen en van de gebruiker weggeleid.

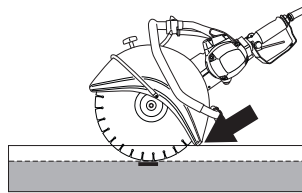

**WAARSCHUWING!** Zaag nooit met de zijkant van zaagblad aangezien het zaagblad hierdoor zou kunnen beschadigen of breken, met persoonlijk letsel tot gevolg. Gebruik alleen het snijvlak.

Draai de doorslijpmachine niet opzij, dit kan ertoe leiden dat de schijf vast komt te zitten of breekt met menselijk letsel tot gevolg.

## Vibratie in de zaagbladen

Het zaagblad kan zijn rondheid verliezen en trillen wanneer te veel invoerdruk wordt gebruikt.

Een lagere invoerdruk kan het trillen opheffen. Vervang anders het zaagblad. Het zaagblad moet bedoeld zijn voor het materiaal dat moet worden doorgezaagd.

## Maatregelen die terugslag voorkomen



**WAARSCHUWING!** De terugslag kan bliksemsnel, plotseling en krachtig zijn en kan ertoe leiden dat de slijpmachine en het zaagblad tegen de gebruiker slaan. Als het zaagblad draait als het de gebruiker raakt, kan dit tot ernstige en zelfs dodelijke verwondingen leiden. Het is van belang te begrijpen waardoor terugslag wordt veroorzaakt en hoe terugslag kan worden voorkomen door voorzichtig en op de juiste manier te werken.



# VEILIGHEIDSLINSTRUCTIES

## Wat is terugslag?

Terugslag is een plotselinge reactie waarbij de slijpmachine en het zaagblad terugslaan van een voorwerp dat werd geraakt door het bovenste kwart van het zaagblad, de zgn. terugslagrisico-sector.

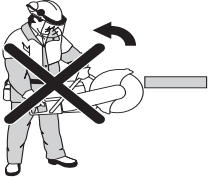

## Basisregels

- Begin nooit te zagen met het bovenste kwadrant van het zaagblad, zoals op de afbeelding te zien is, de z.g.n. terugslagsector.

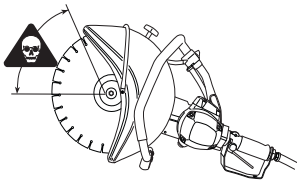

- Hou de machine altijd met beide handen stevig beet. Duimen en vingers moeten daarbij rond de handgrepen worden gehouden.

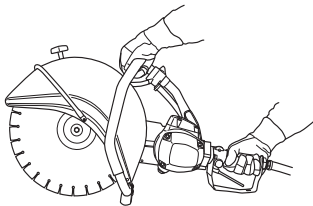

- Zorg voor een goede balans en een stabiele houding.
- Zaag altijd op maximale toeren.
- Sta op voldoende afstand van het werkstuk.
- Wees voorzichtig bij het opnieuw plaatsen van het zaagblad in de zaagsnede.
- Zaag nooit boven schouderhoogte.
- Wees erop bedacht of het werkstuk verschuift of dat er iets gebeurt waardoor de zaagsnede dichtklapt en het zaagblad vastgeklemd wordt.

## Het naar binnen trekken

Pull in treedt op als de onderkant van het zaagblad plotseling stopt of als de zaagsnedes in elkaar komen. (Ter voorkoming, zie rubriek "Basisregels" en "Klemmen/draaien", hieronder.)

## Blokkering/rotatie

Wanneer de zaagsnede dichtloopt, treedt beknelling op. De machine wordt dan plotseling met een zeer sterke beweging naar beneden getrokken.

## Voorkomen van blokkering

Het werkstuk dient zodanig te worden ondersteund dat de zaagsnede tijdens en na het zagen open blijft



## Slijpschijven



**WAARSCHUWING!** Een zaagblad kan kapot gaan en ernstig persoonlijk letsel bij de gebruiker veroorzaken.

Gebruik nooit een slijpschijf met een lagere toerenaanduiding dan die van de doorslijpmachine.

Gebruik een doorslijpmachine nooit voor ander materiaal dan waarvoor hij is bedoeld.



**WAARSCHUWING!** Het doorzagen van plastic met een diamantzaagblad of rescuezaagblad kan leiden tot terugslag wanneer het materiaal smelt vanwege de hitte die vrijkomt bij het zagen en aan het zaagblad kleeft.

## Algemeen

Zaagbladen zijn verkrijgbaar in twee basisuitvoeringen: slijpschijven en diamantzagen.

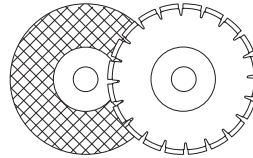

Verwijder het zaagblad altijd als de machine moet worden getransporteerd.

Let op dat de juiste bus wordt gebruikt voor het zaagblad op de machine. Zie de instructies in het hoofdstuk Zaagblad monteren.

Zaagbladen van hoge kwaliteit zijn meestal de meest voordelige. Zaagbladen van mindere kwaliteit hebben vaak een slechter zaagvermogen en kortere levensduur, wat leidt tot hogere kosten in verhouding tot de hoeveelheid materiaal die is verwerkt.

## Waterkoeling



**WAARSCHUWING!** Waterkoeling, die wordt gebruikt bij het doorzagen van beton, koelt het zaagblad en vergroot de levensduur daarvan en vermindert stofvorming. Bij de nadelen kunnen we moeilijkheden bij zeer lage temperaturen, risico van beschadiging van vloeren en andere bouwelementen en risico van uitglijden noemen.

Na het gebruik van een droogslijpschijf met waterkoeling, moet u de schijf ongeveer een halve minuut laten drogen door door te draaien. Als u een droogslijpschijf vochtig bewaart kan dit onbalans veroorzaken met letsel tot gevolg.

## Handmachines met hoge snelheid

Onze slijpschijven zijn gemaakt voor draagbare doorslijpmachines met hoge snelheid. Indien een ander merk slijpschijven wordt gebruikt, moet u controleren of de schijf voldoet aan alle bepalingen en eisen voor dit type doorslijpmachine.

## Bijzonder gebruik

Sommige typen zaagbladen zijn ontworpen voor het gebruik in stationaire machines en voor het gebruik met hulpstukken. Zulke schijven mogen niet voor draagbare doorslijpmachines gebruikt worden.

# VEILIGHEIDSINSTRUCTIES

Neem altijd contact op met de plaatselijke overheid en controleer of u de op u van toepassing zijnde bepalingen naleeft.

## Drooglijpschijven

Het snijdende materiaal in drooglijpschijven bestaat uit schuurkorrels die met organische bindmiddelen zijn samen gevoegd. "Versterkte slijpschijven" zijn opgebouwd op een textiel- en fiberbasis, waardoor voorkomen wordt dat deze schijven door scheuren of beschadigingen bij een maximum toerental tijdens het werken volledig uit elkaar springen.

De prestaties van een slijpschijf worden bepaald door het type en de grootte van de slijpdeeltjes, alsmede door het type en de hardheid van het bindmiddel.

Drooglijpschijven, soorten en gebruik		
	Gebruik	
Soort zaagblad	Materiaal	Waterkoeling
Beton	Beton, asfalt, stenen metselwerk, gietijzer, aluminium, koper, messing, kabels, rubber, plastic etc.	Kan worden gebruikt om stofvorming te verminderen. Na het gebruik van een drooglijpschijf met waterkoeling, moet u de schijf ongeveer een halve minuut drogen door te draaien.
Metaal	Staal, staallegeringen en andere harde metalen.	Aanbevolen NIET

De slijpschijf moet gemerkt zijn met hetzelfde of een hoger toerental dan op het typeplaatje van de machine is aangegeven. Gebruik nooit een slijpschijf met een lagere toerenaanduiding dan die van de doorslijpmachine.

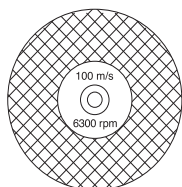

Controleer of de schijf geen barsten of andere gebreken vertoont.

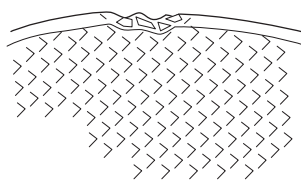

Test de drooglijpschijf door deze op een vinger te hangen en er zacht met een schroevendraaijerssteel of iets dergelijks op te slaan. Wanneer de schijf geen vol, rinkelend geluid laat horen, is ze beschadigd.

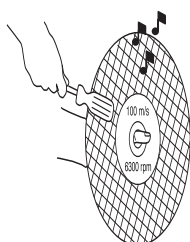

## Diamantzagen

Diamantzaagbladen hebben een stalen blad voorzien van segmenten die industriële diamanten bevatten.

Diamantzaagbladen zorgen voor lagere kosten per zaagoperatie, minder zaagbladvervangingen en een constante zaagdiepte.

Let bij het gebruik van een diamantzaag op, dat deze in de richting van de pijl op het blad draait.

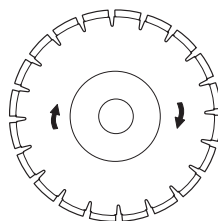

Gebruik altijd een scherpe diamantzaag. Scherp het zaagblad door in zacht materiaal zoals zandsteen of baksteen te zagen.

Diamantzaagbladen zijn verkrijgbaar in een aantal hardheidsgradaties. Een "zacht" diamantzaagblad heeft een relatief korte levensduur en groot werkvermogen. Hij wordt in harde materialen zoals graniet en hard beton gebruikt. Een "hard" diamantzaagblad heeft een langere levensduur, minder werkvermogen en moet worden gebruikt in zachte materialen zoals baksteen en asfalt.

### Scherpen van diamantzagen.

Diamantzagen kunnen bot worden bij een verkeerde voedingsdruk of het zagen van bepaalde materialen, zoals zwaar gewapend beton. Werken met een bot diamantzaagblad leidt tot oververhitting wat ertoe kan leiden dat diamantsegmenten losraken.

Scherp het zaagblad door in zacht materiaal zoals zandsteen of baksteen te zagen.

### Materiaal

Diamantzagen bieden vooral voordelen bij metselwerk, gewapend beton en andere samengestelde materialen. Diamantzagen zijn ongeschikt voor het zagen van metaal.

## Diamantzaagbladen voor natzagen



**WAARSCHUWING! Koel diamantzaagbladen voor natzagen voortdurend met water om verhitting te voorkomen, wat ertoe kan leiden dat het diamantzaagblad breekt en er stukjes loskomen met letsel tot gevolg.**

Diamantzaagbladen voor natzagen moeten tijdens het zagen met water worden begoten om het zaagblad af te koelen en het stof te binden dat tijdens het zagen wordt gevormd.

## Diamantzaagbladen voor droogzagen

Diamantzagen voor droogzagen vormen een nieuwe generatie zaagbladen, die niet langer gekoeld hoeven te worden met water. Teveel warmte is echter nog steeds schadelijk voor de diamantzaagbladen. Het is met het oog op de kosten aan te raden het zaagblad af te laten koelen door het zaagblad elke 30-60 seconden uit de zaagsnede te halen en 10 seconden in de lucht te laten draaien om af te koelen.

## Monteren

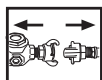

**WAARSCHUWING!** Haal altijd de luchtslangen van de machine voor schoonmaken, montage of onderhoud.

## Zaagblad monteren

De zaagbladen van Husqvarna zijn goedgekeurd voor handdoorslijpmachines. De zaagbladen worden gemaakt met een middengat van drie verschillende diameters; 20mm (0.787"), 22,2mm (7/8") en 25,4mm (1"). Om de machine geschikt te maken voor het middengat van het zaagblad worden bussen gebruikt die op de as van de machine passen. Gebruik bussen met de juiste diameter! De zaagbladen zijn gemerkt met de diameter van het middengat.

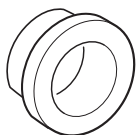

Het blad wordt op de bus (C) gezet tussen de binnenste flensring (A) en de flensring (B). Draai de flensring rond, totdat deze op de as past.

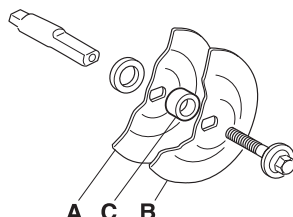
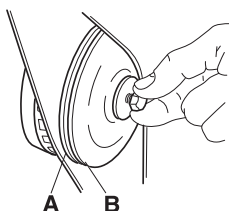

De bout, waarmee het zaagblad wordt vastgeklemd, moet aangedraaid worden met een moment van 15-25 Nm.

U kunt de as vastzetten door een schroevendraaier of iets dergelijks in het gat van de riembescherming te plaatsen.

Bij het monteren van een diamantzaag moet de zaag in de richting van de pijl op het zaagblad draaien.

Wanneer u het zaagblad door een nieuwe vervangt, moet u de flensringen en aandrijfjas controleren. Zie de instructies onder de kop Controle van aandrijfjas en flensringen.

## Controle van aandrijfjas en flensringen



Controleer of de schroefdraad van de aandrijfjas onbeschadigd is.

Controleer of de contactoppervlakken van het zaagblad en de flensringen onbeschadigd zijn, de juiste afmeting hebben, schoon zijn en goed op de aandrijfjas lopen.

Gebruik geen scheve, afgebroken, kapotte of vieze flensringen. Gebruik geen flensringen met verschillende afmetingen.

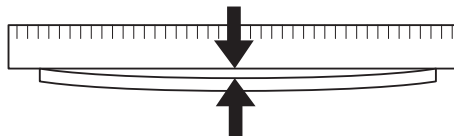

## Zaagarm

De mogelijkheid bestaat de zaagarm 180° te draaien zodat het zaagblad aan de andere kant van de zaagarm komt. Dit vergemakkelijkt het zagen in de buurt van obstakels zoals muren, vloeren en dergelijke. De zaagarm en de aandrijfriem worden op dezelfde manier losgemaakt als wanneer u de riem vervangt. Zie de instructies in het hoofdstuk Aandrijfriem vervangen.

Draai de stopschroef van de beschermkap en de waterslang los.

Draai de arm 180°, plaats de desbetreffende onderdelen terug en zet ze op dezelfde manier vast als eerst.

Wanneer u een diamantzaagblad gebruikt moet u deze ook draaien, zodat het de juiste kant opdraait. Het diamantzaagblad moet die kant opdraaien die de pijl op het blad aangeeft.

## Beschermkap van het zaagblad

De beschermkap moet altijd op de machine zijn gemonteerd.

De beschermkap voor de zaaguitrusting moet zo zijn ingesteld dat de achterkant tegen het werkstuk steunt. Spatten en vonken van het doorgezaagde materiaal worden dan door de beschermkap opgevangen en van de gebruiker weggeleid.

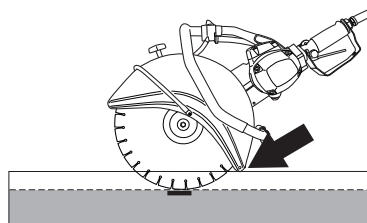

# STARTEN EN STOPPEN

## Starten en stoppen



**WAARSCHUWING!** Voor het starten moet u rekening houden met de volgende punten:

Let op dat u stevig staat, en dat het zaagblad nergens mee in contact kan komen.

Hou onbevoegden uit het werkgebied.

### Starten

- Pak de voorhandgreep met uw linkerhand beet.

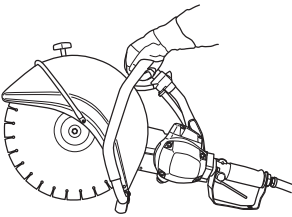

- Pak het achterste handvat beet met uw rechterhand.

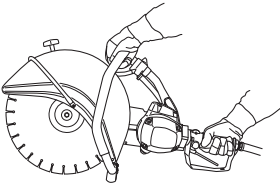

- Druk de vergrendeling met uw rechterduim in en druk op de knop.

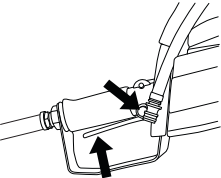

### Stoppen

De motor stopt zodra de starter wordt losgelaten.

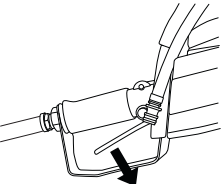

# ONDERHOUD

## Onderhoud

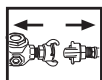

**WAARSCHUWING!** Haal de machine en de luchtslang altijd uit elkaar voor controle en/of onderhoud van de machine.

### Spannen van de aandrijfriem

De aandrijfriem is helemaal ingekapseld en goed beschermd tegen stof en vuil.

Wanneer de aandrijfriem moet worden gespannen, moet u de moeren losmaken waarmee de zaagarm vastzit.

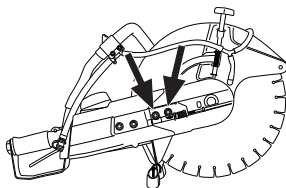

Zet vervolgens de stelschroef vast zodat de vierkantmoer midden voor de markering op de kap komt. Dan komt de riem automatisch op de juiste spanning.

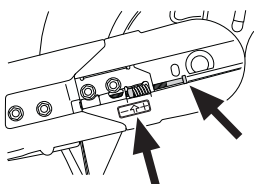

Draai de beide moeren waarmee de zaagarm is bevestigd vast.

### Vervangen van aandrijfriem

Maak eerst de moeren los en vervolgens de stelschroef zodat de riem niet langer gespannen is.

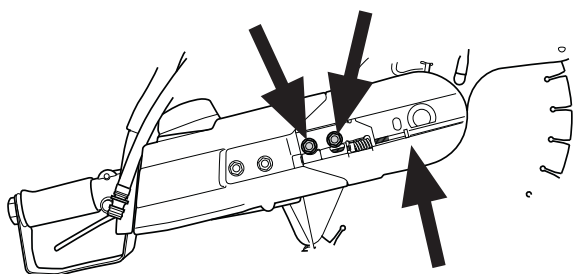

Draai vervolgens de moeren eraf en til de voorste riemkap weg.

Het slijpelement is nu los en kan van de motor worden gehaald. Verwijder vervolgens de achterste riemkap door de drie bouten los te draaien waarmee de kap vastzit.

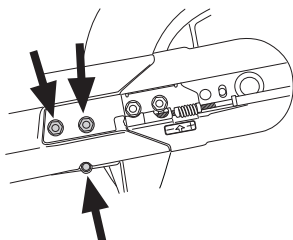

Haal de oude riem weg en plaats de nieuwe riem. Zet de zaagarm op het motorgedeelte en breng de riem met de stelschroef op spanning. Een nieuwe aandrijfriem moet na ca. 30 minuten gebruik worden nagespannen.

### Controle van aandrijfjas en flensringen

Controleer of de schroefdraad van de aandrijfjas onbeschadigd is. Controleer of de contactoppervlakken van het zaagblad en de flensringen onbeschadigd zijn, de juiste afmeting hebben, schoon zijn en goed op de aandrijfjas lopen.

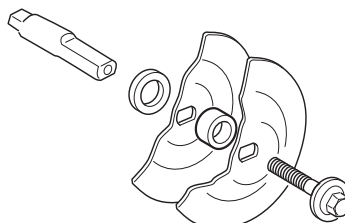

Gebruik geen scheve, afgebroken, kapotte of vieze flensringen. Gebruik geen flensringen met verschillende afmetingen.

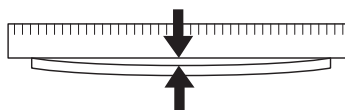

### Waterkoeling

Controleer of de waterkraan werkt. Om de waterkraan te openen moet u de kraan in open stand draaien.

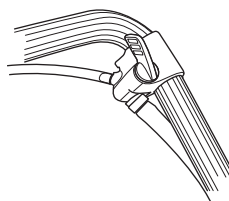

Om het water af te sluiten moet u de kraan naar dichte stand draaien.

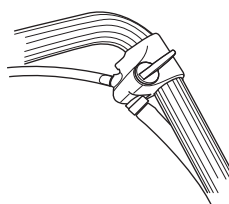

### Waterfilter

Controleer het filter en maak schoon indien nodig.

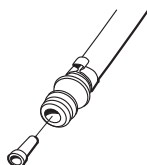

## Dagelijks onderhoud

Voer dagelijks onderstaande controle uit voor u de machine in gebruik neemt.

- 1 Controleer of de bouten en moeren vastgedraaid zijn.
- 2 Controleer of de luchtslang heel is en in goede staat.
- 3 Start de krachtbron en controleer of de doorslijpmachine werkt door de machine te starten met de starter in het achterste handvat. Controleer of het zaagblad stopt wanneer u de starter loslaat.
- 4 Beschermkap van het zaagblad controleren
- 5 Conditie zaagblad controleren.
- 6 Controleer de spanning van de aandrijfriem.
- 7 Controleer of de compressor die moet worden gebruikt de juiste luchtdruk geeft, 7 bar, en de juiste luchthoeveelheid, 2,8-3,5 m<sup>3</sup>/min voor K40 en 2,0-2,4 m<sup>3</sup>/min voor K30.
- 8 Gebruik een luchtslang van minimaal 3/4" (19 mm).
- 9 Blaas vuil en vocht uit de slangen voor u de machine aansluit.
- 10 Sluit de luchtslang op de machine aan en zeker de aansluitingen. Zet de perslucht aan en controleer of er geen lekkage is.
- 11 Voor u de machine in gebruik neemt, moet u de luchttoevoer afsluiten en de druk vrijgeven. Controleer of de oliehouder vol is met olie, bedoeld voor persluchtmachines. Als de oliedoseerder niet wordt gebruikt, kunt u een klein beetje olie direct in de luchtslang gieten. Wanneer de machine daarna wordt gestart, wordt de motor gesmeerd door de olie die door de motor wordt geblazen.
- 12 Gebruik een compressor met een ontvochtiger.
- 13 Inspecteer de waterafstellingshendel.
- 14 Controleer de werking van het waterfilter.

## Reparaties aan de motor kunnen zeer kostbaar zijn.

Motorpech kan worden door het volgende worden veroorzaakt:

- 1 Gebruik van de machine zonder aangesloten oliedoseerder.
- 2 Condenswater in de luchttoevoer, veroorzaakt door condens in slangen, compressortank, kleppen enz. Condens veroorzaakt roestvorming op de inwendige metalen onderdelen van de motor.
- 3 Vieze luchtslangen of luchtkoppelingen.
- 4 Een niet schoongemaakt luchtsysteem. Met schoongemaakt wordt bedoeld dat men een klein beetje olie in de slangen giet en de machine start, zodat de olie door de motor wordt geblazen. De olie spoelt het vocht weg en beschermt de motoronderdelen. Gebruik olie voor persluchtmachines. Vraag uw dealer naar de juiste soort olie.

**Gebruik geen motorolie of hydraulische olie.**



# TECHNISCHE GEGEVENS

## Technische gegevens

Technische gegevens	K30	K40
<b>Motor</b>		
Luchtverbruik, m <sup>3</sup> /min	2,0-2,4	2,8-3,5
Max. luchtdruk, bar	7	7
Luchtslang, aanbev. afmeting, inch/mm	3/4 / 19	3/4 / 19
Luchtinlaat afmeting, inch/mm	3/4 / 19	3/4 / NPT hona
Aandrijfsysteem, v-snaar	SPZ	SPZ
Maximum toerental van uitgaande as, tpm	5100	5400
<b>Gewicht</b>		
Slijpmachine zonder zaagblad, kg	8,7	9,9
Smeermiddel	Anti-vries luchtgereedschapsolie	Anti-vries luchtgereedschapsolie
<b>Lawaai-emissie (zie opm. 1)</b>		
Geluidsvermogen, gemeten dB(A)	106	107
Geluidsvermogen, gegarandeerd L <sub>WA</sub> dB(A)	106	107
<b>Geluidsniveau (zie opm. 2)</b>		
Niveau geluidsdruk bij het oor van de gebruiker, dB(A)	89	92
<b>Trillingsniveau, a<sub>hv</sub> (zie opm. 3)</b>		
Voorste handvat, m/s <sup>2</sup>	7,2	9,5
Achterste handvat, m/s <sup>2</sup>	3,8	5,2

Opm. 1: Emissie van geluid naar de omgeving gemeten als geluidsvermogen (L<sub>WA</sub>) volgens EG-richtlijn 2000/14/EG.

Opm. 2: Geluidsdrukniveau volgens EN 792-7/A1. De gerapporteerde gegevens voor het geluidsdrukniveau vertonen een typische statistische spreiding (standaardafwijking) van 1,0 dB (A).

Opm. 3: Trillingsniveau volgens EN 792-7/A1. De gerapporteerde gegevens voor het trillingsniveau vertonen een typische statistische spreiding (standaardafwijking) van 1 m/s<sup>2</sup>.

## Slijpuitrusting

Zaagblad	Max. omloopsnelheid, m/s
12" (300 mm)	80
14" (350 mm)	100

## EG-verklaring van overeenstemming

### (Alleen geldig voor Europa)

**Husqvarna AB**, 433 81 Göteborg, Zweden, Tel: +46-31-949000, verklaart hierbij dat slijpmachine **Husqvarna K 30, K 40** met serienummers van 2010 en later (bouwjaar aangegeven op het typeplaatje gevolgd door een serienummer) overeenkomt met de voorschriften in de Europese richtlijn:

- van 17 mei 2006 "betreffende machines" **2006/42/EG**
- van 8 mei 2000 "betreffende geluidsemissie door materieel voor gebruik buitenshuis" **2000/14/EG**.

De volgende normen zijn van toepassing: EN ISO 12100:2003, EN 792-7/A1:2008, EN 983/A1:2008.

Göteborg, 29 december 2009

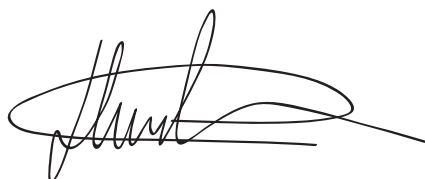

Henric Andersson

Vice-president, hoofd doorslijpmachines en bouw materieel

Husqvarna AB

(erkende vertegenwoordiger voor Husqvarna AB en verantwoordelijk voor technische documentatie.)

**Originele instructies**



**1153346-36**

**2014-09-01**