

# **Istruzioni per l'uso**

## **K 40, K 30**



Prima di usare la macchina, leggere per intero le istruzioni per l'uso e accertarsi di averne compreso il contenuto.

**Italian**

# SIMBOLOGIA

## Simbologia

AVVERTENZA! Se utilizzata in modo improprio o non corretto, la macchina può essere un attrezzo pericoloso in grado di provocare gravi lesioni o morte dell'operatore, o di altre persone.



Prima di usare la macchina, leggere per intero le istruzioni per l'uso e accertarsi di averne compreso il contenuto.



Usare sempre:

- Elmetto protettivo omologato
- Protezioni acustiche omologate
- Occhiali o visiera di protezione
- Durante il taglio si forma della polvere che, se inalata, potrebbe essere dannosa per l'organismo. Usare sempre una mascherina protettiva omologata. Accertarsi che ci sia una buona ventilazione dell'ambiente.



Il presente prodotto è conforme alle vigenti direttive CEE.



**I restanti simboli/decalcomanie riguardano particolari requisiti necessari per ottenere la certificazione in alcuni mercati.**

Non staccare mai la macchina dal flessibile dell'aria prima di interventi di controllo e/o manutenzione della macchina.

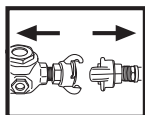

Utilizzare sempre guanti protettivi omologati.



E' necessario pulire con regolarità.

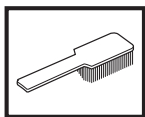

Controllo visivo.



Usare sempre occhiali o visiera di protezione.



---

# INDICE

---

## Indice

### **SIMBOLOGIA**

Simbologia ..... 2

### **INDICE**

Indice ..... 3

### **CHE COSA C'È?**

Cosa c'è nella moto-troncatrice? ..... 4

### **NORME DI SICUREZZA**

Provvedimenti prima dell'uso di una nuova troncatrice: 5

Abbigliamento protettivo ..... 5

Dispositivi di sicurezza della macchina ..... 5

Controllo, manutenzione e servizio dei dispositivi di  
sicurezza della macchina ..... 6

Norme generali di sicurezza ..... 7

Istruzioni generali di lavoro ..... 7

Dischi di taglio ..... 9

### **MONTAGGIO**

Montaggio ..... 11

Montaggio del disco ..... 11

Protezione del disco di taglio ..... 11

### **AVVIAMENTO E ARRESTO**

Avviamento e arresto ..... 12

### **MANUTENZIONE**

Manutenzione ..... 13

### **CARATTERISTICHE TECNICHE**

Caratteristiche tecniche ..... 15

Attrezzatura di taglio ..... 15

Dichiarazione di conformità CE ..... 15

# CHE COSA C'È?

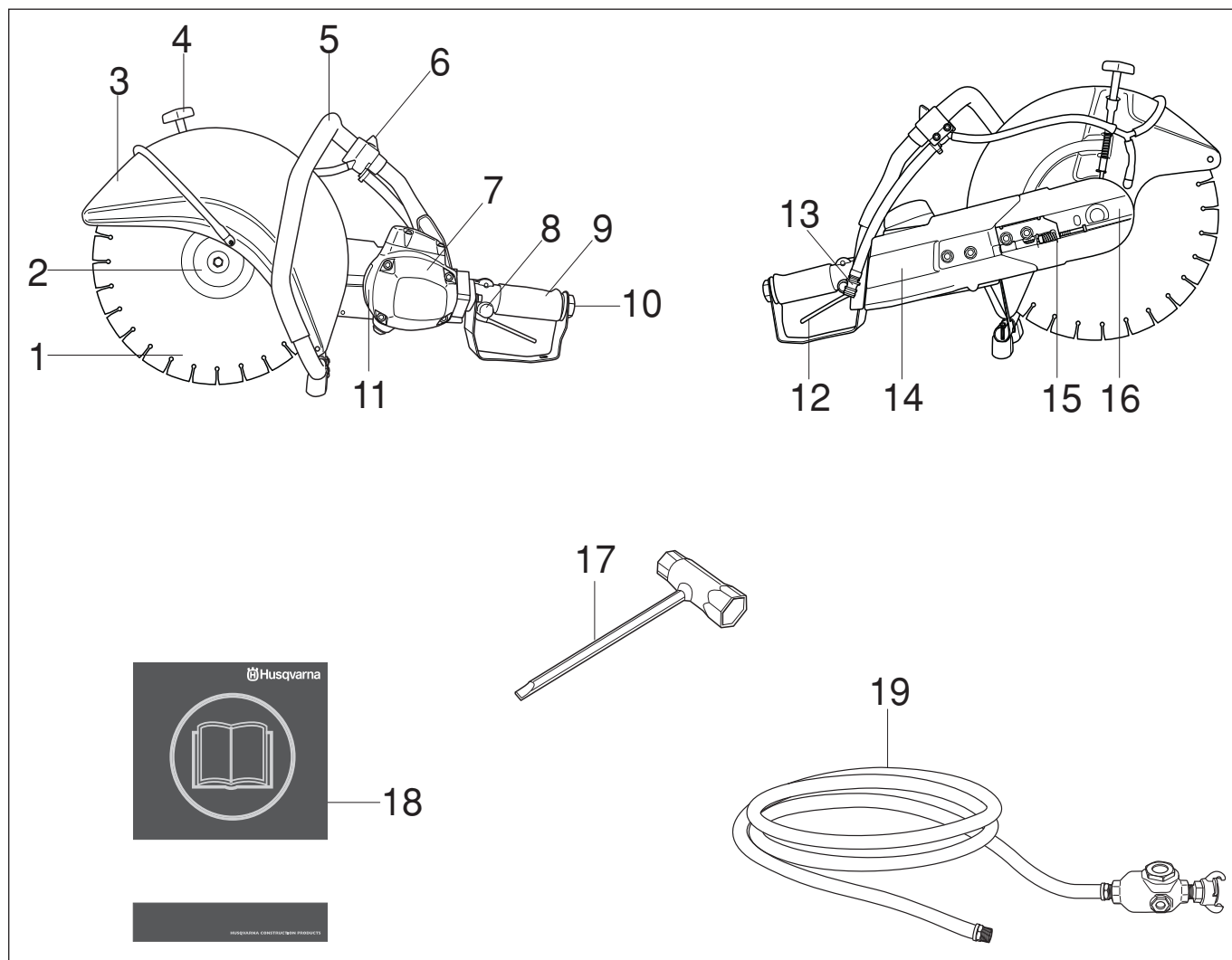

## Cosa c'è nella moto-troncatrice?

- |   |                                      |
|---|--------------------------------------|
| 1 Lama a disco                              | 11 Marchio di fabbrica               |
| 2 Rondella della flangia                    | 12 Interruttore                      |
| 3 Protezione del disco di taglio            | 13 Collegamento idraulico con filtro |
| 4 Fermo della protezione                    | 14 Protezione della cinghia          |
| 5 Impugnatura anteriore                     | 15 Tendicinghia                      |
| 6 Rubinetto dell'acqua                      | 16 Braccio portalama                 |
| 7 Motore pneumatico                         | 17 Chiave combinata                  |
| 8 Fermo dell'interruttore                   | 18 Istruzioni per l'uso              |
| 9 Impugnatura posteriore                    | 19 Flessibile dell'aria              |
| 10 Collegamento per il flessibile dell'aria |                                      |

# NORME DI SICUREZZA

## Provvedimenti prima dell'uso di una nuova troncatrice:

- Questa mototroncatrice pneumatica è destinata alla troncatrice a mano libera. La macchina deve essere collegata a un compressore con una portata d'aria di 2,8-3,5 m<sup>3</sup>/min. per il modello K40 e 2,0-2,4 m<sup>3</sup>/min. per il modello K30 a una pressione di 7 bar.
- Leggere accuratamente le istruzioni per l'uso.
- Controllare il montaggio del disco di taglio, vedi capitolo "Montaggio".
- Controllare che il flessibile dell'aria sia integro e in buono stato.

Rivolgersi periodicamente al rivenditore Husqvarna per il controllo della troncatrice ed eventuali regolazioni e riparazioni.



**AVVERTENZA!** La struttura originale della macchina non deve essere modificata per alcun motivo senza il consenso del produttore. Utilizzare sempre gli accessori originali. Modifiche e/o utilizzo di accessori non autorizzati possono causare gravi lesioni e la morte dell'operatore o altre persone.



**AVVERTENZA!** L'utilizzo di prodotti che tagliano, macinano, perforano, sabbiano o sagomano può creare polveri e vapori contenenti agenti chimici pericolosi. Prendere conoscenza della natura del materiale con cui la macchina entra in contatto ed indossare apposita mascherina protettiva o respiratore.



**AVVERTENZA!** Se usata in modo errato o incauto la moto-troncatrice può essere un attrezzo pericoloso, in grado di causare danni gravi e persino letali. È importantissimo leggere attentamente e capire queste istruzioni per l'uso.

La Husqvarna Construction Products mira a migliorare costantemente la costruzione dei propri prodotti. La Husqvarna si riserva quindi il diritto di introdurre modifiche ai modelli senza preavviso e senza ulteriori provvedimenti.

Tutte le informazioni e i dati contenuti in questo manuale sono da riferirsi alla data di stampa del manuale stesso.

## Abbigliamento protettivo



**AVVERTENZA!** Lavorando con la macchina usare sempre abbigliamento protettivo omologato. L'uso di abbigliamento protettivo non elimina i rischi di lesioni, ma riduce gli effetti del danno in caso di incidente. Consigliatevi con il vostro rivenditore di fiducia per la scelta dell'attrezzatura adeguata.

- Elmo protettivo
- Cuffie auricolari protettive

- Occhiali o visiera di protezione

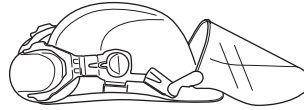

- Mascherina protettiva

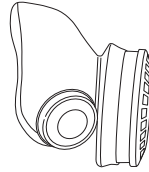

- Guanti robusti, in grado di garantire una presa sicura.

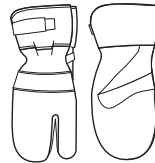

- Abbigliamento aderente, robusto e comodo che permetta libertà nei movimenti.



- Usare la protezione per le gambe consigliata per il materiale da tagliare.
- Stivali con calotta di acciaio e suola antiscivolo



- Tenere sempre a portata di mano la cassetta di pronto soccorso.



## Dispositivi di sicurezza della macchina

In questo capitolo vengono presentati i dispositivi di sicurezza della macchina, la loro funzione, il controllo e la manutenzione necessari per assicurarne una funzione ottimale. Vedi al capitolo Che cosa c'è?, per individuare la posizione di questi componenti sulla macchina.



**AVVERTENZA!** Non usare mai una macchina con dispositivi di sicurezza difettosi. Seguire le istruzioni per il controllo, la manutenzione e il servizio.

# NORME DI SICUREZZA

## Interruttore

L'interruttore viene usato per accendere e spegnere la macchina.

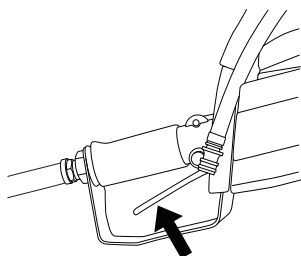

## Fermo dell'interruttore

Il fermo serve ad impedire l'azionamento involontario dell'interruttore. Premendo il fermo (A) viene disattivato l'interruttore (B).

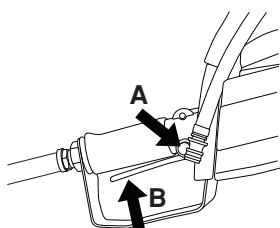

Il fermo dell'interruttore rimane premuto per tutto il tempo in cui è premuto l'interruttore. Rilasciando la presa dell'impugnatura vengono resettati sia l'interruttore che il relativo fermo. Ciò avviene tramite due sistemi di molle di ritorno indipendenti l'uno dall'altro. In questo caso la macchina si arresta e l'interruttore si blocca.

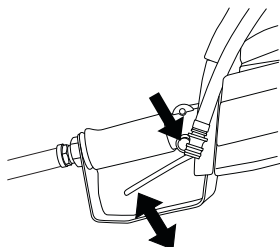

## Protezione del disco di taglio

Questa protezione è applicata sopra il disco di taglio e progettata per prevenire la proiezione verso l'utente di parti del disco o del materiale tagliato.

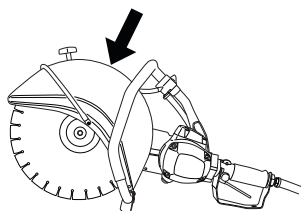

## Controllo, manutenzione e servizio dei dispositivi di sicurezza della macchina



**AVVERTENZA!** Tutte le riparazioni e l'assistenza della macchina vanno eseguite da personale specializzato. Questo vale soprattutto per i dispositivi di sicurezza. Se la macchina non supera tutti i controlli sottoelencati, contattare l'officina autorizzata. L'acquisto di uno dei nostri prodotti garantisce l'assistenza di personale qualificato. Se non avete acquistato la macchina presso un rivenditore con centro di assistenza, informatevi sull'ubicazione della più vicina officina autorizzata.

## Controllo delle funzioni di avviamento e di arresto dell'interruttore

Avviare la macchina, rilasciare l'interruttore e controllare che il motore e il disco di taglio si arrestino.

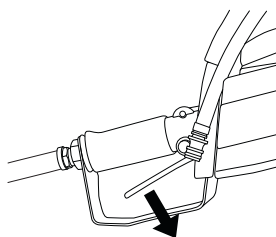

## Controllo del fermo dell'interruttore

Controllare che l'interruttore sia bloccato quando il fermo si trova nella posizione iniziale.

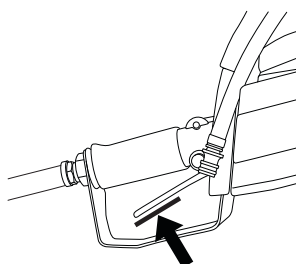

Premere il fermo dell'interruttore e controllare che questo rientri nella posizione iniziale rilasciandolo.

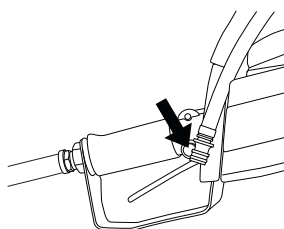

# NORME DI SICUREZZA

Controllare che l'interruttore e il fermo dell'interruttore possano venir inseriti facilmente e che i rispettivi sistemi di molle funzionino.

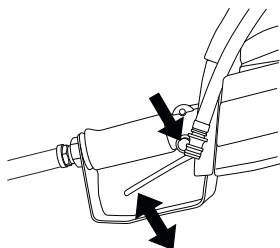

Avviare la macchina, rilasciare l'interruttore e controllare che il motore e il disco di taglio si arrestino.

## Controllo della protezione del disco di taglio



**AVVERTENZA!** Controllare sempre che la protezione sia montata correttamente prima di avviare la macchina. Controllare anche che il disco sia montato correttamente e non presenti lesioni visibili. Se il disco è danneggiato può essere pericoloso. Vedi istruzioni alla voce Montaggio.

Controllare che la protezione sia integra e che non presenti incrinature o deformazioni.

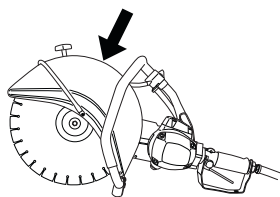

## Norme generali di sicurezza

- La troncatrice è progettata per tagliare materiali duri quali mattoni. Tenere conto del maggior rischio di proiezione quando si tagliano materiali morbidi. Vedi istruzioni alla voce Prevenzione del contraccolpo.
- Prima di utilizzare la moto-troncatrice, leggere attentamente il presente manuale di istruzioni. Ogni intervento diverso da quanto previsto al capitolo "Controllo, Manutenzione e Servizio ai dispositivi di sicurezza della moto-troncatrice", deve essere eseguito da personale specializzato.
- Non usare la macchina in condizioni di stanchezza o sotto l'effetto di alcool o medicinali in grado di compromettere il vostro stato psichico e il controllo dei vostri atti.
- Usare sempre abbigliamento protettivo. Vedi istruzioni alla voce Abbigliamento protettivo.
- Non usare mai una macchina che abbia subito modifiche tali da non corrispondere più alle specifiche originali.
- Non usare mai una macchina difettosa. Seguire le istruzioni per l'uso e la manutenzione indicate nel presente manuale. Alcuni interventi devono essere eseguiti da personale specializzato. Vedi istruzioni alla voce Manutenzione.
- Non consentire mai ad altri l'utilizzo della macchina senza accertarsi che abbiano capito il contenuto del manuale di istruzioni.

## Trasporto e rimessaggio

Non conservare o trasportare la troncatrice con disco di taglio montato.

Conservare la troncatrice in un locale che può essere chiuso a chiave, in modo che non sia alla portata di bambini o persone non autorizzate.

Tutti i dischi e le lame devono essere smontati dalla moto-troncatrice prima del rimessaggio. Conservare il disco di taglio in un luogo asciutto e protetto dal gelo.

Prestare particolare cautela quando si utilizzano dischi abrasivi. I dischi abrasivi devono essere conservati su una superficie piana ed orizzontale. Se i dischi sono forniti con una base di appoggio, conservarla e utilizzarla come protezione tra i dischi stessi, per mantenerli in piano. Immagazzinando un disco abrasivo in un luogo umido si può provocare una perdita di equilibrio con conseguenti danni.

Controllare sempre anche i dischi nuovi per verificarne l'integrità.

## Istruzioni generali di lavoro



**AVVERTENZA!** Questo capitolo si riferisce alle norme basilari di sicurezza da osservare durante l'uso della moto-troncatrice. Queste informazioni non potranno mai sostituire la competenza di un professionista, costituita sia da formazione professionale che da esperienza pratica. In situazioni in cui vi sentite incerti su come procedere, rivolgersi sempre ad un esperto. Contattate il vostro rivenditore o un operatore che abbia esperienza della macchina. Evitare ogni tipo di operazione per la quale non vi sentiate sufficientemente competenti!

## Norme basilari di sicurezza

- Osservare l'ambiente circostante:
  - Per escludere la presenza di persone, animali o altro che possa interferire sul vostro controllo della macchina.
  - Per evitare il rischio che i suddetti vengano a contatto con il disco di taglio.
- Evitare l'uso in caso di condizioni meteorologiche sfavorevoli. Ad esempio nebbia fitta, pioggia, vento forte, freddo intenso ecc. Lavorare nel maltempo è faticoso e può creare situazioni di pericolo, ad esempio un terreno sdruciolevole.
- Cominciate a lavorare solo dopo essere certi che l'area di lavoro sia libera e la posizione da voi assunta sia stabile. Individuate eventuali ostacoli in caso di spostamenti imprevisti. Quando usate la macchina, assicuratevi che il materiale non possa cadere provocando danni. Osservare la massima attenzione lavorando su terreni in pendenza.
- Accertarsi che gli indumenti o le parti del corpo non vengano a contatto con il gruppo di taglio in rotazione.
- Mantenersi a distanza dal gruppo di taglio in rotazione.
- La protezione del gruppo di taglio deve sempre essere inserita quando la macchina è in funzione.
- Assicuratevi che l'area operativa sia sufficientemente illuminata in modo da creare un ambiente di lavoro sicuro.

# NORME DI SICUREZZA

- Evitare di spostare la macchina quando il gruppo di taglio è in rotazione.
- Lavorare sempre in posizione sicura e stabile.
- Accertarsi che non vi siano tubature o cavi elettrici nell'area di taglio.
- Per prevenire danni al flessibile dell'aria, verificare di averlo alle spalle prima di utilizzare la macchina.

## Taglio



**AVVERTENZA!** La distanza di sicurezza dalla moto-troncatrice è di 15 metri. Siete responsabili affinché animali o persone non vengano a trovarsi entro l'area delle operazioni. Non iniziare a tagliare prima che l'area di lavoro sia libera e prima di avere assunto una posizione stabile con i piedi.

## Generalità

- Iniziare a tagliare con il motore al massimo regime.
- Tenere sempre la macchina fermamente con entrambe le mani. Afferrare facendo in modo che tutte le dita abbiano una presa salda intorno all'impugnatura.

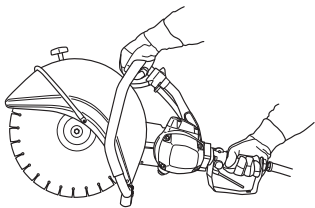

**AVVERTENZA!** L'esposizione eccessiva alle vibrazioni può causare lesioni neuro-vascolari a chi soffre di disturbi circolatori. In caso di sintomi riferibili ad un'esposizione eccessiva alle vibrazioni, contattare il medico. Tali sintomi possono essere torpore, perdita della sensibilità, punture, prurito, dolore, riduzione o perdita della forza, decolorazioni della pelle o modifiche strutturali della sua superficie. tali sintomi si riscontrano soprattutto nelle mani, nei polsi e alle dita.

## Taglio

La tecnica descritta qui di seguito è di carattere generale. Controllare le caratteristiche indicate per i vari tipi di disco riguardo alle singole proprietà di taglio (ad esempio, i dischi al diamante richiedono una pressione di alimentazione inferiore rispetto ai dischi abrasivi).

- Fornire un sostegno sotto il pezzo da lavorare per prevenire le conseguenze dell'operazione e per far sì che il taglio rimanga aperto durante l'operazione.

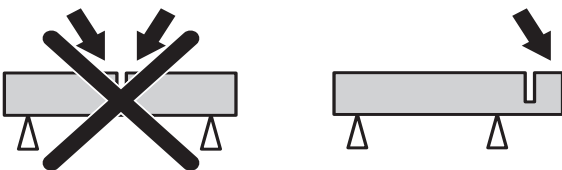

- Controllare che il disco non venga a contatto con corpi estranei all'avviamento della macchina.
- Tagliare sempre al massimo regime.
- Iniziare il taglio lentamente, lasciar lavorare la macchina senza forzare o spingere sul disco.

- Mandare lentamente il disco avanti e indietro per mantenere una piccola superficie di contatto fra il disco e il materiale da tagliare. In questo modo si mantiene bassa la temperatura del disco ottenendo così un taglio efficace.

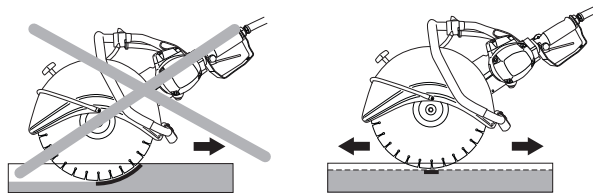

- Lavorare con la macchina mantenendola allineata al disco di taglio. La pressione laterale può danneggiare il disco ed è molto pericolosa.



- La protezione del gruppo di taglio dev'essere montata in modo che la parte posteriore sia a contatto con il pezzo da lavorare. Getti e scintille provenienti dal materiale tagliato vengono quindi raccolti dalla protezione evitando così che raggiungano l'operatore.

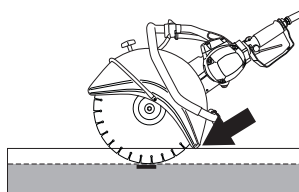

**AVVERTENZA!** Evitare di tagliare con il lato del disco, per evitare di danneggiarlo quasi certamente. In questo caso il disco potrebbe rompersi e causare ferite gravi. Usare solo il bordo tagliente.

**Non inclinare la troncatrice; il disco potrebbe incepparsi o spezzarsi, provocando lesioni personali.**

## Vibrazioni del disco

Il disco può perdere la sua rotondità e vibrare se viene usata una pressione di alimentazione troppo elevata.

Abbassando la pressione di alimentazione si possono limitare le vibrazioni. In caso contrario, sostituire il disco. Il disco dev'essere adatto al materiale da tagliare.

## Prevenzione del contraccolpo



**AVVERTENZA!** Il contraccolpo può essere fulmineo, improvviso e violento ed è in grado di lanciare la moto-troncatrice e il disco di taglio contro l'operatore. Se il disco di taglio in movimento colpisce l'operatore, può produrre lesioni gravissime e perfino letali. È quindi necessario analizzare le possibili cause di contraccolpo per evitarle agendo con cautela ed usando una corretta tecnica di lavoro.



# NORME DI SICUREZZA

## Che cos'è il contraccolpo?

Viene definito contraccolpo la reazione improvvisa in cui sia la macchina che il disco di taglio vengono lanciati da un corpo venuto a contatto con il quadrante superiore del disco, il cosiddetto "settore a rischio di contraccolpo".

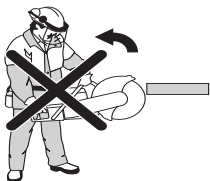

## Regole basilari

- Non iniziare mai il taglio con il quadrante superiore del disco di taglio come mostrato in figura (settore di contraccolpo).

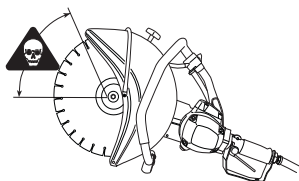

- Tenere sempre la macchina fermamente con entrambe le mani. Afferrare facendo in modo che tutte le dita abbiano una presa salda intorno all'impugnatura.

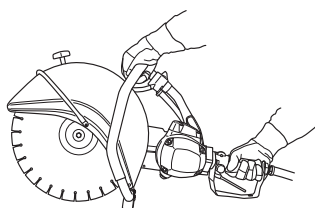

- Mantenere una posizione ben salda ed equilibrata.
- Tagliare sempre al massimo regime.
- Mantenersi ad una distanza comoda dal pezzo.
- Avanzare con cautela in un taglio già esistente.
- Non lavorare mai ad altezza superiore della spalla.
- Controllare che il pezzo in lavorazione non si muova durante il taglio, per impedire che schiacci il disco nel taglio.

## Frenaggio

Il "Pull in" si verifica quando la sezione inferiore del disco si arresta improvvisamente oppure quando il taglio si chiude. (Per evitare che questo succeda, vedi ai capitoli seguenti: "Regole basilari" e "Incastro/rotazione").

## Schiacciamento/rotazione

L'incastro si verifica quando il taglio si chiude. La macchina può venir tirata improvvisamente verso il basso con un movimento molto violento.

## Come evitare lo schiacciamento

Appoggiare il pezzo in lavorazione in modo che il taglio rimanga aperto durante tutta l'operazione e anche al termine di questa.

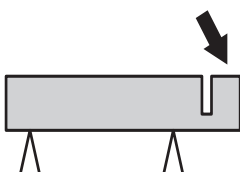

## Dischi di taglio



**AVVERTENZA!** Il disco abrasivo può rompersi e causare gravi danni all'operatore.

Non utilizzare mai dischi di taglio per i quali è previsto un regime inferiore a quello della troncatrice.

Non usare mai un disco di taglio per materiali diversi da quelli per cui è concepito.



**AVVERTENZA!** In seguito al calore generato durante il taglio di materiali plastici con dischi diamantati o da soccorso, il materiale si può sciogliere attaccandosi al disco. In tal caso si può verificare un contraccolpo.

## Generalità

I dischi di taglio sono disponibili in due modelli di base: dischi abrasivi e dischi al diamante.

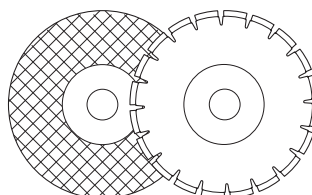

Rimuovere sempre il disco di taglio durante il trasporto della macchina.

Accertarsi di usare la bussola giusta per il disco di taglio da montare sulla macchina. Vedi indicazioni al punto Montaggio del disco di taglio.

I dischi di taglio di buona qualità rappresentano spesso un risparmio. I dischi di taglio di qualità scadente presentano spesso una peggior capacità di taglio e una durata inferiore, il che risulta in maggiori costi in relazione alla quantità di materiale tagliato.

## Raffreddamento ad acqua



**AVVERTENZA!** Il raffreddamento ad acqua, usato per il taglio del cemento, raffredda il disco di taglio e ne aumenta la durata riducendo contemporaneamente la formazione di polvere. Fra gli svantaggi si possono citare la difficoltà lavorando con temperature molto basse, il rischio di danni al pavimento o altri elementi di costruzione e il rischio di scivolamento.

Dopo aver usato un disco abrasivo con raffreddamento ad acqua, far girare il disco a secco per circa mezzo minuto. Immagazzinando un disco abrasivo in un luogo umido si può provocare una perdita di equilibrio con conseguenti danni.

## Macchine manovrate manualmente dotate di alta velocità

I nostri dischi di taglio sono progettati per troncatrici portatili che operano ad alta velocità. Se si utilizzano dischi di taglio di altre marche, controllare che il disco soddisfi tutte le norme e i requisiti previsti per questo tipo di troncatrice.

# NORME DI SICUREZZA

## Tipi speciali

Alcuni dischi sono costruiti per un montaggio stazionario e per l'impiego con attrezzature particolari tipo quelle per il taglio di binari. Dischi di taglio di questo tipo non devono essere utilizzati per troncatrici portatili.

Verificare con le autorità locali la normativa vigente.

## Dischi abrasivi

Il materiale di taglio dei dischi abrasivi è rappresentato da grani abrasivi uniti da leganti organici. "I dischi rinforzati" sono costruiti su una base di materiale tessile o fibroso che impedisce la rottura del disco causata dalla velocità, qualora questo si lesioni.

Le prestazioni di un disco abrasivo sono determinate dal tipo e dalle dimensioni dei granuli di materiale abrasivo, dal tipo e dalla durezza del legante impiegato.

Dischi abrasivi, tipi di disco e relativo uso		
	Uso	
Tipo di disco	Materiale	Raffreddamento ad acqua
Cemento	Cemento, asfalto, muratura in pietra, ghisa, alluminio, rame, ottone, cavi, gomma, plastica ecc.	Utilizzabile per ridurre la produzione di polvere. Dopo aver usato un disco abrasivo con raffreddamento ad acqua, far girare il disco a secco per circa mezzo minuto.
Metallo	Acciaio, leghe in acciaio e altri metalli duri.	NON è consigliabile

Il numero di giri sull'etichetta del disco abrasivo dev'essere pari o superiore a quello riportato sull'etichetta della macchina. Non utilizzare mai dischi di taglio per i quali è previsto un regime inferiore a quello della troncatrice.

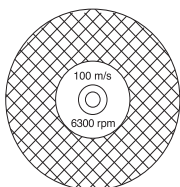

Controllare che il disco sia integro.

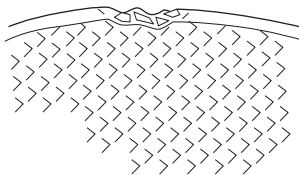

Per provare il disco abrasivo tenerlo sospeso con un dito e colpirlo leggermente servendosi di un cacciavite o simili. Se il disco non produce un suono limpido e risonante significa che è danneggiato.

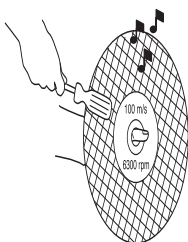

## Dischi al diamante

I dischi al diamante sono costituiti da una base in acciaio dotata di segmenti contenenti diamanti industriali.

I dischi al diamante hanno come vantaggio un minor costo per ogni operazione di taglio, minor necessità di sostituire il disco e una profondità di taglio costante.

Usando un disco al diamante accertarsi che ruoti nella direzione indicata dalla freccia sul disco stesso.

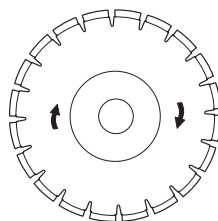

Usare sempre un disco di taglio ben affilato. Affilare il disco tagliando un materiale morbido come arenaria o mattoni.

I dischi al diamante sono disponibili con durezza di diverso grado. I dischi al diamante "morbidi" hanno una durata relativamente corta e una grande capacità di taglio. Vengono usati per i materiali duri come il granito e il cemento duro. I dischi al diamante "duri" hanno una durata maggiore, una minore capacità di taglio e sono destinati a materiali come i mattoni e l'asfalto.

## Affilatura dei dischi al diamante

I dischi al diamante possono perdere l'affilatura se viene usata una pressione di alimentazione errata oppure durante il taglio di alcuni materiali come il cemento dotato di armatura molto consistente. Lavorare con un disco al diamante non affilato provoca surriscaldamento il che può comportare il distacco dei segmenti diamantati.

Affilare il disco tagliando un materiale morbido come arenaria o mattoni.

## Materiale

I dischi al diamante sono consigliabili per tutte le opere in muratura, il cemento armato ed altri materiali composti. I dischi al diamante non sono raccomandati per il taglio dei metalli.

## Dischi al diamante per taglio a umido



**AVVERTENZA! Raffreddare i dischi al diamante per taglio a umido continuamente con acqua per evitarne il surriscaldamento che può causare la rottura del disco e il distacco di alcune sezioni, con conseguenti danni.**

I dischi al diamante per taglio a umido devono venir spruzzati con acqua durante l'operazione, per raffreddare il disco e fermare la polvere formatasi durante il taglio.

## Dischi al diamante per taglio a secco

I dischi al diamante per taglio a secco sono una nuova generazione di dischi di taglio che non necessitano di raffreddamento ad acqua. Il disco è comunque soggetto a danni in caso di forte calore. È bene lasciar raffreddare il disco semplicemente estraendolo dalla scanalatura ogni 30-60 secondi e lasciandolo ruotare in aria per 10 secondi.

# MONTAGGIO

## Montaggio

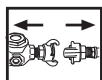

**AVVERTENZA! Non staccare mai la macchina dai flessibili dell'aria prima di pulizia, montaggio e manutenzione.**

## Montaggio del disco

I dischi della Husqvarnas sono omologati per macchine manovrate manualmente. I dischi di taglio vengono fabbricati in tre diversi tipi a seconda del diametro del foro centrale; 20mm (0.787"), 22,2mm (7/8") e 25,4mm (1"). Per adattare la macchina al disco di taglio si usano delle bussole adeguate all'albero della macchina. Usare bussole dal giusto diametro! I dischi di taglio sono contrassegnati con il diametro del foro centrale.

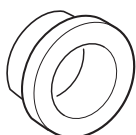

Situare il disco sulla bussola (C) fra la rondella della flangia interna (A) e la rondella della flangia (B). La rondella della flangia viene fatta ruotare per far sì che entri sull'albero.

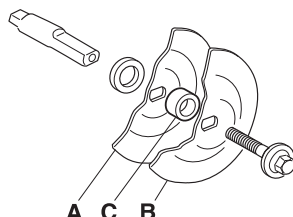
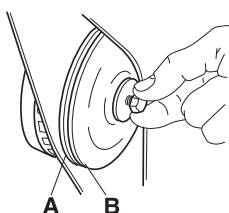

La vite di fissaggio del disco deve venir serrata con una coppia pari a 15-25 Nm.

L'albero può venir bloccato inserendo un cacciavite o simili nel foro della protezione della cinghia.

Montando un disco al diamante accertarsi che questo ruoti nella direzione indicata dalla freccia sul disco stesso.

Sostituendo un disco di taglio con uno nuovo controllare le rondelle della flangia e l'albero motore. Vedere le indicazioni alla voce Controllo dell'albero motore e delle rondelle della flangia.

## Controllo dell'albero motore e delle rondelle della flangia



Controllare l'integrità delle filettature dell'albero.

Controllare che le superfici di contatto del disco di taglio e delle rondelle della flangia siano integre, della giusta dimensione e pulite e che scorrano inoltre correttamente sull'albero motore.

Non usare rondelle distorte, smussate, danneggiate o sporche. Non usare rondelle di diverse dimensioni.

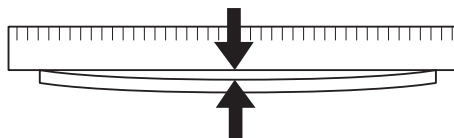

## Braccio portalama

Esiste la possibilità di girare il braccio di 180° di modo che il disco di taglio venga a trovarsi sull'altro lato del braccio stesso. Ciò facilita il taglio in prossimità di ostacoli, del tipo di pareti, pavimenti e simili. Il braccio portalama e la cinghia di trasmissione vengono staccati seguendo la stessa procedura usata per la sostituzione della cinghia di trasmissione. Vedere indicazioni alla voce Sostituzione della cinghia di trasmissione.

Allentare la vite di fissaggio della protezione e il flessibile dell'acqua.

Girare il braccio di 180° e rimontare tutti i componenti avvitandoli poi come fatto in precedenza.

Se usate un disco al diamante è anche necessario girarlo di modo che ruoti nella giusta direzione. Il disco al diamante deve ruotare nella direzione indicata dalla freccia sul disco stesso.

## Protezione del disco di taglio

La protezione deve sempre essere montata sulla macchina.

La protezione del gruppo di taglio dev'essere montata in modo che la parte posteriore sia a contatto con il pezzo da lavorare. Getti e scintille provenienti dal materiale tagliato vengono quindi raccolti dalla protezione evitando così che raggiungano l'operatore.

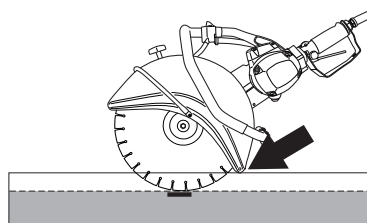

## Avviamento e arresto



**AVVERTENZA!** Prima dell'avviamento osservare quanto segue:

Accertarsi di avere una posizione stabile e che il disco di taglio non venga a contatto con un corpo estraneo.

Osservare che non vi siano non addetti ai lavori nelle vicinanze.

### Avviamento

- Afferrare l'impugnatura anteriore con la mano sinistra.

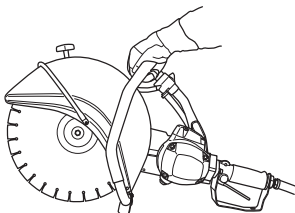

- Afferrare l'impugnatura posteriore con la mano destra.

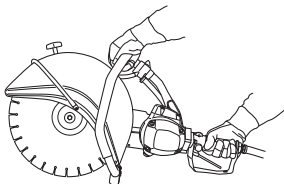

- Tenendo premuto l'inibitore di accelerazione con il pollice destro, premere l'acceleratore.

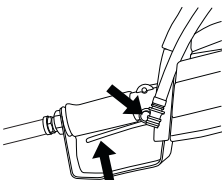

### Arresto

Il motore si arresta rilasciando l'interruttore.

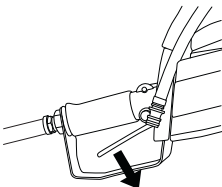

## Manutenzione

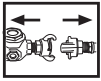

**AVVERTENZA! Non staccare mai la macchina dal flessibile dell'aria prima di interventi di controllo e/o manutenzione della macchina.**

## Tensionamento della cinghia di trasmissione

La cinghia di trasmissione è completamente incorporata e ben protetta da polvere e impurità.

Per tendere la cinghia di trasmissione allentare i dadi che fissano il braccio portalama.

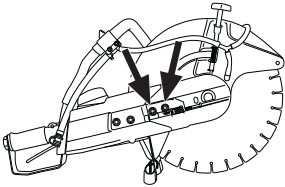

Avvitare quindi la vite di regolazione di modo che il dado quadro venga a trovarsi di fronte al segno sul coperchio. In questo modo si ottiene automaticamente la corretta tensione della cinghia.

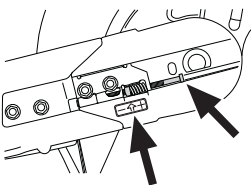

Serrare entrambi i dadi che fissano il braccio portalama.

## Sostituzione della cinghia di trasmissione

Svitare prima i dadi e poi la vite di regolazione per allentare la tensione della cinghia.

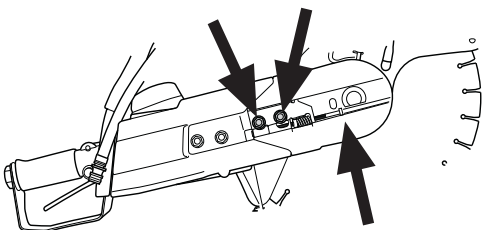

Rimuovere poi i dadi e togliere il coperchio anteriore della cinghia.

Ora il gruppo di taglio è staccato e può essere rimosso dal motore. Rimuovere quindi il carter della cinghia posteriore allentando le tre viti di fissaggio.

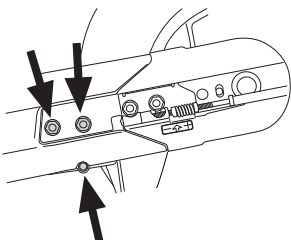

Rimuovere la vecchia cinghia e montare quella nuova. Assemblare il braccio portalama con il componente del motore e tendere la cinghia con la vite di regolazione. Se la cinghia è nuova dev'essere tesa nuovamente dopo circa 30 minuti di esercizio.

## Controllo dell'albero motore e delle rondelle della flangia

Controllare l'integrità delle filettature dell'albero. Controllare che le superfici di contatto del disco di taglio e delle rondelle della flangia siano integre, della giusta dimensione e pulite e che scorrano inoltre correttamente sull'albero motore.

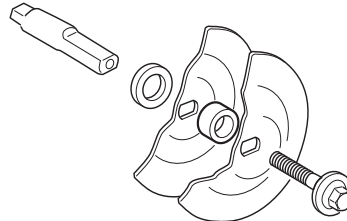

Non usare rondelle distorte, smussate, danneggiate o sporche. Non usare rondelle di diverse dimensioni.

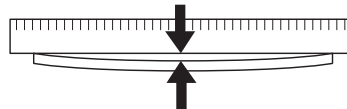

## Raffreddamento ad acqua

Controllare che il rubinetto dell'acqua funzioni. Per aprire il rubinetto girarlo verso la posizione di apertura.

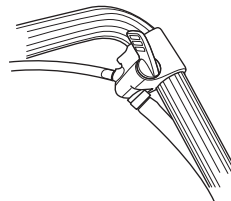

Per chiudere l'acqua girare il rubinetto verso la posizione di chiusura.

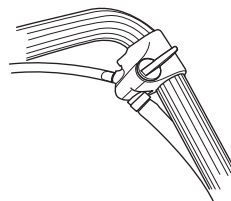

## Filtro dell'acqua

Controllare e pulire il filtro in caso di necessità.

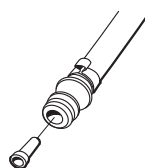

## Manutenzione giornaliera

Eseguire le seguenti operazioni di controllo giornalmente prima di mettere in funzione la macchina.

- 1 Controllare che dadi e viti siano ben serrati.
- 2 Controllare che il flessibile dell'aria sia integro e in buono stato.
- 3 Accendere la fonte energetica e controllare che la mototroncatrice funzioni avviando la macchina con l'interruttore nell'impugnatura posteriore. Controllare che il disco di taglio si fermi rilasciando l'interruttore.
- 4 Controllo della protezione del disco di taglio
- 5 Controllo dello stato del disco di taglio.
- 6 Controllare il tensionamento della cinghia di trasmissione.
- 7 Controllare che il compressore abbia una portata corretta (2,8-3,5 m<sup>3</sup>/min. per il modello K40 e 2,0-2,4 m<sup>3</sup>/min. per il modello K30) a una pressione di 7 bar.
- 8 Utilizzare un flessibile dell'aria del diametro minimo di 3/4" (19 mm).
- 9 Eliminare sporcizia e umidità dai flessibili prima di collegare la macchina.
- 10 Collegare il flessibile dell'aria alla macchina e fissare i raccordi. Attivare l'alimentazione pneumatica e controllare che non vi siano perdite.
- 11 Prima di utilizzare la macchina, disattivare l'alimentazione pneumatica e rilasciare la pressione residua. Controllare che il serbatoio dell'olio sia pieno di olio destinato a macchine pneumatiche. Se non si utilizza un dosatore dell'olio, si può versare una piccola quantità d'olio direttamente nel flessibile dell'aria. All'avviamento della macchina il motore viene lubrificato dall'olio che circola al suo interno.
- 12 Utilizzare un compressore dotato di essiccatore.
- 13 Controllare il comando di registrazione dell'acqua.
- 14 Controllare il funzionamento del filtro dell'acqua.

## Le riparazioni del motore possono comportare costi molto elevati.

Danni al motore possono essere dovuti a:

- 1 Utilizzo della macchina senza collegamento del dosatore dell'olio.
- 2 Presenza di condensa nell'alimentazione pneumatica a seguito di condensa all'interno di flessibili, serbatoio del compressore, valvole ecc. La condensa provoca fenomeni di corrosione alle parti metalliche interne del motore.
- 3 Flessibili o raccordi dell'aria sporchi.
- 4 Mancata pulizia dell'impianto pneumatico. Per la pulizia, versare una piccola quantità d'olio nei flessibili e avviare la macchina in modo che l'olio circoli nel motore. L'olio porta con sé l'umidità e garantisce la protezione delle parti del motore. Utilizzare olio per macchine pneumatiche. Rivolgersi al rivenditore per il tipo d'olio corretto.

**Non utilizzare olio motore o olio idraulico.**



# CARATTERISTICHE TECNICHE

## Caratteristiche tecniche

Caratteristiche tecniche	K30	K40
<b>Motore</b>		
Consumo d'aria, m <sup>3</sup> /min	2,0-2,4	2,8-3,5
Pressione max aria, bar	7	7
Dimensioni raccomand. flessibile dell'aria, inch/mm	3/4 / 19	3/4 / 19
Dimensioni prese d'aria, inch/mm	3/4 / 19	3/4 / NPT hona
Sistema di trasmissione, cinghia trapezoidale	SPZ	SPZ
Regime di fuga massimo consigliato dell'albero sporgente, giri/min	5100	5400
<b>Peso</b>		
Moto-troncatrice senza disco di taglio, kg	8,7	9,9
Lubrificante	Olio per utensili pneumatici con proprietà antigelo	Olio per utensili pneumatici con proprietà antigelo
<b>Emissioni di rumore (vedi nota 1)</b>		
Livello potenza acustica, misurato dB(A)	106	107
Livello potenza acustica, garantito L <sub>WA</sub> dB(A)	106	107
<b>Livelli di rumorosità (vedi nota 2)</b>		
Livello pressione acustica all'udito dell'operatore, dB(A)	89	92
<b>Livelli di vibrazioni, a<sub>hv</sub> (vedi nota 3)</b>		
Impugnatura anteriore, m/s <sup>2</sup>	7,2	9,5
Impugnatura posteriore, m/s <sup>2</sup>	3,8	5,2

Nota 1: Emissione di rumore nell'ambiente misurato come potenza acustica (L<sub>WA</sub>) in base alla direttiva CE 2000/14/CE.

Nota 2: Livello di pressione acustica in ottemperanza alla norma EN 792-7/A1. I dati riportati per il livello di pressione acustica hanno una dispersione statistica tipica (deviazione standard) di 1,0 dB(A).

Nota 3: Livello di vibrazioni in ottemperanza alla norma EN 792-7/A1. I dati riportati per il livello di vibrazione hanno una dispersione statistica tipica (deviazione standard) di 1 m/s<sup>2</sup>.

## Attrezzatura di taglio

Lama a disco	Max velocità periferica, m/s
12" (300 mm)	80
14" (350 mm)	100

## Dichiarazione di conformità CE

### (Solo per l'Europa)

Husqvarna AB, SE-433 81 Göteborg, Svezia, tel: +46-31-949000, certifica con la presente che la moto-troncatrice **Husqvarna K 30, K 40** a partire dai numeri di serie del 2010 (l'anno viene evidenziato nel marchio di fabbrica ed è seguito da un numero di serie) è conforme alle disposizioni della DIRETTIVA DEL CONSIGLIO:

- del 17 maggio 2006 "sulle macchine" **2006/42/CE**
- dell'8 maggio 2000 "sull'emissione di rumore nell'ambiente" **2000/14/CE**.

Sono state applicate le seguenti norme: EN ISO 12100:2003, EN 792-7/A1:2008, EN 983/A1:2008.

Göteborg, 29 dicembre 2009

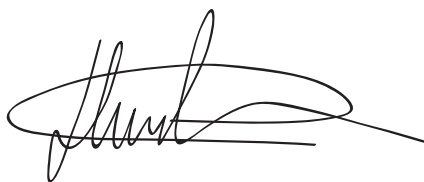

Henric Andersson

Vicepresidente, Responsabile troncatrici e prodotti per costruzione

Husqvarna AB

(Rappresentante autorizzato per Husqvarna AB e responsabile della documentazione tecnica.)

**Istruzioni originali**



**1153346-41**

**2014-09-01**