

Käyttöohje **K 40, K 30**



Lue käyttöohje huolellisesti ja ymmärrä sen sisältö, ennen kuin alat käyttää konetta.

Finnish

MERKKIEN SELITYKSET

Merkkien selitykset

VAROITUS! Kone voi virheellisesti tai huolimattomasti käytettynä olla vaarallinen työväline, joka saattaa aiheuttaa käyttäjälle tai sivullisille vakavia vammoja tai kuoleman.



Lue käyttöohje huolellisesti ja ymmärrä sen sisältö, ennen kuin alat käyttää konetta.



Käytä aina:

- Hyväksytyä suojakypärää
- Hyväksytyjä kuulonsuojaimia
- Suojalasit tai visiiri
- Katkaisun aikana muodostuu pölyä, joka voi sisäänhengitettynä aiheuttaa vahinkoa. Käytä hyväksytyä hengityksensuojainta. Huolehdi hyvästä ilmanvaihdosta.



Tämä tuote täyttää voimassa olevan CE-direktiivin vaatimukset.



Muita koneen tunnuksia/tarroja tarvitaan tietyillä markkina-alueilla ilmaisemaan erityisiä sertifiointivaatimuksia.

Kytke kone aina irti ilmaletkusta ennen koneen tarkastusta ja/tai huoltoa.

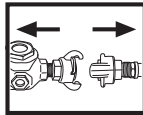

Käytä aina hyväksytyjä suojakäsineitä.



Puhdistettava säännöllisesti.

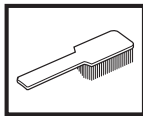

Silmämääräinen tarkastus.



Suojalaseja tai visiiriä on käytettävä.



SISÄLTÖ

Sisältö

MERKKIEN SELITYKSET

Merkkien selitykset 2

SISÄLTÖ

Sisältö 3

KONEEN OSAT

Laikkaleikkurin osat 4

TURVAOHJEET

Toimenpiteet ennen uuden laikkaleikkurin käyttöä 5

Henkilökohtainen suojavarustus 5

Koneen turvalaitteet 6

Koneen turvalaitteiden tarkastus, kunnossapito ja huolto 6

Yleiset turvaohjeet 7

Yleiset työohjeet 7

Laikat 9

ASENNUS

Asennus 11

Katkaisulaikan asennus 11

Katkaisuterän suojus 11

KÄYNNISTYS JA PYSÄYTYS

Käynnistys ja pysäytys 12

KUNNOSSAPITO

Kunnossapito 13

TEKNISET TIEDOT

Tekniset tiedot 15

Katkaisulaite 15

EY-vaatimustenmukaisuusvakuutus 15

KONEEN OSAT

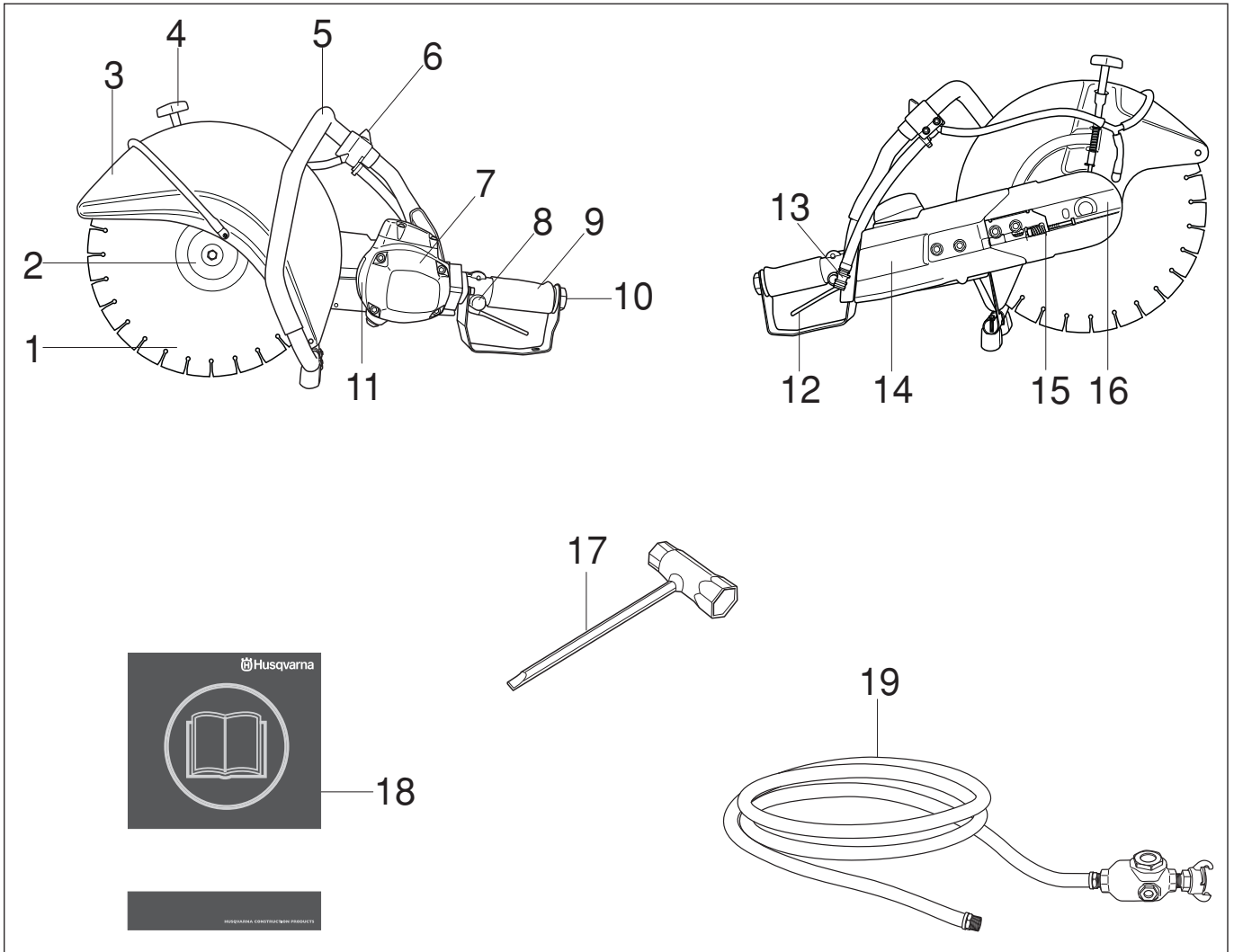

Laikkaleikkurin osat

- | | |
|--------------------------|-----------------------------|
| 1 Laikka | 11 Arvokilpi |
| 2 Laippalevy | 12 Käynnistin |
| 3 Katkaisuterän suojuks | 13 Vesiliitäntä ja suodatin |
| 4 Suojuksen lukitsin | 14 Hihnasuojus |
| 5 Etukahva | 15 Hihnankiristin |
| 6 Vesihana | 16 Katkaisuvarsi |
| 7 Ilmamoottori | 17 Yhdistelmäavain |
| 8 Käynnistimen varmistin | 18 Käyttöohje |
| 9 Takakahva | 19 Ilmaletku |
| 10 Ilmaletkun liitäntä | |

TURVAOHJEET

Toimenpiteet ennen uuden laikkaleikkurin käyttöä

- Tämä on paineilmakäyttöinen katkaisukone, joka on tarkoitettu katkaisuun vapaalla kädellä. Kone tulee liittää kompressoriin, joka tuottaa ilmanpaine on 7 baaria ja ilmamäärä 2,8-3,5 m³/min mallille K40 ja 2,0-2,4 m³/min mallille K30.
- Lue käyttöohje huolellisesti.
- Tarkasta timanttilaikan asennus, ks. luku "Asennus".
- Tarkasta, että ilmaletku on ehjä ja hyvässä kunnossa.

Anna Husqvarna-jälleenmyyjän tarkastaa laikkaleikkuri säännöllisesti ja tarvittaessa säätää ja korjata se.



VAROITUS! Koneen alkuperäistä rakennetta ei missään tapauksessa saa muuttaa ilman valmistajan lupaa. Käytä aina alkuperäisiä tarvikkeita. Hyväksymättömien muutosten ja/tai tarvikkeiden käyttö voi aiheuttaa käyttäjän tai muiden vakavan loukkaantumisen tai kuoleman.



VAROITUS! Materiaalia leikkaavia, hiovia, poraavia, kiillottavia tai muotoilevia tuotteita käytettäessä muodostuu pölyä ja höyryä, jotka voivat sisältää haitallisia kemikaaleja. Selvitä työstettävän materiaalin laatu ja pidä asiaankuuluvaa pölysuojusta tai hengityksensuojainta.



VAROITUS! Laikkaleikkuri voi virheellisesti tai huolimattomasti käytettynä olla vaarallinen työväline, joka voi aiheuttaa vakavan tai jopa hengenvaarallisen tapaturman. On erittäin tärkeää, että luet ja ymmärrät tämän käyttöohjeen sisällön.

Husqvarna Construction Products pyrkii jatkuvasti parantamaan tuotteittensa rakennetta. Sen vuoksi Husqvarna pidättää itselleen oikeuden rakennemuutoksiin ilman ennakoilmoitusta ja muita velvoitteita.

Kaikki tämän käyttöohjeen tiedot olivat voimassa silloin, kun tämä käyttöohje hyväksyttiin painettavaksi.

Henkilökohtainen suojavarustus



VAROITUS! Konetta käytettäessä on aina pidettävä hyväksytyjä henkilökohtaisia suojavarusteita. Henkilökohtaiset suojavarusteet eivät poista tapaturmien vaaraa, mutta lieventävät vaurioita onnettomuustilanteessa. Pyydä jälleenmyyjältä apua varusteiden valinnassa.

- Suojakypärä
- Kuulonsuojaimet
- Suojalasit tai visiiri

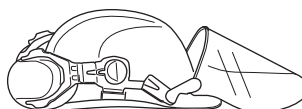

- Hengityksensuojain

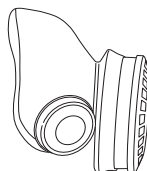

- Vahvat, pitävötteiset käsineet.

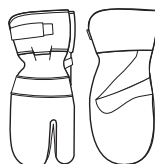

- Istuva, tukeva ja mukava vaatetus, joka sallii täyden liikkumavapauden.



- Käytä katkaistavalle materiaalille suositeltuja jalkojensuojaimia.
- Saappaat, joissa on teräksinen varvassuoja ja luistamaton pohja



- Ensiapulaukun on aina oltava lähellä.



TURVAOHJEET

Koneen turvalaitteet

Tässä osassa selostetaan koneen turvalaitteet ja niiden toiminta ja annetaan tarkastus- ja kunnossapito-ohjeet, joilla varmistetaan niiden toimivuus. Katso luvusta Koneen osat, missä nämä koneet sijaitsevat koneessasi.



VAROITUS! Älä koskaan käytä konetta, jonka turvalaitteet ovat vialliset. Noudata tässä osassa lueteltuja tarkastus-, kunnossapito- ja huolto-ohjeita.

Käynnistin

Käynnistintä käytetään koneen käynnistämiseen ja sammuttamiseen.

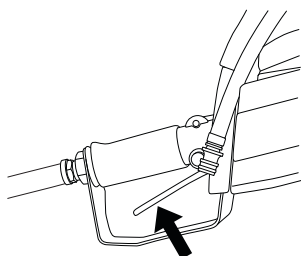

Käynnistimen varmistin

Käynnistimen varmistin on suunniteltu estämään käynnistimen tahatonta aktivointia. Kun varmistin (A) painetaan alas, käynnistin (B) kytkeytyy vapaalle.

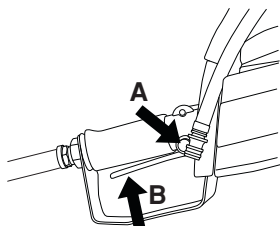

Käynnistimen varmistin pysyy alaspainettuna niin kauan kun käynnistin on alaspainettuna. Kun ote kahvasta vapautetaan, sekä käynnistin että käynnistimen varmistin palautuvat. Se tapahtuu kahden toisistaan riippumattoman palautusjousiston avulla. Tässä asennossa kone pysähtyy ja käynnistin lukittuu.

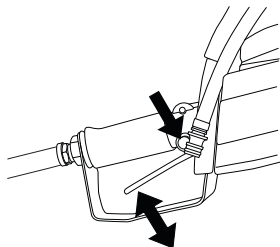

Katkaisuterän suojus

Suojus on asennettu katkaisulaikan päälle ja se estää laikan osia tai leikattua materiaalia sinkoutumasta päin käyttäjää.

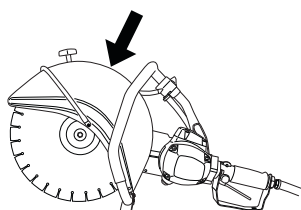

Koneen turvalaitteiden tarkastus, kunnossapito ja huolto



VAROITUS! Kaikki koneen huolto- ja korjaustyöt vaativat erikoiskoulutusta. Tämä koskee erityisesti koneen turvalaitteita. Jos koneessa havaitaan puutteita alla luetelluissa tarkastuksissa, on sinun otettava yhteys huoltoliikkeeseen. Hankkimalla tuotteen meiltä varmistat, että saat sille ammattimaisen korjauksen ja huollon. Jos ostat koneen muusta kuin huollot suorittavasta ammattiliikkeestä, pyydä myyjää neuvomaan lähin huoltoliike.

Käynnistimen käynnistys- ja pysäytystoimintojen tarkastus

Käynnistä kone, vapauta käynnistin ja tarkasta, että moottori ja katkaisuterä pysähtyvät.

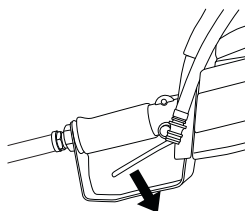

Käynnistimen varmistimen tarkastus

Tarkasta, että käynnistin on lukittu, kun käynnistimen varmistin on perusasennossaan.

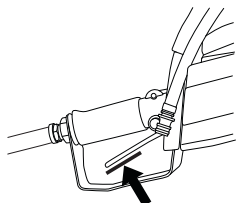

Paina käynnistimen varmistin alas ja tarkasta, että se palautuu perusasentoonsa, kun se vapautetaan.

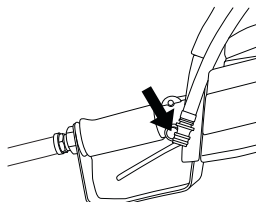

Tarkasta, että käynnistin ja käynnistimen varmistin liikkuvat kevyesti ja että niiden palautusjousistot toimivat.

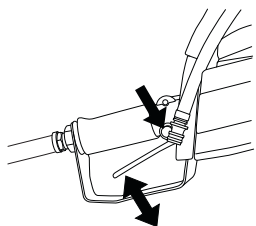

Käynnistä kone, vapauta käynnistin ja tarkasta, että moottori ja katkaisuterä pysähtyvät.

Katkaisuterän suojuksen tarkastus



VAROITUS! Tarkasta aina, että suojus on oikein asennettu, ennen kuin kone käynnistetään. Tarkasta myös, että laikka on asennettu oikein ja ettei siinä ole vaurioita. Vaurioitunut laikka voi aiheuttaa henkilövahinkoja. Katso otsikon Asennus alla annetut ohjeet.

Tarkasta, että suojus on ehjä eikä siinä ole halkeamia tai vääntymiä.

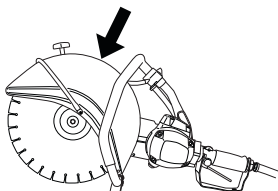

Yleiset turvaohjeet

- Laikkaleikkuri on suunniteltu koviin, esimerkiksi muurattujen, materiaalien sahaukseen. Huomaa, että takapotkujen vaara kasvaa pehmeitä materiaaleja leikattaessa. Katso otsikon Takapotkua ehkäisevät toimenpiteet alla annetut ohjeet.
- Älä käytä laikkaleikkuria, ennen kuin olet lukenut tämän käyttöohjeen ja ymmärtänyt sen sisällön. Kaikki muut kuin kohdassa "Laikkaleikkurin turvalaitteiden tarkastus, kunnossapito ja huolto" mainitut huoltotyöt on annettava pätevän huoltohenkilökunnan suorittaviksi.
- Älä koskaan käytä konetta, jos olet väsynyt, nauttinut alkoholia tai lääkkeitä, jotka voivat vaikuttaa näkökykyysi, harkintakykyysi tai kehosi hallintaan.
- Käytä henkilökohtaisia suojavarusteita. Katso otsikon Henkilökohtainen suojavarustus alla annetut ohjeet.
- Älä koskaan käytä konetta, jota on muutettu niin, ettei sen rakenne enää ole alkuperäinen.
- Älä koskaan käytä viallista konetta. Noudata tässä käyttöohjeessa annettuja kunnossapito-, tarkastus- ja huolto-ohjeita. Tietyt kunnossapito- ja huoltotyöt on annettava koulutettujen ja pätevien asiantuntijoiden tehtäviksi. Katso otsikon Kunnossapito alla annetut ohjeet.
- Älä koskaan anna kenenkään käyttää konetta varmistamatta ensin, että käyttäjä on ymmärtänyt käyttöohjeen sisällön.

Kuljetus ja säilytys

Älä säilytä tai kuljeta laikkaleikkuria laikka asennettuna. Säilytä laikkaleikkuri lukitussa tilassa, niin että se on lasten ja asiaankuulumattomien henkilöiden ulottumattomissa. Kaikki laikat on irrotettava leikkurista käytön jälkeen ja varastoitava huolellisesti. Säilytä laikka kuivassa ja kylmältä suojatussa tilassa.

Hiomalaikkoja on käsiteltävä erityisen varovasti. Hiomalaikat täytyy säilyttää tasaisella, vaakasuoralla pinnalla. Jos laikkojen mukana on toimitettu tukialustat, on ne pidettävä tasaisina välikappaleita käyttämällä. Jos hiomalaikkaa säilytetään kosteassa, seurauksena voi olla epätasapainoisuus ja vaurioituminen.

Tarkasta uudet laikat kuljetus- tai varastointivaurioiden varalta.

Yleiset työohjeet



VAROITUS! Tässä osassa käsitellään laikkaleikkurin käyttöön liittyviä yleisiä turvamääräyksiä. Annetut tiedot eivät voi koskaan korvata osaamista, jonka ammattimies on hankkinut koulutuksessa ja käytännön työssä. Kun joudut tilanteeseen, jossa moottorisahan käytön jatkaminen tuntuu epävarmalta, sinun on kysyttävä neuvoa asiantuntijalta. Käännä myyjäliikkeen, huoltoliikkeen tai kokeneen laikkaleikkurin käyttäjän puoleen. Vältä sellaista käyttöä, mihin et katso taitosi riittävän!

Yleiset turvamääräykset

- Tarkkaile ympäristöä:
 - Varmistaaksesi, etteivät ihmiset, eläimet tai muut tekijät pääse vaikuttamaan koneen hallintaan.
 - Estääksesi, etteivät edellä mainitut pääse koskemaan katkaisulaikkaan.
- Vältä käyttöä epäsuotuisissa sääoloissa. Esimerkiksi tiheässä sumussa, sateessa, kovassa tuulella, ankarassa pakkasessa jne. Huonossa säässä työskentely on väsyttävää ja voi aiheuttaa vaaratekijöitä, esimerkiksi tehdä alustasta liukkaan.
- Älä koskaan aloita työskentelyä varmistamatta ensin, että alueella ei ole ketään ja että seisot tukevalla alustalla. Tarkista onko äkilliselle siirtymiselle esteitä. Varmista, että mitään ei pääse putoamaan ja aiheuttamaan vahinkoa konetta käytettäessä. Ole erityisen varovainen viettävässä maastossa työskennellessäsi.
- Varmista, etteivät vaatteet tai ruumiinosat pääse koskemaan leikkuulaitteistoon sen pyöriessä.
- Pysy kaukana leikkuulaitteistosta sen pyöriessä.
- Leikkuulaitteiston suojuksen on oltava aina asennettuna, kun kone on käynnissä.
- Varmista, että työskentelyalue on riittävästi valaistu, jotta työympäristö on turvallinen.
- Älä siirrä konetta, kun leikkuulaitteisto pyörii.
- Varmista, että seisot turvallisessa ja tukevassa työskentelyasennossa.
- Tarkasta, ettei sahausalueelle ole vedetty putki- eikä sähköjohtoja.
- Varmista, että ilmaletku on takanasi eikä vahingoitu, kun aloitat koneen käytön.

TURVAOHJEET

Katkonta



VAROITUS! Katkaisukoneen turvaetäisyys on 15 metriä. Sinun vastuullasi on huolehtia, ettei työalueella ole eläimiä tai muita ihmisiä. Älä aloita katkaisua, ennen kuin työalue on vapaa ja sinulla on tukeva jalansija.

Yleistä

- Aloita katkaisu moottorin täydellä kierrosteolla.
- Pidä koneesta aina kiinni tukevasti molemmilla käsillä. Peukaloiden ja sormien tulee kiertyä kahvan ympärille.

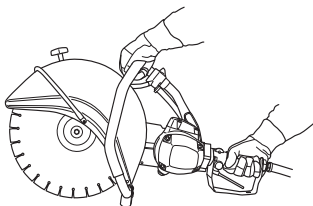

VAROITUS! Liiallinen altistuminen värinöille saattaa aiheuttaa verisuoni- tai hermovaurioita verenkiertohäiriöistä kärsiville henkilöille. Hakeudu lääkäriin, jos havaitset oireita, jotka voivat liittyä liialliseen värinöille altistumiseen. Esimerkkejä tällaisista oireista ovat: huimaus, tunnottomuus, ”kutina”, ”pistely”, kipu, voimattomuus tai heikkous, ihon värin tai pinnan muutokset. Näitä oireita esiintyy tavallisesti sormissa, käsissä tai ranteissa.

Sahaustekniikka

Alla kuvattu tekniikka on yleisluontoista. Tarkasta jokaisesta laikasta sen käyttöominaisuudet (esim. timanttilaikkoja ei tarvitse painaa yhtä voimakkaasti kuin hiomalaikkoja).

- Tue työkappale niin, että voit ennakoida tapahtumat ja sahausura pysyy auki sahausajan aikana.

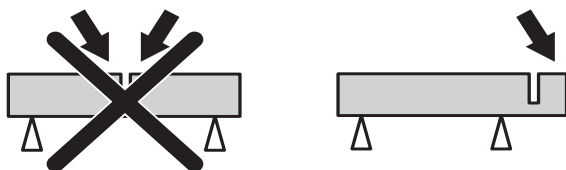

- Tarkasta, ettei laikka osu mihinkään kun käynnistät koneen
- Katkaise aina täydellä kierrosteolla.
- Aloita katkaisu pehmeästi, anna koneen työskennellä laikkaa pakottamatta tai painamatta.
- Liikuta laikkaa hitaasti eteen- ja taaksepäin niin, että laikan ja katkaistavan materiaalin välinen kontaktipinta on pieni. Siten laikan lämpötila pysyy alhaisena ja katkaisu on tehokasta.

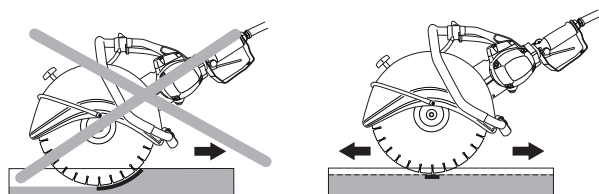

- Syötä konetta samassa linjassa katkaisuterän kanssa. Sivupaine voi pilata katkaisulaikan ja on erittäin vaarallista.



- Leikkuulaitteiston suojus on asetettava niin, että takaosa lepää työkappaleen päällä. Katkaistavan materiaalin roiskeet ja kipinät keräytyvät silloin suojukseen ja suuntautuvat pois päin käyttäjistä.

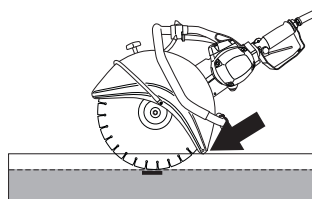

VAROITUS! Älä pidä laikkaa vinossa asennossa sahausajan aikana, muussa tapauksessa on hyvin todennäköistä, että laikka vaurioituu, murtuu ja aiheuttaa suurta vahinkoa. Käytä vain laikan leikkaavaa aluetta.

Älä käännä laikkaleikkuria sivulle, muussa tapauksessa laikka voi juuttua kiinni tai murtua ja aiheuttaa henkilövahingon.

Laikkojen värinät

Liian korkeaa syöttöpainetta käytettäessä laikan pyöreys voi kärsiä ja terä voi alkaa täristä.

Alhaisempi syöttöpaine voi estää värinää. Muussa tapauksessa laikka on vaihdettava. Laikan tulee olla katkaistavalle materiaalille tarkoitettu.

Takapotkua ehkäisevät toimenpiteet



VAROITUS! Takapotku voi tapahtua salamannopeasti, yllättäen ja erittäin voimakkaana ja se voi heittää laikkaleikkurin ja katkaisulaikan käyttäjää kohti. Jos katkaisulaikka on liikkeessä, kun se osuu käyttäjään, voi seurauksena olla erittäin vakava, jopa hengenvaarallinen vamma. On erittäin tärkeää ymmärtää, mikä takapotkun aiheuttaa ja että sen voi välttää varovaisuudella ja oikealla työskentelytekniikalla.

Mikä takapotku on?

Takapotkuksi kutsutaan äkillistä ilmiötä, jossa laikkaleikkuri ja katkaisulaikka sinkoutuvat esineestä, johon laikan ylin neljännes, nk. takapotkusektori, on osunut.

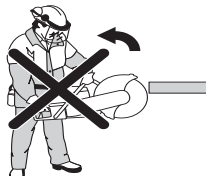

TURVAOHJEET

Perussäännöt

- Älä koskaan katkaise kuvassa näkyvällä katkaisulaikan ylimmällä neljänneksellä, nk. takapotkusektorilla.

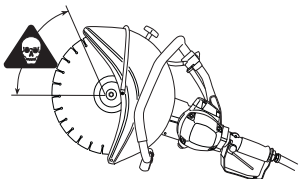

- Pidä koneesta aina kiinni tukevasti molemmilla käsillä. Peukaloiden ja sormien tulee kiertyä kahvan ympärille.

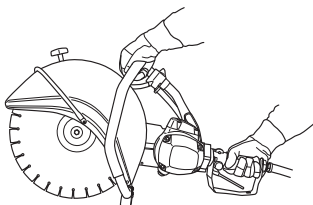

- Seiso tasapainoisessa ja tukevassa asennossa.
- Katkaise aina täydellä kierrosteholla.
- Seiso sopivalla etäisyydellä työkappaleesta.
- Syötä laikka varovasti valmiiseen sahausuraan.
- Älä koskaan sahaa olkapäätasoa yläpuolelta.
- Varo, ettei työkappale pääse liikkumaan tai ettei sahausura pääse muulla tavoin puristamaan laikkaa kiinni materiaaliin.

Pull in

Pull in -ilmiö syntyy, kun laikan alaosa yhtäkkiä pysähtyy tai kun sahausura luhistuu. (Lue tilanteen välttämiseksi alla olevat kappaleet "Perusohjeita" ja "Puristuminen/pyöriminen".)

Juuttuminen/kiertyminen

Puristuminen tapahtuu silloin, kun sahausrako menee kiinni. Tällöin kone saattaa yllättäen imeytyä alaspäin erittäin suurella voimalla.

Miten vältät laikan juuttumisen

Tue työkappale niin, että sahausura pysyy auki sekä sahausajan aikana että sen jälkeen.

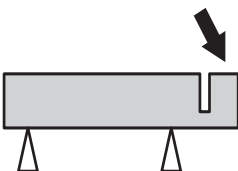

Laikat



VAROITUS! Laikka voi rikkoutua ja aiheuttaa vakavia vaurioita käyttäjälle.

Älä koskaan käytä katkaisulaikkaa, jos siihen merkitty pyörimisnopeus on pienempi kuin laikkaleikkurissa.

Älä koskaan käytä katkaisulaikkaa muulle materiaalille, kuin mille se on tarkoitettu.



VAROITUS! uovimateriaalien sahaaminen timanttilaikalla tai pelastuskäyttöön tarkoitettulla terällä voi johtaa takapotkuun, kun katkaisun synnyttämä kuumuus saa materiaalin sulamaan ja tarttumaan laikkaan

Yleistä

Katkaisulaikkoja on kahta perustyyppiä, hiomalaikkoja ja timanttiteriä.

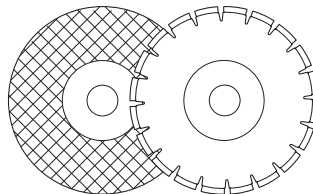

Irrota katkaisulaikka aina koneen kuljetuksen ajaksi.

Varmista, että koneeseen asennettavan laikan kanssa käytetään oikeaa tiivistysholkkia. Katso ohjeet otsikon Katkaisulaikan asennus alta.

Korkealaatuiset katkaisulaikat ovat useimmiten taloudellisimpia. Heikompilaatuisissa katkaisulaikoissa on usein huonompi sahauskyky ja lyhyempi käyttöikä, jonka vuoksi kustannukset katkaistun materiaalin määrään nähden nousevat korkeammiksi.

Vesijähdytys



VAROITUS! Betonin katkaisussa käytettävä vesijähdytys jäähdyttää katkaisulaikkaa ja pidentää sen käyttöikää sekä vähentää pölynmuodostusta. Haittapuolina voidaan mainita mm. erittäin alhaisten lämpötilojen aiheuttamat ongelmat, lattioiden ja muiden rakennuselementtien vahingoittumisvaara sekä liukastumisriski.

Vesijähdytetyn abraasiolaikan käytön jälkeen laikkaa käytetään kuivana noin puolen minuutin ajan. Jos hiomalaikkaa säilytetään kosteassa, seurauksena voi olla epätasapainoisuus ja vaurioituminen.

Korkeanopeuksiset käsikäyttöiset koneet

Katkaisulaikkamme on valmistettu nopeille kannettaville laikkaleikkureille. Jos käytät muiden valmistajien katkaisulaikkoja, tarkasta, että laikka täyttää kaikki tämän tyyppistä laikkaleikkuria koskevat määräykset ja vaatimukset.

Erikoistyytit

Jotkut katkaisulaikat on suunniteltu kiinteästi asennettuihin laitteisiin ja käytettäväksi esim. kiskojen katkaisuun tarkoitettujen lisävarusteiden kanssa. Tällaisia katkaisulaikkoja ei saa käyttää kannettavissa laikkaleikkureissa.

Ota aina yhteys paikallisiin viranomaisiin ja varmista, että noudatat voimassa olevia määräyksiä.

Hiomalaikat

Hiomalaikkojen leikkaava materiaali muodostuu hiomarakeista, jotka on kiinnitetty orgaanisilla sideaineilla. "Vahvistetut katkaisulaikat" on valmistettu tekstiili- tai kuitupohjasta, joka estää niiden täydellisen hajoamisen, jos laikka suurimmalla pyörimisnopeudella sattuisi lohkeamaan tai vaurioitumaan muuten.

Laikan suorituskyky määräytyy hiomarakeiden tyypistä ja koosta sekä sideaineen tyypistä ja kovuudesta.

Hiomalaikat, tyypit ja käyttö		
Käyttötarkoitus		
Laikka-tyyppi	Materiaali	Vesijäähdytys
Betoni	Betoni, asvaltti, kivi, tiili, valurauta, alumiini, kupari, messinki, kaapelit, kumi jne.	Voidaan käyttää pölynmuodostumisen vähentämiseksi. Vesijäähdytetyn abraasiolaikan käytön jälkeen laikkaa käytetään kuivana noin puolen minuutin ajan.
Metalli	Teräs, terässeokset ja muut kovat metallit.	Ei suositella

Katkaisulaikassa on oltava sama tai suurempi kierroslukumerkintä, kuin koneen arvokilvessä ilmoitetaan. Älä koskaan käytä katkaisulaikkaa, jonka kierroslukumerkintä on pienempi kuin koneen arvokilvessä ilmoitettu.

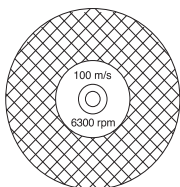

Varmista, ettei laikassa ole halkeamia tai muita vaurioita.

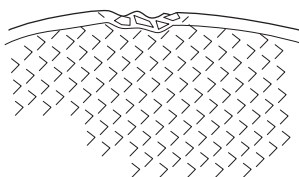

Testaa abraasiolaikka riiputtamalla sitä sormella ja napauttamalla sitä kevyesti ruuvimeisselin varrella tai vastaavalla. Jos laikasta ei kuulu täysisointuista, helähtävää ääntä, laikka on vahingoittunut.

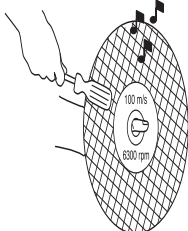

Timanttiterät

Timanttiterät koostuvat teräsrungosta, jossa on teollisuustimantteja sisältäviä segmenttejä.

Timanttiterien katkaisutapahtumakohtaiset kustannukset ovat alhaisemmat, niiden vaihtotarve on pienempi ja niiden sahausvyvyys säilyy samana.

Varmista timanttiterää käyttäessäsi, että se pyörii terän päällä olevan nuolen suuntaan.

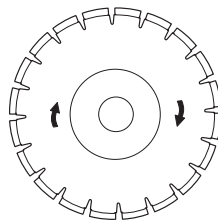

Käytä aina terävää timanttiterää. Teroita terä leikkaamalla pehmeää materiaalia, kuten hiekkakiveä tai tiiltä.

Timanttiteriä on saatavana eri kovuusasteisina. "Pehmeän" timanttiterän käyttöikä on verrattain lyhyt ja sen katkaisukyky on suuri. Sitä käytetään koviin materiaaleihin, kuten graniittiin ja kovaan betoniin. "Kovan" timanttiterän käyttöikä on pidempi, sen katkaisukyky on alhaisempi ja sitä käytetään pehmeisiin materiaaleihin, kuten tiileen ja asvalttiin.

Timanttilaikkojen teroittaminen

Timanttilaikat voivat tilsyä, jos käytetään väärää syöttöpainetta tai niillä leikataan vahvasti raudoitetun betonin tyyppisiä materiaaleja. Tylsän timanttiterän käyttäminen aiheuttaa ylikuumentumista, joka voi johtaa timanttisegmenttien irtoamiseen.

Teroita terä leikkaamalla pehmeää materiaalia, kuten hiekkakiveä tai tiiltä.

Materiaali

Timanttiterät soveltuvat erinomaisesti muuratuille materiaaleille, raudoitetulle betonille ja muille yhdistelmämaterialle. Timanttiteriä ei suositella metallin katkaisuun.

Märkäkatkaisuun tarkoitetut timanttiterät



VAROITUS! Jäähdytä märkäkatkaisuun tarkoitettuja timanttilaikkoja vedellä tauotta estääksesi niiden ylikuumentumisen, jonka seurauksena timanttiterä voi murtua tai siitä voi irrota paloja aiheuttaen vahinkoja.

Märkäkatkaisuun tarkoitettuja timanttilaikkoja tulee katkaisun aikana valella vedellä terän jäähdyttämiseksi ja katkaisusta syntyvän pölyn sitomiseksi.

Kuivakatkaisuun tarkoitetut timanttiterät

Kuivakatkaisuun tarkoitetut timanttiterät ovat katkaisulaikkojen uutta sukupolvea, jotka eivät vaadi vesijäähdytystä. Edelleen timanttiterät kuitenkin vahingoittuvat liiasta kovuudesta. Laikka kannattaa kustannussyistä jäähdyttää vetämällä se yksinkertaisesti pois sahausurasta 30-60 sekunnin välein ja käyttämällä sitä ilmassa 10 sekunnin ajan.

Asennus

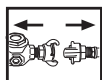

VAROITUS! Kytke kone aina irti ilmaletkuista ennen puhdistusta, asennusta ja huoltoa.

Katkaisulaikan asennus

Husqvarnan katkaisulaikat on hyväksytty käsitkatkaisukoneille. Katkaisulaikkoja valmistetaan kolmena eri kokona, joiden keskireikäkoot ovat: 20 mm (0.787"), 22,2 mm (7/8") ja 25,4 mm (1"). Katkaisulaikkojen keskireikä sovitetaan koneeseen koneen akseliin sopivilla välikkeillä. Käytä välikettä, jonka läpimitta on oikea! Katkaisulaikkoihin on merkitty keskireiän läpimitta.

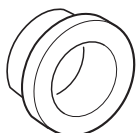

Laikka sijoitetaan välikkeen (C) sisemmän laippalevyn (A) ja laippalevyn (B) väliin. Laippalevyä kierretään ympäri niin, että se sopii akseliin.

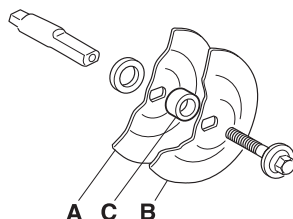
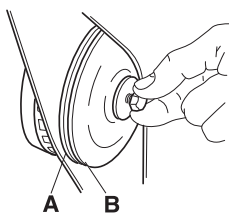

Laikan ruuvi kiristetään 15-25 Nm kiristysmomentilla.

Akseli voidaan lukita työntämällä ruuvimeisseli tai vastaava hihnansuojuksen reikään.

Kun kiinnität timanttiterän leikkuriin, varmista että sen pyörimissuunta on sama kuin terän nuolimerkinän osoittama.

Tarkasta laippalevyt ja käyttöakseli, kun vaihdat katkaisulaikan uuteen. Katso otsikon Käyttöakselin ja laippalevyjen tarkastus alla annetut ohjeet.

Käyttöakselin ja laippalevyjen tarkastus



Tarkasta, että käyttöakselin kierteet ovat ehjät.

Tarkasta, että katkaisulaikan ja laippalevyjen kosketuspinnat ovat vahingoittumattomat, oikean kokoiset ja puhtaat, ja että ne liikkuvat käyttöakselilla kunnolla.

Älä käytä kieroja, reunoiltaan vioittuneita, kolhiintuneita tai likaisia laippalevyjä. Älä käytä erikokoisia laippalevyjä.

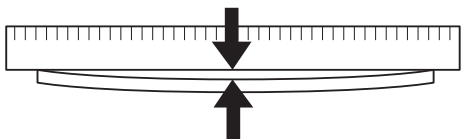

Katkaisuvarsi

Katkaisuvartta voidaan kääntää 180° niin, että katkaisulaikka tulee katkaisuvarren toiselle puolelle. Se helpottaa katkaisua esteiden, kuten seinien, lattian ja vastaavien, lähellä. Katkaisuvarsi ja käyttöhihna irrotetaan samalla tavalla kuin käyttöhihnan vaihdossa. Katso otsikon Käyttöhihnan vaihto alla annetut ohjeet.

Irrota suojuksen pidätinruuvi ja vesiletku.

Käännä vartta 180° ja laita kaikki osat takaisin ja kiinnitä ne ruuveilla samalla tavalla kuin aikaisemmin.

Jos käytät timanttiterää, myös se on käännettävä, jotta pyörimissuunta tulee oikeaksi. Timanttiterän tulee pyöriä siihen suuntaan, joka on merkitty nuolella terän päälle.

Katkaisuterän suojus

Suojuksen on aina oltava asennettuna koneeseen.

Leikkuulaitteiston suojus on asetettava niin, että takaosa lepää työkappaleen päällä. Katkaistavan materiaalin roiskeet ja kipinät keräytyvät silloin suojukseen ja suuntautuvat pois päin käyttäjästä.

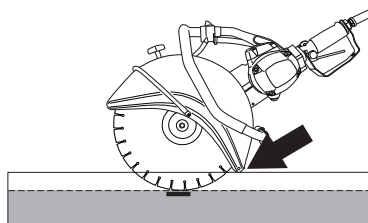

KÄYNNISTYS JA PYSÄYTYS

Käynnistys ja pysäytys



VAROITUS! Ennen käynnistystä on huomioitava seuraavaa:

Seiso tukevasti ja varmista, ettei katkaisulaikka osu mihinkään.

Varmista, ettei työalueella ole asiaankuulumattomia.

Käynnistys

- Tartu etukahvasta kiinni vasemmalla kädellä.

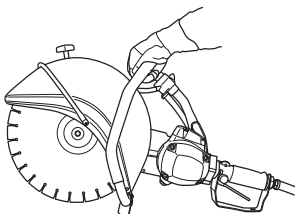

- Tartu takakahvasta kiinni oikealla kädellä.

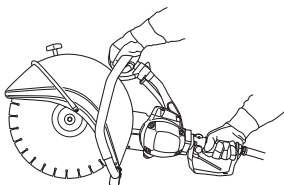

- Paina käynnistimen varmistinta oikealla peukalolla ja paina käynnistintä.

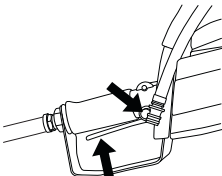

Pysäytys

Moottori pysäytetään vapauttamalla käynnistin.

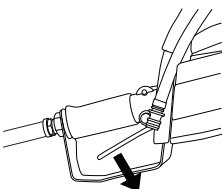

Kunnossapito

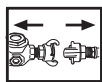

VAROITUS! Kytke kone aina irti ilmaletkusta ennen koneen tarkastusta ja/tai huoltoa.

Käyttöhihnan kiristys

Käyttöhihna on kokonaan koteloitu ja hyvin suojattu pölyltä ja liialta.

Kun käyttöhihnaa kiristetään, avataan katkaisuvartta kiinnittävät mutterit.

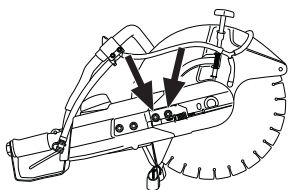

Kierrä sen jälkeen säätöruuvia niin, että nelikulmainen mutteri tulee kotelossa olevan merkinnän keskelle. Silloin hihna on automaattisesti oikealla kireydellä.

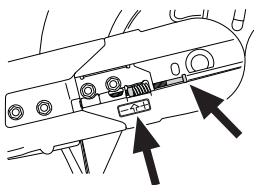

Kiristä molemmat katkaisuvartta kiinnittävät mutterit.

Käyttöhihnan vaihto

Avaa ensin mutterit ja sen jälkeen säätöruuvi, jotta hihnan kiristys löystyy.

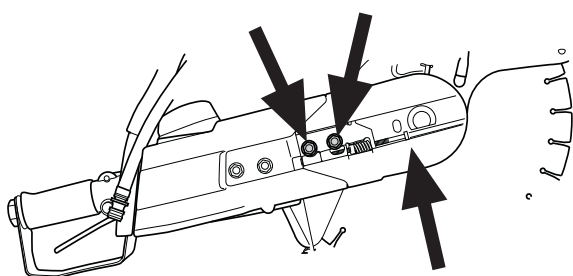

Kierrä sen jälkeen mutterit irti ja nosta etummainen hihnakotelo pois.

Katkaisulaite on nyt irti ja voidaan ottaa pois moottorista. Ota sen jälkeen taaempi hihnakotelo pois avaamalla kotelon kolme kiinnitysruuvia.

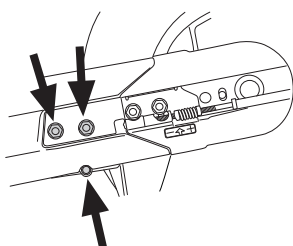

Ota vanha hihna pois ja asenna uusi hihna paikalleen. Kiinnitä katkaisuvartsi moottoriosaan ja kiristä hihna säätöruuvilla. Uusi käyttöhihna tulee jälkikiristää n. 30 minuutin käytön jälkeen.

Käyttöakselin ja laippalevyjen tarkastus

Tarkasta, että käyttöakselin kierteet ovat ehjät. Tarkasta, että katkaisulaikan ja laippalevyjen kosketuspinnat ovat vahingoittumattomat, oikean kokoiset ja puhtaat, ja että ne liikkuvat käyttöakselilla kunnolla.

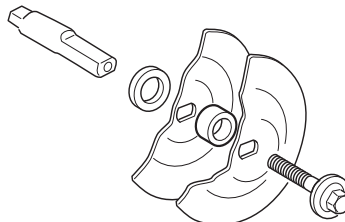

Älä käytä kieroja, reunoiltaan vioittuneita, kolhiintuneita tai likaisia laippalevyjä. Älä käytä erikokoisia laippalevyjä.

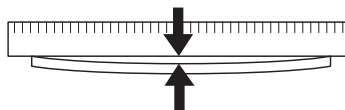

Vesijäähdytys

Tarkasta, että vesihana toimii. Avaa vesihana kääntämällä hana avoimeen asentoon.

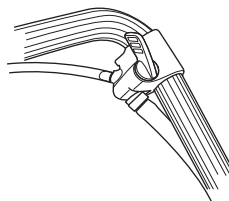

Sulje vesi kääntämällä hana suljettuun asentoon.

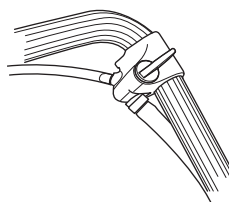

Vedensuodatin

Tarkasta ja puhdista suodatin tarvittaessa.

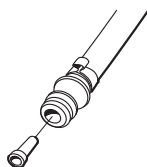

Päivittäiset toimenpiteet

Tee alla olevat tarkastukset päivittäin ennen koneen käyttöä.

- 1 Tarkasta, että ruuvit ja mutterit ovat kireällä.
- 2 Tarkasta, että ilmaletku on ehjä ja hyvässä kunnossa.
- 3 Käynnistä voimalähde ja tarkasta, että katkaisukone toimii käynnistämällä kone takakahvan käynnistimestä. Tarkasta, että katkaisulaikka pysähtyy, kun käynnistin vapautetaan.
- 4 Katkaisuterän suojuksen tarkastus
- 5 Katkaisulaikkojen kunnan tarkastus.
- 6 Tarkasta käyttöhihnan kireys.
- 7 Tarkasta, että käytettävä kompressori tuottaa oikean ilmanpaineen, 7 baaria, ja oikean ilmamäärän, 2,8-3,5 m³/min mallille K40 ja 2,0-2,4 m³/min mallille K30.
- 8 Käytä vähintään 3/4":n (19 mm:n) paksuista ilmaletkua.
- 9 Puhalla letkut puhtaaksi liasta ja kosteudesta ennen koneen kytkemistä.
- 10 Liitä ilmaletku koneeseen ja varmista liittimet. Säädä ilmanpaine ja tarkasta, ettei vuotoja esiinny.
- 11 Sulje ilmansaanti ja pura paine ennen koneen käyttöönottoa. Tarkasta, että öljysäiliössä on paineilmakoneille tarkoitettua öljyä. Jos käytössä ei ole öljynnostussäiliötä, pieni määrä öljyä voidaan kaataa suoraan ilmaletkuun. Kun kone sen jälkeen käynnistetään, öljy voitelee moottorin virratessaan ilman mukana moottorin läpi.
- 12 Käytä kompressoria, jossa on kosteudenerotin.
- 13 Tutki vesivirtauksen säädin.
- 14 Tarkasta vesisuodattimen toiminta.

Moottorin korjaus voi tulla hyvin kalliiksi.

Moottori voi vaurioitua seuraavista syistä:

- 1 Koneen käyttäminen ilman öljynnostussäiliötä.
- 2 Kondenssivesi ilmansyötössä, johtuu letkujen, kompressorisäiliön, venttiilien yms. kondenssista. Kondenssi aiheuttaa moottorin sisällä olevien metalliosien ruostumista.
- 3 Likaiset ilmajohdot tai ilmaliittimet.
- 4 Puhdistamaton paineilmajärjestelmä. Puhdistuksella tarkoitetaan pienen öljymäärän lisäämistä letkuihin niin, että öljy virtaa ilman mukana moottorin läpi. Öljy huuhtoo pois kaiken kosteuden ja pitää moottorin osat hyvin suojattuna. Käytä paineilmakoneille tarkoitettua öljyä. Kysy jälleenmyyjältä oikeantyyppisestä öljystä.

Älä käytä moottoriöljyä tai hydraulioöljyä.



TEKNISET TIEDOT

Tekniset tiedot

Tekniset tiedot	K30	K40
Moottori		
Ilmankulutus, m ³ /min	2,0-2,4	2,8-3,5
Maks. ilmanpaine, bar	7	7
Ilmaletkun suos. koko, tuuma/mm	3/4 / 19	3/4 / 19
Ilmanoton koko, tuuma/mm	3/4 / 19	3/4 / NPT hona
Voimansiirtojärjestelmä, kiilahihna	SPZ	SPZ
Käyttöakselin maks. pyörimisnopeus, r/min	5100	5400
Paino		
Laikkaleikkuri ilman katkaisulaikkaa, kg	8,7	9,9
Voiteluaine	Jäätymätön paineilmatyökaluöljy	Jäätymätön paineilmatyökaluöljy
Melupäästöt (ks. huom. 1)		
Äänentehotaso, mitattu dB(A)	106	107
Äänentehotaso, taattu L _{WA} dB(A)	106	107
Äänitasot (ks. huom. 2)		
Äänenpainetaso käyttäjän korvan tasalla, dB(A)	89	92
Tärinätasot, a_{hv} (ks. huom. 3)		
Etukahva, m/s ²	7,2	9,5
Takakahva, m/s ²	3,8	5,2

Huom. 1: Melupäästö ympäristöön äänentehona (L_{WA}) EY-direktiivin 2000/14/EG mukaisesti mitattuna.

Huom. 2: Äänenpainetaso standardin EN 792-7/A1 mukaan. Ilmoitetuilla tiedoilla äänenpainetasosta tyypillinen tilastollinen hajonta (vakiopoikkeama) on 1,0 dB (A).

Huom. 3: Tärinätaaso standardin EN 792-7/A1. Ilmoitetuilla tiedoilla tärinätasosta tyypillinen tilastollinen hajonta (vakiopoikkeama) on 1 m/s².

Katkaisulaite

Laikka	Maks. kehänopeus m/s
12" (300 mm)	80
14" (350 mm)	100

EY-vaatimustenmukaisuusvakuutus

(Koskee ainoastaan Eurooppaa)

Husqvarna AB, SE-433 81 Göteborg, Ruotsi, puh.: +46-31-949000, vakuuttaa täten, että laikkaleikkuri **Husqvarna K 30, K 40** alkaen vuoden 2010 sarjanumeroista eteenpäin (vuosi on ilmoitettu arvokilvessä ennen sarjanumeroa) vastaa NEUVOSTON DIREKTIIVIEN määräyksiä:

- 17. toukokuuta 2006 "koskien koneita" **2006/42/EY**
- 8. toukokuuta 2000 "koskien melupäästöä ympäristöön" **2000/14/EG**.

Seuraavia standardeja on sovellettu: EN ISO 12100:2003, EN 792-7/A1:2008, EN 983/A1:2008.

Göteborg 29. joulukuuta 2009

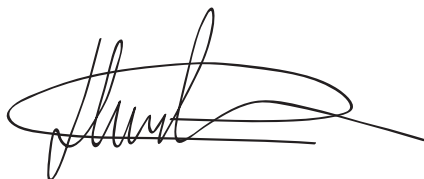

Henric Andersson

Apulaisjohtaja, laikkaleikkuri- ja rakennuskoneosaston päällikkö

Husqvarna AB

(Husqvarna AB:n valtuutettu ja teknisestä dokumentaatiosta vastaava edustaja.)

Alkuperäiset ohjeet



1153346-11

2014-09-01