

**Istruzioni per l'uso**

# **K 3000 Vac**

Prima di usare la macchina, leggere per intero le istruzioni per l'uso  
e accertarsi di averne compreso il contenuto.



**Italian**

# SIMBOLOGIA

## I simboli sulla macchina:

**AVVERTENZA!** Se utilizzata in modo improprio o non corretto, la macchina può essere un attrezzo pericoloso in grado di provocare gravi lesioni o morte dell'operatore, o di altre persone.

Prima di usare la macchina, leggere per intero le istruzioni per l'uso e accertarsi di averne compreso il contenuto.

Usare sempre:

- Elmetto protettivo omologato
- Protezioni acustiche omologate
- Occhiali o visiera di protezione

Il presente prodotto è conforme alle vigenti direttive CEE.

**AVVERTENZA!** Durante il taglio si forma della polvere che, se inalata, potrebbe essere dannosa per l'organismo. Usare sempre una mascherina protettiva omologata. Accertarsi che ci sia una buona ventilazione dell'ambiente.

**AVVERTENZA!** Le scintille che possono sprigionarsi dal disco di taglio possono provocare incendi in presenza di materiale infiammabile come benzina, legno, erba secca ecc.

**AVVERTENZA!** I rimbalzi possono essere improvvisi e violenti e causare lesioni, anche molto gravi. Prima di usare la macchina, leggere per intero le istruzioni per l'uso e accertarsi di averne compreso il contenuto.

**Marchio ambientale.** Il simbolo riportato sul prodotto o sulla confezione indica che il prodotto non può essere smaltito fra i rifiuti domestici. Il prodotto deve invece essere consegnato a un centro di raccolta autorizzato per il riciclaggio dei componenti elettrici ed elettronici.

Smaltendo correttamente questo prodotto si contribuisce a ridurre l'impatto ambientale e sulla salute che potrebbe verificarsi in caso di procedure di smaltimento errate.

Per maggiori informazioni sul riciclaggio di questo prodotto, rivolgersi al proprio comune, al centro di raccolta rifiuti locale o al rivenditore.

**I restanti simboli/decalcomanie riguardano particolari requisiti necessari per ottenere la certificazione in alcuni mercati.**



## Spiegazione dei livelli di avvertenza

Le avvertenze sono suddivise in tre livelli.

### AVVERTENZA!



**AVVERTENZA!** Utilizzato se è presente un rischio di gravi lesioni, morte dell'operatore oppure danni all'ambiente circostante nel caso in cui le istruzioni del manuale non vengano rispettate.

### ATTENZIONE!



**ATTENZIONE!** Utilizzato se è presente un rischio di lesioni per l'operatore oppure danni all'ambiente circostante nel caso in cui le istruzioni del manuale non vengano rispettate.

### NOTA!

**NOTA!** Utilizzato se è presente un rischio di danni ai materiali oppure alla macchina nel caso in cui le istruzioni del manuale non vengano rispettate.

## Indice

### **SIMBOLOGIA**

I simboli sulla macchina: .....	2
Spiegazione dei livelli di avvertenza .....	2

### **INDICE**

Indice .....	3
--------------	---

### **PRESENTAZIONE**

Alla gentile clientela .....	4
Caratteristiche .....	4

### **PRESENTAZIONE**

Cosa c'è nella moto-troncatrice? .....	5
--	---

### **DISPOSITIVI DI SICUREZZA DELLA MACCHINA**

Generalità .....	6
Interruttore di corrente .....	6
Blocco interruttore di corrente .....	6
Protezione del disco di taglio .....	6

### **DISCHI DI TAGLIO**

Generalità .....	7
Dischi abrasivi .....	7
Dischi al diamante .....	8
Trasporto e rimessaggio .....	9

### **MONTAGGIO E REGOLAZIONI**

Generalità .....	10
Controllo dell'albero motore e delle rondelle della flangia .....	10
Controllo delle bussole .....	10
Controllo del senso di rotazione del disco .....	10
Montaggio del disco .....	10
Protezione del disco di taglio .....	10
Accessorio aspiratore .....	11

### **FUNZIONAMENTO**

Abbigliamento protettivo .....	12
Avvertenze generali di sicurezza .....	12
Tecnica fondamentale di lavoro .....	14
Trasporto e rimessaggio .....	16

### **AVVIAMENTO E ARRESTO**

Prima dell'avvio .....	17
Avviamento .....	17
Arresto .....	17

### **MANUTENZIONE**

Generalità .....	18
Schema di manutenzione .....	18
Pulizia .....	19
Ispezione di funzionamento .....	19

### **CARATTERISTICHE TECNICHE**

Attrezzatura di taglio .....	22
Dimensioni consigliate per i cavi .....	22
Dichiarazione di conformità CE .....	23

# PRESENTAZIONE

## Alla gentile clientela

La ringraziamo per aver scelto un prodotto Husqvarna! Ci auguriamo che rimarrete soddisfatti della vostra macchina e speriamo di potervi servire per molto tempo in futuro. L'acquisto di uno dei nostri prodotti vi dà diritto a ricevere un'assistenza professionale per le riparazioni e la manutenzione. Se non avete acquistato la macchina presso uno dei nostri rivenditori autorizzati, rivolgetevi alla più vicina officina di assistenza.

Questo manuale rappresenta un documento di grande valore. Verificare che sia sempre a disposizione sul posto di lavoro. Seguendolo il contenuto (uso, assistenza, manutenzione ecc.) potrete aumentare notevolmente la durata della vostra macchina e anche il suo valore di usato. Se vendete la macchina, ricordate di consegnare il manuale delle istruzioni al nuovo proprietario.

## Più di 300 anni di innovazione

Le origini della Husqvarna AB risalgono al 1689 quando il re Karl XI fece costruire una fabbrica per la produzione di moschetti. A quei tempi, erano state già gettate le fondamenta per le nozioni d'ingegneria alla base dello sviluppo di alcuni dei prodotti più importanti del mondo in campi quali: armi da caccia, biciclette, motociclette, elettrodomestici, macchine da cucire e prodotti da esterno.

Husqvarna è il leader mondiale dei prodotti elettrici da esterno per usi forestali, manutenzione di parchi e cura di prati e giardini, oltre alle attrezzature di taglio e agli utensili diamantati per i settori edili e della lavorazione della pietra.

## Responsabilità dell'utente

Il proprietario/datore di lavoro è responsabile della formazione dell'operatore sull'uso sicuro della macchina. I supervisori e gli operatori devono aver letto e compreso le istruzioni per l'uso. Devono conoscere:

- le istruzioni di sicurezza della macchina;
- la gamma d'uso e le limitazioni della macchina;
- come utilizzare e sottoporre a manutenzione la macchina.

Le legislazioni nazionali potrebbero regolamentare l'utilizzo della macchina. Prima di utilizzare la macchina, verificare quali legislazioni sono applicabili sul proprio posto di lavoro.

## Riserva del produttore

Tutte le informazioni e i dati contenuti in questo manuale sono da riferirsi alla data di stampa del manuale stesso.

La Husqvarna AB procede costantemente allo sviluppo dei propri prodotti e si riserva quindi il diritto di apportare, senza alcun preavviso, modifiche riguardanti fra l'altro la forma e l'aspetto esteriore.

## Caratteristiche

I prodotti Husqvarna si distinguono per valori di eccellenza in quanto a prestazioni, affidabilità, tecnologia innovativa, soluzioni tecniche avanzate e rispetto dell'ambiente.

Di seguito sono descritte alcune delle caratteristiche esclusive dei prodotti.

### Elgard™

Elgard™ è una protezione elettronica dal sovraccarico che salvaguarda il motore. La protezione salvaguarda la macchina e ne aumenta la durata. Con l'aiuto di Elgard™, la macchina invia un segnale quando si avvicina al carico massimo.

### Softstart™

Il dispositivo Softstart™ è un limitatore di corrente elettronico che permette un avviamento graduale.

## Accessorio aspiratore

L'accessorio aspiratore si fissa facilmente alla macchina ed è collegato all'aspiratore/raccogliitore di polvere per gestire efficacemente la polvere generata durante il taglio a secco.

# PRESENTAZIONE

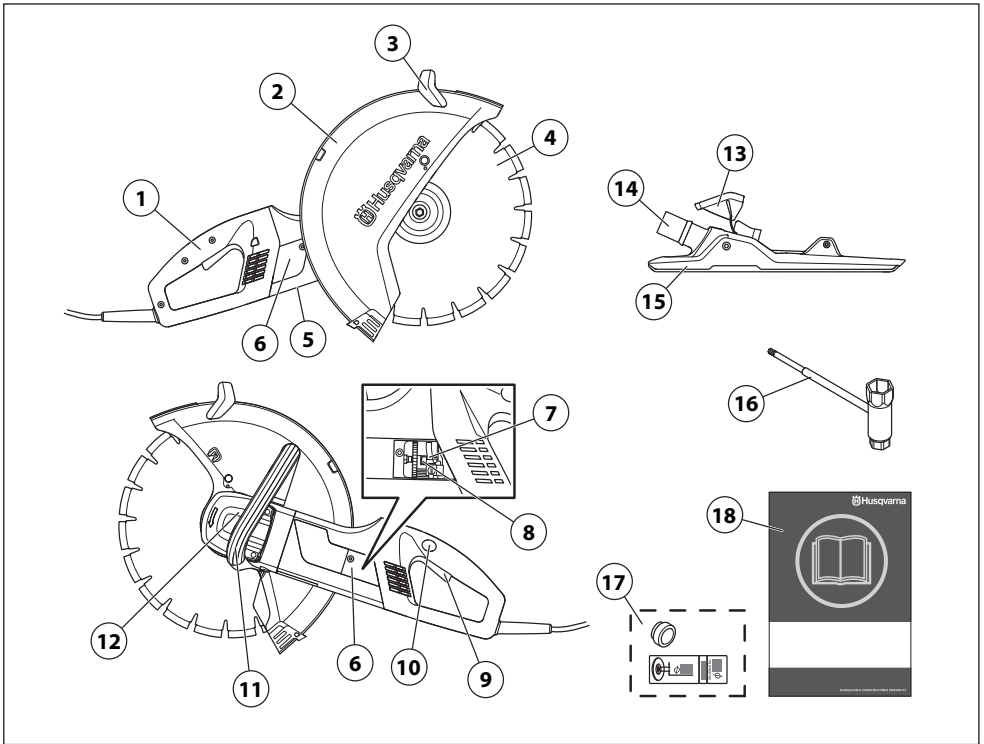

## Cosa c'è nella moto-troncatrice?

- |   |                                    |
|---|------------------------------------|
| 1 Impugnatura posteriore                      | 10 Blocco interruttore di corrente |
| 2 Protezione del disco di taglio 14"          | 11 Impugnatura anteriore           |
| 3 Impugnatura di regolazione della protezione | 12 Blocco dell'albero              |
| 4 Lama a disco                                | 13 Fermo di bloccaggio             |
| 5 Marchio di fabbrica                         | 14 Attacco aspiratore              |
| 6 Foro di ispezione                           | 15 Accessorio aspiratore           |
| 7 Supporti delle spazzole                     | 16 Chiave combinata                |
| 8 Spazzole al carbonio                        | 17 Bussola + decalcomania          |
| 9 Interruttore di corrente                    | 18 Istruzioni per l'uso            |

# DISPOSITIVI DI SICUREZZA DELLA MACCHINA

## Generalità



**AVVERTENZA! Non usare mai una macchina con dispositivi di sicurezza difettosi. Se la macchina non supera tutti i controlli, contattare un'officina per le necessarie riparazioni.**

**Per evitare un avvio accidentale, eseguire le procedure descritte nel presente capitolo a motore spento e cavo di alimentazione rimosso dalla presa di corrente, se non diversamente indicato.**

In questo capitolo vengono presentati i dispositivi di sicurezza della macchina, la loro funzione, il controllo e la manutenzione necessari per assicurarne una funzione ottimale.

## Interruttore di corrente

L'interruttore di corrente dev'essere usato per accendere e spegnere la macchina.

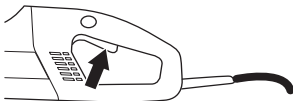

### Controllo dell'interruttore di corrente

- Avviare la macchina, rilasciare l'interruttore di corrente e controllare che motore e disco di taglio si arrestino.



- Se l'interruttore è difettoso, sostituirlo presso un rivenditore autorizzato.

## Blocco interruttore di corrente

Il blocco dell'interruttore di corrente è studiato per evitare che questo venga attivato inavvertitamente. Premendo il blocco (A) l'interruttore di corrente viene disattivato (B).

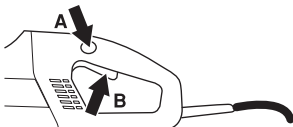

Il blocco dell'interruttore di corrente rimane premuto per tutto il tempo in cui è inserito l'interruttore. Lasciando la presa dell'impugnatura, sia l'interruttore di corrente che il relativo blocco ritornano alla posizione di partenza. Ciò avviene grazie a due sistemi di molle a ritorno indipendenti l'uno dall'altro. In questa posizione la macchina si ferma e l'interruttore si blocca.

## Controllo del fermo dell'interruttore

- Controllare che l'interruttore di corrente sia bloccato quando il blocco si trova nella posizione iniziale.

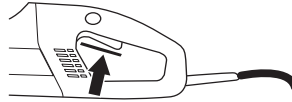

- Premere il blocco dell'interruttore e controllare che rilasciandolo questo ritorni nella posizione iniziale.

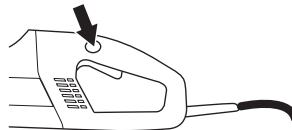

- Controllare che sia l'interruttore di corrente che il relativo blocco siano facili da inserire e che il sistema di molle a ritorno funzioni.

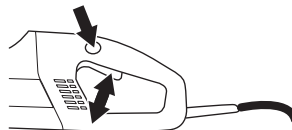

- Avviare la macchina, rilasciare l'interruttore di corrente e controllare che motore e disco di taglio si arrestino.

## Protezione del disco di taglio

Questa protezione è applicata sopra il disco di taglio e progettata per prevenire la proiezione verso l'utente di parti del disco o del materiale tagliato.

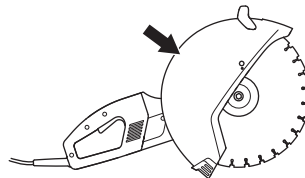

## Controllo della protezione del disco di taglio



**AVVERTENZA! Controllare sempre che la protezione sia montata correttamente prima di avviare la macchina. Controllare anche che il disco sia montato correttamente e non presenti lesioni visibili. Se il disco è danneggiato può essere pericoloso. Vedi istruzioni alla voce Montaggio.**

- Controllare che la protezione sia integra e che non presenti incrinature o deformazioni.

# DISCHI DI TAGLIO

## Generalità



**AVVERTENZA! Il disco abrasivo può rompersi e causare gravi danni all'operatore.**

- I dischi di taglio sono disponibili in due modelli di base: dischi abrasivi e dischi al diamante.

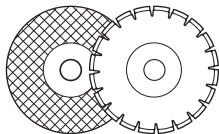

- I dischi di taglio di buona qualità rappresentano spesso un risparmio. I dischi di taglio di qualità scadente presentano spesso una peggior capacità di taglio e una durata inferiore, il che risulta in maggiori costi in relazione alla quantità di materiale tagliato.
- Accertarsi di usare la bussola giusta per il disco di taglio da montare sulla macchina. Vedi indicazioni al punto Montaggio del disco di taglio.

## Dischi da taglio adatti

Dischi di taglio	K 3000 senza accessorio aspiratore	K 3000 con accessorio aspiratore
Dischi abrasivi	Sì	No
Dischi al diamante	Sì	Sì
Dischi dentati	No	No

## Dischi da taglio per vari materiali



**AVVERTENZA! Non usare mai un disco di taglio per materiali diversi da quelli per cui è concepito.**

**In seguito al calore generato durante il taglio di materiali plastici con dischi diamantati, il materiale si può sciogliere attaccandosi al disco e causando rimbalzi. Non tagliare mai materiali di plastica con un disco diamantato!**

**Tagliare metalli può generare scintille che possono provocare incendi. Non utilizzare la macchina vicino a gas o sostanze infiammabili.**

**Con l'accessorio aspiratore non è consentito il taglio di metalli.**

Seguire le istruzioni fornite con il disco di taglio concernenti l'appropriatezza del disco per i diversi usi o consultare il proprio rivenditore in caso di dubbi.

	Cemento	Metallo	Plastica	Ghisa
Dischi abrasivi*	X	X*	X	X
Dischi al diamante	X	X**	----	X**

\* Solo senza accessorio aspiratore.

\*\* Solo dischi speciali. Solo senza accessorio aspiratore.

## Macchine manovrate manualmente dotate di alta velocità



**AVVERTENZA! Non utilizzare mai dischi di taglio per i quali è previsto un regime inferiore a quello della troncatrice. Utilizzare solo dischi di taglio progettati per troncatrici portatili che operano a elevata velocità.**

- I nostri dischi di taglio sono progettati per troncatrici portatili che operano ad alta velocità.
- Il numero di giri sull'etichetta del disco abrasivo dev'essere pari o superiore a quello riportato sull'etichetta della macchina. Non utilizzare mai dischi di taglio per i quali è previsto un regime inferiore a quello della troncatrice.

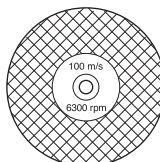

## Vibrazioni del disco

- Il disco può perdere la sua rotondità e vibrare se viene usata una pressione di alimentazione troppo elevata.
- Abbassando la pressione di alimentazione si possono limitare le vibrazioni. In caso contrario, sostituire il disco.

## Dischi abrasivi



**AVVERTENZA! Non utilizzare dischi abrasivi con acqua. La resistenza del disco abrasivo diminuisce in caso di esposizione all'acqua o all'umidità causando un maggiore rischio di rottura del disco.**

**NOTA! Con l'accessorio aspiratore non è consentito il taglio con dischi abrasivi. L'utilizzo di dischi abrasivi provoca usura anomala dell'accessorio aspiratore.**

# DISCHI DI TAGLIO

- Il materiale di taglio dei dischi abrasivi è rappresentato da grani abrasivi uniti da leganti organici. "I dischi rinforzati" sono costruiti su una base di materiale tessile o fibroso che impedisce la rottura del disco causata dalla velocità, qualora questo si lesioni.
- Le prestazioni di un disco abrasivo sono determinate dal tipo e dalle dimensioni dei granuli di materiale abrasivo, dal tipo e dalla durezza del legante impiegato.
- Controllare che il disco sia integro.

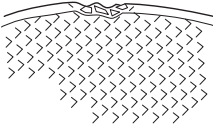

- Per provare il disco abrasivo tenerlo sospeso con un dito e colpirlo leggermente servendosi di un cacciavite o simili. Se il disco non produce un suono limpido e risonante significa che è danneggiato.



## Dischi abrasivi per vari materiali

Tipo di disco	Materiale
Disco per cemento	Cemento, asfalto, muratura in pietra, ghisa, alluminio, rame, ottone, cavi, gomma, plastica ecc.
Disco per metallo	Acciaio, leghe in acciaio e altri metalli duri.

## Dischi al diamante

### Generalità



**AVVERTENZA!** In seguito al calore generato durante il taglio di materiali plastici con dischi diamantati, il materiale si può sciogliere attaccandosi al disco e causando rimbalzi. I dischi diamantati si scaldano molto durante l'uso. Il surriscaldamento del disco è il risultato di un uso improprio e che può causare la deformazione del disco, cui seguono danni e lesioni.

**Tagliare metalli può generare scintille che possono provocare incendi. Non utilizzare la macchina vicino a gas o sostanze infiammabili. Con l'accessorio aspiratore non è consentito il taglio di metalli.**

- I dischi al diamante sono costituiti da una base in acciaio dotata di segmenti contenenti diamanti industriali.
- I dischi al diamante hanno come vantaggio un minor costo per ogni operazione di taglio, minor necessità di sostituire il disco e una profondità di taglio costante.
- Usando un disco al diamante accertarsi che ruoti nella direzione indicata dalla freccia sul disco stesso.

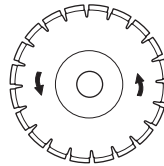

### Dischi al diamante per vari materiali

- I dischi al diamante sono consigliabili per tutte le opere in muratura, il cemento armato ed altri materiali composti.
- I dischi al diamante sono disponibili con durezza di diverso grado.
- Utilizzare dischi speciali per il taglio di metalli. Consigliatevi con il vostro rivenditore di fiducia per la scelta delle calzature adeguate.

### Affilatura dei dischi al diamante

- Usare sempre un disco di taglio ben affilato.
- I dischi al diamante possono perdere l'affilatura se viene usata una pressione di alimentazione errata oppure durante il taglio di alcuni materiali come il cemento dotato di armatura molto consistente. Lavorare con un disco al diamante non affilato provoca surriscaldamento il che può comportare il distacco dei segmenti diamantati.
- Affilare il disco tagliando un materiale morbido come arenaria o mattoni.



---

# DISCHI DI TAGLIO

---

## Dischi al diamante per taglio a secco

- I dischi diamantati per il taglio a secco possono essere utilizzati con o senza raffreddamento ad acqua.
- Quando si taglia a secco è quindi consigliabile lasciar raffreddare il disco, semplicemente togliendolo dalla scanalatura ogni 30-60 secondi e lasciandolo ruotare liberamente in aria per 10 secondi. In caso di non utilizzo del raffreddamento ad acqua, il disco potrebbe surriscaldarsi.

## Dischi al diamante per taglio a umido

**NOTA!** Non eseguire il taglio a umido con l'accessorio aspiratore. I fanghi di cemento bagnato riducono considerevolmente la capacità di aspirazione dell'accessorio aspiratore.

- I dischi diamantati per il taglio a umido devono essere raffreddati ad acqua. In caso di non utilizzo del raffreddamento ad acqua, il disco potrebbe surriscaldarsi.
- Il raffreddamento ad acqua raffredda il disco di taglio e ne aumenta la durata riducendo contemporaneamente la formazione di polvere.

## Trasporto e rimessaggio

- Non conservare o trasportare la troncatrice con disco di taglio montato. Tutti i dischi e le lame devono essere smontati dalla moto-troncatrice prima del rimessaggio.
- Conservare il disco di taglio in un luogo asciutto e protetto dal gelo. Prestare particolare cautela quando si utilizzano dischi abrasivi. I dischi abrasivi devono essere conservati su una superficie piana ed orizzontale. Immagazzinando un disco abrasivo in un luogo umido si può provocare una perdita di equilibrio con conseguenti danni.
- Controllare sempre anche i dischi nuovi per verificarne l'integrità.

# MONTAGGIO E REGOLAZIONI

## Generalità



**AVVERTENZA! Staccare sempre la spina dalla presa prima di pulizia, manutenzione e montaggio.**

I dischi della Husqvarnas sono omologati per macchine manovrate manualmente.

## Controllo dell'albero motore e delle rondelle della flangia

Sostituendo un disco di taglio con uno nuovo controllare le rondelle della flangia e l'albero motore.

- Controllare l'integrità delle filettature dell'albero.
- Controllare che le superfici di contatto del disco di taglio e delle rondelle della flangia siano integre, della giusta dimensione e pulite e che scorrono inoltre correttamente sull'albero motore.

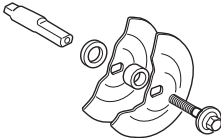

Non usare rondelle distorte, smussate, danneggiate o sporche. Non usare rondelle di diverse dimensioni.

## Controllo delle bussole

Le bussole sono utilizzate per inserire la macchina nel foro centrale del disco di taglio. La macchina è dotata di due bussole di dimensioni diverse: 20 mm (25/32") e 25,4 mm (1").

- Verificare che la bussola sull'alberino della macchina corrisponda al foro centrale del disco di taglio. I dischi di taglio sono contrassegnati con il diametro del foro centrale.

## Controllo del senso di rotazione del disco

- Usando un disco al diamante accertarsi che ruoti nella direzione indicata dalla freccia sul disco stesso. Sulla macchina si trova una freccia indicante il senso di rotazione dell'albero su cui è montato il disco.

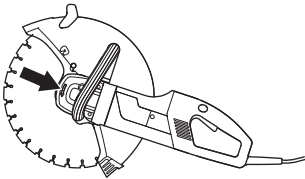

## Montaggio del disco

- Situare il disco sulla bussola (C) fra la rondella della flangia interna (A) e la rondella della flangia (B). La rondella della flangia viene fatta ruotare per far sì che entri sull'albero.

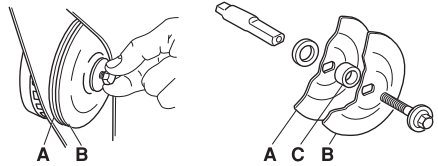

- Il disco di taglio/l'albero viene bloccato premendo il pulsante di bloccaggio sul retro della macchina. Il pulsante è caricato a molla e rilasciandolo torna in posizione iniziale.

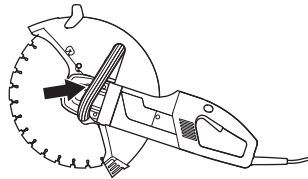

- La vite di fissaggio del disco deve venir serrata con una coppia pari a 15-25 Nm.

## Protezione del disco di taglio

La protezione del gruppo di taglio dev'essere montata in modo che la parte posteriore sia a contatto con il pezzo da lavorare. Getti e scintille provenienti dal materiale tagliato vengono quindi raccolti dalla protezione evitando così che raggiungano l'operatore.

La protezione lama è bloccata tramite attrito.

- Premere le estremità della protezione contro il pezzo di lavoro o regolare la protezione con l'impugnatura di regolazione. La protezione deve sempre essere montata sulla macchina.

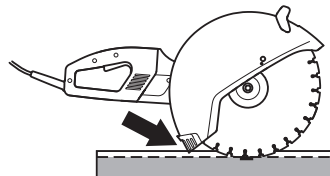

## MONTAGGIO E REGOLAZIONI

### Accessorio aspiratore

- Inserire l'accessorio aspiratore nelle scanalature posizionate nella parte posteriore del coperchio di protezione del disco di taglio.

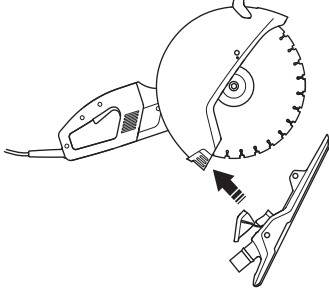

- Assicurarsi che il fermo di bloccaggio appoggi sull'aletta del coperchio. Far scattare in su il fermo di bloccaggio e premerlo contro il coperchio di protezione.

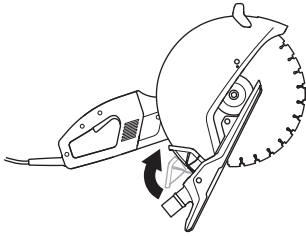

- Collegare l'aspiratore alla macchina.

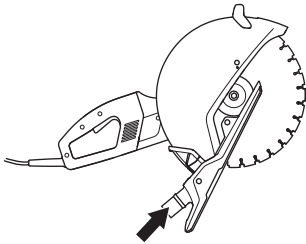

- Raccoglitore di polvere consigliato: Husqvarna DC 3300, DC 5500 o simili.

# FUNZIONAMENTO

## Abbigliamento protettivo

### Generalità

Non usare mai la macchina se non siete certi di poter chiedere aiuto in caso d'infortunio.

### Abbigliamento protettivo

Lavorando con la macchina usare sempre abbigliamento protettivo omologato. L'uso di abbigliamento protettivo non elimina i rischi di lesioni, ma riduce gli effetti del danno in caso di incidente. Consigliatevi con il vostro rivenditore di fiducia per la scelta dell'attrezzatura adeguata.



**AVVERTENZA!** L'utilizzo di prodotti per taglio, levigatura, foratura, smerigliatura o lavorazione di materiali può generare polveri e vapori contenenti prodotti chimici nocivi. Informarsi sulla composizione del materiale da lavorare e utilizzare una maschera respiratoria adeguata.

Una lunga esposizione al rumore può comportare lesioni permanenti all'udito. Usare quindi sempre cuffie di protezione omologate. Far sempre attenzione a segnali di allarme o chiamate quando usate le cuffie protettive. Togliere sempre le cuffie protettive immediatamente all'arresto del motore.

Usare sempre:

- Elmetto protettivo omologato
- Cuffie auricolari protettive
- Protezione per gli occhi omologata. Con l'uso della visiera è necessario anche l'uso di occhiali protettivi omologati. Con il termine occhiali protettivi omologati si intendono occhiali che siano conformi alle norme ANSI Z87.1 per gli USA o EN 166 per i paesi EU. La visiera deve essere conforme alla norma EN 1731
- Mascherina protettiva
- Guanti robusti, in grado di garantire una presa sicura.
- Abbigliamento aderente, robusto e comodo che permetta libertà nei movimenti.
- Stivali con calotta di acciaio e suola antiscivolo.

### Altri dispositivi di protezione



**ATTENZIONE!** Lavorando con la macchina potrebbero verificarsi scintille in grado di provocare incendi. Tenere sempre a portata di mano l'attrezzatura antincendio.

- Estintore
- Kit di primo soccorso

## Avvertenze generali di sicurezza



**AVVERTENZA!** Leggere attentamente tutte le avvertenze di sicurezza e tutte le istruzioni. Dalla mancata osservazione di avvertenze e istruzioni possono derivare scosse elettriche, incendi e/o danni gravi.

Conservare tutte le avvertenze e le istruzioni per la futura consultazione.

Nelle avvertenze, il termine "attrezzo elettrico" si riferisce al vostro attrezzo elettrico alimentato tramite rete elettrica (con cavo) o a batteria (cordless).

### Sicurezza dell'area di lavoro

- Tenere l'area di lavoro pulita e ben illuminata. Le zone in disordine o male illuminate possono provocare incidenti.
- Non mettere in funzione attrezzi elettrici in ambienti esplosivi, quali quelli che comportano la presenza di liquidi infiammabili, gas o polvere. Gli attrezzi elettrici generano scintille che possono incendiare polveri o fumi.
- Tenere lontani bambini e spettatori mentre si fa funzionare un attrezzo elettrico. Le distrazioni possono causare la perdita del controllo.
- Evitare l'uso in caso di condizioni metereologiche sfavorevoli. Ad esempio nebbia fitta, pioggia, vento forte, freddo intenso ecc. Lavorare nel maltempo è faticoso e può creare situazioni di pericolo, ad esempio un terreno sdruciolevole.
- Quando usate la macchina, assicuratevi che il materiale non possa cadere provocando danni. Osservare la massima attenzione lavorando su terreni in pendenza.



**AVVERTENZA!** La distanza di sicurezza dalla moto-troncatrice è di 15 metri. Siete responsabili affinché animali o persone non vengano a trovarsi entro l'area delle operazioni. Non iniziare a tagliare prima che l'area di lavoro sia libera e prima di avere assunto una posizione stabile con i piedi.

### Sicurezza elettrica

- Le spine degli attrezzi elettrici devono essere adatte alle prese. Mai modificare la spina in alcun modo. Non utilizzare adattatori per spine con attrezzi elettrici dotati di messa a terra. Le spine non modificate e che si adattano bene alle prese ridurranno il rischio di scosse elettriche.
- Evitare il contatto del corpo con superfici messe a massa o collegate a terra, come condutture, radiatori, stufe e frigoriferi. In casi simili si verificherebbe un aumento del rischio di scosse elettriche.

# FUNZIONAMENTO

- Non esporre l'attrezzo elettrico alla pioggia. L'ingresso di acqua in un attrezzo elettrico fa aumentare il rischio di scosse elettriche.
- Non rovinare il cavo elettrico. Non usare mai il cavo per trasportare, tirare o staccare dalla presa l'attrezzo elettrico. Tenere il cavo lontano da fonti di calore, olio, parti affilate o in movimento. I cavi danneggiati o attorcigliati fanno aumentare il rischio di scosse elettriche.
- Facendo funzionare un attrezzo elettrico all'aperto, usare una prolunga adatta per l'uso all'aperto. L'utilizzo di cavi adatti per l'uso all'aperto riduce il rischio di scosse elettriche.
- Controllare che il cavo e la prolunga del cavo siano integri e in buono stato. Non usare la macchina se il cavo è danneggiato. Portarla presso un rivenditore autorizzato per la riparazione.
- Non utilizzare cavi giuntati arrotolati per evitare il rischio di surriscaldamento.
- Se si usa una prolunga, servirsi esclusivamente di prolunghe autorizzate della lunghezza adeguata. Per ulteriori informazioni, consultare il capitolo "Dimensioni consigliate per i cavi" nella sezione "Dati tecnici". Un cavo di dimensioni insufficienti implica il rischio di prestazioni ridotte della macchina e di surriscaldamento.
- La macchina dev'essere collegata ad una presa a terra. Controllare che la tensione di rete corrisponda a quella indicata sul marchio della macchina.
- Accertarsi di avere il cavo dietro di sé iniziando le operazioni con la macchina, per evitare di danneggiarlo.
- Prevenire la messa in funzione accidentale. Accertarsi che l'interruttore sia in posizione OFF prima di effettuare il collegamento alla presa dell'alimentazione e/o alla batteria, di sollevare o trasportare l'attrezzo. Il trasporto di attrezzi elettrici tenendo le dita sull'interruttore o su attrezzi che producono corrente e il cui interruttore è acceso, può provocare incidenti.
- Rimuovere qualunque chiave o strumento di regolazione prima di accendere l'attrezzo elettrico. Qualunque chiave o attrezzo lasciato attaccato a parti rotanti può causare danni alla persona.
- Operare in sicurezza. Operare sempre facendo attenzione a posizionare bene i piedi e a mantenere l'equilibrio. Ciò permette un migliore controllo dell'attrezzo elettrico in situazioni inattese.
- Vestirsi in maniera adeguata. Non indossare abiti troppo ampi o gioielli. Tenere capelli, indumenti e guanti lontani dalle parti in movimento. Lasciati liberi, indumenti, gioielli o capelli lunghi possono restare impigliati nelle parti in movimento.
- Qualora vengano forniti strumenti per il collegamento a strutture di estrazione e raccolta della polvere, accertarsi che queste siano collegate e usate in modo adeguato. La raccolta della polvere può ridurre i rischi legati alla presenza di quest'agente.
- Non avvicinarsi alle lame quando il motore è acceso.

## Uso e cura dell'attrezzo elettrico

- Non forzare l'attrezzo elettrico. Usare l'attrezzo elettrico adatto all'applicazione. L'attrezzo elettrico giusto farà il lavoro meglio e in modo più sicuro se usato alla velocità per la quale è stato progettato.
- Non usare l'attrezzo elettrico se non è possibile accenderlo o spegnerlo tramite interruttore. Qualunque attrezzo elettrico che non possa essere controllato tramite interruttore è pericoloso e deve essere riparato.
- Staccare la spina dalla presa dell'alimentazione e/o la batteria prima di procedere a qualunque regolazione, cambio di accessori o alla conservazione degli attrezzi. Tali misure di sicurezza preventive riducono il rischio di avvio accidentale dell'attrezzo elettrico.
- Riporre gli attrezzi elettrici fuori dalla portata dei bambini e non permettere l'uso dei suddetti a persone che non hanno familiarità con tali attrezzi e con queste istruzioni. Nelle mani di persone inesperte, gli attrezzi elettrici sono pericolosi.
- Manutenzione degli attrezzi elettrici. Controllare che non si verifichi un errato allineamento o collegamento delle parti in movimento, la rottura di pezzi e qualsivoglia altra condizione che possa inficiare il funzionamento dell'attrezzo elettrico. Qualora danneggiato, riparare l'attrezzo elettrico prima dell'uso. Molti incidenti sono causati da attrezzi elettrici con una manutenzione inadeguata.



**AVVERTENZA! Non lavare la macchina con acqua poiché l'acqua può penetrare nel sistema elettrico e causare danni alla macchina o un cortocircuito.**

## Sicurezza personale

- Nell'uso di un attrezzo elettrico, restare alerta, fare attenzione a ciò che si sta facendo e usare il buonsenso. Non usare un attrezzo elettrico quando si è stanchi o sotto l'effetto di droga, alcol o farmaci. Un attimo di disattenzione può comportare gravi danni alla persona.
- Usare sempre abbigliamento protettivo. Usare sempre gli occhiali protettivi. L'uso in condizioni adeguate dell'attrezzatura di protezione (come maschera, calzature di sicurezza antiscivolo, copricapo rigido o protezioni per le orecchie) ridurrà i danni alla persona.

# FUNZIONAMENTO

- Mantenere affilati e puliti gli strumenti da taglio. Con una manutenzione adeguata, gli strumenti da taglio con bordi affilati risultano più facili da controllare e meno pericolosi.
- Usare l'attrezzo elettrico, gli accessori, le punte ecc. come indicato dalle presenti istruzioni, tenendo conto delle condizioni di lavoro e della prestazione da effettuare. L'uso dell'attrezzo elettrico per operazioni differenti da quelle per le quali è stato progettato potrebbe creare situazioni di pericolo.
- Non usare mai una macchina che abbia subito modifiche tali da non corrispondere più alle specifiche originali.
- Accertarsi che non vi siano tubature o cavi elettrici nell'area di lavoro o nel materiale di taglio.
- Controllare sempre e tracciare la posizione delle condutture del gas. Il taglio in prossimità di condutture del gas è estremamente pericoloso. Accertarsi che durante il taglio non si generino scintille per evitare il rischio di esplosione. Rimanere concentrati sul proprio lavoro. Eventuali distrazioni possono causare lesioni personali gravi o mortali.
- La protezione del gruppo di taglio deve sempre essere inserita quando la macchina è in funzione.

## Assistenza

- Far riparare l'attrezzo elettrico solo da personale qualificato, usando esclusivamente pezzi sostitutivi identici. Questo garantirà che sia salvaguardata la sicurezza dell'attrezzo elettrico.

## Impiegare sempre il buon senso.

Non è possibile coprire tutte le situazioni immaginabili che potreste affrontare. Prestare sempre attenzione e usare il buon senso. In situazioni in cui vi sentite incerti su come procedere, rivolgersi sempre ad un esperto. Contattate il vostro rivenditore o un operatore che abbia esperienza della macchina. Evitare ogni tipo di operazione per la quale non vi sentiate sufficientemente competenti!

## Tecnica fondamentale di lavoro



**AVVERTENZA!** Non inclinare la troncatrice; il disco potrebbe incepparsi o spezzarsi, provocando lesioni personali.

**Evitare di tagliare con il lato del disco, per evitare di danneggiarlo quasi certamente. In questo caso il disco potrebbe rompersi e causare ferite gravi. Usare solo il bordo tagliente.**

**In seguito al calore generato durante il taglio di materiali plastici con dischi diamantati, il materiale si può sciogliere attaccandosi al disco e causando rimbalzi. Non tagliare mai materiali di plastica con un disco diamantato!**

**Tagliare metalli può generare scintille che possono provocare incendi. Non utilizzare la macchina vicino a gas o sostanze infiammabili.**

**Con l'accessorio aspiratore non è consentito il taglio di metalli.**

- La macchina è concepita e progettata per il taglio con dischi abrasivi o dischi diamantati pensati per macchine portatili che operano a elevata velocità. Pertanto, non dovrà essere utilizzata con altri tipi di dischi o per altri tipi di taglio.
- Controllare anche che il disco di taglio sia montato correttamente e non presenti lesioni visibili. Vedere le istruzioni nelle sezioni "Dischi di taglio" e "Montaggio e impostazioni".
- Verificare che venga utilizzato il disco di taglio corretto per l'applicazione in questione. Vedere istruzioni nella sezione "Dischi di taglio".
- Non tagliare mai materiali contenenti asbesto!
- Quando il motore è in moto stare lontani dal disco.
- Non lasciare mai la macchina incustodita a motore acceso.
- Non spostare la macchina con l'attrezzatura di taglio in rotazione.
- La protezione del gruppo di taglio dev'essere montata in modo che la parte posteriore sia a contatto con il pezzo da lavorare. Getti e scintille provenienti dal materiale tagliato vengono quindi raccolti dalla protezione evitando così che raggiungano l'operatore. Le protezioni dell'attrezzatura di taglio devono sempre essere in posizione quando la macchina è in funzione.

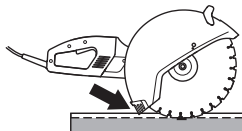

# FUNZIONAMENTO

- Non tagliare mai con il settore di contraccolpo del disco. Vedere le istruzioni alla voce "Contraccolpo".
- Mantenere una posizione ben salda ed equilibrata.
- Non tagliare mai a un'altezza superiore a quella della spalla.
- Non tagliare mai da una scala. Se si deve lavorare a una certa altezza, usare una piattaforma o un'impalcatura.
- Tenere sempre la macchina fermamente con entrambe le mani. Afferrare facendo in modo che tutte le dita abbiano una presa salda intorno all'impugnatura.

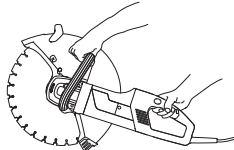

- Mantenersi ad una distanza comoda dal pezzo.
- Controllare che il disco non venga a contatto con corpi estranei all'avviamento della macchina.
- Portare gradualmente il disco di taglio a elevata velocità di rotazione (pieno acceleratore) e mantenere la velocità massima fino al termine del taglio.
- Far funzionare la macchina senza forzare o spingere i dischi.
- Lavorare con la macchina mantenendola allineata al disco di taglio. La pressione laterale può danneggiare il disco ed è molto pericolosa.



- Mandare lentamente il disco avanti e indietro per mantenere una piccola superficie di contatto fra il disco e il materiale da tagliare. In questo modo si mantiene bassa la temperatura del disco ottenendo così un taglio efficace.

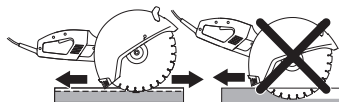

## Gestione della polvere

L'accessorio aspiratore si fissa facilmente alla macchina ed è collegato all'aspiratore/raccogliitore di polvere per gestire efficacemente la polvere generata durante il taglio a secco.

La quantità di polvere generata durante il taglio dipende dal materiale tagliato. I materiali soffici producono più polvere. Adattare la velocità di taglio in modo che l'accessorio aspiratore possa raccogliere tutta la polvere prodotta.

## Soft start e protezione dal sovraccarico

La macchina è dotata di soft start elettronico e protezione dal sovraccarico.

Se il carico della macchina supera un determinato livello, il motore inizia a battere. Se il carico diminuisce, il motore riprende a funzionare normalmente e si può proseguire il taglio.

Continuando a utilizzare la macchina mentre il motore batte, dopo un certo tempo l'elettronica interrompe l'alimentazione. Maggiore è il carico, più rapidamente avviene l'interruzione.

Se il disco di taglio si blocca, l'elettronica interrompe immediatamente l'alimentazione.

## Contraccolpo



**AVVERTENZA! I contraccolpi sono improvvisi e possono essere molto violenti. La troncatrice può essere respinta in senso rotatorio in alto e indietro verso l'utente causando lesioni gravi o mortali. È molto importante comprendere le cause del contraccolpo e come risolverlo prima di utilizzare la macchina.**

Il contraccolpo è un improvviso movimento verso l'alto e può verificarsi se il disco è compresso o bloccato nel settore di contraccolpo. La maggior parte dei contraccolpi sono piccoli e comportano un pericolo lieve. Tuttavia, un contraccolpo può essere molto violento e respingere la troncatrice in senso rotatorio in alto e indietro verso l'utente causando lesioni gravi o mortali.

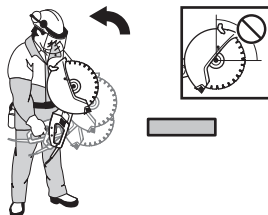

# FUNZIONAMENTO

## Forza di reazione

Durante il taglio è sempre presente una forza di reazione. La forza tira la macchina in direzione opposta alla rotazione del disco. La maggior parte delle volte questa forza è esigua.

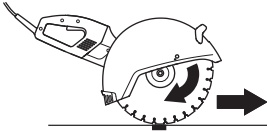

Se il disco è schiacciato o bloccato la forza di reazione sarà forte e l'operatore potrebbe non essere in grado di controllare la troncatrice.

## Zona di contraccolpo

Non tagliare mai con il settore di contraccolpo del disco. Se il disco è schiacciato o bloccato nel settore di contraccolpo, la forza di reazione respingerà la troncatrice in senso rotatorio in alto e indietro verso l'utente causando lesioni gravi o mortali.

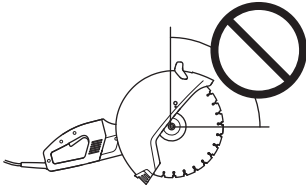

## Contraccolpo ascendente

Se per il taglio viene utilizzato il settore di contraccolpo, la forza di reazione spingerà il disco verso l'alto durante il taglio. Non utilizzare il settore di contraccolpo. Utilizzare il quadrante inferiore del disco per evitare il contraccolpo ascendente.

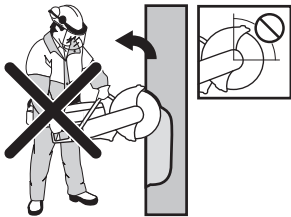

## Contraccolpo da schiacciamento

Lo schiacciamento è quando il taglio si chiude e schiaccia il disco. Se il disco è schiacciato o bloccato la forza di reazione sarà forte e l'operatore potrebbe non essere in grado di controllare la troncatrice.



Se il disco è schiacciato o bloccato nel settore di contraccolpo, la forza di reazione respingerà la troncatrice in senso rotatorio in alto e indietro verso l'utente causando lesioni gravi o mortali.

## Taglio tubature e schiacciamento

Prestare particolare cautela quando si tagliano tubature. Se il tubo non è appoggiato correttamente e il taglio viene tenuto aperto, durante l'intero processo di taglio il disco potrebbe essere schiacciato nel settore di contraccolpo e causare un grave contraccolpo.

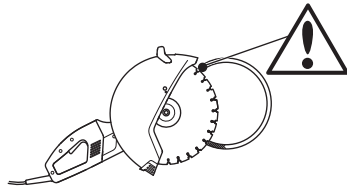

## Come evitare il contraccolpo

Evitare il contraccolpo è semplice.

Il pezzo in lavorazione deve essere sempre appoggiato in modo che il taglio rimanga aperto durante tutta l'operazione. Se il taglio è aperto non c'è contraccolpo. Se il taglio si chiude e schiaccia il disco, c'è sempre il rischio di contraccolpo.

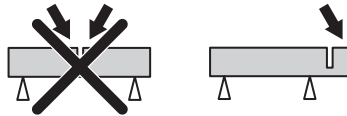

Avanzare con cautela in un taglio già esistente.

Controllare che il pezzo in lavorazione non si muova durante il taglio, per impedire che schiacci il disco nel taglio.

## Trasporto e rimessaggio

- Assicurare le attrezzature durante il trasporto per evitare danni di trasporto e incidenti.
- Per il trasporto e la conservazione dei dischi di taglio, vedere la sezione "Dischi di taglio".
- Per il trasporto e la conservazione del carburante, vedere la sezione "Operazioni con il carburante".
- Conservate l'attrezzatura in un luogo chiuso a chiave e quindi lontano dalla portata di bambini e di persone non autorizzate.



# AVVIAMENTO E ARRESTO

## Prima dell'avvio



**AVVERTENZA!** Prima di usare la macchina, leggere per intero le istruzioni per l'uso e accertarsi di averne compreso il contenuto.

Usare sempre abbigliamento protettivo. Vedi istruzioni alla voce **Abbigliamento protettivo**.

Verificare che nella zona operativa non siano presenti persone non addette ai lavori, che sarebbero esposte al rischio di gravi lesioni.

Controllare che la tensione di rete corrisponda a quella indicata sul marchio della macchina.

- Eseguire la manutenzione giornaliera. Consultare le istruzioni nella sezione "Manutenzione".

## Avviamento

- Afferrare l'impugnatura anteriore con la mano sinistra.
- Afferrare l'impugnatura posteriore con la mano destra.

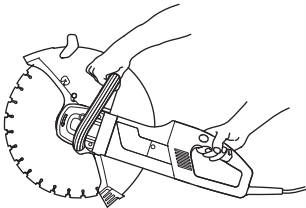

- Premere il blocco dell'interruttore di corrente con il pollice destro e inserire l'interruttore di corrente.

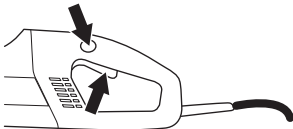

- Fare funzionare la macchina senza carico e in modo sicuro per almeno 30 secondi.

## Arresto



**AVVERTENZA!** Il disco di taglio continua a ruotare fino a un minuto dall'arresto del motore. (La lama si arresta per inerzia). Accertarsi che il disco di taglio possa ruotare liberamente finché non si è arrestato completamente. Eventuali distrazioni possono causare lesioni personali gravi.

Il motore si arresta rilasciando l'interruttore di corrente.

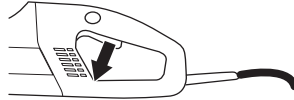

# MANUTENZIONE

## Generalità



**AVVERTENZA!** L'utilizzatore può eseguire solo le operazioni di manutenzione e assistenza descritte in questo manuale delle istruzioni. Per operazioni di maggiore entità rivolgersi ad un'officina autorizzata.

Controllo e/o manutenzione devono essere eseguiti a motore spento e dopo aver staccato la spina dalla presa.

Usare sempre abbigliamento protettivo. Vedi istruzioni alla voce **Abbigliamento protettivo**.

La durata della macchina può ridursi e il rischio di incidenti aumentare se la manutenzione non viene eseguita correttamente e se l'assistenza e/o le riparazioni non vengono effettuate da personale qualificato. Per ulteriori informazioni rivolgersi alla più vicina officina di assistenza.

- Fate controllare regolarmente la macchina dal vostro distributore Husqvarna per eventuali messe a punto e riparazioni.

## Schema di manutenzione

Nel programma di manutenzione è possibile verificare quali parti della macchina richiedono manutenzione e a quali intervalli deve essere eseguita. Gli intervalli sono calcolati in base all'uso giornaliero della macchina e potrebbe differire a seconda della frequenza di utilizzo.

\*Vedere istruzioni nella sezione "Dispositivi di sicurezza della macchina".

\*\* Vedere istruzioni nella sezione "Dischi di taglio" e "Montaggio e impostazioni".

	Manutenzione giornaliera	Manutenzione settimanale/40 ore	Ogni 4 mesi
Pulizia	Pulitura esterna		
	Presa d'aria di raffreddamento		
	Accessorio aspiratore		
Ispezione di funzionamento	Ispezione generale	Spazzole al carbonio	
	Interruttore di corrente*		
	Blocco interruttore di corrente*		
	Protezione del disco di taglio*		
	Lama a disco**		
Sostituzione			Grasso per riduttore angolare

## Pulizia

### Pulitura esterna



**AVVERTENZA!** La macchina non è dotata di un interruttore per i guasti a terra. Non lavare la macchina con acqua poiché l'acqua può penetrare nel sistema elettrico e causare danni alla macchina o un cortocircuito.

### Presenza d'aria di raffreddamento

La macchina è dotata di efficace ventola per il raffreddamento del motore. L'aria di raffreddamento, che viene aspirata attraverso la grata nell'impugnatura posteriore della macchina, attraverso statore e rotore e fuoriesce dalla sezione anteriore dell'alloggiamento del motore.

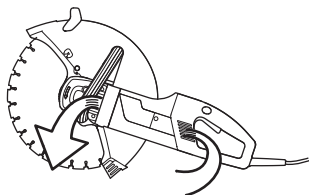

- Affinché la macchina mantenga costantemente un raffreddamento ottimale, è necessario mantenere pulite le aperture per l'aria. Pulire regolarmente la macchina usando aria compressa.

### Accessorio aspiratore

- Eliminare tutta la polvere accumulatasi nell'accessorio aspiratore.



## Ispezione di funzionamento

### Ispezione generale



**AVVERTENZA!** Non utilizzare mai cavi danneggiati che possono causare lesioni personali gravi o mortali.

- Controllare che il cavo e la prolunga del cavo siano integri e in buono stato. Non usare la macchina se il cavo è danneggiato. Portarla presso un rivenditore autorizzato per la riparazione.
- Controllare che dadi e viti siano ben serrati.

## Spazzole al carbonio

Se presentano segni di usura, crepature o altre deformazioni, sostituirle con spazzole nuove. In caso di sostituzione, sostituire tutte le spazzole.

- Togliere entrambi gli occhielli svitando entrambe le viti.

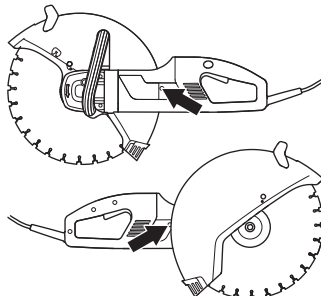

- Svitare il cavo che fissa la spazzola. Sollevare poi la molla e togliere la spazzola dal supporto.

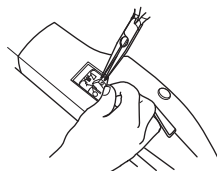

- Pulire i supporti delle spazzole con un pennello asciutto.
- Soffiar via la polvere con cautela.
- Montare le nuove spazzole controllando che si muovano leggermente nei supporti.
- Abbassare le molle e avvitare il cavo.
- Far funzionare le nuove spazzole al carbonio per circa 40 minuti con il motore al minimo.

## Grasso per riduttore angolare

Il riduttore non dev'essere riempito completamente di grasso. Il grasso si espande con il calore proveniente dalla macchina in esercizio. Riempendo completamente il riduttore si corre il rischio di rovinare le guarnizioni o di incorrere in perdite di grasso.

La scatola del cambio deve contenere in totale 90 g di grasso. Usare del grasso per ingranaggi di buona qualità.

Per il cambio del grasso nella scatola del cambio è necessario smontare i seguenti componenti:

- Rondelle della flangia che fissano il disco di taglio

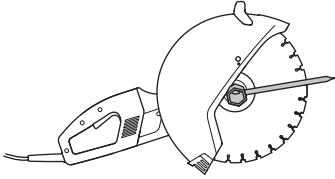

- Guarnizione ad anello
- Flangia di supporto della protezione

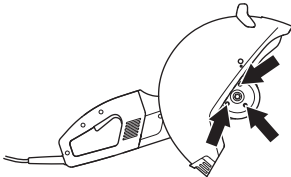

- Protezione del disco di taglio
- I quattro bulloni che fissano la protezione. Togliere poi la protezione insieme all'unità della ruota dentata dalla scatola del cambio.

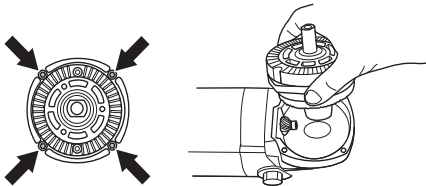

- Pulire il grasso e rabboccare con nuovo grasso per ingranaggi di buona qualità. La scatola del cambio deve contenere in totale 90 g di grasso.

**NOTA!** Fare attenzione durante lo smontaggio a non danneggiare le guarnizioni. Queste vengono usate sia per la tenuta che come rondelle distanziali per la regolazione del cambio.

---

## CARATTERISTICHE TECNICHE

---

### K 3000 Vac

#### Motore

Classe di protezione	I
Interruttore di circuito salvavita	No

#### Tensione nominale, V

Europe	230
Great Britain	110
USA / Canada / Japan	100-120
Australia	230

#### Potenza nominale, W

Europe	2700/12 A
Great Britain	2200/20 A
USA / Canada / Japan	15 A, 50-60 Hz
Australia	2300/10 A

#### Peso

Macchina con contenitore cavi, senza disco e accessorio aspiratore, kg (lb)	7,4
Accessorio aspiratore, kg (lb)	1

#### Raffreddamento ad acqua

Raffreddamento ad acqua del disco	No
-----------------------------------	----

#### Emissioni di rumore (vedi nota 1)

Livello potenza acustica, misurato dB(A)	104
Livello potenza acustica, garantito dB(A)	105

#### Livelli di rumorosità (vedi nota 2)

Livello pressione acustica all'udito dell'operatore, dB(A)	95
--	----

#### Livelli di vibrazioni (vedi nota 3)

Impugnatura anteriore, m/s <sup>2</sup>	3,5
Impugnatura posteriore, m/s <sup>2</sup>	3,5

Nota 1: Emissioni di rumore nell'ambiente misurate come potenza acustica ( $L_{WA}$ ) in base alla norma EN 60745-2-3.

Nota 2: Livello di pressione acustica in ottemperanza alla norma EN 60745-2-3. I dati riportati per il livello di pressione acustica hanno una dispersione statistica tipica (deviazione standard) di 1,0 dB(A).

Nota 3: Livello di vibrazioni in ottemperanza alla norma EN 60745-2-3. I dati riportati per il livello di vibrazione hanno una dispersione statistica tipica (deviazione standard) di 1 m/s<sup>2</sup>.

---

## CARATTERISTICHE TECNICHE

---

### Attrezzatura di taglio

Lama a disco, mm/pollici	350/14
Max velocità periferica, m/s	100
Velocità max del disco, giri/min	4500
Max. profondità di taglio, mm (pollici)	125 (4 59/64)
Max. profondità di taglio con accessorio aspiratore, mm (pollici)	119 (4 11/16)

### Dimensioni consigliate per i cavi

Area cavi	1,5 mm <sup>2</sup>	2,5 mm <sup>2</sup>
Tensione di entrata: 100-120 V	20 m	40 m
Tensione di entrata: 220-240 V	30 m	50 m

---

## CARATTERISTICHE TECNICHE

---

### Dichiarazione di conformità CE

#### (Solo per l'Europa)

Husqvarna AB, SE-433 81 Göteborg, Svezia, tel: +46-31-949000, certifica con la presente che la mototroncatrice **Husqvarna K 3000 Vac** a partire dai numeri di serie del 2010 (l'anno viene evidenziato nel marchio di fabbrica ed è seguito da un numero di serie) è conforme alle disposizioni della DIRETTIVA DEL CONSIGLIO:

- del 17 maggio 2006 "sulle macchine" **2006/42/CE**
- del 15 dicembre 2004 "sulla compatibilità elettromagnetica" **2004/108/CE**.
- del 12 dicembre 2006 "riguardanti le apparecchiature elettriche" **2006/95/EC**.

Sono state applicate le seguenti norme: EN ISO 12100:2003, EN 55014-1:2006, EN 55014-2/A1:2001, EN 61000-3-2:2006, EN 61000-3-3/A1/A2:2005, EN 60745-1:2009, IEC 60745-2-22:2009.

Gothenburg, 29 dicembre 2010



Henric Andersson

Vicepresidente, Responsabile troncatrici e prodotti per costruzione

Husqvarna AB

(Rappresentante autorizzato per Husqvarna AB e responsabile della documentazione tecnica.)

**1154167-41**  
**Istruzioni originali**



**2011-01-16**