

Käyttöohje
K 760
K 760 Rescue

Lue käyttöohje huolellisesti ja varmista, että ymmärrät sen sisällön, ennen kuin alat käyttää konetta.

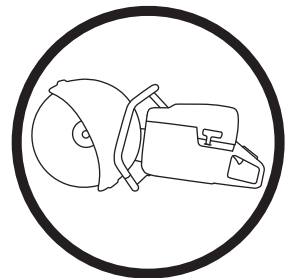

Finnish

MERKKIEN SELITYKSET

Koneessa esiintyvät tunnukset

VAROITUS! Kone voi virheellisesti tai huolimattomasti käytettynä olla vaarallinen työväline, joka saattaa aiheuttaa käyttäjälle tai sivullisille vakavia vammoja tai kuoleman.



Lue käyttöohje huolellisesti ja ymmärrä sen sisältö, ennen kuin alat käyttää konetta.



Käytä henkilökohtaisia suojavarusteita. Katso otsikon Henkilökohtainen suojavarustus alla annetut ohjeet.



Tämä tuote täyttää voimassa olevan CE-direktiivin vaatimukset.



VAROITUS! Katkaisun aikana muodostuu pölyä, joka voi sisäänhengitettynä aiheuttaa vaurioita. Käytä hyväksytyä hengityksensuojainta. Vältä bensiinihöyryjen ja pakokaasujen hengittämistä. Huolehdi hyvästä ilmanvaihdosta.



VAROITUS! Takapotkut voivat olla äkkinäisiä, nopeita ja voimakkaita ja voivat aiheuttaa hengenvaarallisia vammoja. Lue oppaan ohjeet ja ymmärrä niiden sisältö ennen kuin alat käyttää konetta.



VAROITUS! Katkaisulaikan kipinät voivat sytyttää herkästi syttyvän materiaalin, kuten: bensiinin, puun, kuivan ruohon jne.



Rikastin



Kumirakko

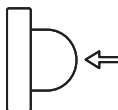

Puristuksenalennusventtiili



Polttoaineen lisääminen, bensiini/öljyseos



Melupäästöt ympäristöön Euroopan yhteisön direktiivin mukaisesti. Koneen päästöt ilmoitetaan luvussa Tekniset tiedot ja arvokilvessä.



Muita koneen tunnuksia/tarroja tarvitaan tietyillä markkina-alueilla ilmaisemaan erityisiä sertifiointivaatimuksia.

Selvitys vaaratasoista

Varoitukset on jaettu kolmeen luokkaan.

VAROITUS!



VAROITUS! Tätä käytetään, jos käyttöohjeen noudattamatta jättämisestä voi seurata käyttäjän vakava vamma tai kuolema tai ympäristön vahingoittuminen.

HUOM!



HUOM! Tätä käytetään, jos käyttöohjeen noudattamatta jättämisestä voi seurata käyttäjän loukkaantuminen tai ympäristön vahingoittuminen.

HUOMAUTUS!

HUOMAUTUS! Tätä käytetään, jos käyttöohjeiden noudattamatta jättämisestä voi seurata materiaalin tai koneen vaurioituminen.

SISÄLTÖ

Sisältö

MERKKIEN SELITYKSET

Koneessa esiintyvät tunnuksset	2
Selvitys vaaratasoista	2

SISÄLTÖ

Sisältö	3
---------------	---

ESITTELY

Hyvä asiakas!	4
Ominaisuudet	4

ESITTELY

Laikkaleikkurin osat - K 760	5
------------------------------------	---

ESITTELY

Laikkaleikkurin osat - K 760 Rescue	6
---	---

KONEEN TURVALAITTEET

Yleistä	7
---------------	---

KATKAISULAIKAT

Yleistä	9
Hiomalaikat	9
Timanttiterät	10
Hammaslaikat, karbidikärkiset terät ja hätätilanteet	10
Kuljetus ja säilytys	10

ASENNUS JA SÄÄDÖT

Yleistä	11
Käyttöakselin ja laippalevyjen tarkastus	11
Laakeriholkin tarkastaminen	11
Terän pyörimissuunnan tarkastaminen	11
Katkaisulaikan asennus	11
Katkaisuterän suojus	11
OilGuardin irrottaminen	12
Käännettävä leikkuuterä	12

POLTTOAINEEN KÄSITTELY

Yleistä	13
Polttoaine	13
Tankkaus	14
Kuljetus ja säilytys	14
OilGuard	14

KÄYTTÖ

Suojavarustus	15
Yleiset turvaohjeet	15
Kuljetus ja säilytys	19

KÄYNNISTYS JA PYSÄYTYS

Ennen käynnistystä	20
Käynnistys	20
Pysäytys	21

KUNNOSSAPITO

Yleistä	22
Huoltokaavio	22
Puhdistus	23
Toiminnan tarkastus	23

TEKNISET TIEDOT

Tekniset tiedot	27
Katkaisulaite	27
EY-vaatimustenmukaisuusvakuutus	28

Hyvä asiakas!

Kiitos, että valitsit Husqvarna-tuotteen!

Toivomme, että olet tyytyväinen koneeseesi, ja että se saa olla seuralaisenasi pitkän aikaa eteenpäin. Ostaessasi jonkin tuotteistamme saat ammattitaitoista korjaus- ja huoltoapua. Jos ostat koneen muualta kuin valtuutetulta jälleenmyyjältämme, pyydä myyjää neuvomaan lähin huoltoliike.

Tämä käyttöohje on arvokas asiakirja. Varmista, että käyttöohje on aina helposti saatavilla työpaikalla. Noudattamalla sen käyttö-, huolto- ja kunnossapito- ja muita ohjeita voit huomattavasti pidentää koneen elinikää ja lisätä myös sen jälleenmyyntiarvoa. Jos myyt koneesi, muista luovuttaa käyttöohje uudelle omistajalle.

Yli 300 vuotta innovaatioita

Husqvarna AB on ruotsalainen yritys, jonka perinteet ulottuvat vuoteen 1689 saakka, jolloin kuningas Kaarle XI antoi määräyksen tehtaan rakentamisesta muskettien valmistukseen. Jo silloin luotiin pohja joidenkin maailman johtavien tuotteiden kehittämisen takana oleville koneenrakennustaidoille esimerkiksi metsästysaseiden, polkupyörien, moottoripyörien, kodinkoneiden, ompelikoneiden ja ulkoilutuotteiden alueella.

Husqvarna on maailman johtava moottorikäyttöisten, esimerkiksi metsäteollisuuteen, puistonhoitoon sekä nurmikon ja puutarhan hoitoon tarkoitettujen tuotteiden sekä rakennus- ja kiviteollisuudessa käytettävien terälaitteiden ja timanttiyökalujen valmistaja.

Käyttäjän vastuu

Omistaja/työnantaja vastaa siitä, että käyttäjällä on riittävät tiedot koneen turvallisesta käytöstä. Työnjohtajien ja käyttäjien on luettava ja ymmärrettävä käyttöohjeen sisältö. Heidän on tunnettava:

- koneen turvaohjeet.
- koneen käyttötarkoitukset ja rajoitukset.
- miten konetta tulee käyttää ja huoltaa.

Kansallinen lainsäädäntö voi asettaa rajoituksia tämän koneen käyttöön. Selvitä, mitä lainsäädäntöä sovelletaan työntekopaikassasi ennen kuin ryhdyt käyttämään konetta.

Valmistajan varaus

Kaikki tämän käyttöohjeen tiedot olivat voimassa silloin, kun tämä käyttöohje hyväksyttiin painettavaksi.

Husqvarna AB kehittää jatkuvasti tuotteitaan ja pidättää siksi itselleen oikeuden mm. muotoa ja ulkonäköä koskeviin muutoksiin ilman ennakoilmoitusta.

Ominaisuudet

Hyvän suorituskyvyn, luotettavuuden, innovatiivisen teknologian, edistyneiden teknisten ratkaisujen ja ympäristöstävällisten ominaisuuksien kaltaiset arvot erottavat Husqvarnan tuotteita muista.

Joitakin tuotteesi ainutlaatuisia ominaisuuksia selostetaan alla.

Active Air Filtration™

Keskipakoisvoimaan perustuva ilmanpuhdistin pidentää käyttöikää ja huoltovälejä.

OilGuard (K760 OilGuard)

Optisen tunnistusjärjestelmän avulla havaitaan, jos polttoaineen seassa on öljyä tai öljytyyppi on väärä.

SmartCarb™

Sisäänrakennettu suodatinkompensointi ylläpitää suurta tehoa ja pienentää polttoaineenkulutusta.

Dura Starter™

Pölytiivis käynnistysyksikkö, jossa paluujousi ja hihnapyörän akseli on tiivistetty, mikä tekee käynnistimestä käytännöllisesti katsoen huoltovapaan ja entistä luotettavamman.

X-Torq®

X-Torq®-moottori takaa käyttöön suuremman momentin laajemmalle nopeusalueelle, mistä saadaan tulokseksi maksimaalinen katkaisukyky. X-Torq® pienentää polttoaineenkulutusta jopa 20 prosentilla ja päästöjä jopa 60 prosentilla.

EasyStart

Moottori ja käynnistin on suunniteltu varmistamaan koneen nopea ja helppo käynnistys. Pienentää käynnistysnarun vetovastusta jopa 40 prosentilla. (Pienentää puristusta käynnistyksen aikana.)

Kumirakko

Kun painat polttoainepumpun kumirakkoa, polttoaine pumpataan kaasuttimen läpi. Käynnistämiseen vaaditaan vähemmän vetoja, mikä tarkoittaa, että kone käynnistyy helpommin.

DEX

Vettä säästävä märkäkatkaisusarja tehokkaaseen pölyn käsittelyyn.

Tehokas tärinänvaimennus

Tehokkaat tärinänvaimentimet säästävät käsivarsia ja käsiä.

Käännettävä leikkuuterä

Kone on varustettu käännettävällä leikkuuterällä, mikä mahdollistaa leikkaamisen lähellä seinää tai maanpinnan tasossa. Ainoa rajoite on teränsuojuksen paksuus.

Erikoismuotoiltu käynnistyskahva (K 760 Rescue)

Erikoismuotoiltu käynnistyskahva, tilaa myös paksuille käsineille.

Säädettävä kantohihna (K 760 Rescue)

Säädettävä kantohihna takaa täydellisen liikkumavapauden.

Kromipintainen teränsuojus (K 760 Rescue)

Kromipintainen teränsuojus, joka näkyy savussa ja vesisuihkussa, helpottaa leikkurin ohjausta.

ESITTELY

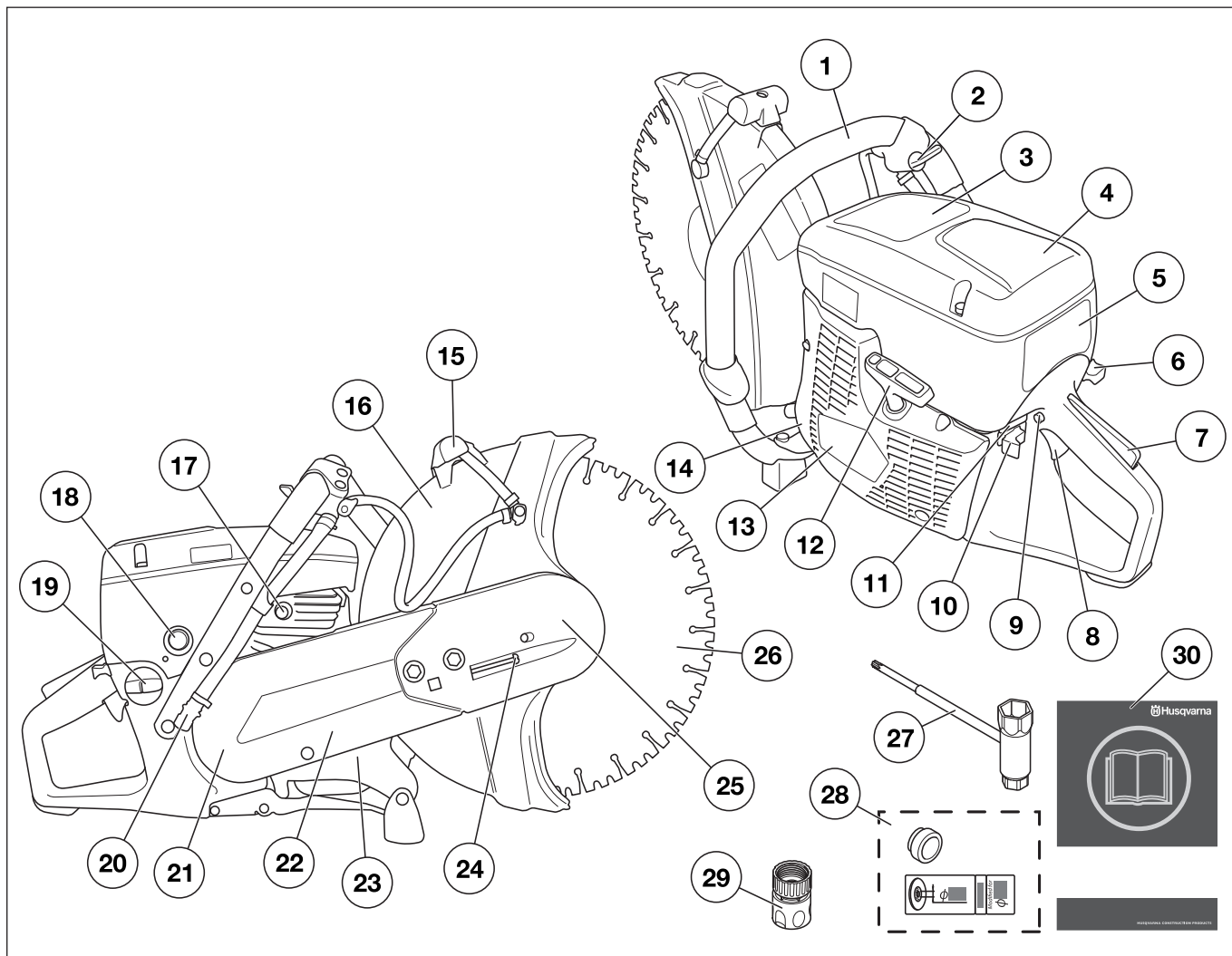

Laikkaleikkurin osat - K 760

- | | |
|--|--------------------------------|
| 1 Etukahva | 16 Katkaisuterän suojus |
| 2 Vesihana | 17 Puristuksenalennusventtiili |
| 3 Varoituskilpi | 18 Kumirakko |
| 4 Ilmansuodattimen kotelo | 19 Polttoainesäiliön korkki |
| 5 Sylinterikotelo | 20 Vesiliitäntä ja suodatin |
| 6 Rikastin | 21 Hihnasuojus |
| 7 Kaasuliipasimen varmistin | 22 Katkaisuvarsi |
| 8 Kaasuliipasin | 23 Arvokilpi |
| 9 Puolikaasun lukitsin | 24 Hihnankiristin |
| 10 Pysäytin | 25 Katkaisulaite |
| 11 OilGuardin irtikytkentätoiminto (K760 OilGuard) | 26 Laikka |
| 12 Käynnistyskahva | 27 Yhdistelmäavain |
| 13 Käynnistin | 28 Laakeriholkki + tarra |
| 14 Äänenvaimennin | 29 Vesiliitäntä, GARDENA® |
| 15 Suojuksen säätökahva | 30 Käyttöohje |

ESITTELY

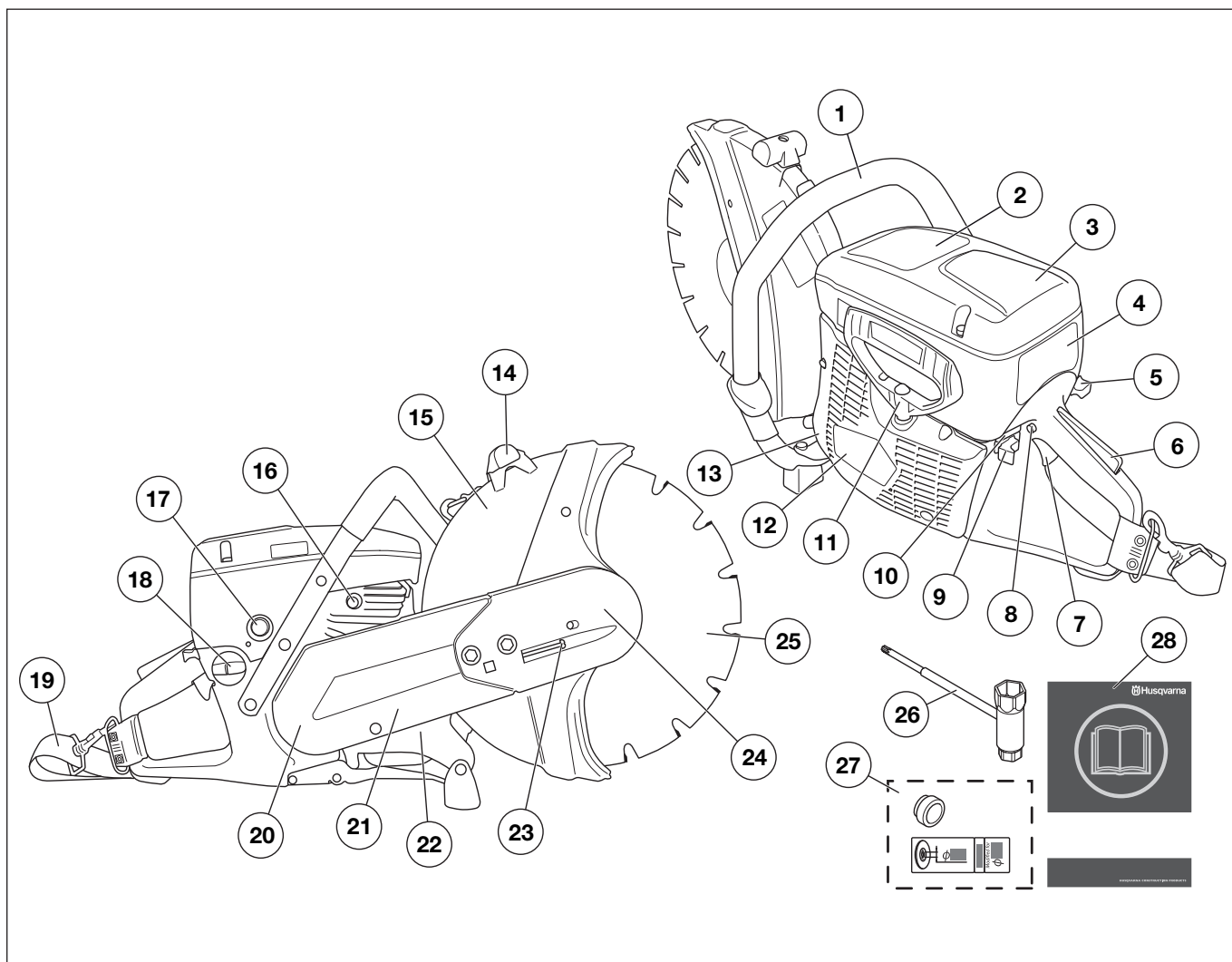

Laikkaleikkurin osat - K 760 Rescue

- | | |
|--|--------------------------------|
| 1 Etukahva | 15 Katkaisuterän suojus |
| 2 Varoituskilpi | 16 Puristuksenalennusventtiili |
| 3 Ilmansuodattimen kotelo | 17 Kumirakko |
| 4 Sylinterikotelo | 18 Polttoainesäiliön korkki |
| 5 Rikastin | 19 Valjaat |
| 6 Kaasuliipasimen varmistin | 20 Hihnasuojus |
| 7 Kaasuliipasin | 21 Katkaisuvarsi |
| 8 Puolikaasun lukitsin | 22 Arvokilpi |
| 9 Pysäytin | 23 Hihnankiristin |
| 10 OilGuardin irtikytkentätoiminto (K760 OilGuard) | 24 Katkaisulaite |
| 11 Käynnistyskahva | 25 Laikka |
| 12 Käynnistin | 26 Yhdistelmäavain |
| 13 Äänenvaimennin | 27 Laakeriholkki + tarra |
| 14 Suojuksen säätökahva | 28 Käyttöohje |

KONEEN TURVALAITTEET

Yleistä



VAROITUS! Älä koskaan käytä konetta, jonka turvalaitteet ovat vialliset. Jos koneessasi ilmenee tarkastettaessa puutteita, se on toimitettava huoltoliikkeeseen korjattavaksi.

Moottori tulee sammuttaa ja pysäytin viedä pysäytysasentoon.

Tässä osassa selostetaan koneen turvalaitteet ja niiden toiminta ja annetaan tarkastus- ja kunnossapito-ohjeet, joilla varmistetaan niiden toimivuus.

Kaasuliipasimen varmistin

Varmistin on suunniteltu estämään tahaton kaasuliipaisimen käyttäminen. Kun varmistin (A) painetaan sisään, kaasuliipaisin (B) vapautuu.

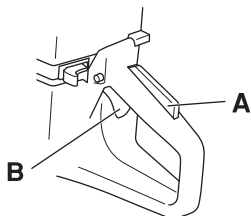

Varmistin pysyy alaspainettuna niin kauan kun kaasuliipaisin on alaspainettuna. Kun ote irrotetaan kahvasta, palautuvat sekä kaasuliipaisin että kaasuliipasimen varmistin lähtöasentoonsa. Tämä tehdään kahdella toisistaan riippumattomalla palautusjousella. Lähtöasennossa kaasuliipaisin lukkiutuu automaattisesti joutokäynnille.

Varmistimen tarkistus

- Tarkasta, että kaasuliipaisin on lukittu joutokäyntiasentoon, kun kaasuliipasimen varmistin on lähtöasennossaan.

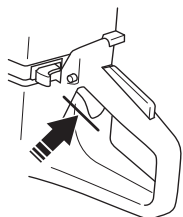

- Paina varmistin sisään ja tarkasta, että se palautuu lähtöasentoonsa, kun se vapautetaan.

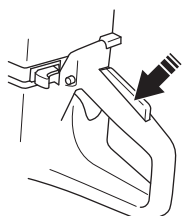

- Tarkasta, että kaasuliipaisin ja varmistin liikkuvat kevyesti ja että niiden palautusjouset toimivat.

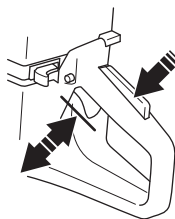

- Käynnistä laikkaleikkuri ja anna täyskaasu. Päästä kaasuliipaisin ja tarkasta, että katkaisulaikka pysähtyy ja jää pysähdyksiin. Jos katkaisulaikka pyörii, kun kaasuliipaisin on joutokäyntiasennossa, on kaasuttimen joutokäyntisäätö tarkastettava. Katso ohjeet jaksosta "Kunnossapito".

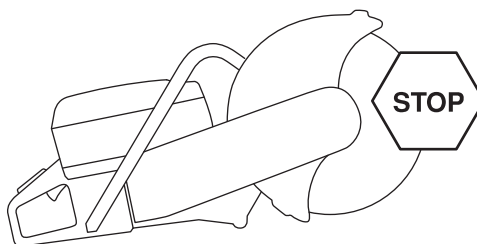

Pysäytin

Moottori on pysäytettävä pysäyttimellä.

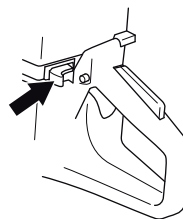

Pysäyttimen tarkistaminen

- Käynnistä moottori ja tarkasta, että moottori pysähtyy, kun pysäytin siirretään pysäytysasentoon.

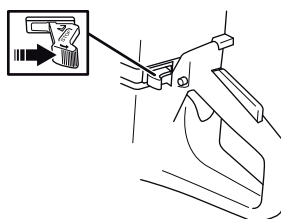

Katkaisuterän suojus



VAROITUS! Tarkasta aina, että suojus on oikein asennettu, ennen kuin kone käynnistetään.

Suojus on asennettu katkaisulaikan päälle ja se estää laikan osia tai leikattua materiaalia sinkoutumasta päin käyttäjää.

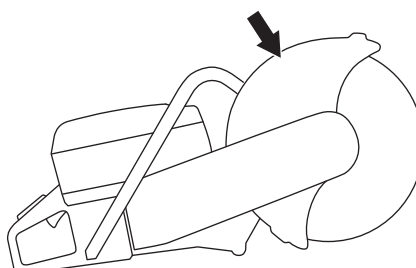

KONEEN TURVALAITTEET

Katkaisuterän suojuksen tarkastus

- Tarkasta, ettei katkaisulaikan teränsuojuksessa ole halkeamia tai muita vaurioita. Vaihda, mikäli se on vioittunut.
- Tarkasta myös, että laikka on asennettu oikein ja ettei siinä ole vaurioita. Vaurioitunut laikka voi aiheuttaa henkilövahinkoja.

Tärinänvaimennus



VAROITUS! Liiallinen altistuminen tärinöille saattaa aiheuttaa verisuoni- tai hermovaurioita verenkiertohäiriöistä kärsiville henkilöille. Hakeudu lääkäriin, jos havaitset oireita, jotka voivat liittyä liialliseen tärinöille altistumiseen. Esimerkkejä tällaisista oireista ovat puutumiset, tunnottomuus, kutinat, pistelyt, kipu, voimattomuus tai heikkous, ihon värin tai pinnan muutokset. Näitä oireita esiintyy tavallisesti sormissa, käsissä tai ranteissa. Nämä oireet voivat voimistua alhaisissa lämpötiloissa.

- Koneesi on varustettu tärinänvaimentimilla, jotka tekevät sen käytöstä mahdollisimman tärinätöntä ja miellyttävää.
- Koneen tärinänvaimennus vähentää tärinöiden siirtymistä moottoriyksiköstä/terälaitteesta koneen kahvoihin. Moottorirunko terälaitte mukaan lukien on kiinnitetty kahvayksikköön nk. tärinänvaimennuselementin avulla.

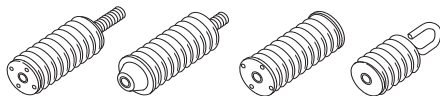

Tärinänvaimennusjärjestelmän tarkistaminen



VAROITUS! Moottori tulee sammuttaa ja pysäytin viedä pysäytysasentoon.

- Tarkasta säännöllisesti, ettei tärinänvaimentimissa ole halkeamia tai vääntymiä. Vaihda ne, mikäli ne ovat vahingoittuneet.
- Tarkasta, että vaimentimet ovat tukevasti kiinni moottoriyksikön ja kahvayksikön välissä.

Äänenvaimennin



VAROITUS! Älä koskaan käytä konetta ilman äänenvaimenninta tai äänenvaimentimen ollessa rikki. Rikkoutunut äänenvaimennin voi nostaa äänitasoa ja palonvaaraa merkittävästi. Pidä palonsammutuskalusto saatavilla.

Äänenvaimennin kuumentuu erittäin voimakkaasti sekä käytön aikana että pysäyttämisen jälkeen. Tämä koskee myös joutokäyntiä. Ota palonvaara huomioon, erityisesti palonarkojen aineiden ja/tai kaasujen läheisyydessä.

Äänenvaimennin pitää äänitason mahdollisimman alhaisena ja ohjaa moottorin pakokaasut käyttäjästä pois päin.

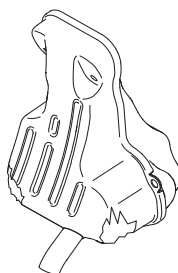

Äänenvaimentimen tarkastus

Tarkasta säännöllisesti, että äänenvaimennin on ehjä ja kunnolla kiinnitetty.

KATKAISULAIKAT

Yleistä



VAROITUS! Laikka voi rikkoutua ja aiheuttaa vakavia vaurioita käyttäjälle.

- Katkaisulaikkoja on kahta perustyyppiä, hiomalaikkoja ja timanttiteriä.

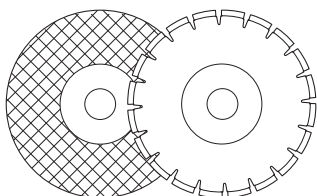

- Korkealaatuiset katkaisulaikat ovat useimmiten taloudellisimpia. Heikompilaatuisissa katkaisulaikoissa on usein huonompi sahauskyky ja lyhyempi käyttöikä, jonka vuoksi kustannukset katkaistun materiaalin määrään nähden nousevat korkeammiksi.
- Varmista, että koneeseen asennettavan laikan kanssa käytetään oikeaa tiivistysholkkia. Katso ohjeet otsikon Katkaisulaikan asennus alta.

Sopivat katkaisulaikat

Laikat	K760	K 760 Rescue
Hiomalaikat	Kyllä*	Kyllä*
Timanttiterät	Kyllä	Kyllä
Hammaslaikat	Ei	Kyllä**

*Ilman vettä

**Katso ohjeet kohdasta "Hammaslaikat, karbidikärkiset terät ja hätätilanteet".

Katkaisulaikat eri materiaaleille



VAROITUS! Älä koskaan käytä katkaisulaikkaa muulle materiaalille, kuin mille se on tarkoitettu.

Muovimateriaalien sahaaminen timanttilaikalla voi johtaa takapotkuun, kun katkaisun synnyttämä kuumuus saa materiaalin sulamaan ja tarttumaan laikkaan. Älä koskaan leikkaa muovia timanttiterällä!

Metallin leikkaamisesta aiheutuu kipinöitä, jotka voivat johtaa tulipaloon. Älä käytä konetta lähellä syttyviä materiaaleja tai kaasuja.

Noudata katkaisulaikan mukana tulleita ohjeita laikan soveltuvuudesta eri käyttötarkoituksiin tai kysy jälleenmyyjältä, jos et ole varma asiasta.

	Betoni	Metalli	Muovi	Valurauta
Hiomalaikat	X	X	X	X
Timanttiterät	X	X*		X*

* Vain erikoislaikat.

Korkeanopeuksiset käsikäyttöiset koneet



VAROITUS! Älä koskaan käytä katkaisulaikkaa, jos siihen merkitty pyörimisnopeus on pienempi kuin laikkaleikkurissa. Käytä ainoastaan katkaisulaikkoja, jotka on tarkoitettu nopeille käsikäyttöisille laikkaleikkureille.

- Katkaisulaikkamme on valmistettu nopeille kannettaville laikkaleikkureille.
- Katkaisulaikassa on oltava sama tai suurempi kierroslukumerkintä, kuin koneen arvokilvessä ilmoitetaan. Älä koskaan käytä katkaisulaikkaa, jonka kierroslukumerkintä on pienempi kuin koneen arvokilvessä ilmoitettu.

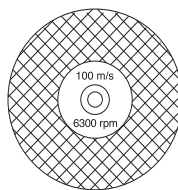

Laikkojen värinät

- Liian korkea syöttöpainetta käytettäessä laikan pyöreys voi kärsiä ja terä voi alkaa täristä.
- Alhaisempi syöttöpaine voi estää värinää. Muussa tapauksessa laikka on vaihdettava.

Hiomalaikat



VAROITUS! Älä käytä hiomalaikkoja veden kanssa. Voima heikkenee, kun hiomalaikat joutuvat alltiiksi vedelle tai kosteudelle, mikä lisää laikan rikkoutumisriskiä.

- Hiomalaikkojen leikkaava materiaali muodostuu hiomarakeista, jotka on kiinnitetty orgaanisilla sideaineilla. "Vahvistetut katkaisulaikat" on valmistettu tekstiili- tai kuitupohjasta, joka estää niiden täydellisen hajoamisen, jos laikka suurimmalla pyörimisnopeudella sattuisi lohkeamaan tai vaurioitumaan muuten.
- Laikan suorituskyky määrytyy hiomarakeiden tyypistä ja koosta sekä sideaineen tyypistä ja kovuudesta.
- Varmista, ettei laikassa ole halkeamia tai muita vaurioita.

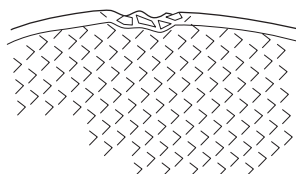

KATKAISULAIKAT

- Testaa abraasiolaikka riiputtamalla sitä sormella ja napauttamalla sitä kevyesti ruuvimeisselin varrella tai vastaavalla. Jos laikasta ei kuulu täysisointuista, helähtävää ääntä, laikka on vahingoittunut.

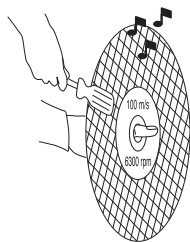

Hiomalaikat eri materiaaleille

Laikkatyyppi	Materiaali
Betonilevy	Betoni, asfaltti, kivi, tiili, valurauta, alumiini, kupari, messinki, kaapelit, kumi jne.
Metallilevy	Teräs, terässeokset ja muut kovat metallit.

Timanttiterät

Yleistä



VAROITUS! Muovimateriaalien sahaaminen timanttilaikalla voi johtaa takapotkuun, kun katkaisun synnyttämä kuumuus saa materiaalin sulamaan ja tarttumaan laikkaan

Timanttilaikat kuumentuvat voimakkaasti käytön aikana. Laikan ylikuumentuminen johtuu epäasianmukaisesta käytöstä ja voi johtaa laikan vääntymiseen, mistä taas voi aiheutua vahinkoa ja vammoja.

Metallin leikkaamisesta aiheutuu kipinöitä, jotka voivat johtaa tulipaloon. Älä käytä konetta lähellä syttyviä materiaaleja tai kaasuja.

- Timanttiterät koostuvat teräsrungosta, jossa on teollisuustimantteja sisältäviä segmenttejä.
- Timanttiterien katkaisutapahtumakohtaiset kustannukset ovat alhaisemmat, niiden vaihtotarve on pienempi ja niiden sahausvyvyys säilyy samana.
- Varmista timanttiterää käyttäessäsi, että se pyörii terän päällä olevan nuolen suuntaan.

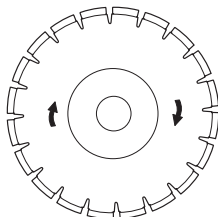

Timanttiterät eri materiaaleille

- Timanttiterät soveltuvat erinomaisesti muuruatuille materiaaleille, raudoitetulle betonille ja muille yhdistelmäateriaaleille.
- Timanttiteriä on saatavana eri kovuusasteisina.
- Metallin katkaisussa tulee käyttää erikoislaikkoja. Pyydä jälleenmyyjältä apua tuotteen valinnassa.

Timanttilaikkojen teroittaminen

- Käytä aina terävää timanttiterää.
- Timanttilaikat voivat tylsyä, jos käytetään väärää syöttöpainetta tai niillä leikataan vahvasti raudoitetun betonin tyyppisiä materiaaleja. Tylsän timanttiterän käyttäminen aiheuttaa ylikuumentumista, joka voi johtaa timanttisegmenttien irtoamiseen.
- Teroita terä leikkaamalla pehmeää materiaalia, kuten hiekkakiveä tai tiiltä.

Kuivakatkaaisuun tarkoitetut timanttiterät

- Kuivakatkaaisuun suunniteltuja timanttiteriä voi käyttää vesijähdytyksellä tai ilman.
- Nosta kuivakatkausun aikana laikka pois sahausurasta 30-60 sekunnin välein ja käyttämällä sitä ilmassa 10 sekunnin ajan, jotta se jäähtyisi. Jos jäähdystystä ei käytetä, terä voi ylikuumentua.

Märkäkatkaaisuun tarkoitetut timanttiterät

- Märkäkatkaaisuun tarkoitetut timanttiterät vaativat vesijähdytyksen. Jos jäähdystystä ei käytetä, terä voi ylikuumentua.
- Vesijähdytys viilentää terää ja pidentää sen käyttöikää sekä vähentää pölynmuodostusta.

Hammaslaikat, karbidikärkiset terät ja hätätilanteet

Karbidikärkiset erikoisterät on tarkoitettu käytettäväksi ainoastaan pelastustehtävissä, ja niitä saa käyttää vain koulutettu henkilöstö.

Kuljetus ja säilytys

- Älä säilytä tai kuljeta laikkaleikkuria laikka asennettuna. Kaikki laikat on irrotettava leikkurista käytön jälkeen ja varastoitava huolellisesti.
- Säilytä laikka kuivassa ja kylmältä suojatussa tilassa. Hiomalaikkoja on käsiteltävä erityisen varovasti. Hiomalaikat täytyy säilyttää tasaisella, vaakasuoralla pinnalla. Jos hiomalaikkaa säilytetään kosteassa, seurauksena voi olla epätasapainoisuus ja vaurioituminen.
- Tarkasta uudet laikat kuljetus- tai varastointivaurioiden varalta.

ASENNUS JA SÄÄDÖT

Yleistä



VAROITUS! Moottori tulee sammuttaa ja pysäytin viedä pysäytysasentoon.

Husqvarnan katkaisulaikat on hyväksytty käsikatkaisukoneille.

Käyttöakselin ja laippalevyjen tarkastus

Tarkasta laippalevyt ja käyttöakseli, kun vaihdat katkaisulaikan uuteen.

- Tarkasta, että käyttöakselin kierteet ovat ehjät.
- Tarkasta, että katkaisulaikan ja laippalevyjen kosketuspinnat ovat vahingoittumattomat, oikean kokoiset ja puhtaat, ja että ne liikkuvat käyttöakselilla kunnolla.

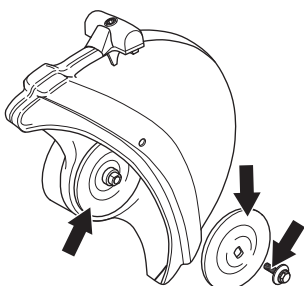

Älä käytä kieroja, reunoiltaan vioittuneita, kolhiintuneita tai likaisia laippalevyjä. Älä käytä erikokoisia laippalevyjä.

Laakeriholkin tarkastaminen

Laakeriholkkeja käytetään asettamaan kone katkaisulaikan keskireikään. Koneen mukana toimitetaan kaksi erikokoista laakeriholkkiä, 20 mm (25/32") ja 25,4 mm (1"). Teränsuojuksessa olevasta kilvestä käy ilmi, kumpi laakeriholkki on asennettu tehtaalla.

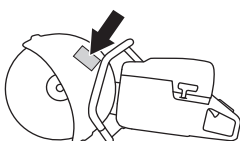

Kun laakeriholkki vaihdetaan, koneessa oleva tarra on vaihdettava tilanteen tasalle (vaihdettava tarra sisältyy toimitukseen).

- Varmista, että koneen runkoputken laakeriholkki vastaa katkaisulaikan keskireikää. Katkaisulaikkoihin on merkitty keskireiän läpimitta.

Terän pyörimissuunnan tarkastaminen

- Varmista timanttiterää käyttäessäsi, että se pyörii terän päällä olevan nuolen suuntaan. Koneen pyörimissuunta ilmenee terävarressa olevista nuolista.

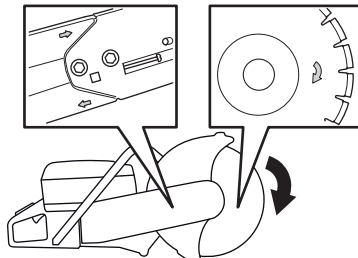

Katkaisulaikan asennus

- Laikka sijoitetaan välikkeen (A) sisemmän laippalevyn (B) ja laippalevyn (C) väliin. Laippalevyä kierretään ympäri niin, että se sopii akseliin.

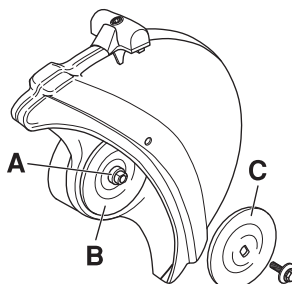

- Lukitse runkoputki. Aseta työkalu leikkuuterän reikään ja pyöritä terää, kunnes se lukittuu.

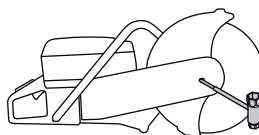

- Laikan ruuvi kiristetään 15-25 Nm kiristysmomentilla.

Katkaisuterän suojus

Leikkuulaitteiston suojus on asetettava niin, että takaosa lepää työkappaleen päällä. Katkaistavan materiaalin roiskeet ja kipinät keräytyvät silloin suojukseen ja suuntautuvat pois päin käyttäjästä.

Teränsuojus on kiikalukittu.

- Paina suojuksen päät työkappaletta vasten tai säädä suojusta säätökahvalla. Suojuksen on aina oltava asennettuna koneeseen.

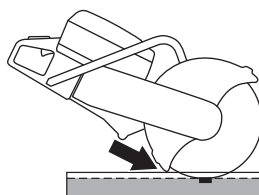

OilGuardin irrottaminen (K760 OilGuard)

- Kun kone toimitetaan, OilGuard-tulppa (A) ja sininen merkinasta (B) on asennettu säiliöön.

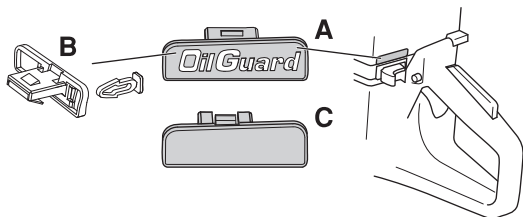

- Jos käytävissä ei ole Husqvarnan OilGuard-öljyä mutta saatavilla on muuta hyvänlaatuista öljyä, OilGuard-järjestelmä voidaan ottaa pois päältä irtikytkentätoiminnolla.
- Toiminto otetaan pois päältä vääntämällä OilGuard-tulppa irti ruuvitalalla ja katkaisemalla siten merkinasta. Sen jälkeen päältä ottaminen viimeistellään ja reikä peitetään asentamalla irtikytkentätulppa (C) säiliöön.
- Jos OilGuard-järjestelmä halutaan ottaa uudelleen käyttöön, OilGuard-tulppa painetaan takaisin sisään. Järjestelmä aktivoituu silloin uudelleen, mutta on huomattava, että murrettua merkinastaa ei voi asentaa takaisin.
- Murrettu merkinasta kertoo, että OilGuard-järjestelmä on ollut pois päältä.
- Uuden merkinastan voi ostaa varaosana, mutta sitä myydään vain harmaana, jolloin voidaan todeta OilGuard-järjestelmän olleen poissa päältä sen jälkeen, kun kone on toimitettu tehtaalta.

Käännettävä leikkuuterä

Kone on varustettu käännettävällä leikkuuterällä, mikä mahdollistaa leikkaamisen lähellä seinää tai maanpinnan tasossa. Ainoa rajoite on teränsuojuksen paksuus.

Takapotkujen vaara kasvaa, kun leikataan leikkuuterä käännettynä. Katkaisulaikka on kauempana koneen keskeltä, mikä tarkoittaa, että kahva ja katkaisulaikka eivät ole enää linjassa keskenään. Koneen hallitseminen on vaikeampaa, jos terä jää jumiin silloin, kun on olemassa takapotkun riski. Katso lisätietoja Käyttö-kohdan osasta "Takapotku".

Myös jotkin koneen hyvistä ergonomisista ominaisuuksista voivat vaarantua. Leikkaaminen leikkuuterä käännettynä on suositeltavaa ainoastaan silloin, kun leikkaaminen tavalliseen tapaan ei ole mahdollista.

- Avaa ensin molemmat pultit ja sen jälkeen säätöruuvi, jotta hihnan kiristys löystyy.

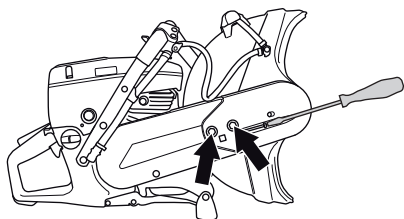

- Kierrä pultit sen jälkeen pois ja irrota hihnansuojus.

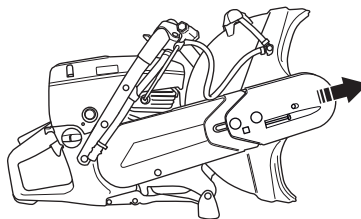

- Irrota vesiletku teräsuojuksesta.
- Ota hihna pois hihnapyörältä.

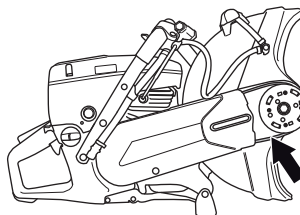

- Katkaisulaite on nyt irti ja voidaan ottaa pois moottorista.
- Irrota leikkuuterä ja kiinnitä se terävarren toiselle puolelle.

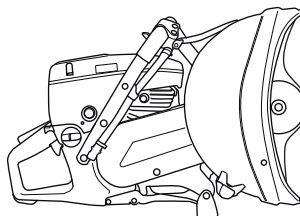

- Kiinnitä hihnansuojus käännettyyn leikkuuterään.
- Kiristä käyttöhihna. Katso ohjeet jaksosta "Kunnossapito".
- Pidempi vesiletku on kiinnitettävä koneeseen märkäleikkuun yhteydessä.

POLTTOAINEEN KÄSITTELY

Yleistä



VAROITUS! Moottorin käyttäminen suljetussa tai huonosti ilmastoidussa tilassa voi aiheuttaa tukehtumisesta tai hiilimonoksidimyrkytyksestä johtuvan kuoleman. Käytä puhaltimia asianmukaisen ilman kierron varmistamiseen työskennellessäsi yli metrin syvyisissä ojissa tai kuopissa.

Polttoaine ja polttoainehöyryt ovat erittäin tulenarkoja ja voivat hengitettynä ja ihokosketuksessa aiheuttaa vakavia vahinkoja. Käsittele siksi polttoainetta varovasti ja huolehdi polttoaineen käsittelypaikan hyvästä ilmanvaihdosta.

Moottorin pakokaasut ovat kuumia ja voivat sisältää kipinöitä jotka voivat aiheuttaa tulipalon. Älä koskaan käynnistä konetta sisätiloissa tai lähellä tulenarkaa materiaalia!

Älä tupakoi tankattaessa äläkä aseta kuumia esineitä polttoaineen lähelle.

Polttoaine

HUOMAUTUS! Kone on varustettu kaksitahtimoottorilla, jota on aina käytettävä bensiinin ja kaksitahtimoottoriöljyn sekoituksella. Oikean seossuhteen varmistamiseksi on tärkeää mitata sekoitettava öljymäärä tarkasti. Pieniä polttoainemääriä sekoitettaessa vaikuttavat öljymäärän pienetkin virheellisyydet voimakkaasti seossuhteeseen.

Bensiini

- Käytä lyijytöntä tai lyijyllistä laatubensiiniä.
- Suositeltu alhaisin oktaaniluku on 90 (RON). Jos moottoria käytetään bensiinillä, jonka oktaaniluku on alhaisempi kuin 90, voi seurauksena olla nk. nakutus. Tämä nostaa moottorin lämpötilaa, mistä voi seurata moottorivaurioita.
- Työhön, jossa konetta käytetään jatkuvasti suurilla pyörimisnopeuksilla, suositellaan suurempaa oktaanilukua.

Ympäristöpolttoaine

HUSQVARNA suosittelee käyttöön ympäristöystävällistä bensiiniä (nk. akrylaattibensiiniä), joko Aspen-kaksitahtibensiiniä tai nelitahtimoottoreille tarkoitettua ympäristöbensiiniä sekoitettuna kaksitahtioöljyyn alla annetuissa suhteissa. Huomioi, että kaasutin saattaa vaatia säätöä polttoainetyypistä vaihdettaessa (katso ohjeet otsikon Kaasutin alta).

Etanolia sisältävää E10-polttoainetta saa käyttää (etanolia enintään 10%). Enemmän kuin 10 tilavuusprosenttia etanolia sisältävät polttoaineet voivat aiheuttaa ilma-polttoaineseoksen epätasapainoa, mikä voi vahingoittaa moottoria.

Kaksitahtiöljy

K760

- Parhaan tuloksen ja suorituskyvyn saavuttamiseksi suositellaan HUSQVARNAN kaksitahtiöljyä, joka on suunniteltu erityisesti meidän ilmajäähdytteisille kaksitahtimoottoreillemme.
- Älä koskaan käytä kaksitahtiöljyä, joka on tarkoitettu vesijäähdytteisille ulkolaitamoottoreille, eli nk. outboardoil-öljyä (nimitetään TCW:ksi).
- Älä koskaan käytä nelitahtimoottoreille tarkoitettua öljyä.

K760 OilGuard

- Käytä HUSQVARNA OilGuard-kaksitahtiöljyä.

Sekoitus

- Sekoita bensiini ja öljy aina puhtaassa bensiinille hyväksytyssä astiassa.
- Lisää aina ensin puolet sekoitettavasta bensiinistä. Lisää sen jälkeen koko öljymäärä. Sekoita (ravista) polttoaineseosta. Lisää loput bensiinistä.
- Sekoita (ravista) polttoaineseos huolellisesti ennen koneen polttoainesäiliön täyttämistä.
- Sekoita polttoainetta enintään 1 kuukauden tarvetta vastaava määrä.

Seossuhde (K760)

- 1:50 (2 %) HUSQVARNAN kaksitahtiöljy tai vastaava.
- 1:33 (3 %) muut ilmajäähdytteisille kaksitahtimoottoreille tarkoitetut öljyt, luokitus JASO FB/ISO EGB.

Bensiini, litraa	Kaksitahtiöljy, litraa	
	2% (1:50)	3% (1:33)
5	0,10	0,15
10	0,20	0,30
15	0,30	0,45
20	0,40	0,60

Seossuhde (K760 OilGuard)

- 01:50 (2 %) HUSQVARNA OilGuard-öljyllä

Bensiini, litraa	Kaksitahtiöljy OilGuard, litraa
	2% (1:50)
5	0,10
10	0,20
15	0,30
20	0,40

Tankkaus



VAROITUS! Pysäytä moottori ja anna sen jäähtyä muutamia minuutteja ennen tankkausta. Moottori tulee sammuttaa ja pysäytin viedä pysäytysasentoon.

Avaa polttoainesäiliön korkki hitaasti tankkauksen yhteydessä, niin että mahdollinen ylipaine häviää hitaasti.

Pyyhi polttoainesäiliön korkin ympäristö puhtaaksi.

Kiristä polttoainesäiliön korkki huolellisesti tankkauksen jälkeen. Jos et tee sitä, seurauksena voi olla tulipalo.

Siirrä kone vähintään 3 metrin päähän tankkauspaikalta ennen käynnistämistä.

Älä koskaan käynnistä konetta:

- Jos koneelle on roiskunut polttoainetta tai moottoriöljyä. Pyyhi kaikki roiskeet pois ja anna bensiinin jäännösten haihtua.
- Jos olet läikyttänyt polttoainetta itsesi päälle tai vaatteillesi, vaihda vaatteet. Pese ne ruumiinosat, jotka ovat olleet kosketuksissa polttoaineeseen. Käytä saippua ja vettä.
- Jos koneesta vuotaa polttoainetta. Tarkasta säännöllisesti, etteivät säiliön korkki ja polttoainejohdot vuoda.

Kuljetus ja säilytys

- Säilytä ja kuljeta konetta ja polttoainetta niin, etteivät mahdolliset vuodot ja höyryt pääse kosketuksiin esimerkiksi sähkökoneista, sähkömoottoreista, sähkökytkimistä/katkaisimista tai lämmityskattiloista peräisin olevien kipinöiden tai avotulen kanssa.
- Polttoainetta on säilytettävä ja kuljetettava erityisesti tähän tarkoitukseen tarkoitetuissa ja hyväksytyissä astioissa.

Pitkäaikaissäilytys

- Ennen koneen siirtämistä pitempiaikaiseen säilytykseen, on polttoainesäiliö tyhjennettävä. Kysy lähimmältä bensiiniasemalta, mihin voit toimittaa ylimääräisen polttoaineen.

OilGuard (K760 OilGuard)

- OilGuardilla varustetuissa koneissa on järjestelmä, joka havaitsee väärintyyppisen polttoaineseoksen.
- Kun kone on käynnistetty, tunnistin tarkastaa polttoaineen laadun noin 10 sekunnissa. Jos käytössä on oikea määrä Husqvarnan OilGuard-öljyä, konetta voidaan käyttää normaalilla kierrosnopeudella. Jos käytössä on väärä öljytyyppi tai virheellinen määrä öljyä, kone havaitsee sen ja moottorin kierrosnopeus rajoitetaan 3800 rmp:ään moottorivaurioiden ehkäisemiseksi.
- Normaalin kierrosnopeuden palauttamiseksi virheellinen polttoaineseos on tyhjennettävä ja koneeseen on sen jälkeen tankattava polttoaineseosta, joka sisältää oikean määrän (2 %) Husqvarnan OilGuard-öljyä.

Suojavarustus

Yleistä

- Älä koskaan käytä konetta niin, ettei sinulla onnettomuustapauksessa ole mahdollisuutta kutsua apua.

Henkilökohtainen suojavarustus

Konetta käytettäessä on aina pidettävä hyväksytyjä henkilökohtaisia suojavarusteita. Henkilökohtaiset suojavarusteet eivät poista tapaturmien vaaraa, mutta lieventävät vaurioita onnettomuustilanteessa. Pyydä jälleenmyyjältä apua varusteiden valinnassa.



VAROITUS! Leikkaavien, hiovien, poraavien, kiillottavien tai työkalupaita muotoiluvien tuotteiden käyttö voi synnyttää pölyä ja höyryjä, jotka saattavat sisältää haitallisia kemikaaleja. Selvitä työstettävän materiaalien ominaisuudet ja käytä sopivia hengityksensuojainta.

Pitkäaikainen altistuminen melulle saattaa aiheuttaa pysyviä kuulovammoja. Käytä siksi aina hyväksytyjä kuulonsuojaimia. Tarkkaile aina varoitussignaaleja tai -huutoja kuulonsuojaimia käyttäessäsi. Riisu kuulonsuojaimet välittömästi moottorin pysäytyksen jälkeen.

Käytä aina:

- Hyväksytyä suojakypärää
- Kuulonsuojaimet
- Hyväksytyjä silmiensuojaimia. Visiiriä käytettäessä on käytettävä myös hyväksytyjä suojalaseja. Hyväksytyillä suojalaseilla tarkoitetaan laseja, jotka täyttävät standardin ANSI Z87.1 (USA) tai EN 166 (EU-maat) vaatimukset. Visiirin on täytettävä standardin EN 1731 vaatimukset.
- Hengityksensuojain
- Vahvat, pitäväotteiset käsineet.
- Istuva, tukeva ja mukava vaatetus, joka sallii täyden liikkumavapauden.
- Saappaat, joissa on teräksinen varvassuoja ja luistamaton pohja.

Muu suojavarustus



HUOM! Konetta käyttäessäsi voi syntyä kipinöitä, jotka voivat sytyttää tulipalon. Pidä palonsammutuskalusto aina saatavilla.

- Palonsammutin
- Ensiapulaukun on aina oltava lähellä.

Yleiset turvaohjeet

Tässä osassa käsitellään koneen käyttöön liittyviä yleisiä turvamääräyksiä. Annetut tiedot eivät voi koskaan korvata osaamista, jonka ammattimies on hankkinut koulutuksessa ja käytännön työssä.

- Lue käyttöohje huolellisesti ja ymmärrä sen sisältö, ennen kuin alat käyttää konetta.
- Muista, että sinä käyttäjänä olet vastuussa siitä, ettet altista ihmisiä tai heidän omaisuuttaan vahingoille tai niistä johtuville vaaroille.
- Kone on pidettävä puhtaana. Kylltien ja tarrojen on oltava täysin luettavissa.

Käytä aina tervettä järkeä

On mahdotonta käsitellä kaikki tilanteet, joihin voit joutua. Ole aina varovainen ja käytä tervettä järkeä. Jos joudut tilanteeseen, jossa tunnet itsesi epävarmaksi, sinun on lopetettava työskentely ja kysyttävä neuvoa asiantuntijalta. Käänny myyjäliikkeen, huoltoliikkeen tai kokeneen käyttäjän puoleen. Älä ryhdy mihinkään tehtävään, jonka suhteen tunnet itsesi epävarmaksi!



VAROITUS! Kone voi virheellisesti tai huolimattomasti käytettynä olla vaarallinen työväline, joka saattaa aiheuttaa käyttäjälle tai sivullisille vakavia vammoja tai kuoleman.

Älä koskaan anna lasten tai sellaisten henkilöiden, joille ei ole annettu koneen käyttökoulutusta, käyttää tai huoltaa sitä.

Älä koskaan anna kenenkään käyttää konetta varmistamatta ensin, että käyttäjä on ymmärtänyt käyttöohjeen sisällön.

Älä koskaan käytä konetta, jos olet väsynyt tai nauttinut alkoholia, tai käytät lääkkeitä, jotka voivat vaikuttaa näkökykyysi, harkintakykyysi tai kehosi hallintaan.



VAROITUS! Hyväksymättömien muutosten ja/tai tarvikkeiden käyttö voi aiheuttaa käyttäjän tai muiden vakavan loukkaantumisen tai kuoleman. Koneen alkuperäistä rakennetta ei missään tapauksessa saa muuttaa ilman valmistajan lupaa.

Älä tee tähän koneeseen koskaan sellaisia muutoksia, jotka muuttavat sen alkuperäistä rakennetta, äläkä käytä sitä, mikäli epäilet jonkun muun muuttaneen konetta.

Älä koskaan käytä viallista konetta. Noudata tässä käyttöohjeessa annettuja kunnossapito-, tarkastus- ja huolto-ohjeita. Tietyt kunnossapito- ja huoltotyöt on annettava koulutettujen ja pätevien asiantuntijoiden tehtäviksi. Katso otsikon Kunnossapito alla annetut ohjeet.

Käytä aina alkuperäisiä varaosia.



VAROITUS! Kone muodostaa käytön aikana sähkömagneettisen kentän. Kenttä saattaa joissakin tapauksissa häiritä aktiivisten tai passiivisten lääketieteellisten implanttien toimintaa. Vakavien tai kohtalokkaiden onnettomuuksien ehkäisemiseksi kehotamme lääketieteellisiä implantteja käyttäviä henkilöitä neuvottelemaan lääkärin ja lääketieteellisen implantin valmistajan kanssa ennen koneen käyttämistä.

Työalueen turvallisuus



VAROITUS! Katkaisukoneen turvaetäisyys on 15 metriä. Sinun vastuullasi on huolehtia, ettei työalueella ole eläimiä tai muita ihmisiä. Älä aloita katkaisua, ennen kuin työalue on vapaa ja sinulla on tukeva jalansija.

- Tarkkaile ympäristöäsi varmistaaksesi, ettei mikään pääse vaikuttamaan koneen hallintaan.
- Varmista, ettei kukaan/mikään pääse koskettamaan terälaitteeseen tai osiin, jos laikka rikkoutuu.
- Vältä käyttöä epäsuotuisissa sääoloissa. Esimerkiksi tiheässä sumussa, rankkasateessa, kovassa tuulessa, pakkasessa jne. Huonossa säässä työskentely on väsyttävää ja voi aiheuttaa vaaratekijöitä, esimerkiksi tehdä alustasta liukkaan.
- Älä koskaan aloita työskentelyä varmistamatta ensin, että alueella ei ole ketään ja että seisot tukevalla alustalla. Tarkista onko äkilliselle siirtymiselle esteitä. Varmista, että mitään ei pääse putoamaan ja aiheuttamaan vahinkoa konetta käytettäessä. Ole erityisen varovainen viettävässä maastossa työskennellessäsi.
- Varmista, että työskentelyalue on riittävästi valaistu, jotta työympäristö on turvallinen.
- Tarkasta, ettei työalueelle tai leikattavan materiaalin sisälle ole vedetty putkia eikä sähköjohtoja.

Trimmauksen perustekniikka



VAROITUS! Älä käännä laikkaleikkuria sivulle, muussa tapauksessa laikka voi juuttua kiinni tai murtua ja aiheuttaa henkilövahingon.

Älä pidä laikkaa vinossa asennossa sahausken aikana, muussa tapauksessa on hyvin todennäköistä, että laikka vaurioituu, murtuu ja aiheuttaa suurta vahinkoa. Käytä vain laikan leikkaavaa aluetta.

Muovimateriaalien sahaaminen timanttilaikalla voi johtaa takapotkuun, kun katkaisun synnyttämä kuumuus saa materiaalin sulamaan ja tarttumaan laikkaan. Älä koskaan leikkaa muovia timanttiterällä!

Metallin leikkaamisesta aiheutuu kipinöitä, jotka voivat johtaa tulipaloon. Älä käytä konetta lähellä syttyviä materiaaleja tai kaasuja.

- Kone on suunniteltu ja tarkoitettu leikkaamiseen hiomalaikeilla tai timanttiterillä, jotka on tarkoitettu nopeisiin käsikäyttöisiin koneisiin. Koneessa ei saa käyttää mitään muita laikkoja eikä sillä saa tehdä muunlaisia leikkauksia.
- Tarkasta myös, että katkaisulaikka on asennettu oikein ja ettei siinä ole vaurioita. Katso ohjeet kohdista "Katkaisulaikat" ja "Asennus ja asetukset".
- Varmista, että käytössä on käyttötarkoitusta vastaava katkaisulaikka. Katso ohjeet kohdista "Katkaisulaikat".
- Älä koskaan leikkaa asbestia sisältäviä materiaaleja!
- Pysy kaukana laikasta, kun moottori on käynnissä.
- Älä koskaan jätä konetta ilman valvontaa moottorin käydessä.
- Älä siirrä konetta, kun terälaitte pyörii. Kone on varustettu kitkajarrulla pysähtymisajan lyhentämiseksi.
- Leikkuulaitteiston suojus on asetettava niin, että takaosa lepää työkappaleen päällä. Katkaistavan materiaalin roiskeet ja kipinät keräytyvät silloin suojukseen ja suuntautuvat pois päin käyttäjältä. Terälaitteen suojuksien on oltava aina käytössä, kun kone on käynnissä.

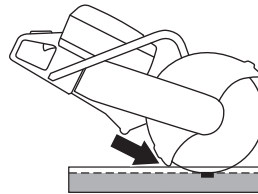

- Älä koskaan käytä laikan takapotkusektoria leikkaamiseen. Katso ohjeet "Takapotku"-otsikon alta.
- Seiso tasapainoisessa ja tukevassa asennossa.

KÄYTTÖ

- Älä koskaan sahaa olkapääntason yläpuolelta. Älä koskaan sahaa tikkailta käsin. Käytä lavaa tai rakennustelinettä työskennellessäsi korkealla.



- Pidä koneesta aina kiinni tukevasti molemmilla käsillä. Peukaloiden ja sormien tulee kiertyä kahvan ympärille.

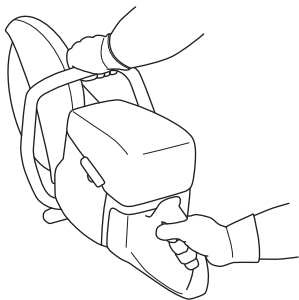

- Seiso sopivalla etäisyydellä työkappaleesta.
- Tarkasta, ettei laikka osu mihinkään kun käynnistät koneen
- Käytä katkaisulaikkaa varovasti suurella pyörimisnopeudella (täydellä kaasulla). Säilytä täysi nopeus, kunnes leikkaus on tehty loppuun.
- Anna koneen työskennellä terää pakottamatta tai painamatta.
- Syötä konetta samassa linjassa katkaisuterän kanssa. Sivupaine voi pilata katkaisulaikan ja on erittäin vaarallista.

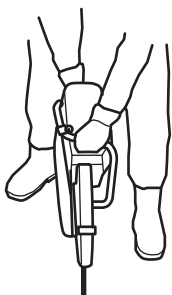

- Liikuta laikkaa hitaasti eteen- ja taaksepäin niin, että laikan ja katkaistavan materiaalin välinen kontaktipinta on pieni. Siten laikan lämpötila pysyy alhaisena ja katkaisu on tehokasta.

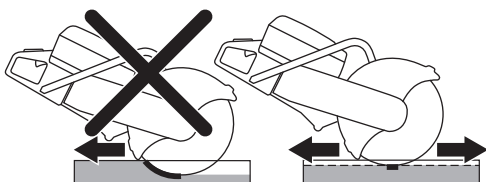

Pölyn käsittely

Koneessa on DEX (Dust Extinguisher), hitaasti huuhteleva vesisarja, joka poistaa pölyä tehokkaasti.

Käytä DEX:n kanssa mahdollisuuksien mukaan märkäleikkuuseen tarkoitettuja katkaisulaikkoja pölyn optimaalisen käsittelyn varmistamiseksi. Katso ohjeet kohdista "Katkaisulaikat".

Sääda veden virtausta hanalla katkaisusta syntyvän pölyn sitomiseksi. Tarvittava vedenpaine vaihtelee tehtävän työn mukaan.

Jos vesiletkut löystyvät, se on merkki liian kovasta vedenpaineesta. Katso suositeltu vedenpaine kohdasta "Tekniset tiedot".

Hammaslaikkojen / karbidikärkisten terien käyttö pelastustoimien yhteydessä



VAROITUS! Laikkaleikkuria ei pidä koskaan käyttää karbidikärkisellä terällä varustettuna, ellei kyse ole hätätilanteista, esimerkiksi rakennuskaupat.

Muista aina, että karbidikärkiset terät ovat arempia takapotkuille kuin hiovat tai timanttiterät, ellei niitä käytetä asianmukaisesti.

Jos yleisestä turvallisuudesta vastaava ryhmä (palokunta), joka on ostanut tämän laikkaleikkurin, on päättänyt varustaa tämän laitteen karbidikärkisellä terällä pelastustehtäviä varten, on huomioitava seuraavat turvallisuusnäkökulmat.

Koulutus- ja suojavaustus

- Ainoastaan karbidikärkisellä terällä varustetulla laikkaleikkurilla työskentelyyn koulutuksen saaneet käyttäjät saavat käyttää laikkaleikkuria.
- Käyttäjän tulee aina käyttää täydellistä suojaavaa sammutusvarustusta.
- Käyttäjän on käytettävä täydellistä kasvosuojusta (ei pelkkiä suojalaseja) kasvojen suojaamiseksi lentäviltä roskilta tai laikkaleikkurin äkilliseltä takapotkulta.

Riskialue

Henkilöitä, joilla ei ole edellä kuvattua suojavaarustusta, ei saa päästää riskialueelle lentävien materiaalien vuoksi.

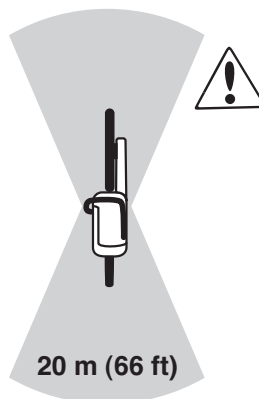

KÄYTTÖ

Terän nopeus

Käytä katkaisulaikkaa varovasti suurella pyörimisnopeudella (täydellä kaasulla). Säilytä täysi nopeus, kunnes leikkaus on tehty loppuun. Terän hidas nopeus, etenkin kovissa ja ohuissa materiaaleissa, voi aiheuttaa terän jumittumisen ja karbidikärkien murtumisen.

Ohut materiaali

Ohuen ja kovan materiaalin leikkaus (esim. pellillä päällystetty katto) tulee suorittaa eteenpäin parhaan mahdollisen ohjauksen varmistamiseksi.

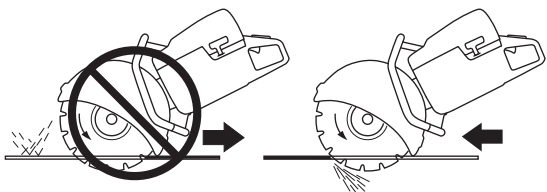

Puristuksiin jääminen tai jumittuminen

Arvioi huolellisesti, miten esine liikkuu leikkauksen viimeisessä vaiheessa, välttääksesi sen jäämisen puristuksiin tai jumittumisen. Uran on oltava auki leikkauksen aikana. Jos esine jää riippumaan ja ura alkaa sulkeutua, terä saattaa jäädä puristuksiin, mistä voi seurata takapotku tai terän vaurioituminen.

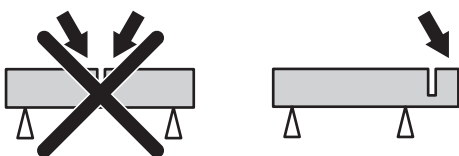

Leikkaaminen viivaa pitkin

Viivan vinous tai kiertyminen heikentää leikkuutehoa ja terän vaurioitumista.

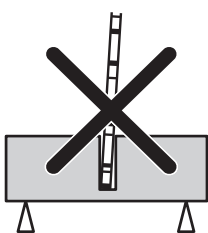

Aina ennen pelastustoimenpidettä

Tarkista, ettei terä tai teränsuojus ole vaurioitunut eikä siinä ole halkeamia. Vaihda terä tai teränsuojus, jos siihen on kohdistunut iskuja tai siinä on halkeamia.

- Tarkasta, ettei terälaikasta ole irronnut kovametallipaloja.
- Tarkasta, ettei terä ole vääntynyt ja ettei siinä ole merkkejä halkeamista tai muista vioista.

Kovia materiaaleja leikatessa karbidikärkiset terät tylsyvät nopeasti. Parhaan suorituskyvyn saavuttamiseksi pelastustoimenpiteiden aikana suosittelemme uuden terän asentamista.

Takapotku



VAROITUS! Takapotkut ovat äkkinäisiä ja voivat olla erittäin voimakkaita. Laikkaleikkuri voi pomppata ylös ja taakse käyttäjää kohti kaarevalla liikkeellä ja aiheuttaa vakavan tai jopa hengenvaarallisen tapaturman. On erittäin tärkeää ymmärtää ennen koneen käyttöä, mikä takapotkun aiheuttaa ja miten sen voi välttää.

Takapotku on laitteen äkillinen liike ylöspäin, jollainen voi seurata laikan jäämisestä puristuksiin tai jumittumisesta takapotkusektorilla. Useimmat takapotkut ovat pieniä ja aiheuttavat vain vähäisen vaaran. Takapotku voi kuitenkin olla myös hyvin voimakas ja heittää laikkaleikkurin ylös ja taaksepäin käyttäjää kohti kaarevalla liikkeellä ja aiheuttaa vakavan tai jopa hengenvaarallisen tapaturman.

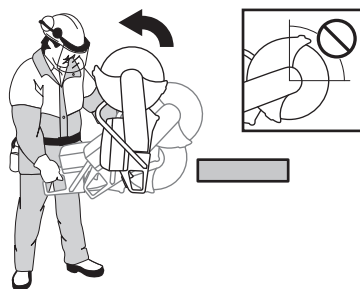

Vastavoima

Vastavoimaa syntyy aina leikattaessa. Voima vetää konetta laikan pyörimissuuntaan nähden vastakkaiseen suuntaan. Enimmäkseen tällä voimalla ei ole merkitystä. Jos laikka jää puristuksiin tai jumittuu, loisoima on suuri etkä välttämättä pysty kontrolloimaan laikkaleikkuria.

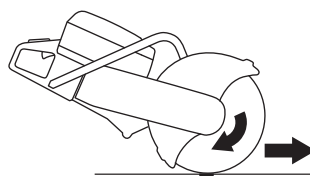

Takapotkusektori

Älä koskaan käytä laikan takapotkusektoria leikkaamiseen. Jos laikka jää puristuksiin tai jumittuu takapotkusektorilla, vastavoima työntää laikkaleikkuria ylös ja taaksepäin kohti käyttäjää kaarevana liikkeenä aiheuttaen vakavan tai jopa hengenvaarallisen tapaturman.

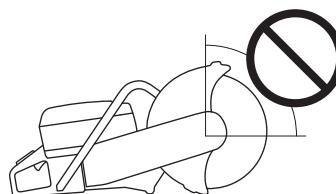

KÄYTTÖ

Ylöspäin kiipeävä takapotku

Jos takapotkusektoria käytetään leikkaamiseen, vastavoima saa laikan kiipeämään ylöspäin urassa. Älä käytä takapotkusektoria. Käytä laikan alinta neljänestä välttääksesi ylöspäin kiipeävän takapotkun.

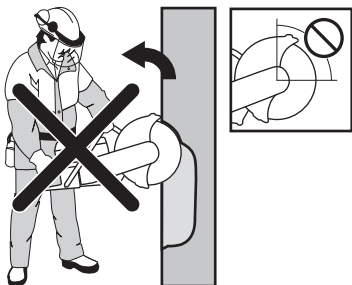

Puristuksesta johtuva takapotku

Puristus syntyy, kun sahausura painuu kokoon ja puristaa laikkaa. Jos laikka jää puristuksiin tai jumittuu, loisvoima on suuri etkä välttämättä pysty kontrolloimaan laikkaleikkuria.



Jos laikka jää puristuksiin tai jumittuu takapotkusektorilla, vastavoima työntää laikkaleikkuria ylös ja taaksepäin kohti käyttäjää kaarevana liikkeenä aiheuttaen vakavan tai jopa hengenvaarallisen tapaturman.

Putkien leikkaaminen ja puristuksiin jääminen

Putkia leikattaessa tulee olla erityinen varovainen. Jos putkea ei ole tuettu kunnolla eikä uraa pidetä auki koko uran pituudelta, laikka voi joutua puristuksiin takapotkusektorilla ja aiheuttaa pahan takapotkun.

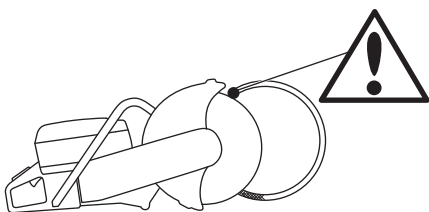

Miten takapotkun voi välttää

Takapotkun välttäminen on helppoa.

- Työkappale on aina tuettava niin, että sahausura pysyy auki leikkauksen aikana. Kun sahausura avautuu, takapotkua ei synny. Jos sahausura sulkeutuu ja puristaa laikkaa, on aina olemassa takapotkun vaara.

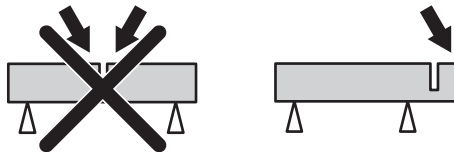

- Syötä laikka varovasti valmiiseen sahausuraan.
- Varo, ettei työkappale pääse liikkumaan tai ettei sahausura pääse muulla tavoin puristamaan laikkaa kiinni materiaaliin.

Kuljetus ja säilytys

- Kiinnitä laite kuljetuksen ajaksi välttääksesi kuljetusvauriot ja tapaturmat.
- Älä säilytä tai kuljeta laikkaleikkuria laikka asennettuna.
- Katso ohjeet katkaisulaikkojen kuljetukseen ja säilytykseen kohdasta "Katkaisulaikat".
- Katso ohjeet polttoaineen kuljetukseen ja säilytykseen kohdasta "Polttoaineen käsittely".
- Säilytä varustusta lukittavassa tilassa, jotta lapset ja asiattomat henkilöt eivät pääse siihen käsiksi.

KÄYNNISTYS JA PYSÄYTYS

Ennen käynnistystä



VAROITUS! Lue käyttöohje huolellisesti ja ymmärrä sen sisältö, ennen kuin alat käyttää konetta.

Käytä henkilökohtaisia suojavarusteita. Katso otsikon Henkilökohtainen suojavarustus alla annetut ohjeet.

Varmista, ettei työalueella ole asiaankuulumattomia, muussa tapauksessa on olemassa vakavien henkilövahinkojen vaara.

Tarkista, että säiliön korkki on kunnolla kiinni eikä polttoainetta vuoda. Tulipalon vaara.

- Suorita päivittäiset toimenpiteet. Katso ohjeet jaksosta "Kunnossapito".

Käynnistys

- **Puristuksenalennusventtiili:** Paina venttiili alas sylinterin paineen alentamiseksi, se helpottaa laikkaleikkurin käynnistämistä. Puristuksenalennusventtiiliä tulee aina käyttää käynnistettäessä. Kun kone on käynnistynyt, venttiili palautuu automaattisesti lähtöasentoonsa.

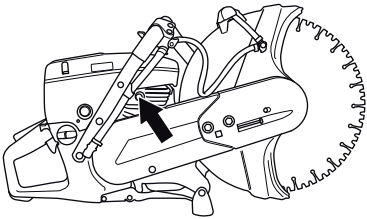

- **Pysäytin:** Varmista, että pysäytin (STOP) on vasemmalla.

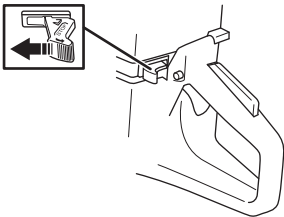

- **Rikastin - kylmä moottori:** Vedä rikastin täysin ulos.

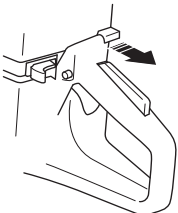

- **Käynnistyskaasun asento:** Paina alas kaasuliipasimen varmistin, kaasuliipasin ja puolikaasun lukitsin (A). Päästä kaasuliipasin ja se lukittuu puolikaasulle. Varmistin vapautuu, kun kaasuliipasin painetaan kokonaan alas.

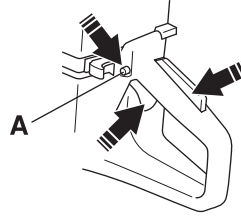

- **Kumirakko:** Painele kumirakkoa (B) useita kertoja, kunnes polttoaine täyttää rakon (ainakin 6 kertaa). Rakon ei tarvitse olla täynnä.

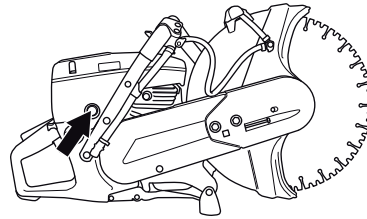

Moottorin käynnistys



VAROITUS! Katkaisulaikka pyörii, kun moottori käynnistyy. Varmista, että se pääsee pyörimään vapaasti.

- Tartu etukahvasta vasemmalla kädellä. Laita oikea jalkaterä takakahvan alaosalle ja paina konetta maata vasten. **Älä koskaan kiedo käynnistysnaru kätesi ympärille.**



- Tartu käynnistyskahvasta, vedä käynnistysnaru hitaasti oikealla kädellä, kunnes tunnet vastuksen (kytkentäkynnet tarttuvat) ja vedä sen jälkeen nopein ja voimakkain vedoin.

HUOMAUTUS! Älä vedä käynnistysnaru täysin ulos äläkä irrota otetta käynnistyskahvasta, kun naru on täysin ulkona. Tämä voi vaurioittaa konetta.

KÄYNNISTYS JA PYSÄYTYS

- **Kun moottori on kylmä:** Kone pysähtyy moottorin käynnistyessä, koska rikastimen säädin vedetään ulos. Paina rikastimen säädintä ja puristuksenalennusventtiiliä. Vedä käynnistyskahvasta, kunnes moottori käynnistyy.
- Kun moottori käynnistyy, anna täyskaasu, jolloin käynnistyskaasu kytkeytyy automaattisesti pois.

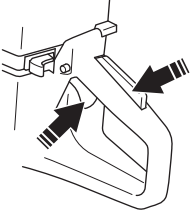

Pysäytys



HUOM! Katkaisulaikka pyörii enintään minuutin, kunnes moottori on sammunut. (Terä pysähtyy vähitellen.) Varmista, että katkaisulaikka pääsee pyörimään vapaasti, kunnes se on kokonaan pysähdyksissä. Huolimattomuus voi johtaa vakavaan henkilövahinkoon.

- Pysäytä moottori asettamalla pysäytin (STOP) oikealle.

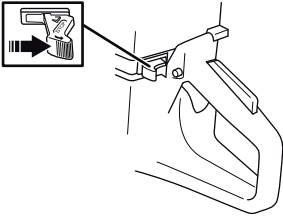

KUNNOSSAPITO

Yleistä



VAROITUS! Käyttäjä saa tehdä ainoastaan sellaisia huolto- ja kunnostustehtäviä, jotka on kuvattu tässä käyttöohjeessa. Laajemmat toimenpiteet tulee antaa valtuutetun huoltokorjaamon tehtäväksi.

Moottori tulee sammuttaa ja pysäytin viedä pysäytysasentoon.

Käytä henkilökohtaisia suojavarusteita. Katso otsikon Henkilökohtainen suojavarustus alla annetut ohjeet.

Koneen käyttöikä voi lyhentyä ja onnettomuusriski kasvaa, jos koneen kunnossapitoa ei suoriteta oikealla tavalla ja jos huoltoa ja/tai korjauksia ei tehdä ammattitaitoisesti. Jos tarvitset lisäohjeita, ota yhteys huoltokorjaamoon.

- Anna Husqvarna-myyjän tarkistaa kone säännöllisesti ja tehdä tarvittavat säädöt ja korjaukset.

Huoltokaavio

Huoltokaaviosta näet, mitkä koneen osat vaativat huoltoa ja millaisin välein huolto on tehtävä. Välit lasketaan koneen päivittäisen käytön perusteella, ja ne voivat vaihdella käyttöiheyden mukaan.

Päivittäiset toimenpiteet	Viikoittaiset toimenpiteet	Kuukausittaiset toimenpiteet
Puhdistus	Puhdistus	Puhdistus
Ulkoinen puhdistus		Sytytystulppa
Jäähdytysilman sisäänottoaukko		Polttoainesäiliö
Toiminnan tarkastus	Toiminnan tarkastus	Toiminnan tarkastus
Yleinen tarkastus	Tärinänvaimennus*	Polttoainejärjestelmä
Kaasuliipasimen varmistin*	Äänenvaimennin*	Ilmansuodatin
Pysäytin*	Käyttöhihna	Käyttöpyörä, kytkin
Katkaisuterän suojus*	Kaasutin	
Laikka**	Käynnistin	

*Katso ohjeet kohdasta "Koneen turvalaitteet".

**Katso ohjeet kohdista "Katkaisulaikat" ja "Asennus ja asetukset".

Puhdistus

Ulkoisen puhdistus

- Puhdista kone päivittäin huuhtelemalla se puhtaalla vedellä työn jälkeen.

Jäähdytysilman sisäänottoaukko

- Puhdista jäähdytysilma-aukko tarvittaessa.

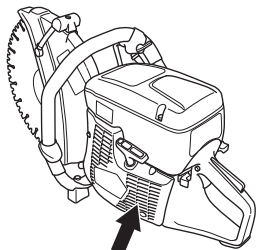

HUOMAUTUS! Likainen tai tukkeentunut jäähdytysilma-aukko aiheuttaa koneen ylikuumentumisen, josta seuraa sylinterin ja männän vaurioituminen.

Sytytystulppa

- Jos koneen teho on heikko, jos sitä on vaikea käynnistää, tai jos joutokäynti on levotonta: tarkasta sytytystulppa ennen muihin toimenpiteisiin ryhtymistä.
- Vältä sähköiskujen vaara varmistamalla, että sytytystulpan suojus ja sytytyskaapeli ovat ehjät.
- Jos sytytystulppa on karstoittunut, puhdista se ja tarkasta samalla, että kärkiväli on 0,5 mm. Vaihda tarvittaessa.

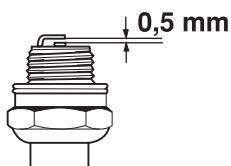

HUOMAUTUS! Käytä aina suositeltua sytytystulppaa! Väärä sytytystulppa voi tuhota männän/sylinterin.

Nämä tekijät aiheuttavat sytytystulpan kärkien karstoittumisen, mistä voi seurata käyntihäiriöitä ja käynnistysongelmia.

- Polttoaineen öljymäärä virheellinen (liian paljon tai väärää öljyä).
- Likainen ilmansuodatin.

Toiminnan tarkastus

Yleinen tarkastus

- Tarkasta, että ruuvit ja mutterit ovat kireällä.

Käyttöhihna

Tarkasta käyttöhihnan kireys

- Jotta käyttöhihnan kireys olisi sopiva, nelikulmainen mutteri tulee sijoittaa vastapäätä hihnakotelossa olevaa merkintää.

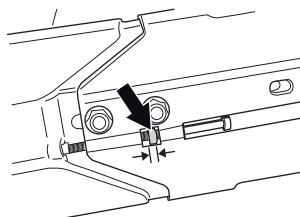

Käyttöhihnan kiristys

- Uusi käyttöhihna on kiristettävä yhden tai kahden polttoainetankillisen jälkeen.
- Koska kone on varustettu kitkajarrulla, kuuluu laakeripesästä hankaava ääni kun laikkaa pyöritetään käsin. Tämä on täysin normaalia. Jos sinulla on kysymyksiä, ota yhteyttä valtuutettuun Husqvarna-korjaamoon.
- Käyttöhihna on koteloitu ja hyvin suojattu pölyltä ja liialta.
- Kun käyttöhihnaa kiristetään, avataan katkaisuvartta kiinnittävät pultit.

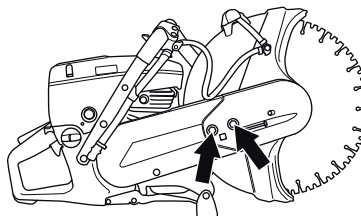

- Kierrä sen jälkeen säätöruuvia niin, että nelikulmainen mutteri tulee kotelossa olevan merkinnän keskelle. Silloin hihna on automaattisesti oikealla kireydellä.

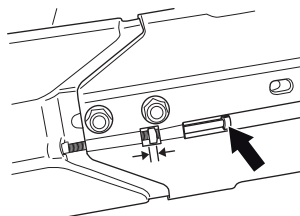

- Kiristä molemmat katkaisulaitetta kiinnittävät pultit yhdistelmäavaimella.

KUNNOSSAPITO

Käyttöhihnan vaihto



VAROITUS! Älä koskaan käynnistä moottoria, jos hihnapyörä ja kytkin on irrotettu kunnossapitoa varten. Älä käynnistä moottoria, mikäli katkaisuvartta ja katkaisulaitetta ei ole asennettu paikoilleen. Muussa tapauksessa kytkin saattaa irrota ja aiheuttaa henkilövahinkoja.

- Avaa ensin molemmat pultit ja sen jälkeen säätöruuvi, jotta hihnan kiristys löystyy.

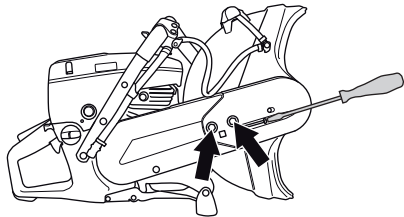

- Kierrä pultit sen jälkeen pois ja irrota hihnansuojus.

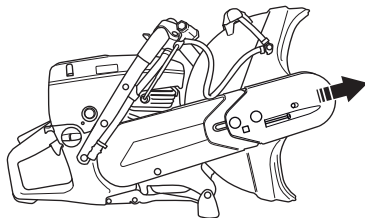

- Ota hihna pois hihnapyörältä.

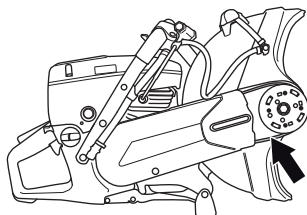

- Katkaisulaite on nyt irti ja voidaan ottaa pois moottorista. Ota sen jälkeen taaempi hihnakotelo pois avaamalla kotelon kaksi kiinnitysruuvia.

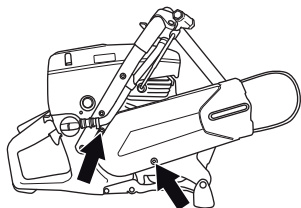

- Vaihda käyttöhihna.
- Asennus tapahtuu päinvastaisessa järjestyksessä irrotukseen nähden.

Kaasutin

Kaasutin on varustettu kiinteillä suuttimilla, jotka varmistavat, että moottori saa aina oikean seoksen polttoainetta ja ilmaa. Jos moottori vaikuttaa tehottomalta tai kiihtyy heikosti, toimi seuraavasti:

- Tarkasta ja tarvittaessa vaihda ilmansuodatin. Jos tämä ei auta, ota yhteys valtuutettuun huoltoliikkeeseen.

Tyhjäkäynnin säätö



HUOM! Jos joutokäyntiä ei voi säätää niin, ettei terälaite pyöri, ota yhteys jälleenmyyjäsi/huoltoliikkeeseesi. Älä käytä konetta, ennen kuin se on säädetty oikein tai korjattu.

Käynnistä moottori ja tarkasta joutokäyntisäätö. Kaasutin on oikein säädetty, kun katkaisulaikka on pysähdyksissä joutokäynnin aikana.

- Säädä tyhjäkäyntinopeus ruuvilla T. Jos tyhjäkäynti tarvitsee hienosäätöä, kierrä ensin tyhjäkäynnin säätöruuvia T myötäpäivään, kunnes laikka alkaa pyöriä. Kierrä sen jälkeen ruuvia vastapäivään, kunnes laikka pysähtyy.

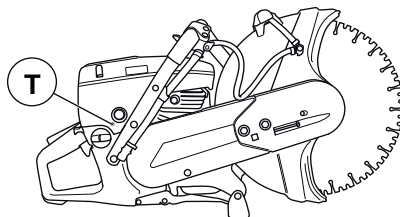

Suosittelu joutokäyntinopeus: 2700 r/min

Käynnistin



VAROITUS! Palautusjousi on jännitetyssä asennossa käynnistinkotelossa ja saattaa varomattomasti käsiteltynä ponnahtaa ulos ja aiheuttaa henkilövahinkoja.

Käynnistysjousen ja käynnistysnarun vaihdossa on noudatettava varovaisuutta. Käytä suojalaseja.

Katkenneen tai kuluneen käynnistysnarun vaihto

- Irrota ruuvit, jotka kiinnittävät käynnistimen kampikammiota vasten, ja nosta käynnistin pois.

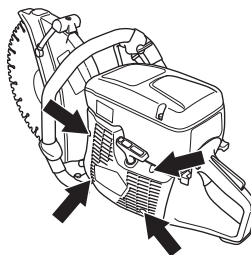

- Vedä narua noin 30 cm ulos ja irrota se narupyörän ulkokehän urasta. Jos naru on ehjä: Vapauta jousi jännityksestä antamalla pyörän pyöriä hitaasti taaksepäin.

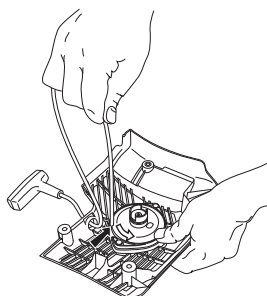

KUNNOSSAPITO

- Ota pois mahdolliset vanhan käynnistysnarun jäännökset ja tarkasta, että käynnistysjousi toimii. Pujota uusi käynnistysnaru käynnistyslaitteen kotelon ja narulevyn reiän läpi.

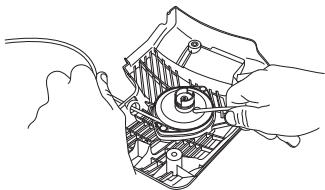

- Kiinnitä käynnistysnaru narupyörän keskiöön kuvan osoittamalla tavalla. Vedä liitos tiukalle ja varmista, että vapaa pää on mahdollisimman lyhyt. Solmi käynnistysnarun pää lujasti käynnistyskahvaan.

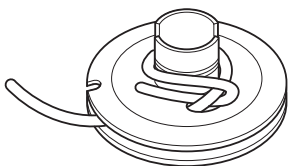

Palautusjousen kiristys

- Vie naru pyörän ulkokehän läpiviennin läpi ja kierrä narua 3 kierrosta myötäpäivään narulevyn keskiön ympärille.

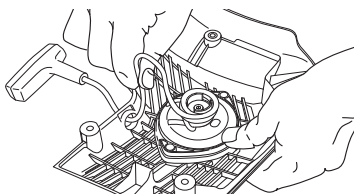

- Vedä sen jälkeen käynnistyskahvasta, jolloin jousi kiristyy. Toista tämä vielä kerran, mutta silloin neljällä kierroksella.
- Varmista, että käynnistyskahva vetäytyy oikeaan lähtöasentoon jousen kiristymisen jälkeen.
- Tarkasta, ettei jousi kiristy ääriasentoonsa, vetämällä käynnistysnaru kokonaan ulos. Jarruta narupyörää peukalolla ja tarkasta, että pyörää voi kääntää vielä vähintään puoli kierrosta.

Katkenneen palautusjousen vaihto

- Irrota ruuvi narupyörän keskiöstä ja nosta pyörä pois.

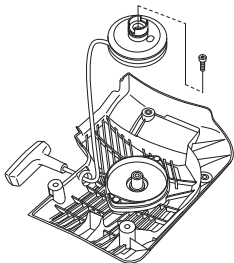

- Muista, että palautusjousi on käynnistyslaitekotelossa jännittyneenä.

- Irrota jousikasettia kiinnittävät ruuvit.

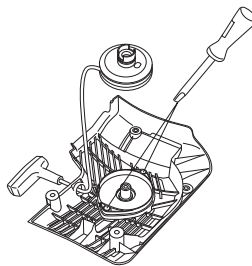

- Irrota palautusjousi kääntämällä käynnistyslaitetta ja avaamalla haat ruuvimeisselin avulla. Haat kiinnittävät palautusjousipaketin käynnistyslaitteeseen.

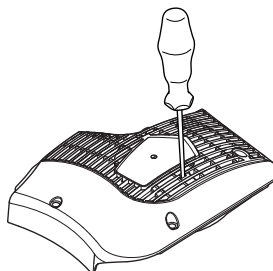

- Voitele palautusjousi ohuella öljyllä. Asenna narupyörä ja kiristä palautusjousi.

Käynnistimen asennus

- Asenna käynnistin vetämällä käynnistysnaru ensin ulos ja sitten asettamalla käynnistin paikoilleen kampikammiota vasten. Päästä sen jälkeen käynnistysnaru hitaasti, niin että kytkentäkynnet tarttuvat narupyörään.

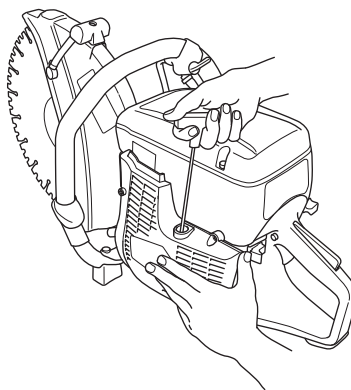

- Kiristä ruuvit.

Polttoainejärjestelmä

Yleistä

- Tarkasta, että säiliön korkki ja sen tiiviste ovat ehjät.
- Tarkasta polttoaineletku. Vaihda, mikäli se on vioittunut.

Polttoainesuodatin

- Polttoainesuodatin sijaitsee polttoainesäiliössä.
- Polttoainesäiliötä on suojattava lialta tankkauksen yhteydessä. Se vähentää käyttöhäiriöiden vaaraa, joita säiliössä olevan polttoainesuodattimen tukkeutuminen aiheuttaa.
- Polttoainesuodatinta ei voi puhdistaa, vaan tukkeutunut suodatin on korvattava uudella. **Suodatin on vaihdettava vähintään kerran vuodessa.**

Ilmansuodatin

Ilmansuodatin on tarkistettava vain, jos moottorin teho heikentyy.

- Irrota ruuvit. Ota ilmansuodattimen kansi pois.

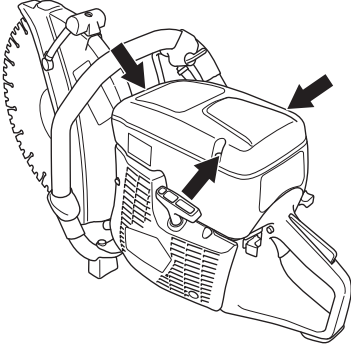

- Tarkasta ja tarvittaessa vaihda ilmansuodatin.

Ilmansuodattimen vaihto

HUOMAUTUS! Ilmansuodatinta ei saa puhdistaa tai puhaltaa puhtaaksi paineilmalla. Tämä vaurioittaisi suodatinta.

- Irrota ruuvit. Poista suojus.

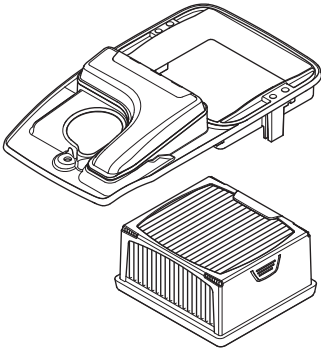

- Vaihda ilmansuodatin.

Käyttöpöytä, kytkin

- Tarkasta kytkinkeskiön, käyttöpöyrän ja kytkinjousen kuluminen.

TEKNISET TIEDOT

Tekniset tiedot

Moottori	K 760, K 760 Rescue	
Sylinteritilavuus, cm ³	74	
Sylinterihalkaisija, mm	51	
Iskunpituus, mm	36	
Joutokäyntinopeus, r/min	2700	
Suurin ryntäyspyörimisnopeus, r/min	9300 (+/- 150)	
Teho, kW/ r/min	3,7/9000	
Sytytysjärjestelmä		
Sytytysjärjestelmän valmistaja	SEM	
Sytytysjärjestelmän tyyppi	CD	
Sytytystulppa	Champion RCJ 6Y/NGK BPMP 7A	
Kärkiväli, mm	0,5	
Polttoaine-/voitelujärjestelmä		
Kaasuttimen valmistaja	Zama	
Kaasuttimen tyyppi	C3	
Polttoainesäiliön tilavuus, litraa	0,9	
Paino		
Laikkaleikkuri ilman polttoainetta ja katkaisulaikkaa, kg		
12" (300 mm)	9,7	
14" (350 mm)	9,9	
Vesijäähdytys		
Suosittelun vedenpaine, baaria	0,5-10	
Melupäästöt (ks. huom. 1)		
Äänentehotaso, mitattu dB(A)	112	
Äänentehotaso, taattu L _{WA} dB(A)	113	
Äänitasot (ks. huom. 2)		
Ekvivalentti äänenpainetaso käyttäjän korvaan, dB (A)	101	
Vastaavat värähtelytasot, a_{hveq} (ks. huom. 3)	12" (300 mm)	14" (350 mm)
Etukahva, m/s ²	1,9	2,0
Takakahva, m/s ²	2,6	2,6

Huom. 1: Melupäästö ympäristöön äänentehona (L_{WA}) EY-direktiivin 2000/14/EG mukaisesti mitattuna. Taatun ja mitatun äänitehon erona on se, että taattu ääniteho sisältää myös mitatun tuloksen hajonnan ja vaihtelun saman mallin eri koneiden välillä direktiivin 2000/14/EY mukaisesti.

Huom. 2: Standardin EN ISO 19432 mukainen ekvivalentti äänenpainetaso lasketaan eri äänenpainetasojen aikapainotteisena energiasummana eri käyttötiloissa. Ilmoitetuilla tiedoilla vastaavasta koneen äänenpainetasosta tyypillinen tilastollinen hajonta (vakiopoikkeama) on 1 dB (A).

Huom. 3: Standardin EN ISO 19432 mukainen ekvivalentti värähtelytaso lasketaan värähtelytasojen aikapainotteisena energiasummana eri käyttötiloissa. Ilmoitetuilla tiedoilla vastaavasta värähtelytasosta tyypillinen tilastollinen hajonta (vakiopoikkeama) on 1 m/s².

Katkaisulaite

Laikka	Maks. kehänopeus m/s	Käyttöakselin maks. pyörimisnopeus, r/min
12" (300 mm)	80	5100
14" (350 mm)	100	5400

EY-vaatimustenmukaisuusvakuutus

(Koskee ainoastaan Eurooppaa)

Husqvarna AB, SE-561 82 Huskvarna, Ruotsi, puh.: +46-36-146500, vakuuttaa täten, että laikkaleikkurit **Husqvarna K 760, K 760 Rescue** alkaen vuoden 2009 sarjanumeroista eteenpäin (vuosi on ilmoitettu kirjoitettuna arvokilvessä ennen sarjanumeroa) vastaavat NEUVOSTON DIREKTIIVIEN määräyksiä:

- 17. toukokuuta 2006 "koskien koneita" **2006/42/EY**
- 15. joulukuuta 2004 "sähkömagneettista yhteensopivuutta koskeva" direktiivi **2004/108/EEC**.
- 8. toukokuuta 2000 "koskien melupäästöä ympäristöön" **2000/14/EG**. Yhteensopivuus on määriteltä Liitteen V mukaan.

Katso melupäästöjä koskevat tiedot luvusta Tekniset tiedot.

Seuraavia standardeja on sovellettu: **EN ISO 12100:2003, CISPR 12:2007, EN ISO 19432:2008**.

Ilmoitettu elin: SMP Svensk Maskinprovning AB, Fyrisborgsgatan 3, SE-754 50 Uppsala, Ruotsi, on suorittanut Husqvarna AB:n puolesta vapaaehtoisen tyyppitarkastuksen konedirektiivin (2006/42/EY) mukaisesti. Sertifikaatin numero on: SEC/10/2285.

Lisäksi SMP, Svensk Maskinprovning AB, Fyrisborgsgatan 3, SE-754 50 Uppsala, Ruotsi, on todistanut vaatimustenmukaisuuden 8. toukokuuta 2000 annetun neuvoston direktiivin liitteen V "koskien melupäästöä ympäristöön" 2000/14/EG kanssa. Sertifikaatin numero on: 01/169/028 - K 760, K 760 Rescue.

Gothenburg 5. marraskuuta 2010

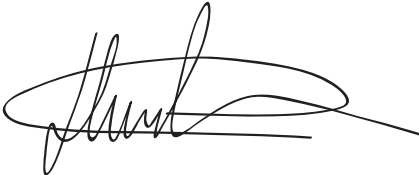

Henric Andersson

Apulaisjohtaja, laikkaleikkuri- ja rakennuskoneosaston päällikkö

Husqvarna AB

(Husqvarna AB:n valtuutettu ja teknisestä dokumentaatiosta vastaava edustaja.)

Alkuperäiset ohjeet

1154103-11



2011-01-24