



Operatoriaus vadovas

K 3000 Vac K 3000 Wet

Prieš naudodami įrenginį, atidžiai perskaitykite naudojimosi instrukcijas ir įsitikinkite, ar viską gerai supratote.



LT

SUTARTINIAI ŽENKLAI

Simboliai ant įrengino:

PERSPĖJIMAS! Dėl neteisingo ar neapdairaus naudojimo gaminys gali būti pavojingas ir naudotojas ar kiti asmenys gali rimtai ar net mirtinai susižeisti.

Prieš naudodami įrenginį, atidžiai perskaitykite naudojimosi instrukcijas ir įsitikinkite, ar viską gerai supratote.

Visada dėvėkite:

- Patvirtintą apsauginį šalimą
- Patvirtintas apsaugines ausines
- Apsauginius akinius arba apsauginį šalmo skydelį

Šis gaminys atitinka galiojančius Europos (CE) reikalavimus.

PERSPĖJIMAS! Pjaunant atsiranda dulkių, o tai gali pakenkti žmogaus sveikatai. Naudokite patvirtintą kvėpavimo apsaugą. Dirbkite gerai ventiliuojamoje vietoje.

PERSPĖJIMAS! Disko keliamos kibirkštys, patekusios ant degių medžiagų, pvz., benzino, medžio, sausos žolės ir pan., gali sukelti gaisrą.

PERSPĖJIMAS! Atatranka yra staigi, greitai ir smarki, ji gali sukelti gyvybei pavojingų sužeidimų. Prieš naudodami įrenginį perskaitykite ir supraskite šiame vadove pateiktas instrukcijas.

Aplinkosaugos žymėjimas. Simboliai, esantys ant gaminio ir jo pakuotės, nurodo, kad šio gaminio negalima laikyti komunalinėmis atliekomis. Jis turi būti atiduotas atitinkamai perdirbimo įmonei, kuri išmontuos elektros įrangą ir elektronikos komponentus.

Jei gaminys bus išmestas tinkamai, tai padės išvengti neigiamos įtakos aplinkai ir žmonėms.

Dėl išsamesnės informacijos apie gaminio išmetimą susisiekite su savo savivaldybe, komunalinių atliekų išvežimo bendrove arba parduotuve, iš kurios gaminį pirkote.

Likusieji ant įrenginio nurodyti simboliai pažymi specialius įvairiose rinkose keliamus sertifikavimo reikalavimus.

Įspėjimo lygių paaiškinimas

Įspėjimai yra suskirstyti į tris lygius.



PERSPĖJIMAS!



PERSPĖJIMAS! Taikomas, kai operatoriui kyla mirtino arba rimto sužeidimo pavojus arba kai tikėtina, kad bus pakenkta aplinkai, jei nesilaikoma operatoriaus vadove pateiktų instrukcijų.

ĮSPĖJIMAS!



ĮSPĖJIMAS! Taikomas, kai operatoriui kyla sužeidimo pavojus arba kai tikėtina, kad bus pakenkta aplinkai, jei nesilaikoma operatoriaus vadove pateiktų instrukcijų.

DĖMESIO!

DĖMESIO! Taikomas, kai kyla pavojus sugadinti medžiagas ar įrenginį, jei nesilaikoma naudotojo vadove pateiktų instrukcijų.

Turiny

SUTARTINIAI ŽENKLAI

Simboliai ant įrengino:	48
Ispėjimo lygių paaiškinimas	48

TURINYS

Turiny	49
--------	----

PRISTATYMAS

Gerbiamas kliente!	50
Savybės	50

KAS YRA KAS?

Pjaustytuvo dalys – K 3000 Wet	51
--------------------------------------	----

PRISTATYMAS

Pjaustytuvo dalys – K 3000 Vac	52
--------------------------------------	----

ĮRENGINIO SAUGOS ĮRANGA

Bendri principai	53
Srovės jungiklis	53
Srovės jungiklio užraktas	53
Pjovimo disko apsauga	53

PJOVIMO DISKAI

Bendri principai	55
Abrazyviniai diskai	56
Deimantiniai diskai	56
Gabenimas ir laikymas.....	57

MONTAVIMAS IR REGULIAVIMAS

Bendri principai	58
Pavaros veleno ir flanšinių poveržlių patikra	58
Ivorės patikrinimas	58
Disko sukimosi krypties patikrinimas	58
Pjovimo disko tvirtinimas	58
Pjovimo disko apsauga	58
„Vac“ įtaisas	59
Purvasaugis	59

DARBAS

Apsaugos priemonės	60
Bendri saugumo perspėjimai	60
Pagrindiniai darbo principai	62
Gabenimas ir laikymas	64

ĮJUNGIMAS IR IŠJUNGIMAS

Prieš pradėdant	65
Įjungimas	65
Išjungimas	65

PRIEŽIŪRA

Bendri principai	66
Priežiūros grafikas	66
Valymas	67
Funkcinė patikra	67

TECHNINIAI DUOMENYS

Pjovimo įranga	70
Rekomenduojami laidų matmenys	70

EB atitikties patvirtinimas	70
-----------------------------------	----

Gerbiamas kliente!

Dėkojame, kad pasirinkote Husqvarna gaminį!

Mes tikimės, jog Jūs liksite patenkinti savo įrenginiu, kuris išliks Jūsų palydovu ir tolimoje ateityje. Įsigijus nors vieną mūsų gaminį, Jums bus suteikta profesionali remonto ir techninio aptarnavimo pagalba. Jei įrenginį pirkote ne iš mūsų licencijuotų prekybos atstovų, pasiteiraukite jų, kur yra artimiausios techninio aptarnavimo dirbtuvės.

Ši naudojimo instrukcija yra labai pravarti. Darbo vietoje visada ją laikykite lengvai pasiekiamoje vietoje. Laikydami ją turinio (naudojimas, tech. aptarnavimas, priežiūra ir t. t.), Jūs žymiai prailginsite įrenginio ilgaamžiškumą bei jo panaudojimo vertę. Jei Jūs sumanysite parduoti įrenginį, naujajam savininkui neužmirškite perduoti naudojimosi instrukciją.

Daugiau kaip 300 inovacijos metų

Švedijos įmonės Husqvarna AB istorija prasidėjo 1689 metais, kai šalies karalius Karlas XI įsakė pastatyti muškietų gamybos fabriką. Tuo metu jau buvo išvystyti inžinerinio meistriškumo pagrindai, leidę sukurti kai kuriuos moderniausius pasaulyje gaminius tokiose srityse kaip medžiokliniai ginklai, dviračiai, motociklai, buitiniai prietaisai, siuvamosios mašinos ir aplinkos priežiūrai skirti gaminiai.

Husqvarna yra pasaulio lyderė gaminant motorinius lauko prietaisus, skirtus miškininkystei, parkų, vejų ir sodų priežiūrai, taip pat pjovimo įrangą ir deimantinius įrankius statybų bei akmens apdirbimo pramonei.

Naudotojo atsakomybė

Savininkas / darbdavys yra atsakingas už tai, kad operatorius turėtų pakankamai žinių apie saugų įrenginio naudojimą. Meistrai ir operatoriai turi būti perskaite ir suprastę šį naudotojo vadovą. Jie privalo žinoti:

- Įrenginio saugos nurodymus.
- Įrenginio pritaikymo ir apribojimų sritį.
- Kaip įrenginį reikia naudoti ir prižiūrėti.

Nacionaliniai įstatymai gali reglamentuoti šio įrenginio naudojimą. Prieš pradėdami naudoti šį įrenginį sužinokite, kokie įstatymai taikomi jūsų darbo vietoje.

Gamintojo išlyga

Visa informacija ir visi šiose instrukcijose pateikti duomenys galioja šias instrukcijas atiduodant į spaustuę.

Husqvarna AB pastoviai siekia tobulinti savo produktus, pasilikdama sau teisę keisti jų formą ir išvaizdą be išankstinio pranešimo.

Savybės

Husqvarna gaminiai pasižymi puikiomis eksploatacinėmis savybėmis, patikimumu, novatoriška technologija, pažangiais techniniais sprendimais ir tausojia aplinką.

Kai kurios unikalios Jūsų gaminio savybės aprašytos toliau.

Elgard™

Elgard™ yra elektroninė variklio apsaugos nuo perkrovos sistema. Ši sistema tausuoja įrenginį ir pailgina jo eksploatacijos trukmę. Elgard™ duoda įspėjamąjį signalą, kai artėja didžiausia įrenginio apkrova.

Softstart™

„Softstart™“ yra elektroninis greičio ribotuvas, leidžiantis švelnesnę pjovimo pradžią.

„Vac“ įtaisas

„Vac“ įtaisas lengva pritvirtinti prie įrenginio ir sujungti su vakuuminiu siurbliu / dulkių rinktuvu ir veiksmingai pašalinti dulkes sausojo pjovimo metu.

KAS YRA KAS?

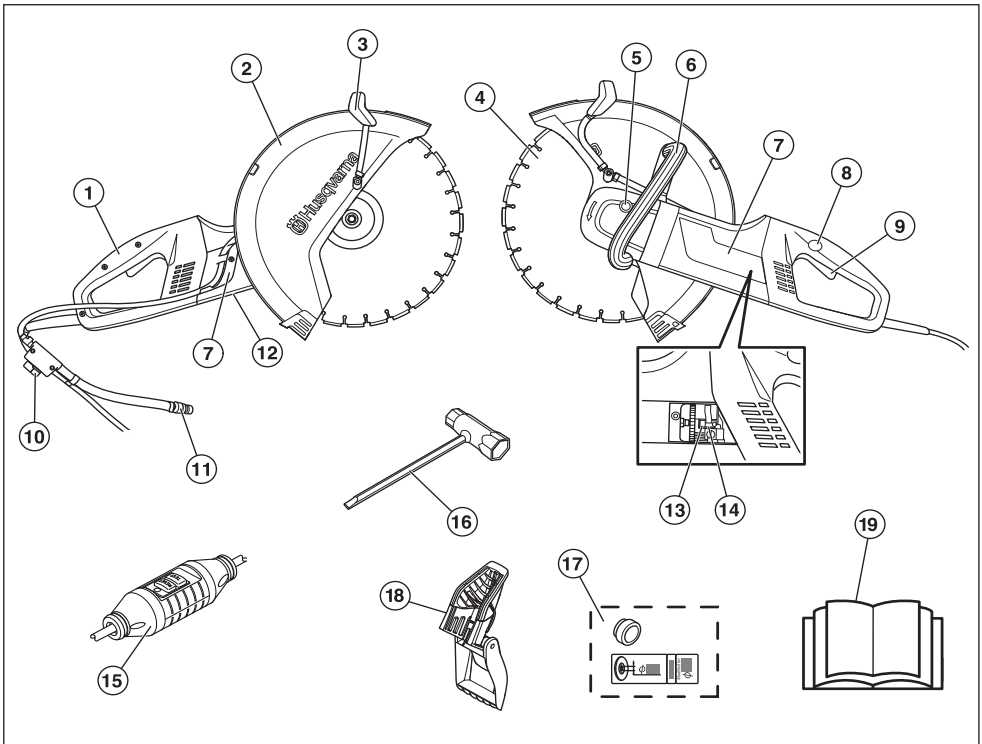

Pjaustytuvo dalys - K 3000 Wet

- | | |
|--------------------------------------|-----------------------------|
| 1 Galinė rankena | 11 Vandens prijungimas |
| 2 Pjovimo disko apsauga | 12 Tipo plokštelė |
| 3 Komplektas šlapiam pjovimui | 13 Šepetėlio laikiklis |
| 4 Pjovimo diskas | 14 Šepetėliai |
| 5 Veleno fiksatorius | 15 Nutekėjimo-pertraukiklis |
| 6 Priekinė rankena | 16 Universalus raktas |
| 7 Apžiūros langeliai | 17 Įvorė ir lipdukas |
| 8 Srovės jungiklio užraktas | 18 Purvasaugis |
| 9 Srovės jungiklis | 19 Operatoriaus vadovas |
| 10 Vandens čiapas su srauto ribotuvu | |

KAS YRA KAS?

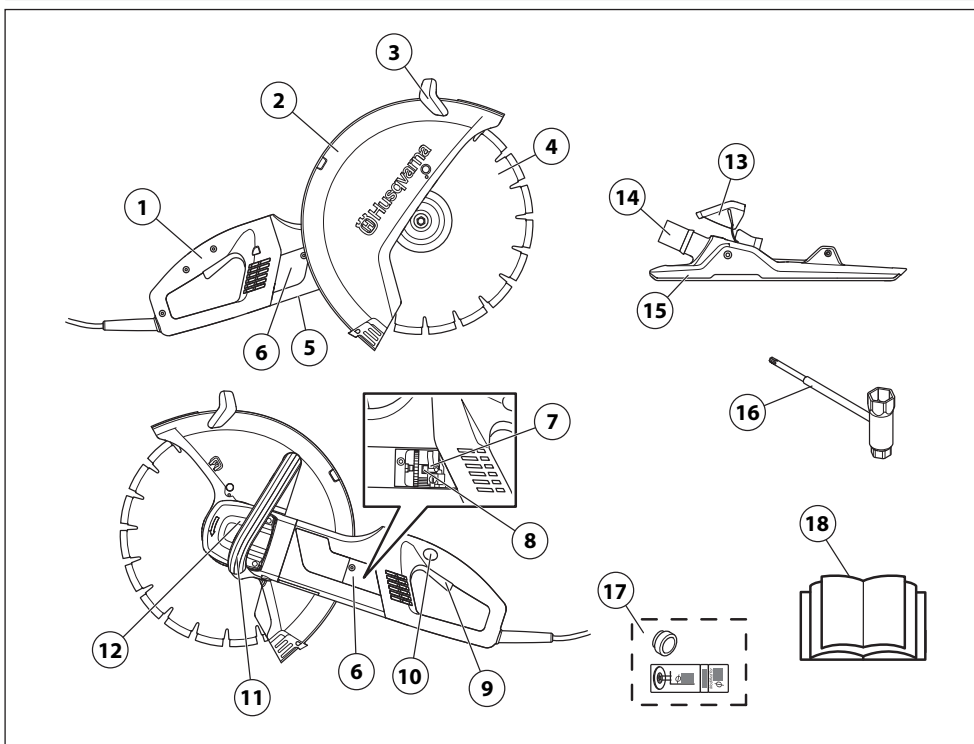

Pjaustytuvo dalys - K 3000 Vac

- | | |
|----------------------------------|------------------------------|
| 1 Galinė rankena | 10 Srovės jungiklio užraktas |
| 2 Pjovimo disko apsauga 14" | 11 Priekinė rankena |
| 3 Apsaugos reguliavimo rankenėlė | 12 Veleno fiksatorius |
| 4 Pjovimo diskas | 13 Laikiklis |
| 5 Tipiško plokštelė | 14 Jungtis dulkių siurbliui |
| 6 Apžiūros anga | 15 „Vac“ įtaisas |
| 7 Šepetėlio laikiklis | 16 Universalus raktas |
| 8 Šepetėliai | 17 Įvorė ir lipdukas |
| 9 Srovės jungiklis | 18 Operatoriaus vadovas |

Bendri principai



PERSPĖJIMAS! Niekada nenaudokite įrenginio su netvarkingomis apsauginėmis detalėmis. Jei Jūsų įrenginys neatitiks bet kurio iš šių kontrolinių reikalavimų, kreipkitės į savo techninės priežiūros atstovą dėl įrenginio remonto.

Siekiant apsisaugoti nuo atsitiktinio įjungimo, šiame skyriuje aprašytus žingsnius reikia atlikti išjungus variklį ir ištraukus maitinimo laidą iš elektros lizdo, jeigu nurodyta kitaip.

Šiame skyriuje pasakojama apie įvairius įrenginio saugos elementus, aiškinama, kaip jie veikia, patariama, kaip juos prižiūrėti ir tvarkyti, jei norite, kad įranga dirbtų gerai ir saugiai.

Srovės jungiklis

Srovės jungiklis naudojamas įrenginio įjungimui ir išjungimui.

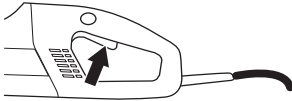

Srovės jungiklio patikra

- Įjunkite įrenginį, atleiskite srovės jungiklį ir patikrinkite, ar variklis ir pjovimo diskas sustoja.

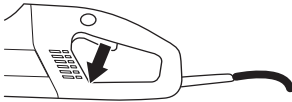

- Sugedusį jungiklį būtina pakeisti licencijuotose aptarnavimo dirbtuvėse.

Srovės jungiklio užraktas

Srovės jungiklio užraktas sukonstruotas taip, kad būtų galima išvengti netyčinio srovės jungiklio aktyvavimo. Kai užraktas (A) įspaudžiamas, srovės jungiklis (B) atjungiamas.

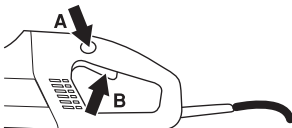

Srovės jungiklio užraktas išlieka įspaustas tol, kol srovės jungiklis yra įspaustas. Kai rankena atleidžiama, srovės jungiklis ir srovės jungiklio užraktas grįžta į pradinę padėtį. Tai vyksta dėl dviejų viena nuo kitos nepriklausomų grįžties spyruoklių sistemų. Šioje padėtyje įrenginys sustoja, o srovės jungiklis blokuojamas.

Srovės jungiklio užrakto patikra

- Patikrinkite, ar srovės jungiklis yra užfiksuotas, kai srovės jungiklio užraktas yra savo pradinėje padėtyje.

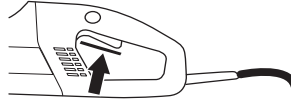

- Įspauskite srovės jungiklio užraktą ir patikrinkite, ar atleidus jį grįžta į savo pradinę padėtį.

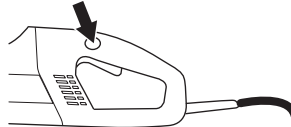

- Patikrinkite, ar srovės jungiklis ir srovės jungiklio užraktas laisvai vaikšto, o atmetamosios spyruoklės sistema funkciojauja.

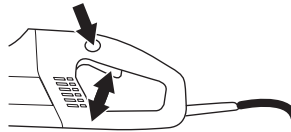

- Įjunkite įrenginį, atleiskite srovės jungiklį ir patikrinkite, ar variklis ir pjovimo diskas sustoja.

Pjovimo disko apsauga

Šis apsauginis gaubtas yra įrengtas virš pjovimo disko ir sukonstruotas taip, kad apsaugotų naudotoją nuo disko ar pjaunamos medžiagos skveidimų.

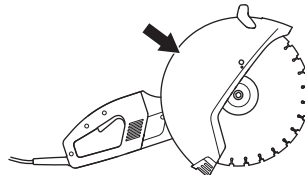

Pjovimo disko apsaugos patikra



PERSPĖJIMAS! Prieš užvesdami įrenginį visada patikrinkite, ar apsauga yra tinkamai sumontuota. Taip pat patikrinkite, ar pjovimo diskas teisingai pritvirtintas ir jame nėra pažeidimų. Pažeistas pjovimo diskas gali sužaloti. Žr. nuorodas Surinkimas.

- Patikrinkite, ar apsauga yra sveika ir nėra įtrūkusi ar deformuota.

Nutekėjimo-pertraukiklis (K 3000 Wet)

Srovės nutekėjimo pertraukikliai skirti apsaugai nuo elektros šoko elektros sistemos gedimo metu.

Šviesos diodas rodo, kad nutekėjimo pertraukiklis yra įjungtas, o gaminį galima įjungti. Jei šviesos diodas nedega, papauskite PERKROVIMO (žalią) mygtuką.



Patikrinkite įžeminimo grandinės pertraukiklį

- Įkiškite įrenginio kištuką į rozetę. Paspauskite PERKROVIMO mygtuką (žalią), tuomet užsidegs raudonas šviesos diodas.



- Įjunkite įrenginį.
- Paspauskite BANDYMO (mėlynas) mygtuką.



- Nutekėjimo pertraukiklis turėtų suveikti ir iškart išjungti mašiną. Jei taip nėra, susisiekite su atstovu.
- Perkraukite naudodami PERKROVIMO mygtuką (žalią).

PJOVIMO DISKAI

Bendri principai



PERSPĖJIMAS! Pjovimo diskas gali sulūžti ir rimtai sužaloti darbininką.

- Pjovimo diskai yra dviejų rūšių: abrazyviniai diskai ir deimantiniai diskai.

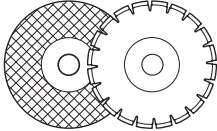

- Aukštos kokybės pjovimo diskai dažniausiai yra patys ekonomiškiausi. Prastesnės kokybės pjovimo diskai dažnai pasižymi blogesnėmis pjovimo savybėmis ir trumpesniu tarnavimo laiku, o tai reikalauja didesnių kaštų lyginant su apdorotos medžiagos kiekiu.
- Žiūrėkite, kad būtų naudojama tinkama įvorė tam pjovimo diskui, kuris bus tvirtinamas ant įrenginio. Žr. nuorodą Pjovimo disko tvirtinimas.

Tinkami pjovimo diskai

Pjovimo diskai	K 3000 Wet	K 3000 be „Vac“ įtaiso	K 3000 su „Vac“ įtaisu
Abrazyviniai diskai	Taip*	Taip	Ne
Deimantiniai diskai	Taip	Taip	Taip
Dantyti diskai	Ne	Ne	Ne

*Be vandens

Skirtingų medžiagų pjovimo diskai



PERSPĖJIMAS! Niekada pjovimo disko nenaudokite pjauti kitas medžiagas nei jis yra skirtas.

Niekada deimantiniu disku nepjaukite plastiko. Dėl pjovimo metu atsiradusio karščio plastikas gali išsilydyti, prilipti prie pjovimo disko ir sukelti atitrūkumą.

Pjaunant metalą skrenda kibirkštys, kurios gali sukelti gaisrą. Nenaudokite įrenginio arti degių medžiagų ar dujų.

Įrenginiu su pritvirtintu „Vac“ įtaisu draudžiama pjauti metalą.

Apie pjovimo disko tinkamumą įvairioms paskirtims skaitykite kartu su juo pateikiamoje instrukcijoje, o kilius abejonių konsultuokitės su savo prekybos atstovu.

	Betona s	Metala s	Plast masė	Ketus
Abrazyviniai diskai*	X	X*	X	X
Deimantini ai diskai	X	X**	----	X**

* Tik be „Vac“ įtaiso.

** Tik specialiems diskams. Tik be „Vac“ įtaiso.

Greitaeigiai rankiniai įrenginiai



PERSPĖJIMAS! Niekada nenaudokite pjovimo disko, kurio apsisukimų skaičius yra mažesnis nei pjaustytuvo. Naudokite tik didelės spartos nešiojamiesiems pjaustytuvams skirtus pjovimo diskus.

- Mūsų pjovimo diskai skirti nešiojamiesiems didelės spartos pjaustytuvams.
- Pjovimo diskas turi būti pažymėtas tokiu pat arba aukštesniu apsisukimų skaičiumi, koks nurodytas ant įrenginio tipo plokštelės. Niekada nenaudokite pjovimo disko, kurio apsisukimų skaičius yra mažesnis nei pjaustytuvo.

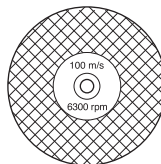

PJOVIMO DISKAI

Diskų vibracija

- Per daug spaudžiant, diskas praras apvalumą, pradės vibruoti.
- Mažiau spaudžiant, išvengsite vibracijų. Jei reikia, pakeiskite diską.

Abrazyviniai diskai



PERSPĖJIMAS! Nenaudokite vandens abrazyviniams diskams. Kai abrazyvinį diską veikia vanduo ar drėgmė, jo tvirtumas sumažėja ir padidėja disko sutrūkimo tikimybė.

DĖMESIO! Jeigu įrenginys su „Vac“ įtaisu, draudžiama pjauti abrazyvinius diskais. Abrazyvinių diskų naudojimas pagreitina „Vac“ įtaiso susidėvėjimą.

- Abrazyvinių diskų pjovimo paviršių sudaro organiniu rišikliu pritvirtinti grūdėliai iš abrazyvios medžiagos. „Sustiprinti“ diskai pagaminti tekstilės ar pluošto pagrindu, kuris apsaugo nuo visiško sutrupėjimo, jei diskas įtrūktų ar būtų pažeistas jam sukantis maksimaliu greičiu.
- Disko savybes nulemia abrazyvių dalelių tipas ir dydis bei rišiklio tipas ir kietumas.
- Įsitikinkite, kad ant disko nėra įtrūkimų ar kitokių pažeidimų.

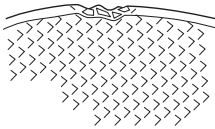

- Išbandykite abrazyvinį diską užmovę jį ant piršto ir lengvai stukteldami jį atskutovo rankenėle ar pan. Jei nepasigirsta skambus garsas, diskas yra pažeistas.

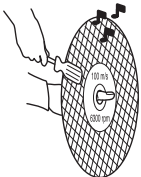

Skirtingoms medžiagoms skirti abrazyviniai diskai

Diskų tipas	Medžiaga
Betono diskai	Betonas, asfaltas, akmuo, mūras, ketus, aliuminis, varis, žalvaris, kabeliai, guma, plastikas ir t. t.
Metalo diskai	Plienas, plieno lydiniai ir kiti kieti metalai.

Deimantiniai diskai

Bendri principai



PERSPĖJIMAS! Niekada deimantiniu disku nepjaukite plastiko. Dėl pjovimo metu atsiradusio karščio plastikas gali išsilydyti, prilipti prie pjovimo disko ir sukelti atitrūkimą.

Pjaunant metalą skrenda kibirkštys, kurios gali sukelti gaisrą. Nenaudokite įrenginio arti degių medžiagų ar dujų. Įrenginiu su pritvirtintu „Vac“ įtaisu draudžiama pjauti metalą.

- Deimantiniai diskai sudaryti iš plieninio korpuso su pritvirtintais pramoninių deimantų segmentais.
- Deimantiniai pjovimo diskai pasižymi mažesne pjovimo savikaina, rečiau juos reikia keisti ir išlaikomas pastovus pjovimo gylis.
- Naudojant deimantinius diskus, mažėja pjovimo savikaina, rečiau reikia keisti diskus ir nekinta pjūvio gylis.

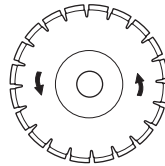

Deimantiniai diskai įvairioms medžiagoms pjauti

- Deimantiniai diskai ypač tinka pjauti mūrą, gelžbetonį ir kitas statybines medžiagas.
- Deimantiniai diskai yra kelių kietumo laipsnių.
- Metalui pjauti reikia naudoti specialius diskus. Paprašykite pardavėjo pagalbos parenkant Jums tinkamą avalynę.

Deimantinių diskų galandimas

- Visada naudokite tik pagaląstą deimantinį diską.
- Deimantiniai diskai gali atšipti, jei pjovimo metu jie netinkamai spaudžiami arba pjaunamos kai kurios medžiagos, pvz., ypač tvirtas gelžbetonis. Jeigu pjaunama atšipusiu deimantiniu disku, jis perkaista ir gali atspalaiduoti deimantiniai segmentai.
- Diską galite pagaląsti pjudami sąlyginai minkštą medžiagą, pvz., smiltainį ar plytas.

Deimantiniai diskai, skirti pjauti sausuoju būdu

- Deimantiniai diskai, skirti sausajam pjovimui, gali būti naudojami ir su vandens aušinimu, ir be jo.
- Jei pjaudami nenaudojate vandens, kas 30–60 sekundžių pakelkite diską ir leiskite jam pasisukti ore apie 10 sekundžių, kad atvėstų. Jei to nepadaroma, diskas gali perkaisti.

Deimantiniai diskai, skirti pjauti drėgnuoju būdu

DĖMESIO! Nenaudokite „Vac“ įtaiso, jei pjaunate drėgnuoju būdu. Šlapios betono dulakės labai sumažina „Vac“ įtaiso įsiurbimo galią.

- Drėgnajam pjovimui skirti deimantiniai diskai turi būti aušinami vandeniu. Jei to nepadaroma, diskas gali perkaisti.
- Aušinimas vandeniu atvėsina diską ir prailgina jo eksploatacijos trukmę ir kartu sumažina susidarančių dulkių kiekį.

„Šlapias“ pjovimas deimantiniais diskais (K 3000 Wet)

Vandens aušinimas, naudojamas pjaunant betoną, aušina pjovimo diską ir didina tarnavimo laiką bei mažina dulkelėjimą. Kalbant apie trūkumus, galima paminėti sunkumus, kylančius prie labai žemų temperatūrų, kyla grindų ir kitų statybinių elementų pažeidimo pavojus bei pavojus paslysti.

Pjovimo metu naudojamas vanduo nuolat aušina segmentus ir neleidžia jiems perkaisti.

Pervežimas ir laikymas

- Nelaiykite ar negabenkite pjaustyto su uždėtu pjovimo disku. Baigus pjauti, visi diskai turi būti nuimti ir tvarkingai sudėti.
- Pjovimo diską laikykite sausai ir neužšalančioje patalpoje. Ypač atsargiai reikia elgtis su abrazyviniais pjovimo diskais. Abrazyviniai diskai turi būti sandėliuojami ant lygaus, horizontalaus paviršiaus. Jei abrazyvinis diskas sandėliuojamas drėgnoje vietoje, tai gali sąlygoti disbalansą ir traumas.
- Apžiūrėkite, ar naujuose diskuose nėra pervežimo ar sandėliavimo metu padarytų pažeidimų.

MONTAVIMAS IR REGULIAVIMAS

Bendri principai



PERSPĖJIMAS! Prieš valydami, atlikdami priežiūrą ar montuodami, visada ištraukite kištuką iš lizdo.

Husqvarna pjovimo diskai yra skirti naudoti su rankiniais pjaustytuvais.

Pavaros veleno ir flanšo poveržlių tikrinimas

Pakeitę pjovimo diską nauju, patikrinkite flanšines poveržles ir pavaros veleną.

- Patikrinkite, ar nepažeisti pavaros veleno sriegiai.
- Patikrinkite, ar pjovimo disko ir flanšinių poveržlių kontaktiniai paviršiai nėra pažeisti, vienodų matmenų ir yra švarūs bei gerai sukasi ant varomosios ašies.

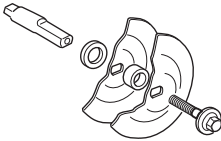

Nenaudokite kreivų, įlenktų, apdaužytų ar nešvarių flanšinių poveržlių. Nenaudokite skirtingų matmenų flanšinių poveržlių.

Įvorės patikrinimas

Pjovimo diskas prie įrenginio tvirtinamas įvoriu, kuri įstatoma į centrinę disko angą. Įrenginys tiekiamas su dviem skirtingų dydžių įvorėmis, 20 mm (25 / 32") ir 25,4 mm (1").

- Patikrinkite ar įvorė ant įrenginio veleno atitinka pjovimo disko centrinę angą. Ant pjovimo diskų pažymėtas centrinės kiaurymės skersmuo.

Disko sukimosi krypties patikrinimas

- Prieš pritvirtindami deimantinį diską, žiūrėkite, kad ji sukėtųsi į tą pusę, į kurią rodo ant disko esanti rodyklė. Galinėje įrenginio pusėje yra pažymėta rodyklė rodanti ašies, ant kurios yra tvirtinamas diskas, sukimosi kryptį.

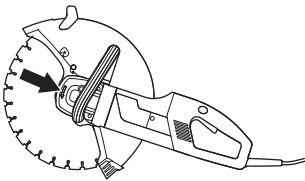

Pjovimo disko tvirtinimas

- Diskas uždedamas ant įvorės (C) tarp vidinės flanšo stebulės (A) ir flanšinės poveržlės (B). Flanšinė poveržlė pasukama taip, kad ji atitiktų ašį.

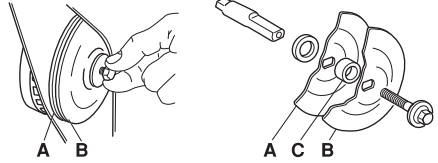

- Pavaros velenas užfiksuoja, nuspaudžiant mygtuką, esantį galinėje įrenginio pusėje. Mygtukas spyruokliuoja, todėl į pradinę padėtį grįžta atleidus mygtuką.

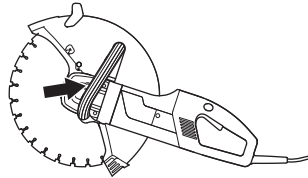

- Disko tvirtinimo varžtą reikia priveržti 15–25 Nm priveržimo jėga.

Pjovimo disko apsauga

Pjovimo įrangos apsauga turi būti sureguliuota taip, kad galinė dalis būtų arčiau apdoramosios medžiagos. Pjaunamosios medžiagos keliama purlai ir kibirkštys susirenka apsaugos viršuje ir nukreipiami nuo naudotojo.

Disko apsaugos padėtis keičiama.

- Spauskite kurį nors apsaugos kraštą prie pjaunamos medžiagos arba norimą apsaugos padėtį nustatykite reguliavimo rankena. Apsauga visada turi būti uždėta ant įrenginio.

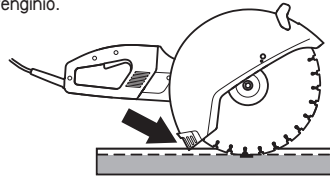

MONTAVIMAS IR REGULIAVIMAS

„Vac“ įtaisas

- Įstatykite „Vac“ įtaisą į išdrožas disko apsauginio gaubto galinėje dalyje.

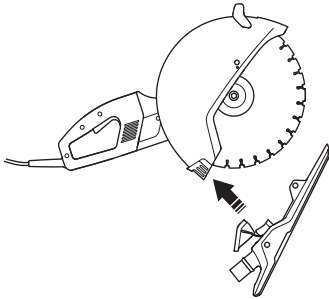

- Laikiklis turi remtis į gaubto storymę. Nulenkite laikiklį ir prispauskite jį prie apsauginio gaubto.

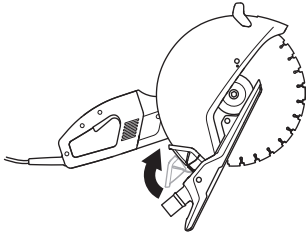

- Prijunkite prie įrenginio vakuuminį siurbliį.

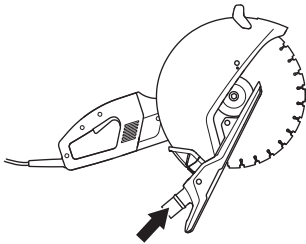

Rekomenduojami Husqvarna DC 1400, DC 3300, DC 5500 ar panašūs dulkių rinktuvai.

Purvasaugis (K 3000 Wet)

- Įstatykite apsaugos nuo purslų skydelį į išdrožas pjovimo disko apsauginio gaubto galinėje dalyje.

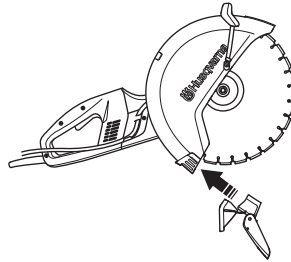

- Laikiklis turi remtis į gaubto storymę. Nulenkite laikiklį ir prispauskite jį prie apsauginio gaubto.

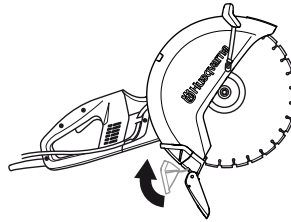

Saugos priemonės

Bendri principai

Niekada nenaudokite įrenginio, jei nelaimės atveju nebūtų kaip iškviešti pagalbą.

Asmens saugos priemonės

Naudodami įrenginį, visada dėvėkite patvirtintas asmens saugos priemones. Asmens saugos priemonės nepašalina sužeidimo rizikos, tačiau nelaimingo atsitikimo atveju mažiau nukentėsite. Paprašykite pardavėjo išrinkti Jums tinkamiausias priemones.



PERSPĖJIMAS! Naudojant pjovimo, šlifavimo, gręžimo, šveitimo ar formavimo įrankius, gali atsirasti dulkių ir garų, kurie išskiria kenksmingas chemines medžiagas. Pasidomėkite medžiagų, su kuriomis dirbsite, sudėtimi, ir naudokite tinkamą respiratorių.

Ilgalaikis triukšmo poveikis gali nesugrąžinamai pakenkti klausai. Todėl visada naudokite pripažintas apsaugines ausines. Naudojant apsaugines ausines, būkite atidus dėl įspėjamųjų signalų ar garsų. Išjungus variklį, visada nusiimkite apsaugines ausines.

Visada dėvėkite:

- Pripažintą apsauginį šalną
- Apsaugines ausines
- Patvirtintą akių apsaugą. Jei naudojamas apsauginis skydelis, turi būti nešiojami ir patvirtinti apsauginiai akiniai. Patvirtinti apsauginiai akiniai turi atitikti ANSI Z87.1 (JAV) arba EN 166 (ES šalyse) standartų reikalavimus. Apsauginiai skydeliai turi atitikti EN 1731 standarto reikalavimus.
- Kvėpavimo kaukę
- Patvarias ir neslidžias pirštines
- Ne per didelę, tvirtą ir patogią aprangą, leidžiančią laisvai judėti.
- Aulinius batus su plienine pirštų apsauga ir rantytu padu

Kitos apsaugos priemonės



ĮSPĖJIMAS! Dirbantis įrenginys gali kibirkščiuoti ir sukelti gaisrą. Gaisro gesinimo priemonės visada laikykite lengvai pasiekiamoje vietoje.

- Gesintuvas
- Pirmosios pagalbos rinkinys

Bendri saugumo perspėjimai



PERSPĖJIMAS! Perskaitykite visus saugumo įspėjimus ir instrukcijas. Nesilaikant perspėjimų ir instrukcijų galima sukelti gaisrą, gauti elektros šoką ir (arba) patirti rimtus sužeidimus.

Išsaugokite visus perspėjimus ir nurodymus ateičiai.

Terminas „elektros įrankis“ įspėjimuose reiškia jūsų elektrinį (su laidu) įrenginį arba akumuliatorinį (belaidį) įrenginį.

Saugumas darbo vietoje

- Darbo vieta turi būti švari ir gerai apšviesta. Užgriozdintos arba tamsios darbo vietos padidina nelaimingų atsitikimų galimybę.
- Nedirbkite su elektros įrankiais sprogiuose aplinkose, t.y. tokiose, kuriose yra degių skysčių, dujų ar dulkių. Elektros įrankiai kelia kibirkštis, kurios gali uždegti dulkes ar garus.
- Dirbant su elektros įrankiais vaikai ir pašaliniai žmonės turi laikytis atokiau. Blaškymasis gali įtakoti jus prarasti valdymą.
- Nenaudokite esant nepalankioms oro sąlygoms. Pavyzdžiui, esant tirštam rūkui, lyjant, pučiant stipriam vėjui, esant dideliam šalčiui ir t. t. Darbas blogomis oro sąlygomis vargina, padidėja rizikos faktoriai, pavyzdžiui, dėl slidaus pagrin্দo.
- Įsitikinkite, kad niekas ant jūsų neužkris ir nesužeis jūsų dirbant. Būkite ypač atsargūs, dirbdami nuožulnaus reljefo vietovėje.



PERSPĖJIMAS! Pjauštuvu apsauginės darbo zonos spindulys yra 15 metrų. Jūs atsakote už tai, kad darbo zonoje nebūtų nei gyvūnų, nei pašalinių asmenų. Nepradėkite pjauti, kol darbo zona neištuštėja ir jūs tvirtai neatsistojate.

Saugumas dirbant su elektra.

- Elektros įrankių kištukai turi tikti elektros rozetėms. Niekuomet nekeiskite kištuko. Nenaudokite jokių kištukų antgalių įžemintiems elektros įrankiams. Originalūs kištukai ir tinkamos rozetės sumažins elektros šoko riziką.
- Venkite kūnu liestis prie įžemintų paviršių, tokių kaip vamzdžiai, radiatoriai, šaldytuvai. Prisilietus prie įžeminto paviršiaus, padidėja elektros šoko rizika.
- Nepalikite prietaiso lietuje. Į prietaisą patekęs vanduo padidina elektros smūgio riziką.
- Nenaudokite laido ne pagal paskirtį. Niekuomet nenaudokite jo įrankiui nešti, tempti ar ištraukti įrankį iš rozetės. Saugokite laidą nuo karščio, tepalo, aštrių kampų ar judančių dalių. Pažeistas ar susipainiojęs laidas padidina elektros šoko riziką.
- Dirbdami su elektros įrankiu lauke naudokite laido prailgintuvą, kuris būtų tinkamas naudoti lauke.

DARBAS

Prailgintu, tinkamo dirbti lauke, naudojimas sumažina elektros šoko riziką.

- Patikrinkite, ar laidas ir jungiamasis laidas yra sveiki ir geroje būklėje. Įrenginio nenaudokite, jei jo laidas yra pažeistas, o palikite licencijuotose aptarnavimo dirbtuvėse suremontuoti.
- Nenaudokite prailgintuvo, kol šis yra suvyniotas, kad išvengtumėte jo perkaitimo.
- Jei naudojate prailgintuvą, jis turi būti patvirtintas ir pakankamo ilgio. Dėl išsamesnės informacijos žiūrėkite skyriaus „Techniniai duomenys“ dalį „Rekomenduojami laidų matmenys“. Pernelyg maži laidų matmenys gali sumažinti įrenginio pajėgumus ir sukelti perkaitimą.
- Įrenginįjunkite prie įžeminto lizdo. Patikrinkite, ar elektros tinklo srovė atitinka tą, kuri yra nurodyta ant įrenginio lentelės.
- Pradėdami dirbti įrenginiu, laidas turi būti už Jūsų, kad jo nepažeistumėte.



PERSPĖJIMAS! Neplaukite įrenginio vandeniu, kadangi vanduo gali patekti į elektros sistemą arba variklį ir pakenkti įrenginiui arba jį užtrumpinti.

Asmeninis saugumas

- Dirbdami su įrankiu išlikite budrus, stebėkite, ką darote ir vadovaukitės sveika nuovoka. Nenaudokite elektros įrankio būdami pavargę, jei vartojote narkotines medžiagas, alkoholi, vaistus. Net trumpiausias dėmesio nukreipimas dirbant su elektros įrankiu gali sąlygoti rimtą sužeidimą.
- Naudokite asmenines saugumo priemones. Visada nešiokite akių apsaugą. Apsauginė įranga, tokia kaip raištis nuo dulkių, neslidūs batai, šalmas ar klausos apsaugos, naudojama tinkamomis sąlygomis sumažins asmeninių sužeidimų riziką.
- Saugokitės nenumatyto įsijungimo. Prieš prijungdami įrankį prie maitinimo šaltinio ir (arba) akumulatoriaus, pakeldami ar nešdami įrankį įsitikinkite, kad jungiklis yra išjungtoje padėtyje. Nešant elektros įrankį uždėjus pirštą ant jungiklio ar prijungiant jį prie maitinimo šaltinio įjungus jungiklį galima sukelti nelaimingą atsitikimą.
- Prieš įjungdami elektros įrankį nuimkite bet kokius reguliavimo raktus ar veržliarakčius. Veržliaraktis ar raktas, palikti besisukančioje elektros įrenginio dalyje, gali jus sužeisti.
- Per daug nesilenkite į priekį. Visuomet išlaikykite pusiausvyrą ir stovėkite tvirtai. Tai leidžia geriau suvaldyti elektros įrankį netikėtose situacijose.
- Tinkamai apsirenkite. Nedėvėkite laisvų drabužių ar juvelyrinių dirbinių. Plaukus, drabužius ir pirštines laikykite atokiau nuo judančių dalių. Laisvi drabužiai, juvelyriniai dirbiniai ar ilgi plaukai gali būti įsukti į judančias dalis.
- Jei įrenginiai naudojami drauge su dulkių surinkimo prietaisais , užtikrinkite, kad jie būtų tinkamai prijungti ir naudojami pagal paskirtį. Dulkių išsiurbimas gali sumažinti su jomis susijusius pavojus.

- Varikliui veikiant laikykitės atokiau nuo pjovimo disko.

Elektros įrankių naudojimas ir priežiūra

- Dirbdami per daug neapkraukite elektros įrankio. Darbu naudokite tinkamą elektros įrankį. Tinkamas elektros įrankis, skirtas konkrečiam darbui, leis jį atlikti geriau, saugiau ir greičiau.
 - Nenaudokite elektros įrankio, jei jungiklis neįsijungia ar neišsijungia. Bet koks elektros įrankis, kurio negalima valdyti jungikliu yra pavojingas ir turi būti pataisytas.
 - Ištraukite kištuką iš maitinimo tinklo ir (arba) akumulatoriaus prieš atikdami bet kokius reguliavimus, keisdami priedus ar padėdami įrankį laikymui. Tokios apsaugos priemonės sumažina atsitiktinio įsijungimo pavojų.
 - Nenaudojamą įrankį laikykite atokiai nuo vaikų ir neleiskite su įrankiu dirbti asmenims, kurie yra su juo nesusipažinę ar neperskaitę šių instrukcijų. Neapmokytų asmenų rankose elektros įrankiai yra pavojingi.
 - Prižiūrėkite elektros įrankius. Patikrinkite, ar judančios dalys tinkamai suderintos, nesusijungusios, nesulūžusios ar kaip nors kitaip nepažeistos, kas galėtų įtakoti elektros įrankio veikimą. Jei įrankis pažeistas, prieš naudojimą jį pataisykite. Dauguma nelaimingų atsitikimų įvyksta dėl netinkamai prižiūrimų įrankių.
 - Pjovimo įrankius išlaikykite aštrius ir švairius. Tinkamai prižiūrimi pjovimo įrankiai su aštriais pjovimo kraštais rečiau stringa ir yra lengviau valdomi.
 - Elektros įrankį, priedus, papildomas dalis ir t. t. naudokite remdamiesi šiomis instrukcijomis, atsivėlgdami į darbo sąlygas ir atliekamus darbus. Naudojant įrankį kitiems darbuams, nei jis yra skirtas, galima sukelti pavojingas situacijas.
-
- Be gamintojo leidimo joku būdu negalima keisti pradinės įrenginio konstrukcijos. Visada naudokite originalius priedus. Nelicencijuoti pakeitimai ir / ar priedai gali sunkiai ar net lemtingai sužeisti naudotoją ar kitus.**
- Įsitikinkite, kad darbo zonoje ir pjaunamoje medžiagoje nėra išvedžiota jokių vamzdžių ar elektros laidų.
 - Visada patikrinkite ir sužymėkite, kur yra dujų vamzdžiai. Pjovimas šalia vamzdžių visada sukelia pavojų. Pjaudami įsitikinkite, kad neatsiranda kibirkštys, galinčios sukelti sprogimą. Visada išlikite susikaupę ir susitelkę ties užduotimi. Neatsargiai elgiantis galima rimtai susižaloti arba net žūti.
 - Pjovimo įrangos apsauga visada turi būti uždėta, kai įrenginys veikia.

Techninė priežiūra

- Elektros įrankį leiskite tvarkyti tik kvalifikuotam specialistui, naudokite tik originalias atsargines dalis. Taip užtikrinsite įrankio saugumą.

Visada naudokitės „blaviu protu“

Neįmanoma numatyti visų situacijų, kurios gali iškilti. Visada būkite atidūs ir vadovaukitės sveiku protu. Jei tam tikroje situacijoje pasijutote nesaugiai, užbaikite darbą ir kreipkitės pagalbos į ekspertą. Kreipkitės į prekybos agentą, aptarnavimo dirbtuves arba patyrusį pjaustytuvu naudotoją. Nesistenkite atlikti darbo, kuriam nesate pakankamai kvalifikuotas!

Pagrindiniai darbo principai



PERSPĖJIMAS! Nepakreipkite pjaustytuvo į šoną, nes diskas gali įstrigti arba sulūžti, sužeisdamas žmones.

Niekuomet nebandykite disko šonu šlifuoti medžiagos; tikrai pažeisite diską, jis sutrūks ir gali rimtai sužaloti. Naudokite tik pjaunantįją dalį.

Niekada deimantiniu disku nepjunkite plastiko. Dėl pjovimo metu atsiradusio karščio plastikas gali išsilydyti, prilipti prie pjovimo disko ir sukelti atotrūkį.

Pjaunant metalą skrenda kibirkštys, kurios gali sukelti gaisrą. Nenaudokite įrenginio arti degių medžiagų ar dujų.

Įrenginiu su pritvirtintu „Vac“ įtaisais draudžiama pjauti metalą.

- Įrenginys yra sukonstruotas pjauti su abrazyviniais ar deimantiniais diskais, skirtais didelės spartos nešiojamiesiems įrenginiams. Įrenginio negalima naudoti su jokios kitos rūšies diskais ir kam nors kitam pjauti.
- Patikrinkite, ar pjovimo diskas tinkamai pritvirtintas ir ar jis nepažeistas. Žiūrėkite nurodymus skyriuose „Pjovimo diskai“ ir „Surinkimas ir nustatymai“.
- Patikrinkite, ar medžiagai pjauti naudojate tinkamą pjovimo diską. Žr. nurodymus skyriuose „Pjovimo diskai“.
- Niekada nepjunkite asbestinių medžiagų!
- Kai variklis įjungtas, laikykitės per atstumą nuo pjovimo disko.
- Varikliui veikiant, nepalikite prietaiso be priežiūros.
- Neneškite pjaustytuvo, kai pjovimo diskas sukasi.
- Pjovimo įrangos apsauga turi būti sureguliuota taip, kad galinė dalis būtų arčiau apdorojamosios medžiagos. Pjaunamos medžiagos keliami pūslai ir kibirkštys susirenka apsaugos viršuje ir nukreipiami nuo naudotojo.

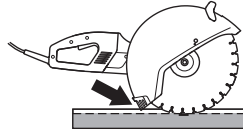

- Niekada pjovimui nenaudokite disko atotrūkio zonos. Žr. nurodymus skyriuje „Atotrūkio“.
- Tvirtai laikykite pusiausvyrą ir tvirtai remkitės į žemę kojomis.
- Niekada nepjunkite virš savo pečių linijos.
- Niekada nepjunkite nuo kopėčių. Jei ketinate dirbti dideliame aukštyje, naudokite platformą ar pastolius.
- Įrenginį visada laikykite tvirtai suėmę abejomis rankomis. Laikykite taip, kad nykščiai ir pirštai apimtų rankenas.

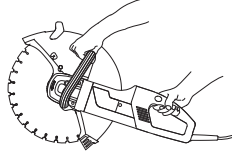

- Stovėkite patogiai nutolę nuo pjaunamo objekto.
- Patikrinkite, kad užvedant įrenginį diskas nekludytų kokio daikto.
- Nestipriai prispauskite dideliu greičiu (didžiausiomis apsuksomis) besisukantį pjovimo diską prie pjaunamo objekto. Išlaikykite visą greitį, kol baigsite pjauti.
- Leiskite įrenginiui dirbti nespausdami disko.
- Įrenginį spauskite vienoje linijoje su pjovimo disku. Šoninis spaudimas gali sugadinti pjovimo diską ir yra labai pavojingas.



- Diską lėtai stumkite pirmyn ir atgal, kad tarp disko ir pjaunamos medžiagos atsirastų mažas sąlyčio plotas. Toku būdu diskas perdaug neįkaista ir veiksmingai pjauna.

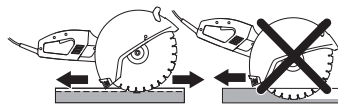

DARBAS

Dulkių šalinimas (K 3000 Vac)

„Vac“ įtaisą lengva pritvirtinti prie įrenginio ir sujungti su vakuuminiu siurbliu / dulkių rinktuvu ir veiksmingai pašalinti dulkes sausojo pjovimo metu.

Pjovimo metu susidarantių dulkių kiekis priklauso nuo pjaunamos medžiagos. Minkštos medžiagos išskiria daugiau dulkių. Sureguliuokite pjovimo greitį taip, kad „Vac“ įtaisas spėtų surinkti kiek galima daugiau susidarantių dulkių.

Sklandusis paleidimas ir apsauga nuo perkrovos

Įrenginys turi elektroniškai valdomą švelnaus užvedimo funkciją ir apsaugą nuo perkrovos.

Jei įrenginio apkrova viršija tam tikrą lygį, variklis pradeda pulsuoti. Jei apkrovos lygis sumažinamas, variklis grįžta į normalią padėtį ir pjovimą galima tęsti.

Jei ir toliau dirbsite įrenginiu su pulsuojančiu varikliu, po kiek laiko elektronika išjungs srovę. Kuo didesnė apkrova, tuo greičiau bus išjungiami srovė.

Pjovimo diskui užstrigus, elektronika iškart išjungs srovę.

Atatranka



PERSPĖJIMAS! Atatrankos yra staigios ir gali būti labai stiprios. Pjaustytuvas sukantis gali būti išmestas aukštyn ir atgal į operatorių, sunkiai ar net mirtinai jį sužeisdamas. Todėl prieš naudojant įrenginį būtina suprasti, kas sukelia atatranką ir kaip jos išvengti.

Atatranka yra staigus judesys aukštyn, kuris gali įvykti sugnybus diską ar jam įstrigus atatrankos zonoje. Dauguma atatrankų yra nedidelės ir nekelia rimto pavojaus. Tačiau atatranka taip pat gali būti labai stipri ir sukantis išmesti pjaustytuvą aukštyn ir atgal į operatorių, sunkiai ar net mirtinai jį sužeisdamas.

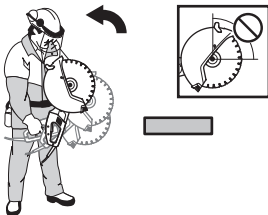

Reaktyvinė jėga

Pjovimo metu visada egzistuoja reaktyvinė jėga. Ši jėga traukia įrenginį priešingą disko sukimosi pusę. Didžiąją darbo laiko dalį ši jėga yra nereikšminga.

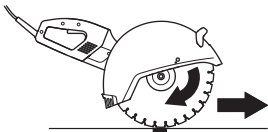

Bet, kai diskas sugnybiamas ar įstringa, reaktyvinė jėga padidėja ir Jūs galite nesuvaldyti pjaustytuvo.

Atatrankos zona

Niekada pjovimui nenaudokite disko atatrankos zonos. Kai diskas sugnybiamas ar įstringa atatrankos zonoje, reaktyvinė jėga sukantis stumia pjaustytuvą aukštyn ir atgal į operatorių, sunkiai ar net mirtinai jį sužeisdamas.

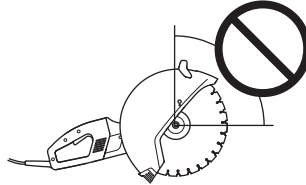

Kilimo atatranka

Jei pjovimui naudojama atatrankos zona, reaktyvinė jėga kelia diską pjūvio vietoje. Nenaudokite atatrankos zonos. Norėdami išvengti kilimo atatrankos, naudokite apatinį disko sektorių.

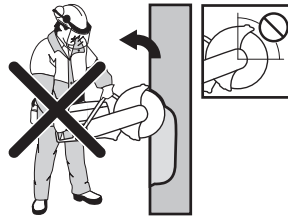

Sugnybimo atatranka

Sugnybiama tada, kai pjūvio vieta susispaudžia ir sugnybia diską. Kai diskas sugnybiamas ar įstringa, reaktyvinė jėga padidėja ir Jūs galite nesuvaldyti pjaustytuvo.



Kai diskas sugnybiamas ar įstringa atatrankos zonoje, reaktyvinė jėga sukantis stumia pjaustytuvą aukštyn ir atgal į operatorių, sunkiai ar net mirtinai jį sužeisdamas.

Vamzdžių pjaustymas ir sugnybimas

Reikia ypač atsargiai elgtis pjaustant vamzdžius. Jeigu vamzdis tinkamai neįtvirtintas ir visa pjūvio vieta nėra atvira, diskas atatrunkos zonoje gali būti sugnybtas ir sukelti stiprią atatranką.

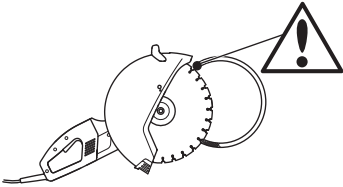

Kaip išvengti atatrankos

Išvengti atatrankos paprasta.

Pjaunamas gaminys visada turi būti įtvirtintas taip, kad pjovimo metu pjūvio vieta per visą skersmenį išliktų atvira. Kai pjūvio vieta atvira, atatrankos nebus. Kai pjūvio vieta susispaudžia ir sugnybia diską, visada atsiranda atatrankos pavojus.

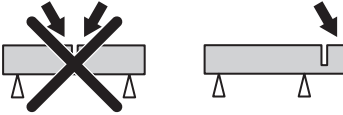

Būkite atsargūs, įleisdami pjūklą į anksčiau pradėtą pjūvį.

Stebėkite, kad gaminys nepajudėtų ar neįvyktų kas nors kita, dėl ko pjūvis galėtų suspausti diską.

Gabenimas ir laikymas

- Norėdami išvengti įrangos pažeidimų ir nelaimingų atsitikimų, gabendami įrangą pritvirtinkite.
- Apie pjovimo diskų gabenimą ir laikymą žiūrėkite skyriuje „Pjovimo diskai“.
- Apie kuro gabenimą ir laikymą žiūrėkite skyriuje „Kuro tvarkymas“.
- Įrangą laikykite užrakintoje patalpoje, kur jo negalės pasiekti vaikai ir pašaliniai asmenys.

ĮJUNGIMAS IR IŠJUNGIMAS

Prieš pradėdant



PERSPĖJIMAS! Prieš naudodami įrenginį, atidžiai perskaitykite naudojimosi instrukcijas ir įsitinkinkite, ar viską gerai supratote.

Naudokite asmenines saugumo priemones. Žr. nuorodas Asmeninės saugumo priemonės.

Stebėkite, kad pašaliniai asmenys nepatektų į darbo zoną, nes atsiras sunkių sužeidimų pavojus.

Patikrinkite, ar elektros tinklorovė atitinka tą, kuri yra nurodyta ant įrenginio lentelės.

- Atlikite kasdienę priežiūrą. Žr. nurodymus skyriuje „Priežiūra“.

K 3000 Wet

Vandens prijungimas

- Vandens žarna prijunkite prie vandens šaltinio (A).

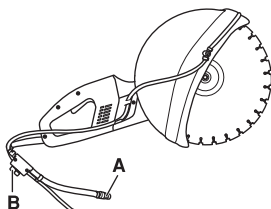

- Vanduo yra įjungiamas ir išjungiamas vandens čiaupu (B).

Nutekėjimo-pertraukiklis



PERSPĖJIMAS! Niekomet nenaudokite prietaiso be apsauginio srovės atjungimo įrenginio, kuris pateikiamas kartu su prietaisu. Neatsargumas gali sukelti rimtų kūno sužalojimų ir net mirtį.

- Įsitinkinkite, kad nutekėjimo pertraukiklis įjungtas.



- Šviesos diodas rodo, kad nutekėjimo pertraukiklis yra įjungtas, o mašiną galima įjungti. Jei šviesos diodas nedega, papauskite PERKROVIMO (žalią) mygtuką.
- Patikrinkite žemėnimo grandinės pertraukiklį.

Įjungimas

- Kairiąją ranką suimkite priekinę rankeną.
- Dešinę ranką suimkite galinę rankeną.

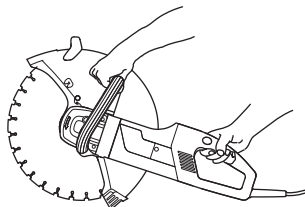

- Dešinės rankos nykščiu nuspauskite srovės jungiklį užraktą ir nuspauskite srovės jungiklį.

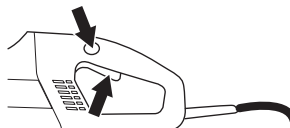

- Įjunkite pjaustytuvą ir leiskite jam veikti be apkrovos ne mažiau nei 30 sekundžių.

Išjungimas



PERSPĖJIMAS! Sustabdžius variklį pjovimo diskas dar maždaug minutę sukasi. (Disko judėjimas iš inercijos.) Įsitinkinkite, kad pjovimo diskas gali laisvai sukisiti iki jam visiškai sustojant. Elgdamiesi neatsargiai galite rimtai susižeisti.

Variklis sustabdomas, atleidžiant srovės jungiklį.

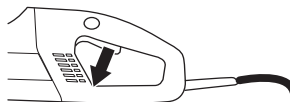

Bendri principai



PERSPĖJIMAS! Naudotojas gali atlikti tik tokius priežiūros ir techninio aptarnavimo darbus, kurie aprašyti šiose naudojimosi instrukcijose. Labiau sudėtingesnius darbus turi atlikti licencijuotos techninio aptarnavimo dirbtuvės.

Patikrą ir/arba priežiūrą atlikite išjungę variklį, o kištuką ištraukę iš lizdo.

Naudokite asmenines saugumo priemones. Žr. nuorodas Asmeninės saugumo priemonės.

Įrenginio tarnavimo laikas gali sutrumpėti, o nelaimingų atsitikimų pavojus gali padidėti, jei įrenginys nebus tinkamai prižiūrimas, o aptarnavimas ir/arba remonto darbai nebus atliekami profesionaliai. Jei Jums reikia papildomos informacijos, kreipkitės į artimiausias aptarnavimo dirbtuves.

- Leiskite savo „Husqvarna“ platintojui reguliariai tikrinti įrenginį ir atlikti būtinuosius nustatymo ir remonto darbus.

Priežiūros grafikas

Techninės priežiūros grafike nurodyta, kurioms įrenginio dalims ir kokiais intervalais reikalinga priežiūra. Intervalai apskaičiuoti kasdien naudojamam įrenginiui, todėl gali skirtis priklausomai nuo įrenginio naudojimo dažnio.

* Žr. nurodymus skyriuje „Įrenginio saugos įranga“.

** Žr. nurodymus skyriuose „Pjovimo diskai“ ir „Surinkimas ir nustatymai“.

	Kiekvieną dieną	Savaitinė priežiūra / 40 valandų	Kasmetinė techninė priežiūra
Valymas	Išorinis valymas		
	Aušinamo oro įsiurbimo sistema		
	„Vac“ įtaisas		
Funkcinė patikra	Bendroji patikra	Šepetėliai	
	Srovės jungiklis*		
	Srovės jungiklio užraktas*		
	Pjovimo disko apsauga*		
	Pjovimo diskas**		
Keitimas			Kampinės pavaros tepalas

Valymas

Išorinis valymas

Aušinamo oro įsiurbimo sistema

Įrenginys turi efektyvų ventiliatorių, kuris aušina variklį. Šaltas oras patenka per groteles, esančias prie įrenginio galinės rankenos, praeina statorių ir rotorijų ir išeina per priekinę variklio korpuso dalį.

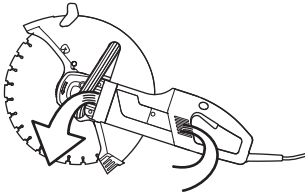

- Tam, kad įrenginys visada būtų gerai aušinamas, šalto oro angos turi būti neužkimštos ir švarios. Iš įrenginio reguliariai išpūskite suspaustu oru.

K 3000 Wet



PERSPĖJIMAS! Plaudami įrenginio vidų nenaudokite aukšto slėgio valymo įrenginio.

Pjovimo proceso metu į įrenginį gali patekti drėgmės ir porsų.

Pjaudami medžiagas, kuriose yra druskos, pavyzdžiui betoną ar plytas, po darbo turite praskalauti įrenginį. Išvalymas sumažina apnašų kaupimąsi variklio viduje, kas gali sukelti nuotėkį tarp elektros komponentų, o tai priverčia netikėtai suveikti atsarginį srovės atjungimo įrenginį.

- Kasdien išvalykite įrenginį po darbo praskalaudami jį švariu vandeniu.
- Mašiną pastatykite galine rankena į viršų. Švarių vandeniu praskalaukite oro paėmimo angas, esančias prie galinės rankenos. Vanduo išbėgs per priekines oro išleidimo angas.
- Prijunkite kištuką ir leiskite varikliui apie 30 sekundžių paveikti, kad pagreintintumėte jo džiūvimą.

K 3000 Vac



PERSPĖJIMAS! Prietaisas neturi apsauginio srovės atjungimo įrenginio. Neplaukite įrenginio vandeniu, kadangi vanduo gali patekti į elektros sistemą arba variklį ir pakenkti įrenginiui arba jį užtrumpinti.

„Vac“ įtaisas

- Išvalykite visas „Vac“ įtaise likusias dulkes.



Funkcinė patikra

Bendroji patikra



PERSPĖJIMAS! Nenaudokite, esant pažeistiems laidams. Gali sunkiai, net mirtinai sužeisti.

- Patikrinkite, ar laidas ir jungiamasis laidas yra sveiki ir geroje būklėje. Įrenginio nenaudokite, jei jo laidas yra pažeistas, o palikite licencijuotose aptarnavimo dirbtuvėse suremontuoti.
- Patikrinkite, ar varžlės ir varžtai yra priveržti.

Šepetėliai

Jei šepetėliai nusidėvėję, įskilę ar kitaip deformuoti, pakeiskite juos naujais. Keičiant šepetėlius, turi būti keičiami abu šepetėliai.

- Atsukę abu varžtus, nuimkite abudu apžiūros langelius.

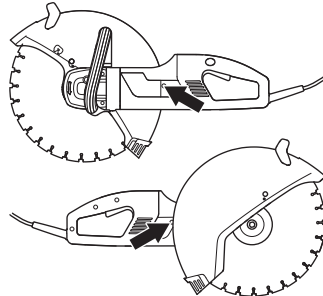

- Atsukite kabelį, kuris laiko šepetėlį, o po to pakelkite spyruoklę ir iškelkite šepetėlį iš laikiklio.

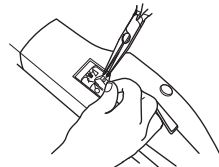

- Šepetėlių laikiklius nuvalykite sausu teptuku.
- Atsargiai išpūskite dulkes.
- Pritvirtinkite naujus šepetėlius ir patikrinkite, ar jie lengvai įlenda į šepetėlių laikiklius.
- Nuleiskite spyruokles ir prisukite kabelį.
- Naujus šepetėlius reikia įvažinėti maždaug 40 minučių laisva eiga.

Kampinės pavaros tepalas

Pavaros nereikia pilnai pripildyti tepalu. Tepalas plečiasi nuo šilumos, atsirandančios dėl veikiančio įrenginio. Jei pavara būtų pilnai pripildyta tepalu, išskiltų pavojus sugadinti tarpines bei atsirasti tepalo nutekėjimui.

PRIEŽIŪRA

Reduktoriaus korpuse turi būti 90 g tepalo. Naudokite geros kokybės krumplinės pavaros tepalą.

Norint pakeisti tepalą reduktoriaus korpuse, reikia nuimti šias detales:

- Flanšines poveržles, kurios laiko pjovimo diską

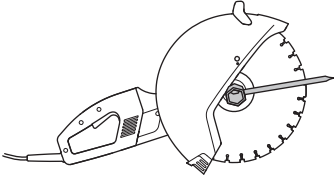

- Sandarinimo žiedą
- Apsaugos atraminį flanšą

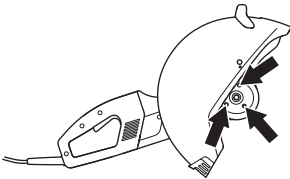

- Pjovimo disko apsaugą
- Keturis varžtus, laikančius skydelį. Po to iškelkite skydelį kartu su kūgininiu krumpliaračiu iš reduktoriaus korpuso.

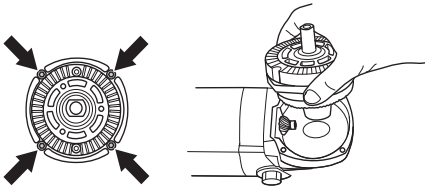

- Sausai išvalykite tepalą ir papildykite nauju geros kokybės krumplinės pavaros tepalu. Reduktoriaus korpuse turi būti 90 g tepalo.

DĖMESIO! Demontuojant, būkite atsargūs ir nepažeiskite tarpinių. Jos naudojamos dėl sandarumo ir kaip poveržlės pavaros suregulavimui.

TECHNINIAI DUOMENYS

Techniniai duomenys	K 3000 Wet	K 3000 Vac
Variklis		
Apsaugos klasė	I	I
Nutekėjimo–pertraukiklis	Taip	Ne
Maksimalūs darbinio veleno apsisukimai, r/min	3900	3900
Nominali įtampa, V		
Europe	230	230
Great Britain	110	110
USA / Canada / Japan	100–120	100–120
Australija	230	230
Nominali galia (W)		
Europe	2700/12 A	2700/12 A
Great Britain	2200/20 A	2200/20 A
USA / Canada / Japan	15 A, 50–60 Hz	15 A, 50–60 Hz
Australija	2300/10 A	2300/10 A
Svoris		
Įrenginys su kabeliu, be pjovimo disko ir „Vac“ įtaiso, kg	8,5	7,9
„Vac“ įtaisas, kg		1
Aušinimas vandeniui		
Disko aušinimas vandeniui	Taip	Ne
Jungtis vandeniui	„Gardena“ tipo	–
Maksimalus vandens slėgis, barai	8	–
Triukšmo emisijos (žr. 1 pastabą)		
Garso stiprumo lygis, išmatuotas dB(A)	104	104
Garso stiprumo lygis, garantuotas dB(A)	105	105
Garso lygiai (žr. 2 pastabą)		
Triukšmo slėgio lygis prie operatoriaus ausies, dB(A)	95	95
Vibracijos lygiai (žr. 3 pastabą)		
Priekinėje rankenoje, m/s ²	3,5	3,5
Galinėje rankenoje, m/s ²	3,5	3,5

1 pastaba. Triukšmo emisija į aplinką išmatuota kaip garso stiprumas (L_{WA}) pagal EN 60745–2–3.

2 pastaba. Triukšmo slėgio lygis pagal EN 60745–2–3. Pateiktuose duomenyse apie triukšmo slėgio lygį yra 1 dB (A) tipiška statistinė sklaida (standartinis nuokrypis).

3 pastaba. Vibracijos lygis pagal EN 60745–2–3. Pateiktuose vibracijos lygio duomenyse yra 1 m/s² tipiška statistinė sklaida (standartinis nuokrypis).

TECHNINIAI DUOMENYS

Pjaustymo įranga

Pjovimo diskas, mm/collai	350/14
Maks. periferinis greitis, m/s	80
Maks. disko greitis, aps./min.	3900
Didžiausias pjovimo gylis, mm	125
Didžiausias pjovimo gylis su „Vac“ įtaisu, mm	119

Rekomenduojami laidų matmenys

Laidų plotas	1,5 mm ²	2,5 mm ²
Įėjimo įtampa, 100–120 V	20 m	40 m
Įėjimo įtampa 220–240 V	30 m	50 m

EB patvirtinimas dėl atitikimo

(galioja tik Europoje)

Husqvarna AB, SE-433 81 Göteborg, Švedija, tel: +46-31-949000, šiuo patvirtina, kad pjaustytuvas **Husqvarna K 3000 Wet, K 3000 Vac** 2010 m. bei vėlesnių serijų numerių (metai nurodomi aiškiau tekstu ant tipo plokštelės, po to nurodomas serijos numeris) atitinka taisykles šiose TARYBOS DIREKTYVOSE:

- Direktyva **2006/42/EB** (2006 m. gegužės 17 d.), „Dėl mašinų“
- 2004 m. gruodžio 15 d. „dėl elektromagnetinio atitikimo“ **2004/108/EEC**.
- 2006 m. gruodžio 12 d., „Dėl elektros įrangos“ **2006/95/EC**.

Pritaikyti šie standartai: EN ISO 12100:2010, EN 55014-1:2006, EN 55014-2/A1:2001, EN 61000-3-2:2006, EN 61000-3-3/A1/A2:2005, EN 60745-1:2009, IEC 60745-2-22:2009.

Gothenburg, 2010 m. gruodžio 29 d.



Henric Andersson

Viceprezidentas, pjaustytuvų ir statybos įrangos skyriaus vadovas

Husqvarna AB

(Įgaliotas Husqvarna AB atstovas ir atsakingas už techninę dokumentaciją.)

**Originalios instrukcijos,
1154530-50**



2011-09-14