

操作手册 **K 750**

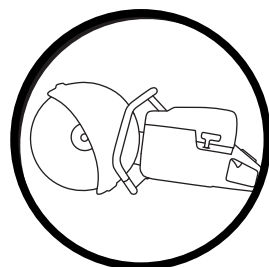

在使用前请仔细阅读这些说明，
并在充分了解动力切割机后才可开始使用。

Chinese

符号解说

动力切割机上的符号:

警告! 动力切割机带危险性! 不小心或不正确的使用方式会造成操作者或其他人员严重或者致命性伤害。



在使用前请详细阅读这些说明, 并在充分了解动力切割机后才可开始使用。



在整个操作过程中, 请配戴:

- 保护头盔
- 听觉保护设备
- 护目镜或覆面
- 通气口罩



本产品符合适用的欧盟指令。



警告! 切割时会产生许多灰尘, 可能导致吸入性伤害。请使用经过检验合格的通气口罩。避免吸入油气及废气。确保有良好的通风设备。



警告! 切割锯片产生的火花, 会引起汽油(天然气)、木材、干草等易燃物着火。



对环境的噪音释放遵照欧盟制订的指引。本机的排放标准在《技术资料》篇和产品标签上有详细说明。



进行任何检查或者维修之前, 把停止开关扳到《STOP》的位置上, 以关掉引擎。



务必随时穿戴经过检验合格的保护手套。



必须经常清理。

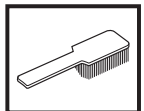

定期检查。



务必配戴护目镜或覆面。



操作位置。



停止, 复位弹簧位于操作位置。



停止于固定位置。



其它符号/标识是指特定市场上的专用合格证要求。

目录

目录

符号解说	
符号解说	2
目录	
目录	3
零件组图示说明	
动力切割机上的零件组图示说明	4
安全须知	
在使用新的动力切割机以前应采取的步骤	5
人身防护配备	5
动力切割机的安全设备	6
动力切割机安全设备的检查、维修和保养	7
一般安全须知	8
一般工作须知	9
切割锯片	11
组装	
检查驱动轴和凸缘垫片	13
安装切割锯片	13
切割锯片的锯片防护罩	13
燃油的处理	
燃油	14
加油	14
启动与停止	
启动与停止	15
维修	
调整驱动皮带	16
更换驱动皮带	16
皮带滑轮与离合器	16
化油器	16
燃油滤清器	17
空气滤清器	17
启动器	18
火花塞	19
冷却系统	19
消音器	19
一般的维修说明	20
技术资料	
切割设备	21
EC 一致性声明	22

零件组图示说明

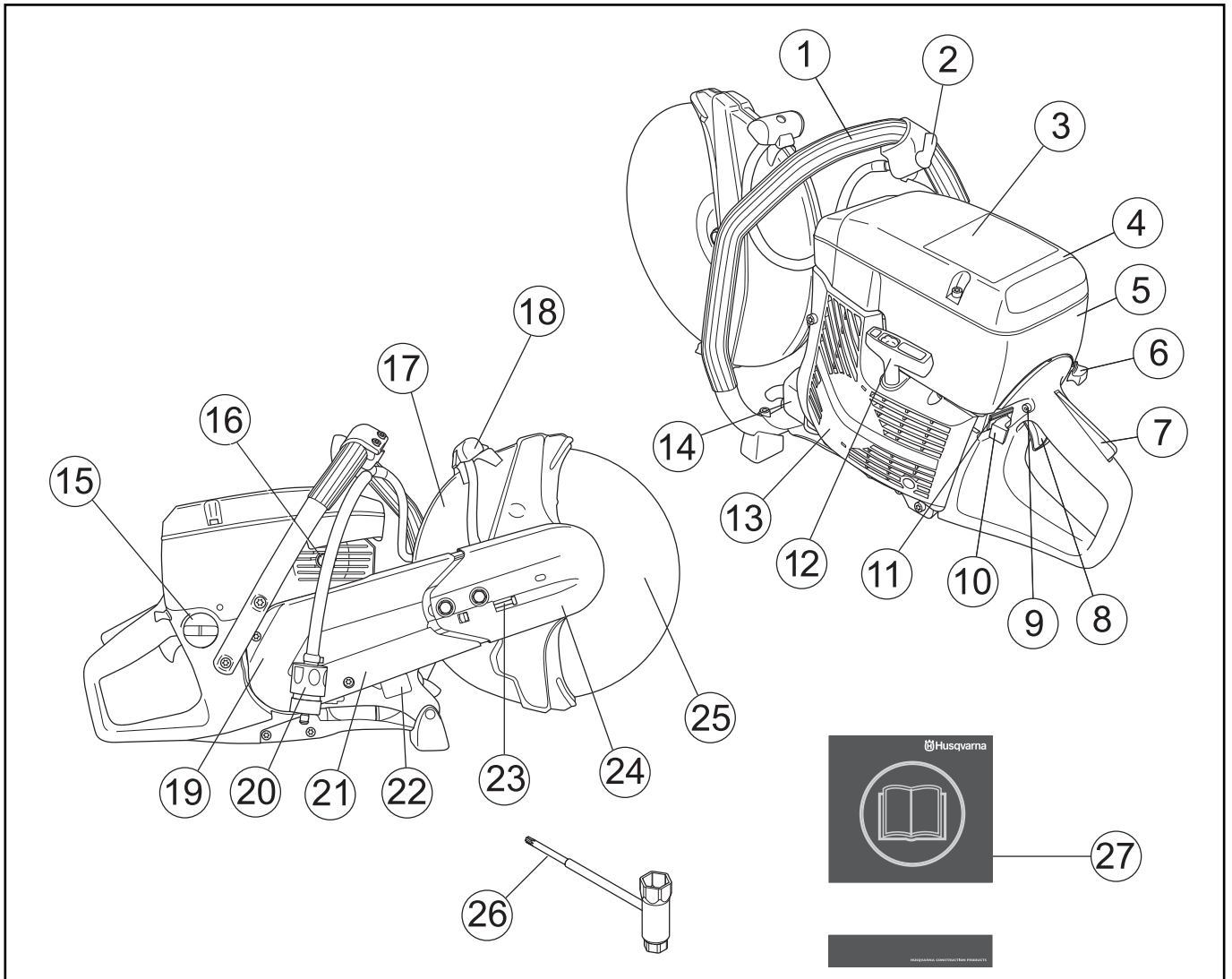

动力切割机上的零件组图示说明

- | | |
|-----------------------------------|---------------|
| 1 前侧把手 | 15 油箱 |
| 2 水龙头 | 16 自动解压阀 |
| 3 警告标识 | 17 切割锯片的锯片防护罩 |
| 4 空气滤清器外壳 | 18 调整防护罩 |
| 5 汽缸罩 | 19 皮带保护罩 |
| 6 阻风门 | 20 带滤清器的水接头 |
| 7 油门锁 | 21 切割臂 |
| 8 油门控制 | 22 铭牌 |
| 9 启动油门锁 | 23 皮带张紧装置 |
| 10 停止开关 | 24 切割头 |
| 11 切断 OilGuard 功能 (K750 OilGuard) | 25 切割锯片 |
| 12 启动器把手 | 26 万用扳手 |
| 13 启动器 | 27 操作手册 |
| 14 消音器 | |

安全须知

在使用新的动力切割机以前应采取的步骤。

- 请仔细阅读操作手册。
- 检查切割锯片的安装，请参阅《组装》篇。
- 开动引擎，然后检查空转设定，请参阅《维修》篇的说明。如果化油器设定正确，切割锯片在空转时应静止不动。在《操作手册》里，有空转速度的设定说明。依据这些说明设定正确的速度。如果空转速度没有调整正确，请勿使用动力切割机。
- 请你的 Husqvarna 经销商检修动力切割机，并作必要的调整及修理。



警告! 在任何情况下，没有原制造厂的许可，均不可修改动力切割机的原设计。必须使用原厂零件。未经许可擅自修改，或使用未经认可的零件，可能导致严重的伤害或死亡。



警告! 使用可切割、研磨、钻孔、磨砂或塑形材质的机器，会产生可能含有有害化学物质的灰尘及蒸汽。请先了解质材的性质，并穿戴适当的防尘面罩或呼吸保护设备。



警告! 动力切割机带危险性！不小心或不正确的使用方式会造成操作者或其他人员严重或者致命性伤害。请务必仔细阅读并了解本手册，这乃是当务之急。



警告！动力切割机在操作期间会产生电磁场。电磁场在某些情况下会干扰起搏器。为了减少严重或致命性伤害的危险，我们建议，使用起搏器的人员先咨询其医生和起搏器制造商，然后操作本机。

连续开发产品是 Husqvarna Construction Products 的政策。因此拥有保留修改产品设计和外观的权利，而无须事先通知，无须进一步介绍设计修改。

《操作手册》中的所有信息和数据在付印时皆可适用。

人身防护配备



警告! 使用动力切割机时，一定要使用经检验合格的防护配备。人身防护配备不能避免发生意外的风险，但当意外发生时，可降低伤害程度。选择防护配备时，请向代理商查询。

- 保护头盔
- 听觉保护设备
- 护目镜或覆面



- 通气口罩

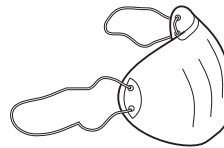

- 耐用可抓紧的保护手套。

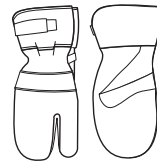

- 可让你活动自如，合身耐穿的衣物。



- 使用针对切割质材的护腿。
- 附钢制脚趾防护的防滑靴子



- 急救箱随伺在侧。



安全须知

动力切割机的安全设备

这部份用来说明动力切割机的安全设备及其目的，并说明如何检查维修以确保切割机的正常运转。请参阅《零件组图示说明》部分可找到此种安全设备在动力切割机上的正确位置。



警告! 千万不要使用安全设备有故障的动力切割机! 进行本部分列出的例行检查、维修和保养。

防振系统

本动力切割机备有防振系统，设计用来减少振动，使操作更简单。

本动力切割机的防振系统能降低引擎装置/切割设备以及手柄之间的振动传送。

引擎机身，包括切割设备，通过防振装置在手柄处绝缘。

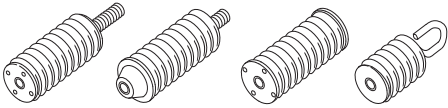

停止开关

使用停止开关以关掉引擎。

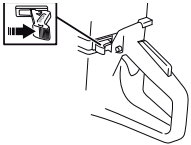

消音器



警告! 在使用期间及使用后的一段时间内，消音器会变得很烫。请不要触摸热烫的消音器!

消音器的设计，是要将噪音降到最低程度，及把引擎的废气导离操作者。

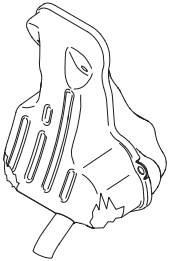

警告! 引擎的废气很热，有时会并发火花，可能引起火灾。万勿在室内或于易燃质材附近操作本切割机。

重要事项

对于消音器，遵守如何检查、维修及保养消音器的指示是极为重要的。请参阅《动力切割机安全装备的检查、维修和保养》部分的说明。



警告! 消音器内的化学物质可致癌。万一消音器出现故障，不要接触这些组件。

油门锁

油门扳机锁设计用来预防油门控制意外启动操作。按下锁 (A)，(B) 就会松开。

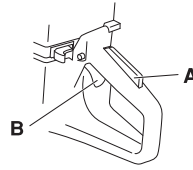

只要扳机锁被按下，油门就会被按下。

当松开把手，油门扳机和油门锁将都返回到原来的位置。这是通过两个独立的复位弹簧系统来进行。这意味着油门自动地锁定在闲置位置。

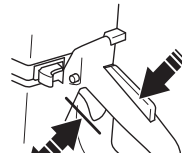

切割锯片的锯片防护罩



防护罩固定在切割锯片上缘，其设计是用来避免锯片或者切割碎片飞溅伤害到操作者。

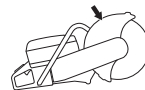

安全须知

动力切割机安全设备的检查、维修和保养

 **警告!** 动力切割机的保养和维修要求经过特殊的培训。对于动力切割机的安全设备来说，尤其如次。如果在检修过程中出现下述的故障，应与保养厂联络。如果你购买我们的产品，我们承诺提供专业的修理和保养。如果你购买的地方并非我们的维修代理商之一，请咨询最近的保养厂。

防振系统



定期检查防振装置是否有裂痕和异状。
确保防振装置安全固定在引擎和把手上。
保持把手清洁、干燥。

停止开关

启动引擎，确保当您把停止开关移到停止设定时引擎停下来。

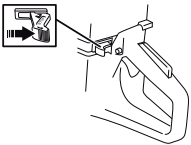

消音器

切勿使用消音器发生故障的金刚石链锯。



定期检查消音器是否安全固定到机器上。

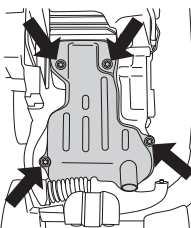

油门锁

- 松开油门锁时，确保油门控制锁定于闲置设定。

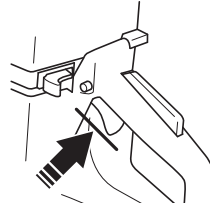

- 按油门锁，确定它在你松开手时能回到原来的位置。

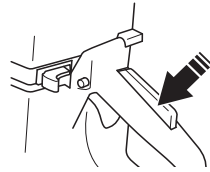

- 检查油门控制和油门锁是否自由移动自如，以及复位弹簧是否正常运行。

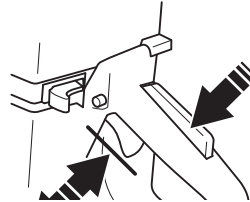

- 启动动力切割机，开足油门。松开油门控制，检查切割锯片是否停止并且保持静止不动。如果油门处于闲置位置而锯片仍然旋转，您应当检查化油器的闲置调整。

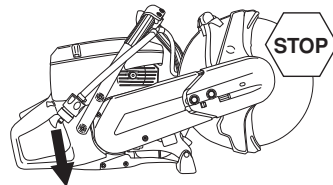

- 请参阅《维修》篇的说明。

检查锯片防护罩



警告! 开机前请先检查锯片防护罩是否正确装好。检查切割锯片是否正确装好，并且没有任何受损的迹象。受损的切割锯片可能会导致人身伤害。请参阅《组装》篇的说明。

检查防护罩是否完整，是否有裂痕和异状。

安全须知

一般安全须知

- 动力切割机的设计是用来切割坚硬的质材，例如混凝土/石头以及钢/铁。切割柔软的质材时，注意因逆转而增加的危险。请参阅《如何避免逆转》篇中的说明。
- 在没有详读本操作手册的全部内容前，不可使用动力切割机。
除了在《动力切割机安全设备的检查、维修和保养》部分提到的各要点外，其他所有的保养项目，也应由经过保养培训的技师执行。
- 感到疲劳、曾经喝酒，或曾服用影响视力、判断力或协调能力的药物时，请勿操作本机。
- 穿戴人身防护配备。请参阅《人身防护配备》篇。
- 千万不要使用曾对原设计进行任何修改之切割机。
- 千万不要使用有故障的切割机。进行本手册中所说的检查、维修和保养。部分维修和保养措施，必须由曾受训和合格的维修技师进行。请参阅《维修》篇的说明。
- 在没有确定他人是否了解本操作手册的内容之前，千万不要让他人使用本机。
- 切勿在室内启动机器。吸入废气有危险。

搬运及存放

存放或是搬运动力切割机时，请将切割锯片卸下。

请将动力切割机存放在上锁的地方，避免儿童或非工作人员拿取。

使用完毕后，要卸下锯片并小心存放。把切割锯片存放在干燥、无雾的环境下。

使用研磨锯片时要特别小心。研磨锯片必须存放在平坦、水平的表面上如果锯片在供货时有衬垫，那么应当使用垫片来保持平坦。如果把研磨锯片存放在潮湿的环境中，可能会导致不平衡进而产生伤害。

检查新的锯片是否因搬运或存放不当而受损。

燃油安全须知



(加油/ 燃油混合/储存。)



警告! 处理燃油时请小心谨慎。紧谨记失火、爆炸及误吸油气的危险。

- 切勿在引擎运行中加油。
- 确定加油或混合燃油（汽油和二冲程机油）时有足够的通风。

- 启动前，请先将机器移开距离加油区至少三米的地方。

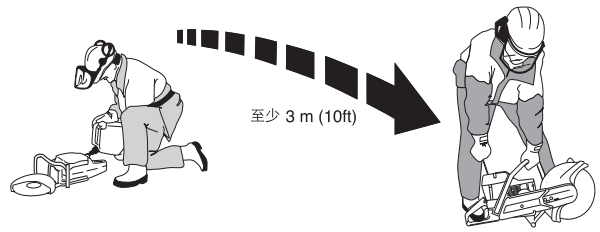

- 如发生下述情况，切勿启动机器：
 - 如果不小心将溢出的油溅在机器上。须先把溅出的燃油擦掉，然后让剩余的燃油蒸发掉。
 - 如果燃油溅湿身体或衣服，请更换衣服。清洗接触到燃油的身体部位。使用肥皂和水。
 - 如果发生燃油泄漏情况。经常检查渗漏是否发生在油箱盖和油管。
- 小心储存与搬动切割机及燃油，以避免发生渗漏，燃油或油气接触到火花或火焰的风险，例如：电动机械、电动马达、继电器/电源开关或锅炉。
- 始终把燃油存放在经过检验合格的专用容器内。
- 长时间存放动力切割机时，必须清空燃油箱。请教当地油站如何处理剩余的燃油。
- 坚持使用备有防溢漏装置的 Husqvarna 专用油罐。



警告! 紧谨记失火、爆炸及误吸油气的危险。停止引擎后才加油。燃油不可添加过满。擦掉溅在地上和机身的燃油。如果你将燃油溅湿身体或衣服，必须更换衣服。启动前，请先将机器移开距离加油区至少三米的地方。

安全须知

一般工作须知



警告! 这部分说明了使用动力切割机的基本安全须知。这些资料不能取代专业技能和经验。如果你遇到不确定的情况，停止使用并且征求专家意见。联络你的经销商、保养厂或有经验的动力切割机使用者。不要作没有把握的尝试！

基本安全守则

- 环顾四周：
 - 确定没有人、动物或是其它事物足以影响你操控动力切割机。
 - 确保上述人士或物件没有接触到切割锯片。
- 避免在不良的天气情况下使用。例如：浓雾、大雨、强风或是严寒等。在天气不良的情况下工作，容易令人感到疲倦，更可能造成危险的情况，例如湿滑的地面。
- 在使用动力切割机以前，请先清场，并确定有牢固的立足处。注意会突然移动的障碍物。开始切割时，确定没有东西会松动或掉落，以至造成伤害。在斜路上工作时，尤其要特别小心。
- 在动力切割机旋转时，确定衣服或身体没有接触到切割设备。
- 在切割设备旋转时，操作者须与切割设备保持安全距离。
- 在切割设备旋转时，必须装上防护罩。
- 确定工作场所有足够的照明，确保安全的工作环境。
- 切割设备旋转时不要移动本机。本机配备有一个摩擦减速器以缩短停机时间。
- 确保你的工作位置安全、稳定。
- 检查切割区是否有暗埋的电缆或电线。



警告! 只有在通风良好的地方才可使用机器。忽略这点可能造成严重的伤害或是死亡。

切割



警告! 动力切割机的安全距离是15米。你要确定工作区没有动物和旁观者。在使用动力切割机以前，请先清场，并确定有牢固的立足处。

通则

- 当本机以极限速度运转时才开始切割。
- 必须以双手握紧动力切割机。握紧切割机，以大拇指和手指握紧把手。

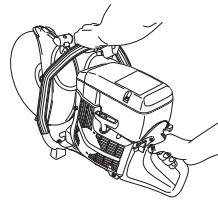

警告! 有血液循环问题的人，受到过度振动，可能会导致循环或是神经伤害。如果你因过度振动而引起以下症状，请自行就医。例如：麻痹、感觉迟钝、发痒、刺痛、痛楚、体力缺乏、肤色或病情的变化。这些症状大部分发生在手指、手或是手腕上。

切割技巧

下述的技巧只是一般的特性。检查每个锯片的切割特性的有关资料，例如，金刚石锯片比研磨锯片需要较小的推送压力。

- 适当地固定切割物体，从而可以预测将要发生的事情，使切割进行时切口仍然保持张开状态。

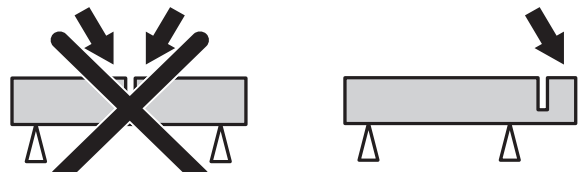

- 检查机器启动时，锯片不会接触到任何东西。
- 切割时总是使用极限速度。
- 开始平稳的切割，让机器在锯片不受强迫或挤压的情况下工作。

安全须知

- 慢慢地前后移动锯片，实现锯片和切割质材之间的较小的接触面积。如此可降低锯片的温度并且保证有效切割。

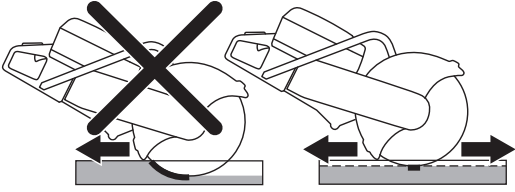

- 沿着锯片推送机器。侧面的压力可能会损坏锯片，非常危险。

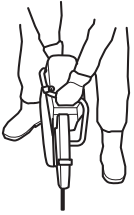

- 调整切割工具的防护罩使后方部分嵌入切割体。这样，防护罩才可以收集切割碎片及火花，避免伤及操作人员。

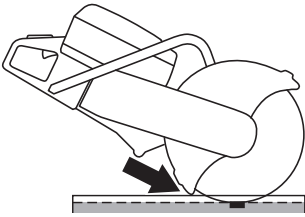

警告! 不管在任何情况下必须避免使用锯片的侧面来切割; 如此锯片一定会损坏、破裂, 并可导致巨大的损害。只可使用切割部分。

不要将动力切割机向一面拉, 这样可能会使锯片卡住或是折断, 造成受伤。

磨利金刚石锯片

如果推送压力不对, 或切割高强度钢筋混凝土之类的重质材时, 金刚石锯片会变钝。工作时使用钝的锯片, 会产生过热现象, 最终会磨损局部锯片。

可用砂岩、砖等较软的质材来磨利锯片。

锯片振动

如果推送压力过大, 锯片可能会不圆或振动。

较小的推送压力可以阻止振动。否则可以更换锯片。锯片必须是适合切割质材的建议类型。

如何避免逆转



警告! 可能突然发生逆转, 而且力道强大。动力切割机和切割锯片会朝使用者逆转。如果在切割锯片运作时发生这种现象, 可能会导致严重的伤害, 甚至死亡。您应了解引起逆转的原因, 并小心避免, 同时使用正确的工作技巧, 这些都是非常重要的。

什么是逆转?

逆转一词用来描述一种突然反应。当锯片的上缘, 即逆转区接触到某种物体时, 动力切割机和切割锯片会弹离该物体。

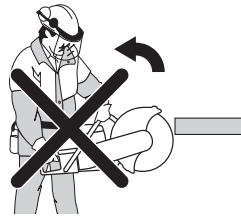

一般规则

- 切割时千万不要使用切割锯片的上缘, 即就是逆转区。

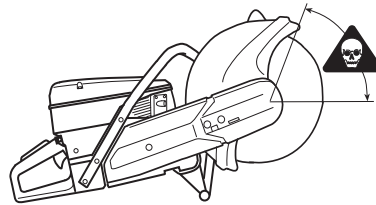

- 必须以双手握紧动力切割机。握紧切割机, 以大拇指和手指握紧把手。

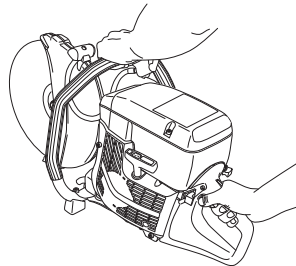

- 保持平衡和牢靠的立足处。
- 切割时总是使用极限速度。
- 与切割物体保持适当的距离。
- 将锯片插入既有切口时, 请小心对准。
- 切勿切割位于超过肩膀高度的物件。
- 小心注意切割体的移动, 或是其他可能会发生夹住锯片的情形。

向内拉

锯片下方如果突然停止, 或是切口闭合, 会发生向内拉的现象。参阅《基本规则》及下述《夹住/旋转》部分, 以避免此现象发生。

安全须知

夹住/旋转

如果把切口挤在一起，就会发生夹住现象。机器会被向下拉，猛抽，力道强大。

如何避免夹住发生

适当地固定切割物体，从而使切割在进行和完成时切口仍然保持张开状态。

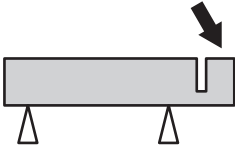

切割锯片



警告! 切割锯片可能会爆裂，造成对操作人员的伤害。

千万不要使用额定速度比动力切割机速度低的锯片。

除了原本的用途外，千万不可将切割锯片移作他用。



警告! 使用金刚石锯片或者修复的锯片切割塑料，由于切割时产生的热量而使切割质材融化并粘住锯片，从而造成逆转。

通则

切割锯片有两种标准设计：研磨锯片和金刚石锯片。

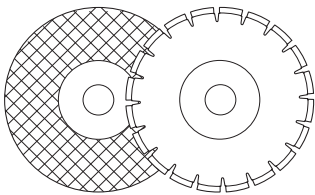

搬运切割机前先卸掉锯片。

确保在将要安装到本机上的切割锯片上使用正确的轴衬。请参阅《安装切割锯片》篇的说明。

一般来说，高品质的锯片较具经济效益。品质较低的锯片通常切割能力较差，寿命较短，处理质材的单位成本因而较高。

用水冷却



警告! 在切割混凝土时用水冷却切割锯片，可以延长锯片的寿命，并减少灰尘的产生。缺点是在非常低温时切割较困难，而且可能会损坏地板或建筑物其他部分，也更容易滑倒。

在用水冷却研磨锯片后，让锯片运转半分钟以便干燥。如果把研磨锯片存放在潮湿的环境中，可能会导致不平衡进而产生伤害。

手持式、高速机器

我们的切割锯片适用于高速、携带式动力切割机。如果使用其他制造厂生产的锯片，要确保锯片符合本类型动力切割机的所有规定和要求。

专用锯片

有些锯片是设计给固定位置的设备用的，而且须与附件一起使用。这种切割锯片，不可使用在携带式动力切割机上。

请与当地有关当局联络，并确定你遵循相关的规定。

研磨锯片

研磨锯片用来切割部分的质材，是由研磨粒子加上有机胶合剂制成。"高强度锯片"是以织物或是纤维为基础而制成，能在万一锯片有裂缝或是损坏，避免在极限工作速度时锯片整个破裂。

切割锯片的表现，取决于研磨粒子的种类、大小，与胶合剂的种类与硬度。

研磨锯片的种类及用途		
	使用	
锯片的种类	质材	用水冷却
混凝土	混凝土、沥青、岩石、铸铁、铝、铜、黄铜、缆线、橡胶、塑料等。	可用于减少灰尘。研磨锯片在用水冷却后，须运转半分钟干燥。
金属	钢制品、钢合金及其他硬金属。	不建议。

根据引擎上合格标准牌上的规定，检查锯片是否经检验合格有相同或较高的速度。千万不要使用额定速度比动力切割机速度低的锯片。

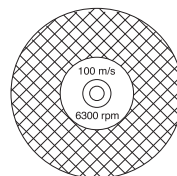

安全须知

确定锯片没有任何裂痕或损坏。

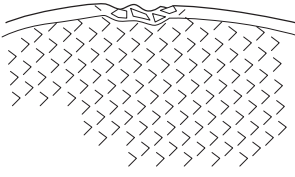

把研磨锯片挂在手指上，用螺丝起子等轻轻敲打进行测试。如果锯片没有发出清亮的共鸣声，则锯片定有破损。

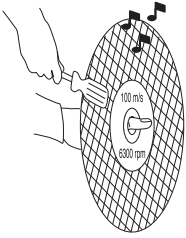

金刚石锯片

金刚石锯片包括钢主体和含有工业用钻石的部分。

金刚石锯片切割确保成本低，锯片更换次数少，而且切割深度一致。

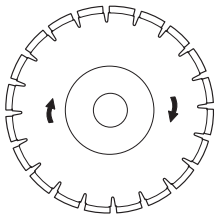

使用金刚石锯片时，确保按照锯片上箭头指示同一方向旋转。

保持锯片锐利。可用砂岩、砖等较软的质材来磨利锯片。

金刚石锯片有多种硬度等级。"软"金刚石锯片的寿命较短，切割能力较大。适用于花岗岩和硬质混凝土等硬质质材。"硬"金刚石锯片寿命较长，切割能力较小，适用于砖和沥青等柔软的质材。

质材

金刚石锯片适合所有石质、钢筋混凝土及其他复合质材。不建议用来切割金属。

湿式切割用金刚石锯片



警告! 持续以水冷却湿切割金刚石锯片以避免过热。过热会造成锯片破裂，导致碎片四散，造成伤害。

在切割过程中，应把水倾倒在湿式切割金刚石锯片上，冷却锯片并且粘住灰尘。

干式切割用金刚石锯片

干式切割用金刚石锯片是无须用水冷却的新一代锯片。可是，过热仍然会损坏锯片。每 30 到 60 秒钟把锯片从切口取出，让它在空中旋转 10 秒钟冷却下来，这样比较经济。

检查驱动轴和凸缘垫片



检查驱动轴上的螺纹是否完好如初。

检查锯片和凸缘垫片上的接触面是否完好如初，尺寸正确，清洁以及是否正确放在驱动轴上。

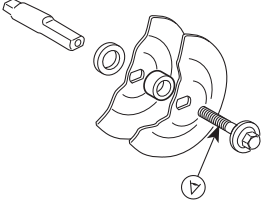

不要使用弯曲、有凹口、不整齐或肮脏的凸缘垫片。不要使用尺寸不对的凸缘垫片。

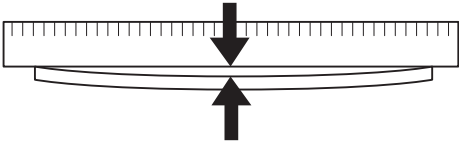

安装切割锯片

Husqvarna 锯片只可用于手持式动力切割机。

生产的锯片有三种不同的中心孔直径：20 mm (0.787")，22.2 mm (7/8") 和 25.4 mm (1")。可以将轴衬安装在机轴上，以调整机器和锯片的中心孔。请使用直径正确的轴衬！锯片上已注明中心孔的直径。

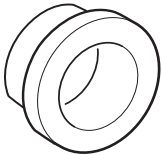

锯片是装在凸缘垫片 (A) 与凸缘垫片 (B) 之间的轴衬 (C) 上。凸缘垫片上紧以便装到轴上。

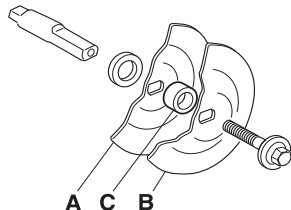
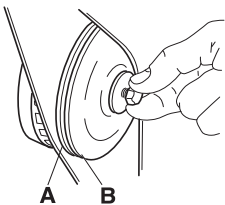

支撑锯片的螺丝的紧固扭矩为：15-25 Nm (130-215 in.lb)。

使用改锥、钢针或者其他东西来锁紧轴。滑到最远处。以顺时针方向上紧锯片。

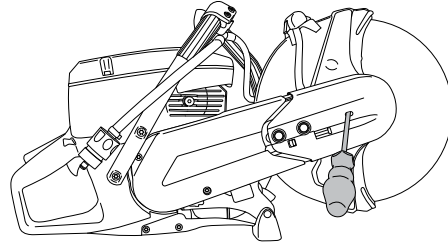

当金刚石锯片被安装在动力切割机上时，确保按照锯片上箭头指示同一方向旋转。

更换新的切割锯片后，检查凸缘垫片与驱动轴。请参阅《检查驱动轴与凸缘垫片》篇的说明。

切割锯片的锯片防护罩

动力切割机必须装上锯片防护罩。调整切割工具的防护罩使后方部分嵌入切割体。这样，防护罩才可以收集切割碎片及火花，避免伤及操作人员。

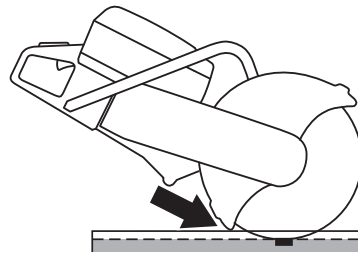

燃油的处理

燃油

小心! 本机器配备有二冲程引擎, 必须使用汽油与二冲程机油混合的燃油。要小心量测混合的油量, 才可能确定正确的混合比例。混合少量燃油时, 即使是一点点小误差, 也会严重影响混合比例的正确度。

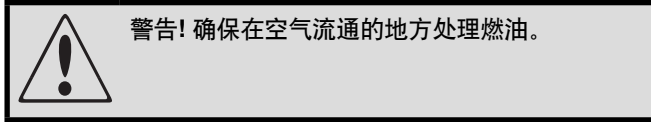

汽油

- 最低的建议辛烷值是90。如果您使用辛烷值含量低于90的

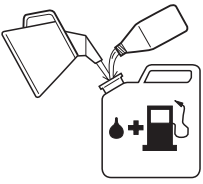

级数, 会导致出现爆振现象。这会导致引擎过热, 令引擎严重受损。

K750 二冲程机油

- 最好使用HUSQVARNA为二冲程引擎特别开发的二冲程机油。
- 千万不可使用水冷式引擎专用的二冲程机油, 即所谓的舷外机油。
- 千万不可使用四冲程引擎专用的机油。
- 油的品质不佳以及油/燃油比太高会危及功能并减少催化变换器的寿命。

混合比

- 和 HUSQVARNA 二冲程机油的混合比为1:50 (2%)
- 和油品等级 JASO FB 或 ISO EGB 配方的气冷式二冲程机油的混合比为 1:33 (3%)。

汽油, 公升	二冲程机油, 公升	
	2% (1:50)	3% (1:33)
5	0.10	0.15
10	0.20	0.30
15	0.30	0.45
20	0.40	0.60

混合

- 请在干净的燃油专用桶内混合汽油与机油。
- 开始时先加入一半的汽油。然后加入全部的机油。(摇匀)混合燃油混合液。最后再加入另一半汽油。

- 加入油箱前, 务必充分(摇匀)混合燃油混合液。

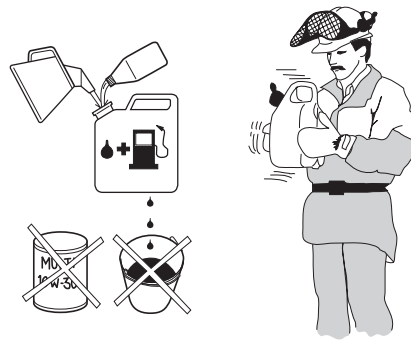

- 最多不要混合超过一个月用量的油。
- 如果动力切割机在一段时间内没有使用, 应倒光油箱内的油, 并清理干净。

K750 OilGuard 二冲程机油

- 使用 HUSQVARNA OilGuard 二冲程机油。

混合比

按 1:50 (2%) 的比例与 HUSQVARNA OilGuard 机油混合

汽油, 公升	OilGuard 二冲程机油, 公升
	2% (1:50)
5	0.10
10	0.20
15	0.30
20	0.40

混合

- 请在干净的燃油专用桶内混合汽油与机油。
- 开始时先加入一半的汽油。然后加入全部的机油。(摇匀)混合燃油混合液。最后再加入另一半汽油。
- 加入油箱前, 务必充分(摇匀)混合燃油混合液。

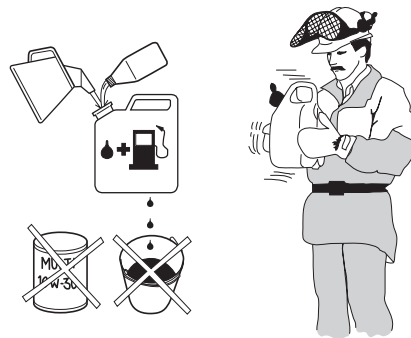

- 最多不要混合超过一个月用量的油。
- 如果动力切割机在一段时间内没有使用, 应倒光油箱内的油, 并清理干净。

切断 OilGuard 功能

配备 OilGuard 的机器，具备识别不正确燃油混合的内置系统。机器一旦运行，探测器会读出燃油质量；这约需时10秒钟。如果使用正确分量的 Husqvarna OilGuard 机油，本机将会以正常的速度运转。同时，本机会感应到错误类型的机油，并且将引擎速度限制到 3800 转/分钟，以避免损坏引擎。为了使本机以正常速度再次运转，您必需倒出不正确混合的燃油，然后为本机添加正确混合的燃油，包含正确比例 (2%) 的 Husqvarna OilGuard 机油。

当交付本机的时候，OilGuard 插塞A (蓝色) 和蓝色的指示器 B 针，分别安装在油箱上。如果您没有 Husqvarna OilGuard 机油，但有类似质量的机油，您可以使用切断功能，停用 OilGuard 系统。为了停用这一功能，使用螺丝起子撬开 OilGuard 插塞，然后拆开指示器针，就可以安装切断器插塞C (橘色)，以盖住洞孔。

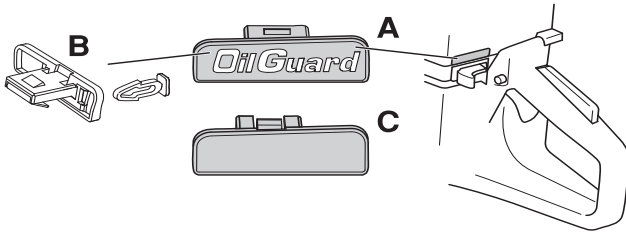

如果您想重新启动 OilGuard 系统，可再次按下 OilGuard 插塞。系统会被重新启动，但要注意：断掉的指示器针不能重新安装。指示器针断掉，显示 OilGuard 系统曾经被切断。您可以购买一个新的指示器针作为备件，但是仅有灰色出售，以表示自本机出厂后 OilGuard 防油器系统曾被停用过。

加油



警告! 下列的注意事项可以减少火灾的发生:

不可在燃油附近吸烟，或是将发热体靠近燃油。

添油前先关掉引擎。

请慢慢打开油箱盖。如此可以慢慢的释放过高的压力。

加油后，请小心谨慎的关紧油箱盖。

启动机器前，请先将机器移离加油的地方。

- 保持把手干燥、清洁，不沾油污或燃料。
- 先将油罐摇匀，充分混合燃油后，再加入油箱。



- 加油时请小心谨慎。启动前，请先将机器移开距离加油区至少三米的地方。检查油箱盖正确的锁紧。

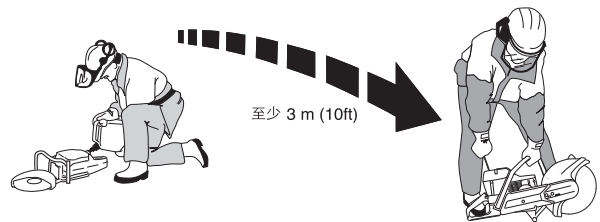

- 将油箱盖四周清理干净。定期清理油箱。燃油滤清器至少每年更换一次。油箱污染会影响导致不正常运转。

启动与停止

启动与停止



警告! 启动前应注意以下事项:

皮带保护罩未安装前不可启动动力切割机。否则离合器会松掉导致人身伤害。

启动机器前, 请先将机器移离加油的地方。

确定您与机器的工作位置良好, 而且切割锯片可以自由转动。

让人和动物远离工作区。

启动冷引擎



点火: 将停止开关推到左侧。

阻风门: 拉开阻风门控制。

启动油门锁 压下油门扳机锁、油门控制, 然后启动器油门锁(A)。慢慢将滑轮回转就可释放弹簧张力。油门控制压到底时, 油门锁会放开。

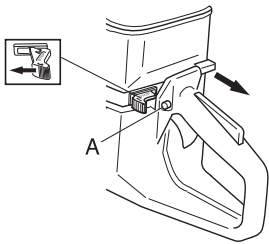

自动减压阀 机器配有自动减压阀, 这样会比较容易启动切割机。

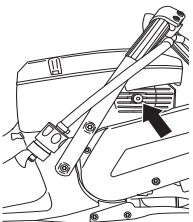

启动暖热引擎

步骤与启动冷引擎相同, 但是不须将阻风门控制设定在阻风门位置上。

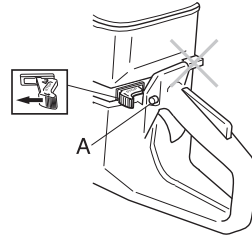

启动



警告! 引擎启动时锯片转动。确定其可以自由转动。

用左手握紧前侧把手。将右脚放在后侧把手较低的部分, 并将机器压在地上。

千万不可将启动器绳索绕在手上。

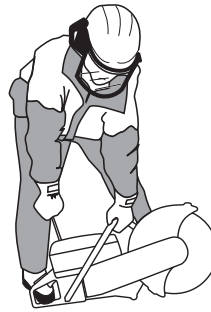

用右手抓住启动器, 慢慢地向外拉启动器绳索, 直到感觉到有阻力(止轮具抓紧), 然后快速用力的拉。

小心! 不要将启动器的绳索拉到底, 也不要完全拉出的位置放开启动器把手。这样做会损坏机器。

引擎启动后, 马上全开油门, 以自动解开高速空转。

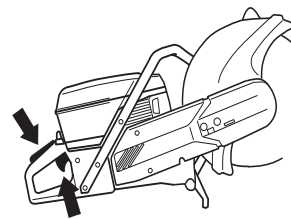

停止

使用停止开关关掉点火装置就可停止引擎。

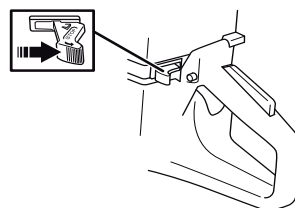

调整驱动皮带

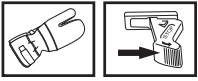

- 若本机配备摩擦减速器，在用手转动锯片时，可以听到来自轴承箱的刮擦声。这是相当正常的现象。如果您有任何问题，请联络获认可的 Husqvarna 保养厂。
- 驱动皮带完全封闭，以保护皮带不受灰尘、泥土的影响。
- 调整驱动皮带时，先松开紧固切割臂的螺母。

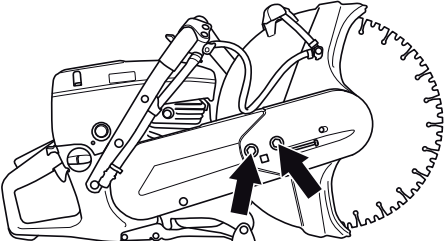

- 旋紧调节器螺丝，使方头螺母正好对准罩子上的符号。如此，皮带就自动具有正确的张力。

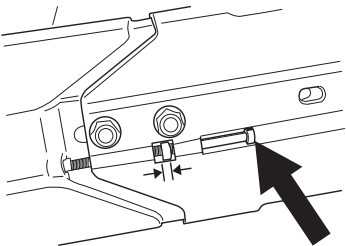

- 使用内六角扳手上紧两个紧固切割头的螺丝。

重要事项 在使用 1 箱或 2 箱燃油之后，必须重新调整新驱动皮带的张力。

更换驱动皮带

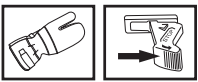

- 先松开螺母，然后调节器螺丝使张力消失。

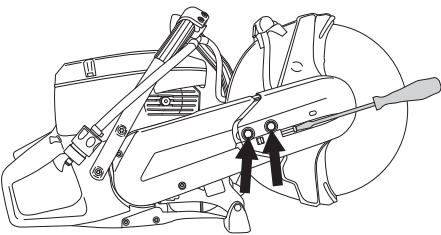

- 现在松开螺栓并卸下皮带保护罩。

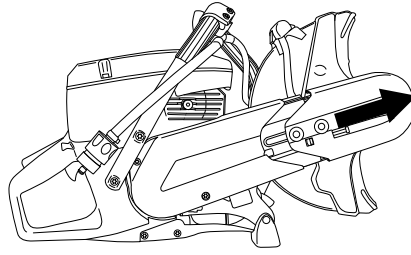

- 从皮带滑轮上取下皮带。
- 现在松开切割头，从机器上卸下来。松开两个紧固保护罩的螺丝，卸掉后面的皮带保护罩。

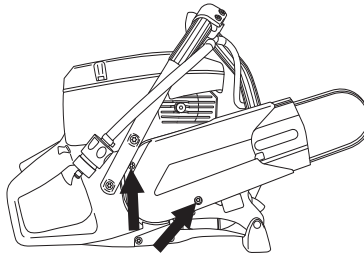

- 更换驱动皮带。
- 按照拆卸规定，以相反步骤安装。
- 检查锯片上的防护罩没有任何裂痕或损坏。损坏时更换。

皮带滑轮与离合器

皮带滑轮与离合器被拆下进行维修时，千万不可启动引擎。

化油器



警告! 切割臂或切割头未安装前不可启动动力切割机。否则离合器会松掉导致人身伤害。

化油器配备有固定的喷嘴，可常保引擎有正确的燃油与空气混合比。如果引擎缺乏马力，或是无法有效加速，请依下列步骤处理：

- 检查空气滤清器，如有必要更换新的。
- 如果还是没有改善，请联络指定的授权保养厂。

调整空转速度

用螺丝T调整空转速度。如有需要重新调整，首先以顺时针方向，调整螺丝T，直到锯片开始运转。现在反向旋转螺丝T直到锯片停止旋转。

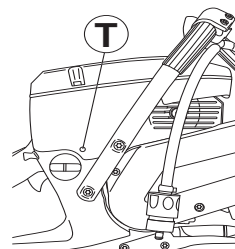

建议空转速度: 2700 rpm



警告! 如果无法调整空转速度以至切割锯片停止转动, 请联络代理商/保养厂。在还未正确调整或修理前, 请勿使用机器。

燃油滤清器

- 燃油滤清器位于油箱内部。
- 加油时应避免污染油箱。如此可降低因油箱内燃油滤清器阻塞而引起的运转干扰。
- 燃油滤清器阻塞是无法清理的, 只能换新。燃油滤清器一年至少须更换一次。

空气滤清器



空气滤清器应定期清洁, 清除泥土和灰尘, 以避免以下的情况发生:

- 化油器故障
- 启动问题
- 引擎马力不足
- 引擎零件不必要的磨损
- 过渡耗油。

空气滤清器系统包括已上油的主泡沫塑料滤清器 (1) 及纸制滤清器 (2):

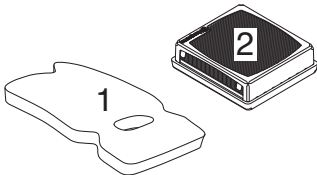

- 1 泡沫塑料滤清器可轻易的从滤清器盖 A 下方取下。滤清器应每周检查一次, 如有必要请换新。

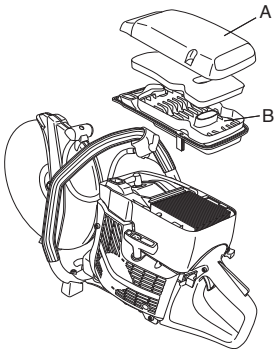

滤清器须定期更换或清洁上油, 才可以有良好的滤清效果。Husqvarna 有此用途的专用油。

取下泡沫塑料滤清器。用微温的肥皂水仔细清洁。然后用清水彻底的清洗干净。挤干水并弄干滤清器。注意! 高压空气会损坏泡沫塑料。

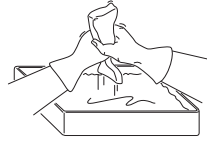

把滤清器放入塑胶袋并倒入滤清器油。揉捏塑胶袋以分配油量。把塑胶袋中滤清器剩余的燃油挤干, 装上滤清器之前倒空剩余的燃油。小心! 千万不可使用一般的发动机油。

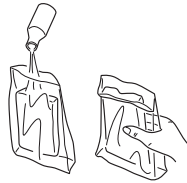

- 2 在盖 B 下, 可取下纸制滤清器。燃油滤清器必须在引擎马力降低时或者每月更换/清洗。手摇动来清洁滤清器。注意千万不可用水洗滤清器。

注意! 高压空气会损坏泡沫塑料。

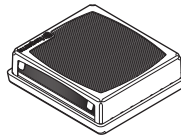

滤清器经过长时期的使用, 就无法彻底的清洁。因此, 所有的空气滤清器都应定期更换新的。损坏的空气滤清器一定要换新。

重要事项

空气滤清器如保养不当, 碳会堆积在火花塞上, 造成引擎零件不正常的磨损。

启动器



警告! 复位弹簧压紧在启动器箱体内部。如不小心操作，弹簧会弹出造成人身伤害。

更换复位弹簧或启动器绳索时，应非常小心进行。随时配戴护目镜。

更换断裂掉或磨损的启动器绳索



- 松掉固定启动器与曲轴箱的螺钉，然后取下启动器。

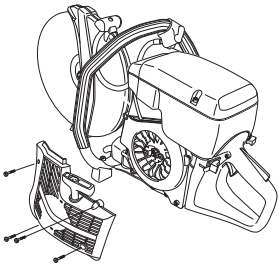

- 将绳索拉出大约 30cm，并将其从滑轮边缘的开口拿开。如果绳索完好如初：慢慢将滑轮回转就可释放弹簧张力。

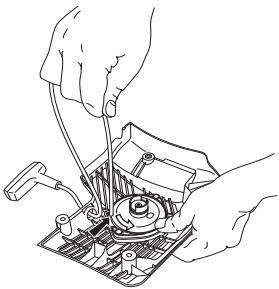

取掉启动器绳索的杂物，并检查复位弹簧是否正常运行。通过启动器箱体和绳索滑轮中的孔插入新启动器绳索。

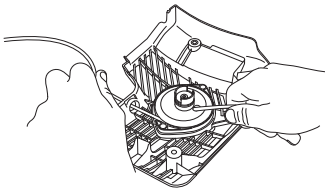

如图所示把启动器绳索固定在滑轮上。将绳索拉紧，确保剩余末端尽可能地短。把启动器绳索另一端固定在启动器把手上。

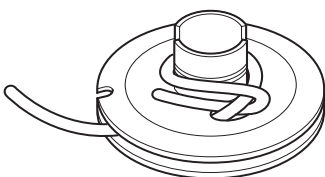

将绳索穿过滑轮边缘的开口，并在滑轮中心上顺时针绕大约 3 圈。

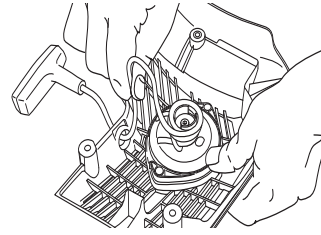

现在拉住启动器把手，然后张紧弹簧。再次重复步骤，但这次是绕 4 圈。

注意，在调整弹簧张力后，启动器把手回归原位。

将启动器绳索拉到底，检查弹簧是否回到终点位置。使用您的拇指减缓滑轮，检查滑轮是否还可以至少再转 1/2 圈。

调整复位弹簧的张力

- 将启动器绳索钩住滑轮上的凹口，顺时针转动启动器滑轮 2 圈。

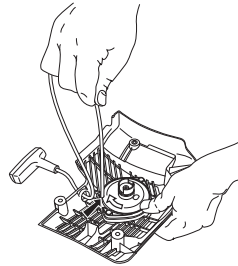

更换断掉的复位弹簧



- 松掉滑轮中心的螺栓，并取下滑轮。

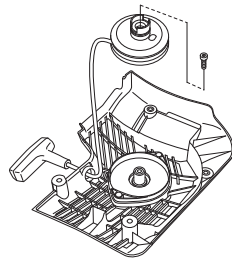

- 切记，复位弹簧在启动器箱体内部保持张力。
- 松掉固定弹簧匣的螺丝。

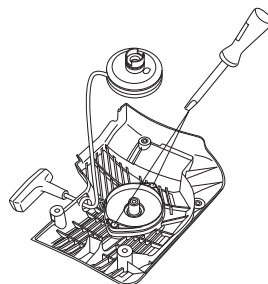

维修

- 使用螺丝起子，转动启动器取掉复位弹簧，松开钩子。钩子固定启动器上的弹簧部件。

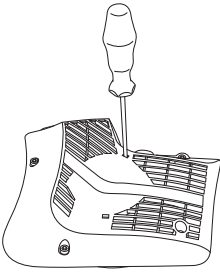

- 用些许润滑油复位弹簧。安装滑轮并调整复位弹簧。

安装启动器

- 先拉出启动器绳索，然后把启动器放在曲轴箱内的正确位置。再慢慢放开启动器绳索，如此滑轮和止轮具才可抓紧。

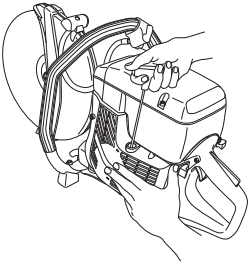

- 拧紧螺丝

火花塞



火花塞的状况会受下列的因素影响：

- 不正确的燃油混合比例(太多机油)。
- 脏滤清器。

这些因素会导致异物堆积在火花塞的电极上，而造成故障或不易启动。

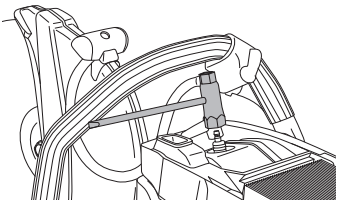

- 如果机器马力不足、不易启动，或是空转情况很差，采取任何措施前请先检查火花塞。如果火花塞很脏，清洁并检查跳火间距是否有 0.5 mm。

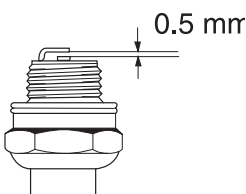

小心! 务必使用建议的火花塞种类! 不适合的火花塞会损坏汽缸/ 活塞。

冷却系统

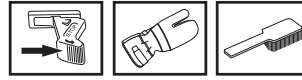

为了保持尽可能低的操作温度，本机器配备有冷却系统。

冷却系统包括：

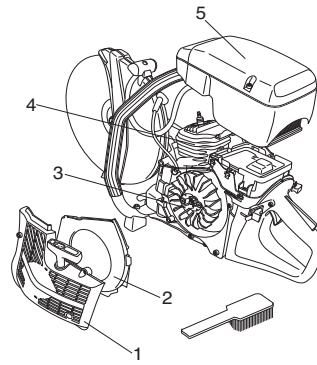

- 1 启动器进气孔
- 2 空气导流装置
- 3 飞轮上的散热片
- 4 汽缸上的散热片
- 5 汽缸罩

每周一次用刷子清洗冷却系统，在恶劣的环境下更应常清洗。肮脏或阻塞的冷却系统，会引起引擎过热，导致汽缸及活塞受损。

消音器

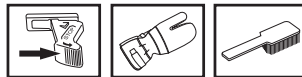

消音器的设计是用来将噪音降到最低程度，同时将引擎的废气导离操作者。引擎的废气很热烫，有时会激发火花，如果导向干燥易燃的质材，可能会引起火灾的发生。

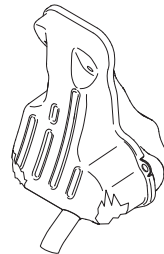

切勿使用消音器发生故障的机器。



一般的维修事说明

以下是部分一般维修说明。

如果您有其他问题，请与保养厂联络。

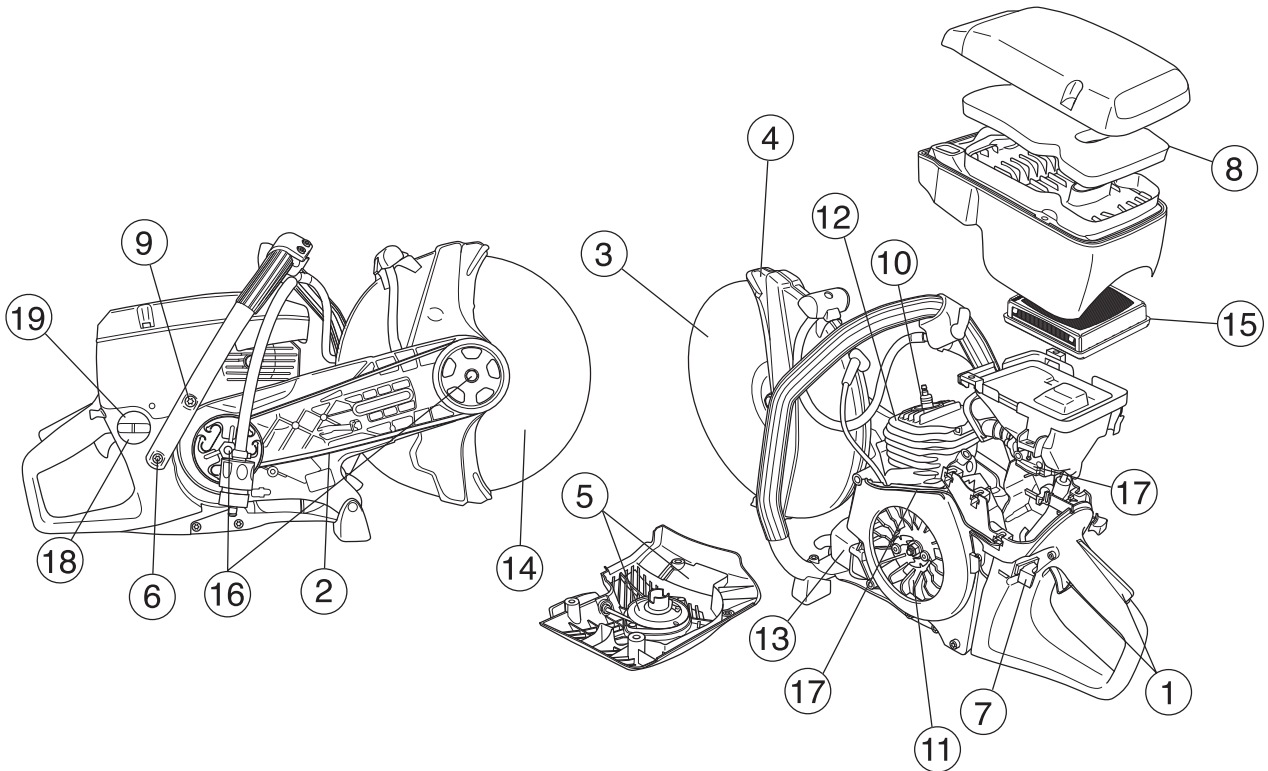

每天维修项目

- 1 检查油门控制组件（油门控制及油门扳机锁）是否正常运转。
- 2 检查驱动皮带的张力。
- 3 检查切割锯片和驱动齿的情况。
- 4 检查切割锯片防护罩的情况。
- 5 检查启动器及其绳索；清洁启动器进气孔口外部。
- 6 检查螺母和螺丝是否上紧。
- 7 检查停止开关是否正常工作。

每周维修项目

- 8 检查、清洗或者更换泡沫塑料滤清器。
- 9 确保手柄和防振装置没有受到损坏。
- 10 清洁火花塞。检查跳火间距是否保持 0.5mm。
- 11 清洁飞轮上的散热片。检查启动器及复位弹簧。
- 12 清洁汽缸的散热片。
- 13 检查消音器是否稳妥固定并无损坏。
- 14 检查空转设定并进行必要的调整。

每月维修项目

- 15 检查纸制滤清器。
- 16 检查离合器中心、驱动齿及离合器弹簧的磨损状况。
- 17 清洁化油器的外部。
- 18 检查燃油滤清器及油管。必要时换新。
- 19 检查油箱盖及油封有否受损。
- 20 检查所有的电缆线及接头。

技术资料

引擎	K750
汽缸排量, cm ³	74
汽缸缸管内径, mm	51
冲程, mm	36
空转速度, rpm	2700
建议最大的高速空转速度, rpm	9300 (+/- 150)
功率, kW/ rpm	3.7/9000
点火系统	
点火系统制造商	SEM
点火系统类型	CD
火花塞	Champion RCJ 6Y
跳火间距, mm	0.5
燃油及润滑系统	
化油器制造商	Zama
化油器种类	C3
油箱容量, 公升	0.9
重量	
动力切割机 (不带切割锯片或燃油), kg	
12" (300 mm)	9.4
14" (350 mm)	9.8

切割设备

切割锯片	最大极限外围速度, m/s	输出轴的最大速度, rpm
12" (300 mm)	80	4650
14" (350 mm)	100	4650



原始说明

1153352-73



2010-02-10