

**Manuel d'utilisation**  
**K 760**  
**K760 Rescue**

Lire attentivement et bien assimiler le manuel d'utilisation  
avant d'utiliser la machine.

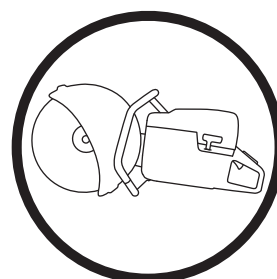

**French**

# EXPLICATION DES SYMBOLES

## Symboles sur la machine:

AVERTISSEMENT! La machine utilisée de manière imprudente ou inadéquate peut devenir un outil dangereux, pouvant causer des blessures graves voire mortelles à l'utilisateur et aux autres personnes présentes.



Lire attentivement et bien assimiler le manuel d'utilisation avant d'utiliser la machine.



Utiliser les équipements de protection personnelle. Voir au chapitre "Équipement de protection personnelle".



Ce produit est conforme aux directives CE en vigueur.



AVERTISSEMENT! Au cours de la découpe, la poussière générée peut occasionner des blessures si elle est aspirée. Utiliser une protection respiratoire approuvée. Éviter d'inhaler des vapeurs d'essences et des gaz d'échappement. Veiller à disposer d'une bonne ventilation.



AVERTISSEMENT! Les rebonds peuvent être soudains, rapides et violents et peuvent générer des blessures pouvant être mortelles. Lire et assimiler les instructions du manuel avant d'utiliser la machine.



AVERTISSEMENT! Les étincelles du disque de coupe peuvent provoquer un incendie en cas de contact avec des matières inflammables tels que l'essence, le bois, l'herbe sèche.



Émissions sonores dans l'environnement selon la directive de la Communauté européenne. Les émissions de la machine sont indiquées au chapitre Caractéristiques techniques et sur les autocollants.



**Les autres symboles/autocollants présents sur la machine concernent des exigences de certification spécifiques à certains marchés.**

## Explication des niveaux d'avertissement

Il existe trois niveaux d'avertissement.

### AVERTISSEMENT!



**AVERTISSEMENT!** Symbole utilisé en cas de risque de blessures très graves ou de mort pour l'utilisateur ou de dommages pour les environs si les instructions du manuel ne sont pas suivies.

### REMARQUE !



**REMARQUE !** Symbole utilisé en cas de risque de blessures pour l'utilisateur ou de dommages pour les environs si les instructions du manuel ne sont pas suivies.

### ATTENTION !

**ATTENTION !** Symbole utilisé en cas de risque de dommages pour les matériaux ou la machine si les instructions du manuel ne sont pas suivies.

---

# SOMMAIRE

---

## Sommaire

### EXPLICATION DES SYMBOLES

Symboles sur la machine: .....	2
Explication des niveaux d'avertissement .....	2

### SOMMAIRE

Sommaire .....	3
----------------	---

### PRÉSENTATION

Cher client, .....	4
Fonctions .....	4

### PRÉSENTATION

Quels sont les composants de la découpeuse - K 760 ?	5
--	---

### PRÉSENTATION

Quels sont les composants de la découpeuse - K 760 Rescue? .....	6
--	---

### ÉQUIPEMENT DE SÉCURITÉ DE LA MACHINE

Généralités .....	7
-------------------	---

### DISQUES DÉCOUPEURS

Généralités .....	9
Disques abrasifs .....	9
Lames diamant .....	10
Lames dentées, lames à plaquettes et situations d'urgence .....	10
Transport et rangement .....	10

### MONTAGE ET RÉGLAGES

Généralités .....	11
Contrôle de l'arbre d'entraînement et des rondelles d'accouplement .....	11
Montage du disque découpeur .....	11
Protection du disque découpeur .....	11
Déconnexion de OilGuard .....	11

### MANIPULATION DU CARBURANT

Généralités .....	12
Carburant .....	12
Remplissage de carburant .....	13
Transport et rangement .....	13
OilGuard .....	13

### COMMANDE

Équipement de protection .....	14
Instructions générales de sécurité .....	14
Transport et rangement .....	18

### DÉMARRAGE ET ARRÊT

Avant le démarrage .....	19
Démarrage .....	19
Arrêt .....	20

### ENTRETIEN

Généralités .....	21
Schéma d'entretien .....	21
Nettoyage .....	22
Contrôle fonctionnel .....	22

### CARACTÉRISTIQUES TECHNIQUES

Caractéristiques techniques .....	26
Équipement de découpe .....	26
Assurance de conformité UE .....	27

# PRÉSENTATION

## Cher client,

Nous vous remercions d'avoir choisi un produit Husqvarna !

Nous espérons que cette machine vous donnera toute satisfaction et qu'elle vous accompagnera pendant de longues années. L'achat de l'un des nos produits garantit une assistance professionnelle pour l'entretien et les réparations. Si la machine n'a pas été achetée chez l'un de nos revendeurs autorisés, demandez l'adresse de l'atelier d'entretien le plus proche.

Ce mode d'emploi est précieux. En suivant les instructions qu'il contient (utilisation, révision, entretien, etc.), il est possible d'allonger considérablement la durée de vie de la machine et d'augmenter sa valeur sur le marché de l'occasion. En cas de vente de la machine, ne pas oublier de remettre le manuel d'utilisation au nouveau propriétaire.

## Plus de 300 ans d'innovation

Husqvarna AB est une entreprise suédoise qui a vu le jour en 1689 lorsque le roi Karl XI décida de construire un arsenal pour la fabrication des mousquets. À l'époque, les compétences en ingénierie à la base du développement de certains des produits leaders du marché mondial dans des domaines tels que les armes de chasse, les vélos, les motocycles, l'électroménager, les machines à coudre et les produits d'extérieur, étaient déjà solides.

Husqvarna est le premier fournisseur mondial de produits motorisés pour utilisation en extérieur dans la foresterie, l'entretien de parcs, de pelouses et de jardins, ainsi que d'équipements de coupe et d'outils diamant destinés aux industries de la construction et de la pierre.

## Responsabilité de l'utilisateur

Il est de la responsabilité du propriétaire/de l'employeur de s'assurer que l'utilisateur possède les connaissances nécessaires pour manipuler la machine en toute sécurité. Les responsables et les utilisateurs doivent avoir lu et compris le Manuel d'utilisation. Ils doivent avoir conscience :

- Des instructions de sécurité de la machine.
- Des diverses applications de la machine et de ses limites.
- De la façon dont la machine doit être utilisée et entretenue.

## Droit de réserve du fabricant

Toutes les informations et toutes les données indiquées dans ce manuel d'utilisation étaient valables à la date à laquelle ce manuel a été porté à l'impression.

Husqvarna AB travaille continuellement au développement de ses produits et se réserve le droit d'en modifier, entre autres, la conception et l'aspect sans préavis.

## Fonctions

Les produits Husqvarna se distinguent par des valeurs telles que la haute performance, la fiabilité, la technologie innovante, les solutions techniques de pointe et les considérations environnementales.

Certaines des caractéristiques uniques de votre produit sont décrites ci-dessous.

### Active Air Filtration™

Épuration centrifuge de l'air en trois étapes pour une durée de vie supérieure et un entretien moins fréquent.

### OilGuard (K760 OilGuard)

Un système de détection optique pour repérer la présence d'huile dans le carburant ou l'utilisation d'un mauvais type d'huile.

### SmartCarb™

Un filtre compensateur automatique intégré maintient une puissance élevée et réduit la consommation en carburant.

### Dura Starter™

Unité du lanceur étanche à la poussière, où le ressort de rappel et le palier de poulie sont collés, ce qui rend l'entretien du lanceur quasi-inutile et accroît encore davantage la fiabilité.

### X-Torq®

Le moteur X-Torq® apporte un couple encore plus accessible pour une gamme de vitesses encore plus large, et donc une capacité de découpe maximale. X-Torq® réduit la consommation en carburant de jusqu'à 20 % et les émissions de jusqu'à 60 %.

### EasyStart

Le moteur et le lanceur sont conçus de façon à assurer un démarrage rapide et facile de la machine. Réduit la résistance à la traction dans la corde du lanceur de jusqu'à 40 %. (Réduit la compression au démarrage.)

### DEX

Kit de découpe à l'eau à faible aspersion pour une manipulation efficace des poussières.

### Système anti-vibrations efficace

Bras et aiguilles de rechange pour les amortisseurs de vibrations efficaces.

### Poignée de lanceur spécialement conçue (K 760 Rescue)

Poignée de lanceur spécialement conçue, avec de la place pour des gants épais.

### Courroie de transport ajustable (K 760 Rescue)

Courroie de transport ajustable pour une parfaite liberté de mouvement.

### Protège-disque chromé (K 760 Rescue)

Le protège-disque chromé, visible dans la fumée et les pulvérisations d'eau, permet un meilleur contrôle de la fraise.

# PRÉSENTATION

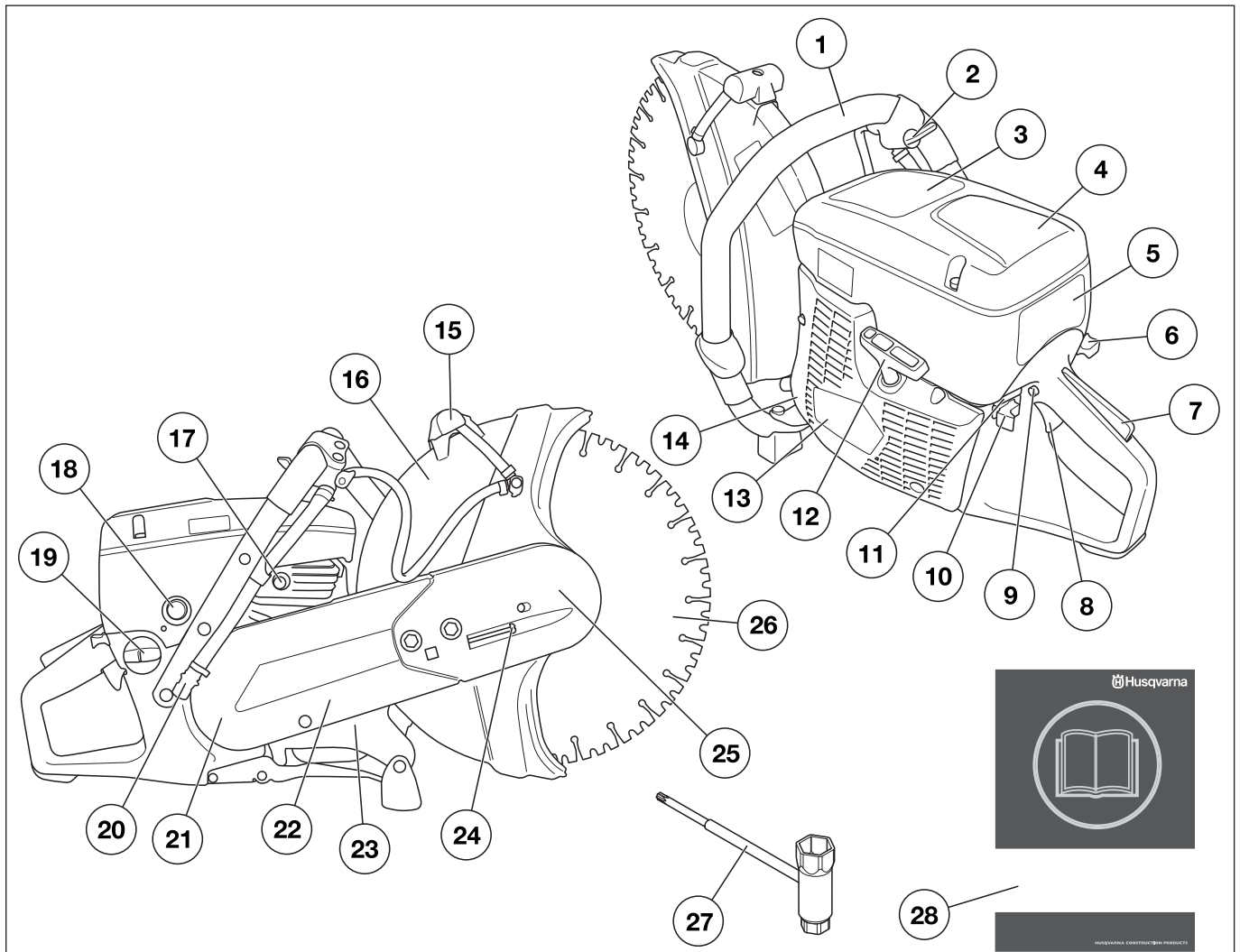

## Quels sont les composants de la découpeuse - K 760 ?

- |    |   |    |                                    |
|----|---|----|------------------------------------|
| 1  | Poignée avant   | 15 | Poignée de réglage pour protection |
| 2  | Robinet d'eau   | 16 | Protection du disque découpeur     |
| 3  | Autocollant d'avertissement                           | 17 | Décompresseur                      |
| 4  | Carter de filtre à air                                | 18 | Pompe à carburant                  |
| 5  | Capot de cylindre                                     | 19 | Réservoir d'essence                |
| 6  | Starter   | 20 | Raccordement d'eau avec filtre     |
| 7  | Blocage de l'accélération                             | 21 | Protection de la courroie          |
| 8  | Commande de l'accélération                            | 22 | Bras de coupe                      |
| 9  | Blocage du ralenti accéléré                           | 23 | Plaque signalétique                |
| 10 | Bouton d'arrêt  | 24 | Tendeur de courroie                |
| 11 | Fonction de désactivation de OilGuard (K760 OilGuard) | 25 | Unité de coupe                     |
| 12 | Poignée de lanceur                                    | 26 | Disque de découpage                |
| 13 | Lanceur   | 27 | Clé universelle                    |
| 14 | Silencieux  | 28 | Manuel d'utilisation               |

# PRÉSENTATION

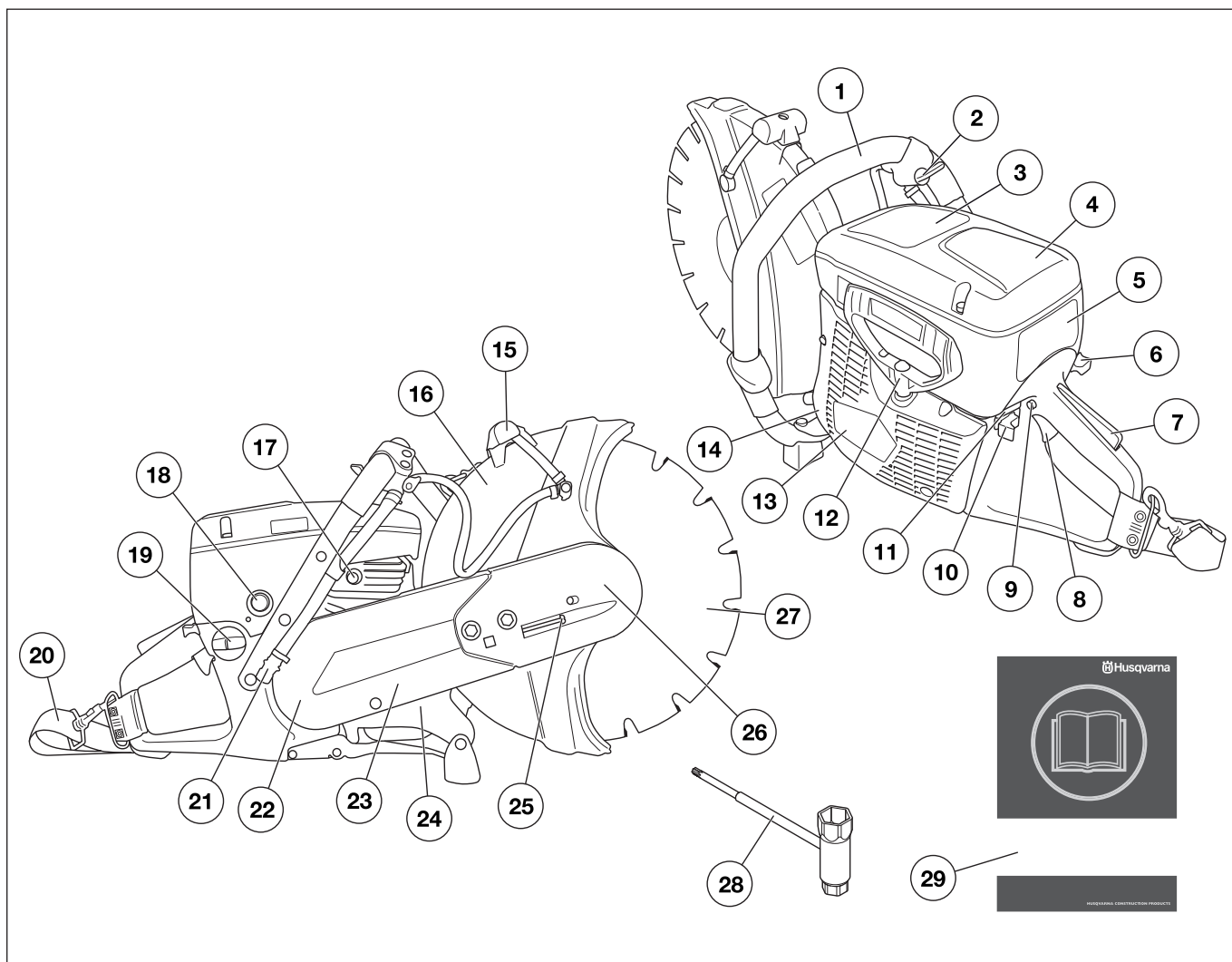

## Quels sont les composants de la découpeuse - K 760 Rescue?

- |    |   |    |                                |
|----|---|----|--------------------------------|
| 1  | Poignée avant   | 16 | Protection du disque découpeur |
| 2  | Robinet d'eau   | 17 | Décompresseur                  |
| 3  | Autocollant d'avertissement                           | 18 | Pompe à carburant              |
| 4  | Carter de filtre à air                                | 19 | Réservoir d'essence            |
| 5  | Capot de cylindre                                     | 20 | Harnais                        |
| 6  | Starter   | 21 | Raccordement d'eau avec filtre |
| 7  | Blocage de l'accélération                             | 22 | Protection de la courroie      |
| 8  | Commande de l'accélération                            | 23 | Bras de coupe                  |
| 9  | Blocage du ralenti accéléré                           | 24 | Plaque signalétique            |
| 10 | Bouton d'arrêt  | 25 | Tendeur de courroie            |
| 11 | Fonction de désactivation de OilGuard (K760 OilGuard) | 26 | Unité de coupe                 |
| 12 | Poignée de lanceur                                    | 27 | Disque de découpage            |
| 13 | Lanceur   | 28 | Clé universelle                |
| 14 | Silencieux  | 29 | Manuel d'utilisation           |
| 15 | Poignée de réglage pour protection                    |    |                                |

# ÉQUIPEMENT DE SÉCURITÉ DE LA MACHINE

## Généralités



**AVERTISSEMENT!** Ne jamais utiliser une machine dont les équipements de sécurité sont défectueux. Si les contrôles ne donnent pas de résultat positif, confier la machine à un atelier spécialisé.

Le moteur doit être éteint et le bouton d'arrêt en position STOP.

Ce chapitre présente les équipements de sécurité de la machine, leur fonction, comment les utiliser et les maintenir en bon état.

## Blocage de l'accélération

Le blocage de l'accélération est conçu pour empêcher toute activation involontaire de la commande de l'accélération. Lorsque le blocage (A) est enfoncé, la commande de l'accélération (B) est embrayée.

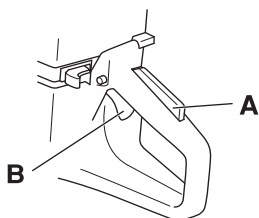

Le blocage reste enfoncé tant que la commande d'accélération est sollicitée. Lorsque la poignée est relâchée, la gâchette d'accélération et le blocage de l'accélération retrouvent leurs positions initiales. Ceci s'effectue à l'aide de deux systèmes de retour par ressorts, indépendants l'un de l'autre. En position initiale, la gâchette d'accélération est automatiquement bloquée au régime de ralenti.

## Vérification du blocage de la commande d'accélération

- Vérifier d'abord que la commande de l'accélération est bloquée en position de ralenti quand le blocage de l'accélération est en position initiale.

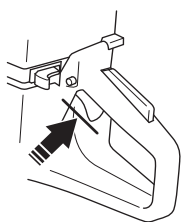

- Appuyer sur le blocage de l'accélération et vérifier qu'il revient de lui-même en position initiale quand il est relâché.

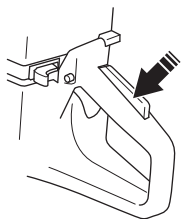

- Vérifier que le blocage de l'accélération, la commande d'accélération et leurs ressorts de rappel fonctionnent correctement.

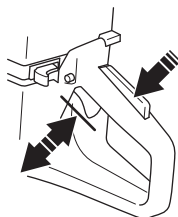

- Démarrer la découpeuse et donner les pleins gaz. Relâcher la commande de l'accélération et contrôler que le disque découpeur s'arrête et qu'il demeure immobile. Si le disque découpeur tourne quand la commande est en position de ralenti, il convient de contrôler le réglage du ralenti du carburateur. Voir les instructions au chapitre « Entretien ».

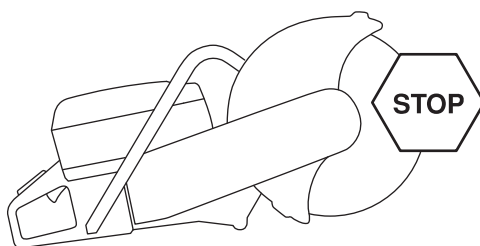

## Bouton d'arrêt

Le bouton d'arrêt est utilisé pour arrêter le moteur.

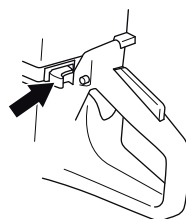

## Vérification du bouton d'arrêt

- Mettre le moteur en marche et s'assurer qu'il s'arrête lorsque le bouton d'arrêt est amené en position d'arrêt.

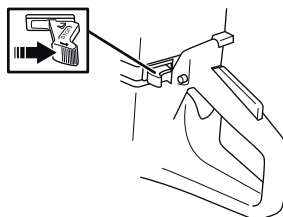

# ÉQUIPEMENT DE SÉCURITÉ DE LA MACHINE

## Protection du disque découpeur



**AVERTISSEMENT!** Toujours contrôler que la protection est montée correctement avant de démarrer la machine.

Ce protecteur est placé au-dessus du disque découpeur et a pour fonction d'empêcher que des éclats de disque ou de matériau découpé ne soient projetés en direction de l'utilisateur.

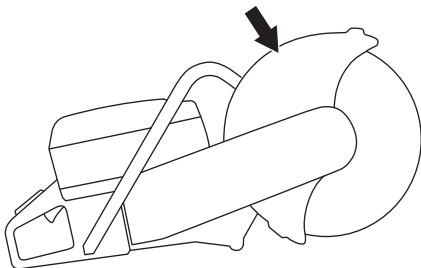

### Contrôle de la protection du disque découpeur

- Contrôler que le protège-lame au-dessus du disque découpeur ne présente pas de fissures ou autres dommages. Le remplacer s'il est endommagé.
- Contrôler également si le disque découpeur est correctement monté et qu'il ne présente aucun dommage. Un disque découpeur endommagé peut causer des blessures.

## Système anti-vibrations



**AVERTISSEMENT!** Une exposition excessive aux vibrations peut entraîner des troubles circulatoires ou nerveux chez les personnes sujettes à des troubles cardio-vasculaires. Consultez un médecin en cas de symptômes liés à une exposition excessive aux vibrations. De tels symptômes peuvent être: engourdissement, perte de sensibilité, chatouillements, picotements, douleur, faiblesse musculaire, décoloration ou modification épidermique. Ces symptômes affectent généralement les doigts, les mains ou les poignets. Ces symptômes peuvent être accentués par le froid.

- La machine est équipée d'un système anti-vibrations conçu pour assurer une utilisation aussi confortable que possible.
- Le système anti-vibrations réduit la transmission des vibrations de l'unité moteur/l'équipement de coupe à l'unité que constituent les poignées. Le corps du moteur, y compris l'équipement de coupe, est suspendu à l'unité poignées par l'intermédiaire de blocs anti-vibrants.

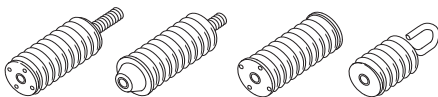

## Vérification du système anti-vibrations



**AVERTISSEMENT!** Le moteur doit être éteint et le bouton d'arrêt en position STOP.

- Contrôler régulièrement les éléments anti-vibrations afin de détecter toute éventuelle fissure ou déformation. Les remplacer s'ils sont endommagés.
- S'assurer de la bonne fixation des éléments anti-vibrations entre l'unité moteur et l'ensemble poignée.

## Silencieux



**AVERTISSEMENT!** N'utilisez jamais une machine sans silencieux ou avec un silencieux défectueux. Si le silencieux est défectueux, le niveau sonore et le risque d'incendie augmentent considérablement. Veillez à disposer des outils nécessaires à l'extinction d'un feu.

Un silencieux devient très chaud en cours d'utilisation et le reste après l'arrêt. Cela est également vrai pour le régime au ralenti. Soyez très attentif aux risques d'incendie, surtout quand vous manipulez des gaz et/ou des substances inflammables.

Le silencieux est conçu pour réduire au maximum le niveau sonore et détourner les gaz d'échappement loin de l'utilisateur.

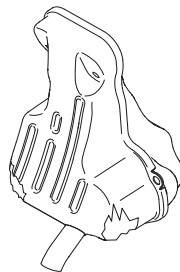

### Contrôle du silencieux

Contrôler régulièrement que le silencieux est entier et qu'il est attaché correctement.



# DISQUES DÉCOUPEURS

## Généralités



**AVERTISSEMENT!** Un disque de coupe peut se briser et blesser gravement l'utilisateur.

- Il existe deux modèles de disques découpeurs: les disques abrasifs et les lames diamant.

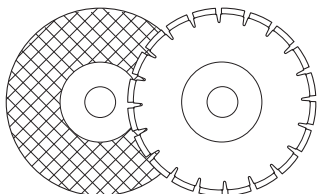

- Des disques découpeurs de haute qualité sont souvent plus économiques. Les disques découpeurs de qualité inférieure ont souvent des capacités de coupe moindre et une durée de vie inférieure; ceci résulte en un coût plus élevé par rapport à la quantité de matériau découpé.
- Veiller à utiliser le coussinet correspondant au disque découpeur monté sur la machine. Voir au chapitre Montage du disque découpeur.

## Disques découpeurs appropriés

Disques de découpe	K760	K 760 Rescue
Disques abrasifs	Oui*	Oui*
Lames diamant	Oui	Oui
Lames dentées	Non	Oui**

\*Sans eau

\*\*Voir les instructions à la section « Lames dentées, lames à plaquettes et situations d'urgence ».

## Disques découpeurs pour matériaux divers



**AVERTISSEMENT!** Ne jamais utiliser un disque de coupe avec un matériau différent de celui pour lequel il est conçu.

La découpe de plastique avec une lame diamant peut provoquer des rebonds quand le matériau fond sous la chaleur produite lors de la coupe et colle à la lame. **Ne découpez jamais de matériaux plastiques avec une lame diamant !**

Suivez les instructions fournies avec le disque découpeur concernant l'adaptation du disque à diverses applications, ou demandez conseil à votre revendeur en cas de doute.

	Béton	Métal	Plastique	Fonte
Disques abrasifs	X	X	X	X
Lames diamant	X	X*		X*

\* REMARQUE! Disques spécialisés uniquement.

## Machines manuelles à vitesse élevée



**AVERTISSEMENT!** Ne jamais utiliser un disque de découpe d'une vitesse de rotation inférieure à celle de la découpeuse. Utilisez uniquement des disques découpeurs conçus pour des découpeuses manuelles à grande vitesse.

- Nos disques et lames sont conçus pour des découpeuses portatives à grande vitesse.
- Le disque de découpe doit être marqué d'un régime similaire ou supérieur à celui indiqué sur la plaque signalétique de la machine. Ne jamais utiliser un disque de découpe dont le marquage indique un régime inférieur à celui indiqué sur la plaque signalétique de la machine.

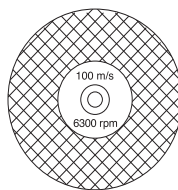

## Vibration de disque

- Le disque peut ne plus être rond et vibrer si une pression d'avance trop élevée est appliquée.
- Une pression d'avance plus faible peut réduire les vibrations. Sinon, remplacer le disque.

## Disques abrasifs

- Le matériau coupant d'un disque abrasif consiste en grains abrasifs agglomérés par un liant organique. Les disques dits "renforcés" ont un tissu ou filament résistant à la rupture complète à la vitesse maximale de travail au cas où le disque viendrait à être fendu ou endommagé.
- Les performances d'un disque dépendent du type et de la dimension des particules abrasives, ainsi que de la nature et de la dureté du liant.
- S'assurer que le disque ne comporte pas de fêlures ou autres dommages.

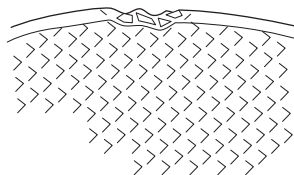

- Tester le disque abrasif en l'accrochant sur un doigt et en le frappant doucement avec le manche d'un tournevis ou un objet similaire. Si le disque ne produit pas un son clair et plein, c'est qu'il est abîmé.



# DISQUES DÉCOUPEURS

## Disques abrasifs pour matériaux divers

Type de disque	Matériau
Disque béton	Béton, asphalte, roche, maçonnerie, fonte, aluminium, cuivre, laiton, câbles, caoutchouc, plastique, etc.
Disque métal	Acier, alliages d'acier et autre métaux durs.



**AVERTISSEMENT!** N'utilisez pas d'eau avec des disques abrasifs. Quand des disques abrasifs sont exposés à l'eau ou à l'humidité, leur puissance s'en voit altérée, ce qui accroît le risque de rupture du disque.

## Lames diamant

### Généralités



**AVERTISSEMENT!** La découpe de plastique avec une lame diamant peut provoquer des rebonds quand le matériau fond sous la chaleur produite lors de la coupe et colle à la lame.



**AVERTISSEMENT!** Lors de leur utilisation, les lames diamant deviennent très chaudes. Une lame surchauffée est le résultat d'une mauvaise utilisation et peut entraîner une déformation du disque qui causerait des dommages et des blessures.

- Les disques diamant se composent d'une structure en acier et de segments contenant des diamants industriels.
- Les disques diamant sont d'un coup inférieur par découpe, nécessitent moins de remplacements et ont une profondeur de découpe constante.
- En cas d'utilisation d'une lame diamant, veiller à ce qu'elle tourne dans la direction des flèches sur la lame.

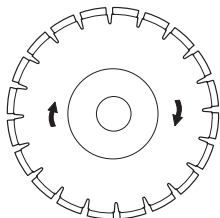

## Lames diamant pour matériaux divers

- Les lames diamants sont recommandées pour tous les types de maçonneries, le béton armé et d'autres matériaux composites.
- Les disques diamant sont disponibles en plusieurs degrés de résistance.
- Il convient d'utiliser des lames spéciales lors de la découpe de métal. Demander conseil au concessionnaire pour choisir le bon produit.

## Affûtage des lames diamant

- Toujours utiliser une lame diamant acérée.
- Les lames diamant peuvent sémousser en cas de pression d'avance incorrecte ou de découpe de certains matériaux comme du béton fortement armé. Le travail avec un disque diamant émoussé comporte un risque de surchauffe pouvant provoquer la chute des segments en diamant.
- Affûter le disque en coupant un matériau tendre tel que du grès ou de la brique.

## Disques diamant pour découpe à sec

- Les lames diamant pour découpe à sec peuvent être utilisées avec ou sans refroidissement à l'eau.
- Lors d'une découpe à sec, il convient de sortir la lame de son sillon de coupe toutes les 30 à 60 secondes et de la faire tourner librement pendant 10 secondes pour la faire refroidir. Sinon, la lame risque de surchauffer.

## Disques diamant pour découpe à l'eau

- Les disques diamant pour découpe à l'eau doivent être refroidis à l'eau. Sinon, la lame risque de surchauffer.
- Le refroidissement par eau refroidit le disque coupeur, augmente sa durée de vie et limite la formation de poussière.

## Lames dentées, lames à plaquettes et situations d'urgence

Les lames à plaquettes spéciales sont uniquement destinées à une utilisation lors de missions de secours et par un personnel formé.

## Transport et rangement

- Ne pas remiser ni transporter la découpeuse avec le disque coupeur monté. Tous les disques seront retirés de la scie après l'usage et soigneusement rangés.
- Ranger le disque au sec et à l'abri du gel. Accorder une attention toute particulière aux disques abrasifs. Les disques abrasifs doivent être rangés sur une surface plane. Un disque abrasif conservé à l'état humide risque d'être déséquilibré et de provoquer des accidents.
- Avant toute utilisation, vérifier si les disques neufs ne comportent pas de défauts causés par la manutention ou le magasinage.

# MONTAGE ET RÉGLAGES

## Généralités



**AVERTISSEMENT!** Le moteur doit être éteint et le bouton d'arrêt en position STOP.

## Contrôle de l'arbre d'entraînement et des rondelles d'accouplement

Lors du remplacement d'un disque découpeur par un disque neuf, contrôler les rondelles d'accouplement et l'arbre d'entraînement.

- Vérifier si le filetage de l'arbre moteur n'est pas abîmé.
- Contrôler que les surfaces de contact du disque découpeur et des rondelles d'accouplement ne sont pas abîmées, que les rondelles sont propres, de bonnes dimensions et bien en place sur l'arbre d'entraînement.

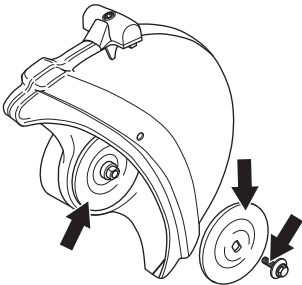

- Ne pas utiliser des rondelles d'accouplement aux bords abîmés, cassées ou sales. Ne pas utiliser des rondelles d'accouplement de différentes dimensions.

## Montage du disque découpeur

- Les disques découpeurs Husqvarna sont homologués pour les découpeuses manuelles.
- Pour adapter la machine au trou central du disque découpeur, des coussinets sont placés sur l'arbre de la machine. Utiliser un coussinet de diamètre correct! Le diamètre du trou central est indiqué sur les disques découpeurs.

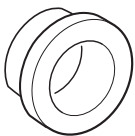

- Si une lame diamant est montée sur la découpeuse, veiller à ce qu'elle tourne dans la direction indiquée par la flèche sur la lame.
- Le disque est placé sur le coussinet (A) entre la rondelle d'accouplement (B) et la rondelle d'accouplement (C). La rondelle d'accouplement est tournée de manière à s'adapter à l'arbre.

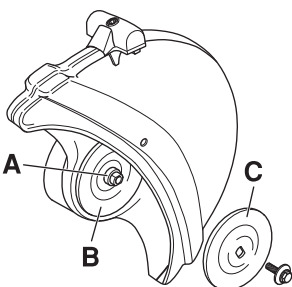

- Verrouillez l'arbre.

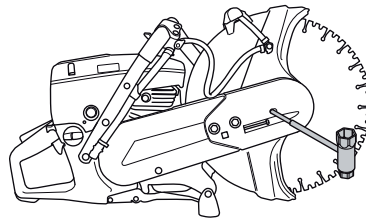

- La vis qui maintient le disque de coupe doit être serrée selon un couple de 15-25 Nm.

## Protection du disque découpeur

- La protection de l'équipement de coupe doit être positionnée de sorte que sa partie arrière soit en contact avec la pièce à travailler. Les projections et les étincelles du matériau découpé sont alors recueillies par la protection et dirigées loin de l'utilisateur. La protection doit toujours être montée sur la machine.

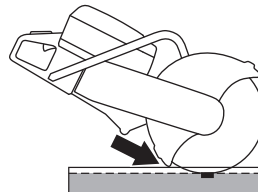

## Déconnexion de OilGuard (K760 OilGuard)

- La machine est livrée avec un bouchon OilGuard (A) et une sonde indicatrice (B) montés dans le réservoir.

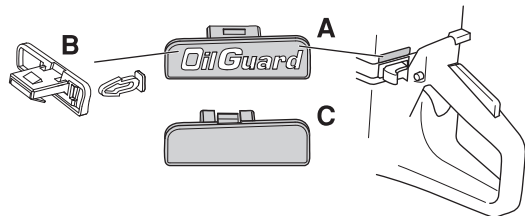

- Si l'huile Husqvarna OilGuard n'est pas disponible mais si l'utilisateur a accès à une huile similaire de bonne qualité, le système OilGuard peut être déconnecté à l'aide de la fonction de désactivation.
- Pour désactiver la fonction, retirer le bouchon OilGuard à l'aide d'un tournevis pour ainsi désactiver la sonde indicatrice. Monter ensuite le bouchon de désactivation (C) dans le réservoir pour terminer la désactivation et boucher le trou.
- Pour ré-activer le système OilGuard, remettre en place le bouchon OilGuard. Le système est alors de nouveau activé; noter, cependant, que la sonde brisée ne peut pas être remise en place.
- Une sonde indicatrice brisée indique que le système OilGuard a été déconnecté.
- Il est possible d'acheter une nouvelle sonde comme pièce de rechange; cette sonde est toujours de couleur grise afin qu'il soit possible de détecter que le système OilGuard a été désactivé depuis que la machine a quitté l'usine.

# MANIPULATION DU CARBURANT

## Généralités



**AVERTISSEMENT!** Faire tourner un moteur dans un local fermé ou mal aéré peut causer la mort par asphyxie ou empoisonnement au monoxyde de carbone. Utilisez des ventilateurs pour assurer une bonne circulation de l'air lorsque vous travaillez dans des tranchés ou des fossés d'une profondeur supérieure à un mètre.

Le carburant et les vapeurs de carburant sont très inflammables et peuvent causer des blessures graves en cas d'inhalation ou de contact avec la peau. Il convient donc d'observer la plus grande prudence lors de la manipulation du carburant et de veiller à disposer d'une bonne aération.

Les gaz d'échappement du moteur sont très chauds et peuvent contenir des étincelles pouvant provoquer un incendie. Par conséquent, ne jamais démarrer la machine dans un local clos ou à proximité de matériaux inflammables!

Ne fumez jamais ni ne placez d'objet chaud à proximité du carburant.

## Carburant

**ATTENTION !** La machine est équipée d'un moteur deux temps et doit toujours être alimentée avec un mélange d'essence et d'huile deux temps. Afin d'obtenir un mélange approprié, il est important de mesurer avec précision la quantité d'huile à mélanger. Pour le mélange de petites quantités de carburant, la moindre erreur peut sérieusement affecter le rapport du mélange.

### Essence

- Utiliser une essence de qualité, avec ou sans plomb.
- Le taux d'octane minimum recommandé est de 90 (RON). Si l'on fait tourner le moteur avec une essence d'un taux d'octane inférieur à 90, un cognement risque de se produire, résultant en une augmentation de la température du moteur pouvant causer de graves avaries du moteur.
- Si on travaille en permanence à des régimes élevés, il est conseillé d'utiliser un carburant d'un indice d'octane supérieur.

### Carburant écologique

HUSQVARNA recommande l'utilisation d'essence respectueuse de l'environnement (appelée carburant Alkylate), soit l'essence à deux temps Aspen, soit une essence respectueuse de l'environnement pour moteurs à quatre temps mélangée avec de l'huile à deux temps selon les proportions indiquées ci-dessous. Noter qu'un réglage du carburateur peut s'avérer nécessaire en cas de changement de type d'essence (voir les indications sous le titre Carburateur).

## Huile deux temps

### K760

- Pour obtenir un fonctionnement et des résultats optimaux, utiliser une huile moteur deux temps HUSQVARNA fabriquée spécialement pour nos moteurs deux temps à refroidissement à air.
- Ne jamais utiliser d'huile deux temps pour moteurs hors-bord refroidis par eau, appelée huile outboard (désignation TCW).
- Ne jamais utiliser d'huile pour moteurs à quatre temps.

### K760 OilGuard

- Utiliser l'huile deux temps HUSQVARNA OilGuard.

## Mélange

- Toujours effectuer le mélange dans un récipient propre et destiné à contenir de l'essence.
- Toujours commencer par verser la moitié de l'essence à mélanger. Verser ensuite la totalité de l'huile. Mélanger en secouant le récipient. Enfin, verser le reste de l'essence.
- Mélanger (secouer) soigneusement le mélange avant de faire le plein du réservoir de la machine.
- Ne jamais préparer plus d'un mois de consommation de carburant à l'avance.

### Rapport de mélange (K760)

- 1:50 (2%) avec huile deux temps HUSQVARNA ou équivalent.
- 1:33 (3%) avec d'autres huiles conçues pour des moteurs deux temps à refroidissement par air classés pour JASO FB/ISO EGB.

Essence, litres	Huile deux temps, litres	
	2% (1:50)	3% (1:33)
5	0,10	0,15
10	0,20	0,30
15	0,30	0,45
20	0,40	0,60

### Rapport de mélange (K760 OilGuard)

- 1:50 (2 %) avec l'huile HUSQVARNA OilGuard

Essence, litres	Huile deux temps OilGuard, litre
	2% (1:50)
5	0,10
10	0,20
15	0,30
20	0,40

# MANIPULATION DU CARBURANT

## Remplissage de carburant



**AVERTISSEMENT!** Arrêter le moteur et le laisser refroidir pendant quelques minutes avant de faire le plein. Le moteur doit être éteint et le bouton d'arrêt en position STOP.

Ouvrir le bouchon du réservoir lentement pour laisser baisser la surpression pouvant régner dans le réservoir.

Nettoyez le pourtour du bouchon de réservoir.

Serrer soigneusement le bouchon du réservoir après le remplissage. Toute négligence peut entraîner le départ d'un incendie.

Avant de mettre la machine en marche, la déplacer à au moins 3 mètres de l'endroit où a été fait le plein.

Ne jamais démarrer la machine:

- Si du carburant ou de l'huile moteur ont été répandus sur la machine. Essuyer soigneusement toutes les éclaboussures et laisser les restes d'essence s'évaporer.
- Si vous avez renversé du carburant sur vous ou sur vos vêtements, changez de vêtements. Lavez les parties du corps qui ont été en contact avec le carburant. Utilisez de l'eau et du savon.
- S'il y a fuite de carburant. Vérifier régulièrement que le bouchon du réservoir et la conduite de carburant ne fuient pas.

## Transport et rangement

- Transporter et ranger la machine et le carburant de façon à éviter que toute fuite ou émanation éventuelle entre en contact avec une flamme vive ou une étincelle: machine électrique, moteur électrique, contact/interrupteur électrique ou chaudière.
- Lors du stockage et du transport de carburant, toujours utiliser un récipient homologué et conçu à cet effet.

## Remisage prolongé

- Lors des remisages de la machine, vider le réservoir de carburant. S'informer auprès d'une station-service comment se débarrasser du carburant résiduel.

## OilGuard (K760 OilGuard)

- Les machines équipées de OilGuard comportent un système intégré permettant de détecter tout mélange erroné de carburant.
- Après la mise en marche de la machine, un détecteur analyse la qualité du carburant; ceci prend environ 10 secondes. Si la quantité correcte d'huile Husqvarna OilGuard est utilisée, la machine peut fonctionner à un régime normal. Si la quantité ou le type d'huile est incorrect, la machine détecte l'erreur et, pour éviter toute avarie du moteur, limite le régime du moteur à une vitesse de 3800 tr/min.
- Pour que la machine puisse être de nouveau utilisée à un régime normal, vider le mélange de carburant incorrect du réservoir et remplir d'un mélange de carburant contenant la proportion correcte (2 %) d'huile Husqvarna OilGuard.

## Équipement de protection

### Généralités

- Ne jamais utiliser une machine s'il n'est pas possible d'appeler au secours en cas d'accident.

### Équipement de protection personnelle

Un équipement de protection personnelle homologué doit impérativement être utilisé lors de tout travail avec la machine. L'équipement de protection personnelle n'élimine pas les risques mais réduit la gravité des blessures en cas d'accident. Demander conseil au concessionnaire afin de choisir un équipement adéquat.



**AVERTISSEMENT!** L'utilisation de produits tels que des ciseaux, des disques, des forets, des disques fins ou des formes peut générer de la poussière et des vapeurs pouvant contenir des substances chimiques toxiques. Vérifiez la composition du matériel avec lequel vous travaillez et portez un masque respiratoire adapté.

Une exposition prolongée au bruit risque de causer des lésions auditives permanentes. Toujours utiliser des protecteurs d'oreille agréés. Soyez toujours attentifs aux signaux d'alerte ou aux appels en portant des protège-oreilles. Enlevez-les sitôt le moteur arrêté.

Toujours utiliser:

- Casque de protection homologué
- Protecteur d'oreilles
- Lunettes protectrices ou visière
- Masque respiratoire
- Gants solides permettant une prise sûre.
- Vêtements confortables, robustes et serrés qui permettent une liberté totale de mouvement.
- Bottes avec coquille en acier et semelle antidérapante.

### Autre équipement de protection



**REMARQUE !** Lorsque vous travaillez avec la machine, des étincelles peuvent se former et mettre le feu. Gardez toujours à portée de main les outils nécessaires à l'extinction d'un feu.

- Extincteur et pelle
- Une trousse de premiers secours doit toujours être disponible.

### Instructions générales de sécurité

Le présent chapitre décrit les consignes de sécurité de base relatives à l'utilisation de la machine. Aucune de ces informations ne peut remplacer l'expérience et le savoir-faire d'un professionnel.

- Lire attentivement et bien assimiler le manuel d'utilisation avant d'utiliser la machine.
- N'oubliez pas que c'est vous, l'opérateur, qui êtes responsable de protéger les tiers et leurs biens de tout accident ou danger.
- La machine doit rester propre. Les signes et autocollants doivent être parfaitement lisibles.

### Utilisez toujours votre bon sens

Il est impossible de mentionner toutes les situations auxquelles vous pouvez être confronté. Soyez toujours vigilant et utilisez l'appareil avec bon sens. Si vous êtes confronté à une situation où vous pensez ne pas être en sécurité, arrêtez immédiatement et consultez un spécialiste. Veuillez contacter votre revendeur, votre atelier de réparation ou un utilisateur expérimenté. Il convient d'éviter tous les travaux pour lesquels vous ne vous sentez pas suffisamment qualifié !



**AVERTISSEMENT!** La machine utilisée de manière imprudente ou inadéquate peut devenir un outil dangereux, pouvant causer des blessures graves voire mortelles à l'utilisateur et aux autres personnes présentes.

Ne jamais permettre à des enfants ou à des personnes ne possédant pas la formation nécessaire d'utiliser ou d'entretenir la machine.

Ne jamais laisser d'autres personnes utiliser la machine sans s'être assuré au préalable que ces personnes ont bien compris le contenu du mode d'emploi.

N'utilisez jamais la machine si vous êtes fatigué, avez bu de l'alcool ou pris des médicaments susceptibles d'affecter votre vue, votre jugement ou la maîtrise de votre corps.



**AVERTISSEMENT!** Toute modification non autorisée et/ou tout emploi d'accessoires non homologués peuvent provoquer des accidents graves voire mortels pour l'utilisateur et les autres. Ne jamais modifier sous aucun prétexte la machine sans l'autorisation du fabricant.

Ne modifiez jamais cette machine de façon à ce qu'elle ne soit plus conforme au modèle d'origine et n'utilisez jamais une machine qui semble avoir été modifiée.

Ne jamais utiliser une machine qui n'est pas en parfait état de marche. Suivre dans ce manuel d'utilisation les instructions de maintenance, de contrôle et d'entretien. Certaines mesures de maintenance et d'entretien doivent être confiées à un spécialiste dûment formé et qualifié. Voir au chapitre Entretien.

N'utiliser que des accessoires et des pièces d'origine.

# COMMANDE



**AVERTISSEMENT!** Cette machine génère un champ électromagnétique en fonctionnement. Ce champ peut dans certaines circonstances perturber le fonctionnement d'implants médicaux actifs ou passifs. Pour réduire le risque de blessures graves ou mortelles, les personnes portant des implants médicaux doivent consulter leur médecin et le fabricant de leur implant avant d'utiliser cette machine.

## Sécurité dans l'espace de travail



**AVERTISSEMENT!** La distance de sécurité de la découpeuse est de 15 mètres. Il incombe à l'utilisateur de s'assurer qu'aucun animal et qu'aucun spectateur ne se trouve à l'intérieur de la zone de travail. Ne pas commencer la découpe sans avoir le champ libre et les pieds bien d'aplomb.

- Observez la zone environnante et assurez-vous qu'aucun facteur ne risque d'affecter votre contrôle de la machine.
- Assurez-vous que personne/rien ne peut se trouver en contact avec l'équipement de coupe ou être touché par des pièces si le disque se rompt.
- Ne pas travailler par mauvais temps: brouillard épais, pluie diluvienne, vent violent, grand froid, etc. Travailler par mauvais temps est fatiguant et peut créer des conditions de travail dangereuses telles que le verglas.
- Ne jamais commencer à travailler avec la machine sans avoir le champ libre et les pieds bien d'aplomb. Identifier les obstacles éventuels dans le cas de déplacement inattendu. S'assurer qu'aucun matériau ne risque de tomber et de provoquer des blessures ou des dommages lors de travail avec la machine. Redoubler de prudence en cas de travail dans un terrain en pente.
- S'assurer que l'éclairage de la zone de travail est suffisant pour que l'environnement de travail soit de toute sécurité.
- Assurez-vous qu'aucun tuyau ou câble électrique ne passe par la zone de travail ou dans le matériau à découper.

## Techniques de travail de base



**AVERTISSEMENT!** Ne pas tourner la découpeuse sur le côté; le disque risquerait de rester coincé ou de se casser, ce qui pourrait causer de graves blessures.

Ne jamais couper avec le côté du disque; il risquerait de s'abîmer, de se casser ou de causer de graves blessures. N'utiliser que le tranchant.

La découpe de plastique avec une lame diamant peut provoquer des rebonds quand le matériau fond sous la chaleur produite lors de la coupe et colle à la lame. Ne découpez jamais de matériaux plastiques avec une lame diamant !

- La machine est conçue pour couper avec des disques abrasifs ou des lames diamant destinés à des machines manuelles à grande vitesse. La machine ne doit pas être utilisée avec tout autre type de lame ou pour tout autre type de découpe.
- Tenez-vous éloigné du disque découpeur tandis que le moteur tourne.
- Ne pas déplacer la machine quand l'équipement de coupe tourne. La machine est équipée d'un frein à friction pour écourter le temps d'arrêt.
- La protection de l'équipement de coupe doit être positionnée de sorte que sa partie arrière soit en contact avec la pièce à travailler. Les projections et les étincelles du matériau découpé sont alors recueillies par la protection et dirigées loin de l'utilisateur. Les protections de l'équipement de coupe doivent toujours être montées quand la machine est en marche.

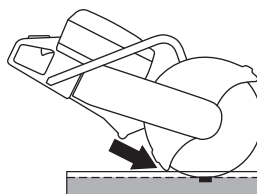

- N'utilisez jamais la zone de rebond du disque pour découper. Voir les instructions à la section « Rebond ».
- Soyez bien en équilibre, les pieds d'aplomb.
- Ne découpez jamais au-dessus de la hauteur des épaules. Ne jamais couper sur une échelle. Utiliser une plateforme ou un échafaudage si vous travaillez en hauteur.

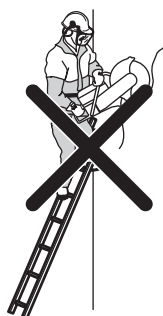

# COMMANDE

- Toujours tenir la machine fermement et des deux mains. La tenir de manière à que les pouces et les doigts enveloppent bien les poignées.

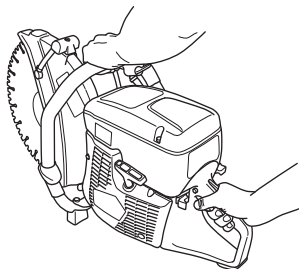

- Tenez-vous à une distance confortable de la pièce à découper.
- Contrôler que le disque n'est pas en contact avec quoi que ce soit quand la machine est démarrée.
- Posez le disque découpeur délicatement à haute vitesse de rotation (plein régime). Maintenez le plein régime jusqu'à la fin de la découpe.
- Laissez travailler la machine sans essayer de forcer ni d'enfoncer la lame.
- Avancer la machine dans l'axe du disque découpeur. Les pressions latérales peuvent détruire le disque découpeur et sont très dangereuses.



- Déplacer lentement le disque d'avant en arrière pour obtenir une petite surface de contact entre le disque et le matériau à découper. De cette manière, la température du disque demeure basse et la découpe est efficace.

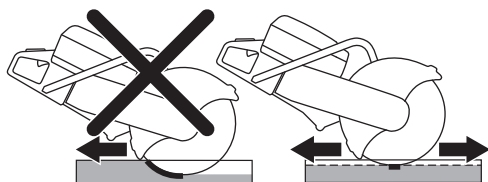

## Découpe avec des lames dentées/à plaquettes lors d'opérations de secours



**AVERTISSEMENT! N'utilisez jamais une découpeuse avec lame à plaquettes pour des missions non urgentes, telles que des opérations de construction.**

**N'oubliez pas que les lames à plaquettes sont plus sujettes aux rebonds que les disques abrasifs et les lames diamant si elles ne sont pas utilisées correctement.**

Si la force de sécurité publique (service de lutte contre les incendies) ayant acheté cette découpeuse a décidé d'équiper cette unité d'une lame à plaquettes pour les opérations de secours, il convient de se conformer aux questions de sécurité suivantes.

### Formation et équipement de protection

- Seuls les opérateurs formés à l'utilisation d'une découpeuse équipée d'une lame à plaquettes doivent être autorisés à faire fonctionner cette découpeuse.
- L'utilisateur doit porter un équipement de protection de lutte contre le feu en toutes circonstances.
- L'utilisateur doit porter un écran facial complet (pas uniquement des lunettes de protection) afin de protéger son visage des débris volants ou d'un rebond soudain de la découpeuse.

### Zone de risque

Quiconque ne porte pas l'équipement de protection décrit ci-dessus ne doit pas être autorisé à pénétrer dans la zone de risque de projection de matériaux.

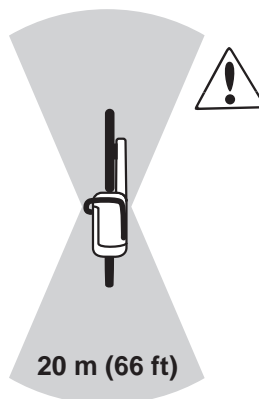

### Vitesse lame

Posez le disque découpeur délicatement à haute vitesse de rotation (plein régime). Maintenez le plein régime jusqu'à la fin de la découpe. Une vitesse de lame réduite, surtout avec des matériaux durs et fins, peut causer un blocage de la machine ou une rupture des plaquettes.



# COMMANDE

## Matériaux fins

Les découpes de matériaux fins et durs (d'une tôle métallique de couverture de toit par ex.) doivent s'effectuer vers l'avant, pour un meilleur contrôle de la machine.

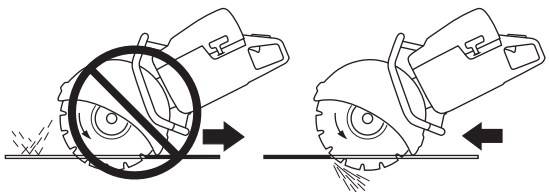

## Pincement ou blocage

Anticipez avec précaution le mouvement de l'objet lors de phase finale de la découpe afin d'éviter tout pincement ou blocage. L'entaille doit être ouverte lors de la découpe. Si l'objet s'affaisse ou si l'entaille commence à se refermer, il est possible que la lame se pince, ce qui pourrait entraîner un rebond ou endommager la lame.

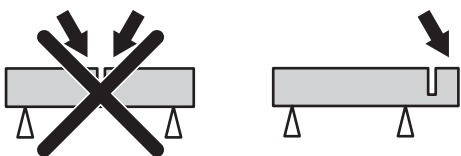

## Découpe en ligne

Une trajectoire oblique ou déformée réduira l'efficacité de la découpe et endommagera la lame.

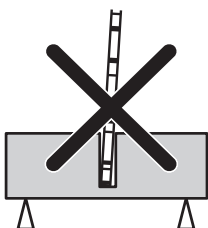

## Avant chaque opération de secours

Vérifiez la lame et le protège-lame afin de détecter d'éventuels dommages ou fissures. Remplacez la lame ou le protège-lame s'ils ont subi des coups ou s'ils présentent des fissures.

- Vérifiez qu'aucune dent en métal dur ne s'est détachée de la lame.
- Vérifier que la lame n'est pas voilée et qu'elle ne porte aucun signe de fissures ou autres dégâts.

Lors de la découpe de matériaux durs, les lames à plaquettes perdent rapidement leur précision. Pour de meilleures performances lors d'opérations de secours, nous recommandons l'installation d'une nouvelle lame.

## Rebond



**AVERTISSEMENT!** Les rebonds sont soudains et peuvent être très violents. La découpeuse peut être éjectée vers le haut puis retomber en direction de l'utilisateur dans un mouvement de rotation qui peut causer des blessures sérieuses, voire mortelles. Il est indispensable de comprendre ce qui cause le rebond et de savoir comment l'éviter avant d'utiliser la machine.

Le rebond est un mouvement soudain vers le haut qui peut survenir si la lame se pince ou se coince dans la zone de rebond. La plupart des rebonds sont légers et présentent peu de dangers. Un rebond peut cependant être très violent et envoyer la découpeuse vers le haut puis la faire retomber en direction de l'utilisateur dans un mouvement de rotation pouvant causer des blessures sérieuses, voire mortelles.

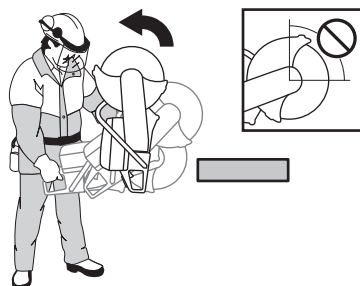

## Force de réaction

Une force de réaction s'exerce toujours lors de la découpe. Cette force tire la machine dans la direction opposée à la rotation de la lame. La plupart du temps, cette force est insignifiante. Si la lame se pince ou se coince, la force de réaction sera forte et il est possible que vous perdiez le contrôle de la découpeuse.

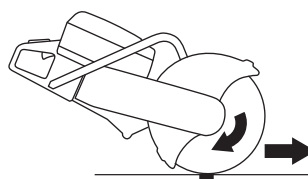

## Zone de rebond

N'utilisez jamais la zone de rebond du disque pour découper. Si la lame se pince ou se coince dans la zone de rebond, la force de réaction va pousser la découpeuse vers le haut, puis la faire retomber en direction de l'utilisateur dans un mouvement de rotation qui peut causer des blessures sérieuses, voire mortelles.

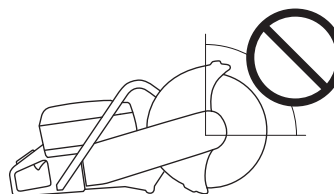

## Rebond de grimpée

Si la zone de rebond est utilisée pour la découpe, la force de réaction entraîne une grimpée de la lame dans l'entaille. N'utilisez pas la zone de rebond. Utilisez le quart inférieur du disque pour éviter le rebond de grimpée.

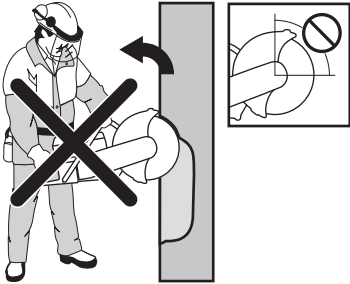

## Rebond de pincement

Un pincement se produit quand l'entaille se referme et pince la lame. Si la lame se pince ou se coince, la force de réaction sera forte et il est possible que vous perdiez le contrôle de la découpeuse.



Si la lame se pince ou se coince dans la zone de rebond, la force de réaction va pousser la découpeuse vers le haut, puis la faire retomber en direction de l'utilisateur dans un mouvement de rotation qui peut causer des blessures sérieuses, voire mortelles.

## Découpe de tubes et pincement

Faites particulièrement attention lorsque vous découpez des tubes. Si le tube n'est pas bien soutenu et si l'entaille n'est pas maintenue entièrement ouverte, la lame risque de se pincer dans la zone de rebond et de causer des blessures sérieuses.

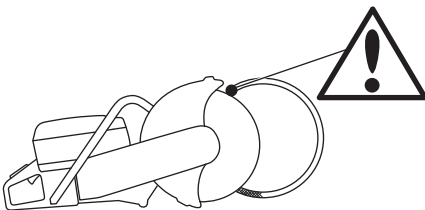

## Comment éviter le rebond

Il est facile d'éviter un rebond.

- La pièce doit toujours être soutenue de façon à ce que l'entaille reste ouverte lors de la découpe. Lorsque l'entaille s'ouvre, aucun rebond ne se produit. Si l'entaille se referme et pince la lame, il y a toujours un risque de rebond.

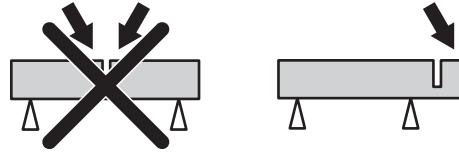

- Faire attention lorsque vous introduisez de nouveau la scie dans une entaille.
- Soyez prêt à déplacer votre pièce, ou tout autre objet susceptible de bloquer la scie en comprimant l'entaille.

## Transport et rangement

- Sécurisez l'équipement lors du transport afin d'éviter tout dommage ou accident.
- Pour le transport et le rangement des disques découpeurs, voir la rubrique « Disques découpeurs ».
- Pour le transport et le remisage du carburant, voir la rubrique « Manipulation du carburant ».
- Stockez l'équipement dans un endroit verrouillé afin de le maintenir hors de portée des enfants et de toute personne incompétente.

# DÉMARRAGE ET ARRÊT

## Avant le démarrage



**AVERTISSEMENT!** Lire attentivement et bien assimiler le manuel d'utilisation avant d'utiliser la machine.

Utiliser les équipements de protection personnelle. Voir au chapitre "Équipement de protection personnelle".

Veiller à ce qu'aucune personne non autorisée ne se trouve dans la zone de travail pour éviter le risque de blessures graves.

Vérifiez que le bouchon du réservoir est correctement sécurisé et qu'il n'y a pas de fuite de carburant. Risque d'incendie.

- Effectuez un entretien quotidien. Voir les instructions au chapitre « Entretien ».

## Démarrage

- **Décompresseur:** Enfoncer le décompresseur pour réduire la pression dans le cylindre et faciliter le démarrage de la découpeuse. Toujours utiliser le décompresseur au démarrage. Une fois le moteur lancé, le décompresseur se remet automatiquement en position initiale.

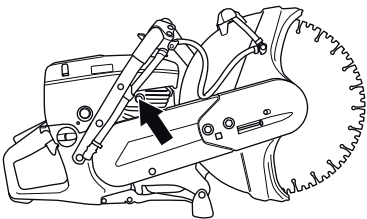

- **Bouton d'arrêt:** Veiller à ce que le bouton d'arrêt (STOP) soit sur sa position de gauche.

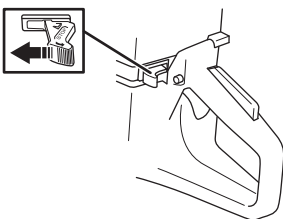

- **Starter - moteur froid :** Tirer complètement le starter.

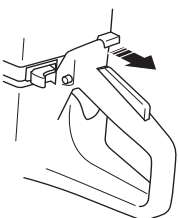

- **Position ralenti accéléré :** Enfoncer le blocage de l'accélération, la commande de l'accélération, puis le blocage du ralenti accéléré (A). Lâcher la commande de

l'accélération et elle reste bloquée en position de demi-accélération. Le blocage se relâche lorsque la commande de l'accélération est enfoncée à fond.

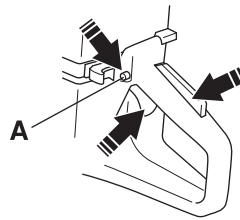

- **Pompe à carburant :** Appuyez sur la poche en caoutchouc de la pompe à carburant plusieurs fois, jusqu'à ce que le carburant remplisse la poche (au moins 6 fois). Il n'est pas nécessaire de remplir la poche complètement.

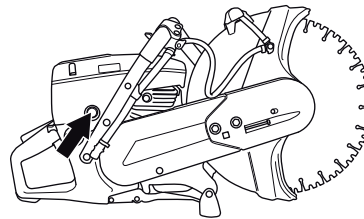

## Démarrer le moteur



**AVERTISSEMENT!** Le disque se met à tourner dès le lancement du moteur. Vérifier qu'il tourne librement.

- Saisir la poignée avant avec la main gauche. Placer le pied droit sur la partie inférieure de la poignée arrière et appuyer la machine sur le sol. **Ne jamais enrouler la corde du lanceur autour de la main.**



- Saisir ensuite la poignée de démarrage de la main droite et tirer lentement sur le lanceur jusqu'à ce qu'une résistance se fasse sentir (les cliquets d'entraînement grippent), puis tirer énergiquement et rapidement sur le lanceur.

**ATTENTION !** Ne pas sortir complètement la corde du lanceur et ne pas lâcher la poignée avec la corde du lanceur complètement sortie. Cela pourrait endommager la machine.

# DÉMARRAGE ET ARRÊT

- **Moteur froid:** La machine s'arrête lorsque le moteur chauffe parce que la commande de starter est tirée.

Appuyez sur la commande de starter et sur le décompresseur.

Tirez la poignée du lanceur jusqu'à ce que le moteur démarre.

- Quand le moteur démarre, accélérer rapidement à fond, ce qui en même temps supprime le ralenti accéléré.

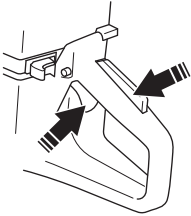

## Arrêt



**REMARQUE !** Le disque découpeur continue à tourner pendant au maximum une minute après l'arrêt du moteur. (Couchage à la lame.) Assurez-vous que le disque découpeur peut tourner librement jusqu'à son arrêt complet. Toute négligence peut causer de graves blessures.

- Pour arrêter le moteur, placer le bouton d'arrêt (STOP) sur sa position de droite.

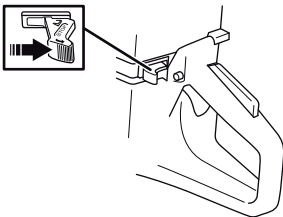

## Généralités



**AVERTISSEMENT!** L'utilisateur ne peut effectuer que les travaux d'entretien et de révision décrits dans ce manuel d'utilisation. Les mesures plus importantes doivent être effectuées dans un atelier d'entretien agréé.

Le moteur doit être éteint et le bouton d'arrêt en position STOP.

Utiliser les équipements de protection personnelle. Voir au chapitre "Équipement de protection personnelle".

La durée de vie de la machine risque d'être écourtée et le risque d'accidents accru si la maintenance de la machine n'est pas effectuée correctement et si les mesures d'entretien et/ou de réparation ne sont pas effectuées de manière professionnelle. Pour obtenir de plus amples informations, contacter l'atelier de réparation le plus proche.

- Faites régulièrement contrôler la machine par votre revendeur Husqvarna afin qu'il procède aux installations et réparations adéquates.

## Schéma d'entretien

Le calendrier de maintenance vous indique quelles pièces de la machine nécessitent un entretien et à quelle fréquence cet entretien doit avoir lieu. La fréquence est calculée en fonction de l'utilisation quotidienne de la machine, et peut varier en fonction du degré d'utilisation.

Entretien quotidien	Entretien hebdomadaire	Entretien mensuel
<b>Nettoyage</b>	<b>Nettoyage</b>	<b>Nettoyage</b>
Nettoyage extérieur		Bougie
Prise d'air de refroidissement		Réservoir d'essence
<b>Contrôle fonctionnel</b>	<b>Contrôle fonctionnel</b>	<b>Contrôle fonctionnel</b>
Inspection générale	Système anti-vibrations*	Système de carburant
Blocage de l'accélération*	Silencieux*	Filtre à air
Bouton d'arrêt*	Courroie d'entraînement	Roue d'entraînement, embrayage
Protection du disque découpeur*	Carburateur	
Disque de découpage**	Lanceur	

\*Voir instructions à la rubrique « Équipement de sécurité de la machine ».

\*\* Voir instructions aux rubriques « Disques découpeurs » et « Montage et réglages ».

## Nettoyage

### Nettoyage extérieur

- Nettoyer la machine quotidiennement en la rinçant à l'eau propre une fois le travail terminé.

### Prise d'air de refroidissement

- Nettoyez la prise d'air de refroidissement lorsque nécessaire.

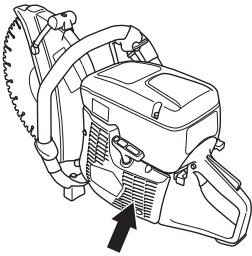

**ATTENTION !** Une prise d'air sale ou bouchée provoque la surchauffe de la machine, ce qui endommage le piston et le cylindre.

### Bougie

- Si la puissance de la machine est faible, si la machine est difficile à mettre en marche ou si le ralenti est irrégulier, toujours commencer par contrôler l'état de la bougie avant de prendre d'autres mesures.
- Vérifier que le chapeau de bougie et le câble d'allumage ne sont pas endommagés afin d'éviter tout risque de choc électrique.
- Si la bougie est encrassée, la nettoyer et contrôler que l'écartement des électrodes est de 0,5 mm. Remplacez-les si nécessaire.

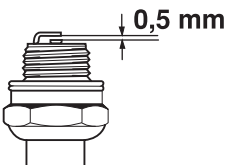

**ATTENTION !** Toujours utiliser le type de bougie recommandé! Une bougie incorrecte peut endommager le piston/le cylindre.

Ces facteurs peuvent concourir à l'apparition de calamine sur les électrodes, ce qui à son tour entraîne un mauvais fonctionnement du moteur et des démarrages difficiles.

- Mauvais mélange de l'huile dans le carburant (trop d'huile ou huile inappropriée).
- La propreté du filtre à air.

## Contrôle fonctionnel

### Inspection générale

- S'assurer que toutes les vis et tous les écrous sont bien serrés.

### Courroie d'entraînement

#### Contrôler la tension de la courroie d'entraînement

- Pour une tension correcte de la courroie d'entraînement, l'écrou carré doit être positionné à l'opposé du marquage sur le carter de la courroie.

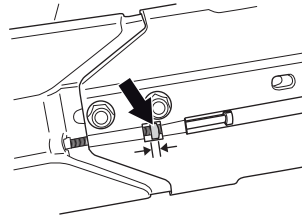

#### Tension de la courroie d'entraînement

- Une courroie d'entraînement neuve doit être tendue une fois après un ou deux pleins de carburant.
- La machine étant équipée d'un frein à friction, un bruit de frottement se fait entendre depuis le logement de palier lorsque la lame est tournée à la main. Ceci est entièrement normal. En cas de questions, contacter un atelier Husqvarna autorisé.
- La courroie d'entraînement est encapsulée et bien protégée contre la poussière et la saleté.
- Pour tendre la courroie d'entraînement, desserrer les écrous qui maintiennent le bras de coupe.

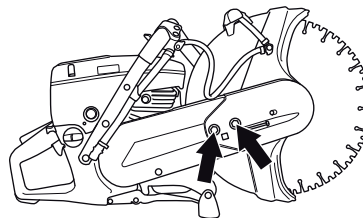

- Visser ensuite la vis de réglage jusqu'à ce que l'écrou hexagonal se trouve juste en face du repère sur le capot. La courroie est ainsi tendue automatiquement à la longueur correcte.

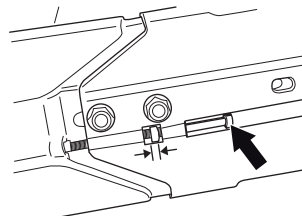

- Serrer les deux écrous qui maintiennent l'unité de coupe à l'aide de la clé universelle.

# ENTRETIEN

## Remplacement de la courroie d'entraînement



**AVERTISSEMENT!** Ne jamais démarrer le moteur quand la poulie et l'embrayage sont démontés à des fins d'entretien. Ne pas démarrer la machine sans avoir monté le bras et l'unité de coupe. Sinon, l'embrayage risque de se détacher et de provoquer des blessures personnelles.

- Commencer par desserrer les deux écrous, puis la vis de réglage afin de relâcher la tension de la courroie.

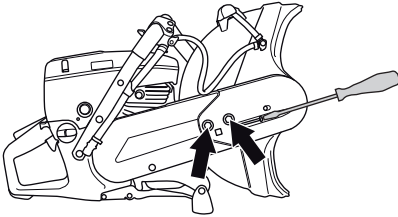

- Retirer ensuite les écrous et démonter la protection de la courroie.

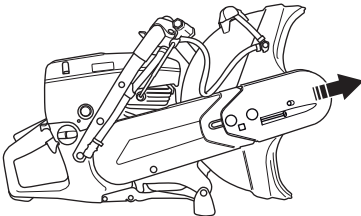

- Retirer la courroie de la poulie.

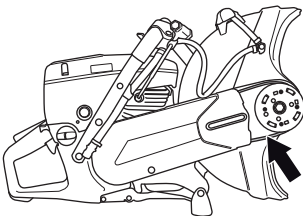

- L'unité de coupe est à présent détachée et peut être retirée du moteur. Retirer ensuite le carter de courroie arrière en dévissant les deux vis qui maintiennent le carter.

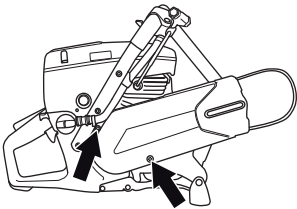

- Remplacer la courroie d'entraînement.
- Le montage s'effectue dans l'ordre inverse du démontage.

## Carburateur

Le carburateur est équipé de pointeaux fixes pour que la machine reçoive toujours le mélange correct d'air et de carburant. Procéder comme suit si le moteur manque de puissance ou accélère mal:

- Contrôler le filtre à air et le remplacer si nécessaire. Si le problème demeure, contacter un atelier de réparation autorisé.

## Réglage du ralenti



**REMARQUE !** S'il est impossible de régler le régime de ralenti de manière à immobiliser l'équipement de coupe, contacter le revendeur ou l'atelier de réparation. Ne pas utiliser la machine tant qu'elle n'est pas correctement réglée ou réparée.

Démarrer le moteur et contrôler le réglage du ralenti. Lorsque le carburateur est correctement réglé, le disque découpeur doit rester immobile au régime de ralenti.

- Régler le ralenti à l'aide de la vis T. Si un réglage est nécessaire, commencer par tourner la vis de ralenti dans le sens des aiguilles d'une montre jusqu'à ce que le disque de coupe se mette à tourner. Tourner ensuite la vis dans le sens contraire des aiguilles d'une montre jusqu'à ce que le disque cesse de tourner.

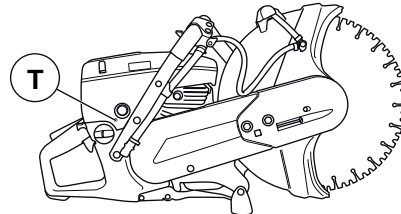

Régime de ralenti recommandé: 2700 tr/min

# ENTRETIEN

## Lanceur



**AVERTISSEMENT!** Le ressort de rappel est tendu et risque, en cas de manipulation imprudente, de sortir du boîtier et de causer des blessures.

Observer la plus grande prudence lors du remplacement du ressort ou de la corde. Toujours porter des lunettes protectrices.

### Remplacement d'une corde de lanceur rompue ou usée

- Déposer les vis maintenant le lanceur contre le carter moteur et sortir le lanceur.

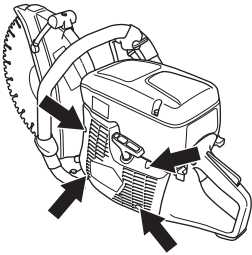

- Tirer la corde d'environ 30 cm et la sortir de l'encoche à la périphérie de la poulie. Si la corde est entière: Relâcher la tension du ressort en laissant tourner lentement la poulie vers l'arrière.

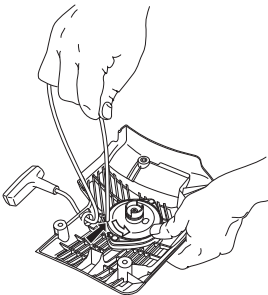

- Retirer les restes de l'ancienne corde du lanceur et contrôler que le ressort de démarrage fonctionne. Introduire la nouvelle corde du lanceur dans le trou dans le corps du lanceur et dans la poulie.

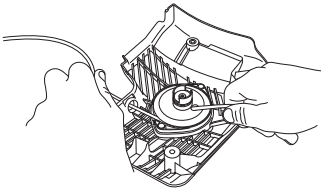

- Bloquer la corde du lanceur autour du centre de la poulie comme illustré sur la figure. Serrer fermement la fixation et veiller à ce que l'extrémité libre soit aussi courte que possible. Attacher l'extrémité de la corde du lanceur dans la poignée de démarrage.

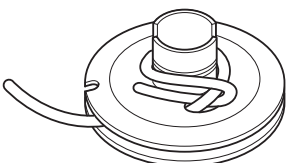

### Mise sous tension du ressort

- Faire pénétrer la corde dans l'encoche dans la périphérie de la poulie et faire 3 tours dans le sens des aiguilles d'une montre autour du centre de la poulie.

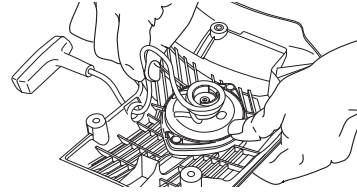

- Tirer ensuite la poignée de démarrage, ce qui tend le ressort. Répéter encore une fois la procédure mais faire quatre tours.
- Observer que la poignée de démarrage est tirée dans la position correcte quand le ressort est tendu.
- Contrôler que le ressort n'est pas tiré jusqu'à sa position extrême et tirer la corde de lanceur au maximum. Freiner la poulie avec le pouce et contrôler que la poulie peut encore être tournée d'un demi tour.

### Remplacement d'un ressort de rappel rompu

- Déposer la vis au centre de la poulie et enlever la poulie.

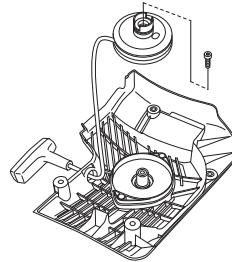

- Penser que le ressort de rappel est tendu dans le corps du lanceur.
- Desserrer les vis qui maintiennent la cassette du ressort.

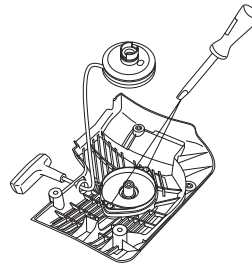

- Retirer le ressort de rappel en utilisant le lanceur et détacher les crochets à l'aide d'un tournevis. Les crochets maintiennent l'ensemble ressorts de rappel sur le lanceur.

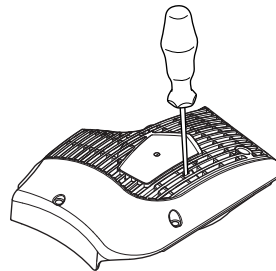

- Lubrifier le ressort avec de l'huile fluide. Remonter la poulie et mettre le ressort sous tension.



# ENTRETIEN

## Montage du lanceur

- Monter le lanceur en commençant par dévider la corde avant de mettre le lanceur en place contre le carter moteur. Lâcher ensuite la corde lentement pour permettre aux cliquets de s'enclencher dans la poulie.

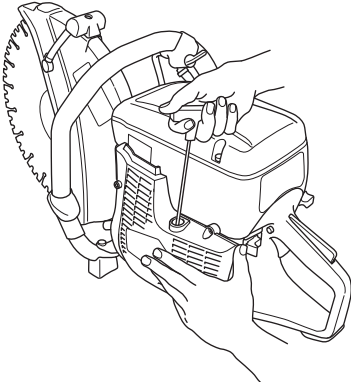

- Serrer les vis.

## Système de carburant

### Généralités

- Contrôler que le bouchon du réservoir et son joint sont intacts.
- Vérifier le tuyau à carburant. Le remplacer s'il est endommagé.

### Filtre à carburant

- Le filtre à carburant est situé à l'intérieur du réservoir de carburant.
- Le réservoir à carburant doit être protégé des saletés lors du remplissage. Ceci réduit le risque de dysfonctionnements dus à un colmatage du filtre à carburant situé à l'intérieur du réservoir.
- Le filtre à carburant ne peut pas être nettoyé et doit donc être remplacé par un filtre neuf lorsqu'il est colmaté. **Le filtre doit être remplacé au moins une fois par an.**

## Filtre à air

Le filtre à air ne doit être vérifié que si la puissance du moteur diminue.

- Desserrer les vis. Retirer le couvercle du filtre à air.

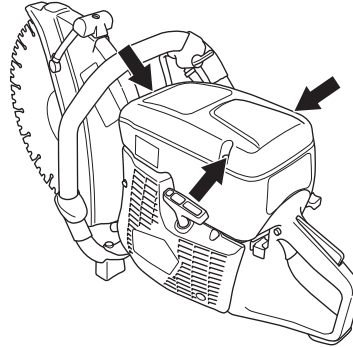

- Contrôler le filtre à air et le remplacer si nécessaire.

### Changement du filtre à air

**ATTENTION !** Le filtre à air ne doit pas être nettoyé ou rincé à l'air comprimé. Ceci endommagerait le filtre.

- Desserrer les vis. Déposer le capot.

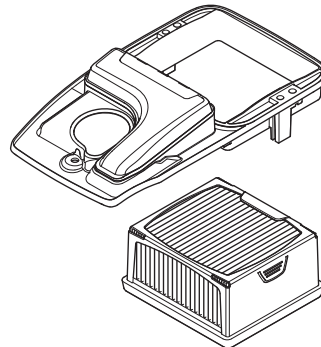

- Remplacer le filtre à air.

## Roue d'entraînement, embrayage

- Contrôler le degré d'usure du centre de l'embrayage, du pignon et du ressort d'embrayage.

# CARACTÉRISTIQUES TECHNIQUES

## Caractéristiques techniques

<b>Moteur</b>	<b>K 760, K 760 Rescue</b>	
Cylindrée, cm <sup>3</sup>	74	
Alésage, mm	51	
Course, mm	36	
Régime de ralenti, tr/min	2700	
Régime d'emballage maximal recommandé, tr/min	9300 (+/- 150)	
Puissance, kW/tr/min	3,7/9000	
<b>Système d'allumage</b>		
Fabricant du système d'allumage	SEM	
Type de système d'allumage	CD	
Bougie	Champion RCJ 6Y	
Écartement des électrodes, mm	0,5	
<b>Système de graissage/de carburant</b>		
Fabricant du carburateur	Zama	
Type de carburateur	C3	
Contenance du réservoir de carburant, litres	0,9	
<b>Poids</b>		
Découpeuse sans carburant ni disque découpeur, kg		
12" (300 mm)	9,4	
14" (350 mm)	9,8	
<b>Émissions sonores (voir remarque 1)</b>		
Niveau de puissance sonore mesuré dB(A)	112	
Niveau de puissance sonore garanti L <sub>WA</sub> dB(A)	113	
<b>Niveaux sonores (voir remarque 2)</b>		
Niveau de pression sonore équivalent au niveau de l'oreille de l'utilisateur, dB(A)	97	
<b>Niveaux de vibrations équivalents, a<sub>hveq</sub> (voir remarque 3)</b>	<b>12" (300 mm)</b>	<b>14" (350 mm)</b>
Poignée avant, m/s <sup>2</sup>	3,2	3,0
Poignée arrière, m/s <sup>2</sup>	4,6	5,0

Remarque 1: Émission sonore dans l'environnement mesurée comme puissance acoustique (L<sub>WA</sub>) selon la directive UE 2000/14/CE.

Remarque 2: Le niveau de pression sonore équivalent, selon EN 1454, correspond à la somme d'énergie pondérée pour divers niveaux de pression sonore à différents régimes. Les données reportées pour le niveau de pression sonore équivalent pour la machine montrent une dispersion statistique typique (déviatoin standard) de 1 dB (A).

Remarque 3: Le niveau de vibrations équivalent, selon EN ISO 19432, correspond à la somme d'énergie pondérée pour les niveaux de vibrations à différents régimes. Les données reportées pour le niveau de vibrations équivalent montrent une dispersion statistique typique (déviatoin standard) de 1 m/s<sup>2</sup>.

## Équipement de découpe

Disque de découpage	Max. vitesse périphérique, m/s	Régime maxi. recommandé de l'axe sortant, tr/min
12" (300 mm)	80	4650
14" (350 mm)	100	4650



---

# CARACTÉRISTIQUES TECHNIQUES

---

## Assurance de conformité UE

### (Concerne seulement l'Europe)

**Husqvarna AB**, SE-561 82 Huskvarna, Suède, tél.: +46-36-146500, déclarons que les découpeuses **Husqvarna K 760, K 760 Rescue** à partir des numéros de série de l'année de fabrication 2009 et ultérieurement (l'année est indiquée en clair sur la plaque d'identification et suivie du numéro de série) sont conformes aux dispositions des DIRECTIVES DU CONSEIL:

- du 17 mai 2006 "directive machines" **2006/42/CE**
- du 15 décembre 2004 "compatibilité électromagnétique" **2004/108/CEE**.
- du 8 mai 2000 "émissions sonores dans l'environnement" **2000/14/CE**. Estimation de la conformité effectuée selon l'Annexe V.

Pour des informations sur les émissions sonores, voir le chapitre Caractéristiques techniques.

Les normes harmonisées suivantes ont été appliquées: **SS EN ISO 12100:2003, EN ISO 19432:2006, EN 1454:1997, CISPR12:2007**

Göteborg, le 29 décembre 2009

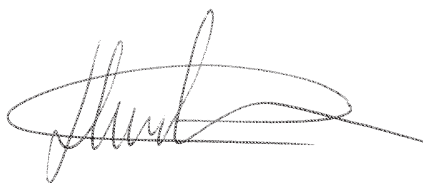

Henric Andersson

Vice-président, responsable des découpeuses et équipements de construction

(Représentant autorisé d'Husqvarna AB et responsable de la documentation technique.)

**Instructions d'origine**

**1153355-31**



**2009-12-29**