

# **Gebruiksaanwijzing K960 Ring**

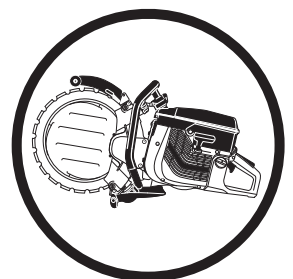

Neem de gebruiksaanwijzing grondig door en gebruik de machine niet voor u alles duidelijk heeft begrepen.

**Dutch**

# VERKLARING VAN DE SYMBOLEN

## Symbolen op de machine:

**WAARSCHUWING!** Wanneer de machine onjuist of slordig wordt gebruikt, kan het een gevaarlijk gereedschap zijn, dat ernstig letsel of overlijden van de gebruiker of anderen kan veroorzaken.



Neem de gebruiksaanwijzing grondig door en gebruik de machine niet voor u alles duidelijk heeft begrepen.



Draag altijd:

- Veiligheidshelm
- Gehoorbeschermers
- Veiligheidsbril of vizier
- Stofmasker



Dit product voldoet aan de geldende CE-richtlijnen.



**WAARSCHUWING!** Bij het zagen treedt stofvorming op, die schadelijk kan zijn bij inademing. Gebruik een goedgekeurd stofmasker. Probeer geen benzinedampen en uitlaatgassen in te ademen. Zorg voor goede ventilatie.



**WAARSCHUWING!** Een terugslag kan plotseling, snel en krachtig zijn en kan levensbedreigend letsel veroorzaken. Lees de gebruiksaanwijzing aandachtig door en gebruik de machine niet voordat u de instructies goed hebt begrepen.



**WAARSCHUWING!** Vonken geproduceerd tijdens het zagen/slijpen kunnen brand veroorzaken in brandbare materialen zoals: benzine, hout, droog gras enz.



Geluidsemissie naar de omgeving volgens de richtlijnen van de Europese Gemeenschap. De emissie van de machine wordt aangegeven in het hoofdstuk Technische gegevens en op plaatjes.



## Symbolen in de gebruiksaanwijzing:

Controle en/of onderhoud moet altijd uitgevoerd worden met uitgeschakelde motor en de stopschakelaar in de STOP-stand.



In bedrijf.



Stop, met de retourveer in bedrijfsstand.



Stop, in vaste stand.

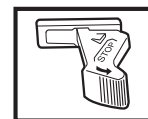

Gebruik altijd goedgekeurde veiligheidshandschoenen.

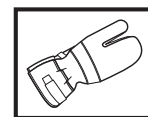

Moet regelmatig schoongemaakt worden.

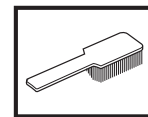

Controleer met het blote oog.



Gebruik van veiligheidsbril of vizier verplicht.



**Overige op de machine aangegeven symbolen/plaatjes verwijzen naar specifieke eisen aan certificering op bepaalde markten.**

---

# INHOUD

---

## Inhoud

### VERKLARING VAN DE SYMBOLEN

Symbolen op de machine: .....	2
Symbolen in de gebruiksaanwijzing: .....	2

### INHOUD

Inhoud .....	3
--------------	---

### WAT IS WAT?

Beschrijving van de slijpmachine? .....	4
---	---

### VEILIGHEIDSINSTRUCTIES

Maatregelen voordat u een nieuwe doorslijpmachine gaat gebruiken .....	5
Persoonlijke veiligheidsuitrusting .....	5
Algemene veiligheidsinstructies .....	6
Veiligheidsuitrusting van de machine .....	8
Controle, onderhoud en service van de veiligheidsuitrusting van de machine .....	9
Algemene werkinstructies .....	10

### INSTELLINGEN EN AFSTELLINGEN

Aandrijving .....	13
Zaagblad monteren .....	13
Demonteren van een complete geleiderol .....	15
Demonteren van een complete geleiderol .....	15
Belangrijke opmerkingen: .....	15
Aandrijf wiel vervangen .....	16
Vervangen van steunrollen/geleiderollen .....	16
Waterslang .....	16

### BRANDSTOFHANTERING

Brandstof .....	17
Mengverhouding .....	17
Tanken .....	17

### STARTEN EN STOPPEN

Voor de start .....	18
Starten .....	18

### ONDERHOUD

Smeren van geleiderollen .....	19
Afstellen van aandrijfriem .....	19
Riem opspannen/vervangen van aandrijfriem .....	19
Poelie en koppeling .....	19
Carburateur .....	20
Brandstoffilter .....	20
Luchtfilter .....	20
Starter .....	21
Bougie .....	22
Koelsysteem .....	23
Geluiddemper .....	23
Zaagblad herstellen .....	23
Algemene skonderhoudsinstructies .....	24
Opsporen van storingen .....	25

### TECHNISCHE GEGEVENS

Technische gegevens .....	26
Slijpuitrusting .....	26
EG-verklaring van overeenstemming .....	27

# WAT IS WAT?

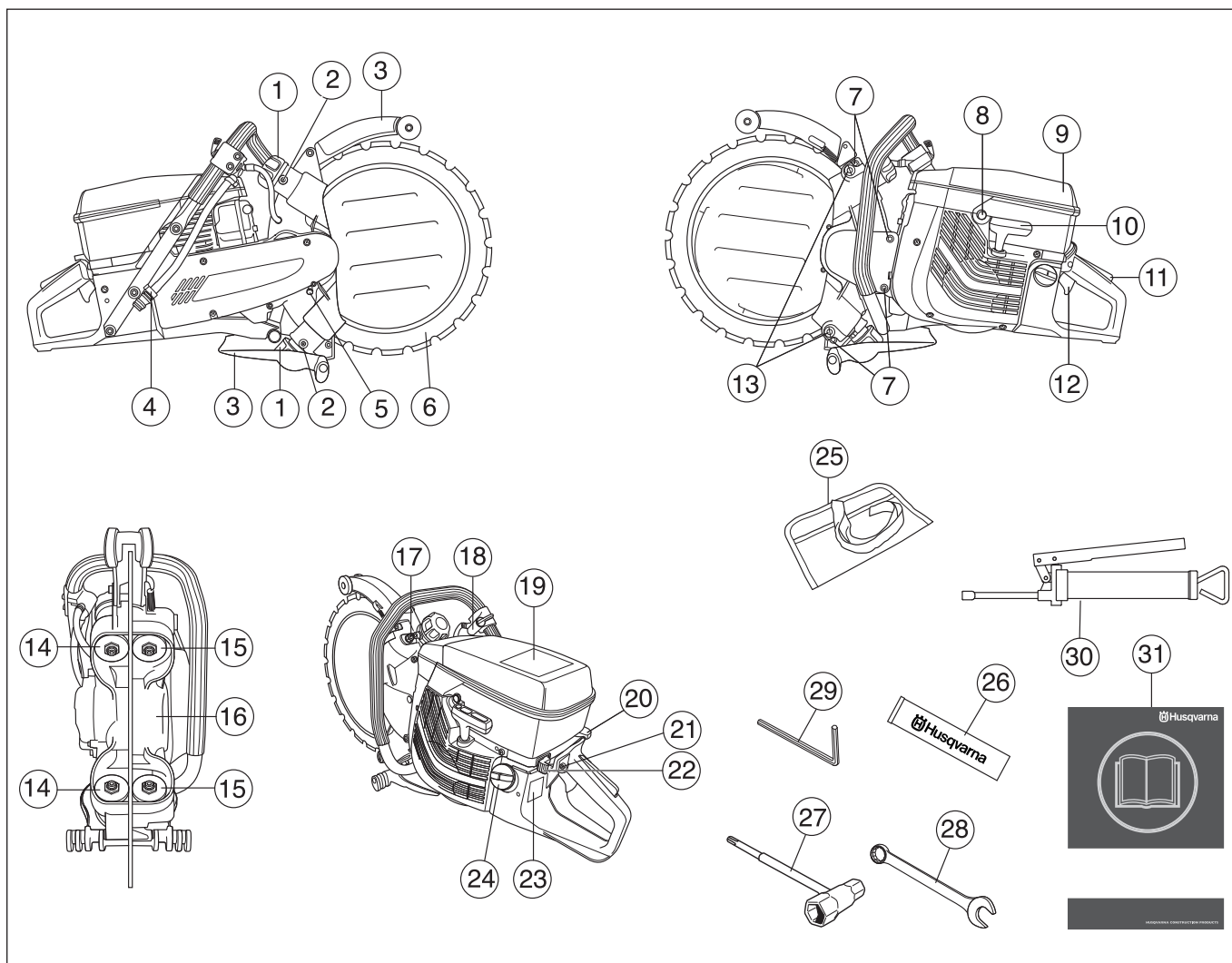

## Beschrijving van de slijpmachine?

- |                                     |                                   |
|-------------------------------------|-----------------------------------|
| 1 Knop voor geleiderollen           | 17 Borgmoeren voor de steunrollen |
| 2 Smeerpunten                       | 18 Waterkraan                     |
| 3 Beschermkap/spatbescherming       | 19 Waarschuwingsplaatje           |
| 4 Wateraansluiting                  | 20 Choke                          |
| 5 Vergrendelknop voor aandrijf wiel | 21 Startgasvergrendeling          |
| 6 Diamantzaagblad                   | 22 Stopschakelaar                 |
| 7 Kapschroeven                      | 23 Typeplaatje                    |
| 8 Decompressieklep                  | 24 Brandstoftank                  |
| 9 Luchtfilterdeksel                 | 25 Gereedschapstas                |
| 10 Starthendel                      | 26 Lagervet                       |
| 11 Gashendelvergrendeling           | 27 Combisleutel                   |
| 12 Gashendel                        | 28 19 mm combisleutel             |
| 13 Stelschroeven                    | 29 6 mm inbussleutel              |
| 14 Geleiderollen                    | 30 Vetspuit                       |
| 15 Steunrollen                      | 31 Gebruiksaanwijzing             |
| 16 Aandrijf wiel                    |                                   |

# VEILIGHEIDSLINSTRUCTIES

## Maatregelen voordat u een nieuwe doorslijpmachine gaat gebruiken

- Neem de gebruiksaanwijzing grondig door en gebruik de machine niet voor u alles duidelijk heeft begrepen.
- Controleer de montage van het zaagblad, zie hoofdstuk "Montage".
- Start de motor en controleer het stationair toerental, zie de instructies in het hoofdstuk Onderhoud. Bij een juiste carburateurinstelling moet het zaagblad bij stationair toerental stilstaan. De instelling van het stationair toerental wordt beschreven in de gebruiksaanwijzing. Stel het toerental in volgens deze instructies. Gebruik de slijpmachine niet als het stationair toerental niet juist is ingesteld!
- Laat uw Husqvarna-dealer de doorslijpmachine regelmatig controleren en de noodzakelijke instellingen en reparaties uitvoeren.



**WAARSCHUWING!** De oorspronkelijke vormgeving van de machine mag onder geen enkele omstandigheid worden gewijzigd zonder toestemming van de fabrikant. Gebruik altijd originele onderdelen. Niet goedgekeurde wijzigingen en/of niet-originele onderdelen kunnen tot ernstige verwondingen of het overlijden van zowel gebruiker of anderen leiden.



**WAARSCHUWING!** Het gebruik van producten die materiaal snijden, slijpen, boren, schuren of vormen kan stof en dampen veroorzaken die schadelijke chemicaliën kunnen bevatten. Zoek uit hoe het materiaal waar u mee werkt is samengesteld en draag een geschikt gezichts- en ademmasker.



**WAARSCHUWING!** Een slijpmachine die verkeerd of slordig wordt gebruikt kan een gevaarlijk gereedschap zijn, dat ernstige, zelfs levensbedreigende, verwondingen kan veroorzaken. Het is zeer belangrijk dat u de inhoud van deze gebruiksaanwijzing leest en begrijpt.



**WAARSCHUWING!** Het ontstekingsstelsel van deze machine produceert tijdens bedrijf een elektromagnetisch veld. Dit veld kan onder bepaalde omstandigheden pacemakers storen. Om het risico van ernstig of fataal letsel te verminderen, raden wij aan dat personen met een pacemaker contact opnemen met hun arts en de fabrikant van de pacemaker voor ze deze machine gaan bedienen.

Husqvarna Construction Products streeft ernaar de constructie van zijn producten voortdurend te verbeteren. Husqvarna houdt zich derhalve het recht voor zonder mededeling vooraf en zonder verdere verplichtingen constructiewijzigingen door te voeren.

Alle informatie en gegevens in deze gebruiksaanwijzing waren van toepassing op de datum dat deze gebruiksaanwijzing ter perse ging.

## Persoonlijke veiligheidsuitrusting



**WAARSCHUWING!** Bij al het gebruik van de machine moet goedgekeurde persoonlijke beschermingsuitrusting gebruikt worden. Persoonlijke beschermingsuitrusting elimineert de risico's niet, maar vermindert het schadelijk effect in geval van een ongeval. Vraag uw dealer om raad wanneer u uw uitrusting koopt.

- Veiligheidshelm
- Gehoorbeschermers
- Veiligheidsbril of vizier



- Stofmasker

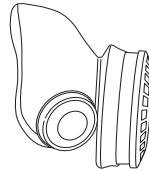

- Sterke, gripvaste handschoenen.

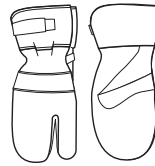

- Nauwsluitende, sterke en prettige kleding die volledige bewegingsvrijheid toelaat.



- Gebruik de beenbescherming die wordt aanbevolen voor het materiaal dat moet worden doorgezaagd.
- Laarzen met stalen neus en anti-slip zool.



- U moet altijd een EHBO-kit bij de hand hebben.



# VEILIGHEIDSINSTRUCTIES

## Algemene veiligheidsinstructies

**BELANGRIJK!** Werk nooit met een doorslijpmachine voordat u de inhoud van deze gebruiksaanwijzing heeft gelezen en goed heeft begrepen. Alle servicewerkzaamheden betreffende de punten genoemd in de paragraaf "Controle, onderhoud en servicebeurten van de veiligheidsuitrusting van de doorslijpmachine" dienen te worden uitgevoerd door vakkundig servicepersoneel.

### Veiligheid op de werkplek

- Zorg ervoor dat de werkplek schoon en goed verlicht is. Rommelige of donkere werkplekken werken ongelukken in de hand.
- Gebruik de motorkettingzaag niet in ongunstige weersomstandigheden. B.v. bij dichte mist, regen, harde wind, hevige koude enz. Werken in slechte weersomstandigheden is vermoeiend en kan tot gevaarlijke situaties leiden, zo kan de grond glad zijn.
- Begin nooit met de machine te werken voordat het werkterrein ontruimd is en u stevig staat. Kijk of er eventuele obstakels zijn wanneer een onverwachte verplaatsing optreedt. Verzeker u ervan dat er geen materiaal naar beneden kan vallen en verwondingen kan veroorzaken terwijl u met de machine werkt. Neem grote voorzichtigheid in acht bij het werken op hellend terrein.
- Controleer of er geen leidingen of elektrische kabels lopen in het gebied waar u gaat slijpen.
- Controleer de omgeving:
  - Om ervoor te zorgen dat u de controle over uw machine niet kunt verliezen vanwege omstanders, dieren of een andere reden.
  - Ter voorkoming van contact tussen het zaagblad en eerdergenoemde.



**WAARSCHUWING!** Gebruik de machine alleen in goed geventileerde ruimtes. Nalatigheid kan leiden tot ernstig letsel of overlijden.



**WAARSCHUWING!** De veiligheidsafstand voor de doorslijpmachine bedraagt 15 meter. U bent verantwoordelijk dat er geen dieren en toeschouwers binnen het werkterrein zijn. Begin niet te zagen voor het werkterrein vrij is en u veilig staat.

## Persoonlijke veiligheid

- Draag altijd persoonlijke veiligheidsuitrusting. Zie instructies in het hoofdstuk Persoonlijke veiligheidsuitrusting.
- Gebruik de machine nooit als u moe bent, alcohol heeft gedronken of andere drugs heeft ingenomen of wanneer u medicijnen gebruikt die uw gezichtsvermogen, beoordelingsvermogen of coördinatievermogen negatief beïnvloeden.
- Laat nooit een ander de machine gebruiken zonder u ervan te verzekeren dat ze de inhoud van de gebruiksaanwijzing hebben begrepen.
- Zorg ervoor dat kleding of lichaamsdelen niet in contact komen met de zaaguitrusting wanneer deze draait.
- Blijf op afstand van de zaaguitrusting wanneer deze draait.
- De beschermkappen voor de slijpuitrusting moeten altijd zijn aangebracht wanneer de machine werkt.
- Let erop dat u tijdens het werken altijd op een veilige en stabiele ondergrond staat.



**WAARSCHUWING!** Als men teveel wordt blootgesteld aan trillingen, kan dit tot bloedvat- en zenuwbeschadigingen leiden bij personen die een slechte bloedcirculatie hebben. Consulteer uw dokter wanneer u symptomen heeft die daarop wijzen. Zulke symptomen zijn: slapende vingers e.d., geen gevoel, "kriebelend" gevoel, "speldeprikken", pijn, geen of weinig kracht, huidverkleuringen of veranderingen van het huidoppervlak. Deze symptomen hebben meestal betrekking op vingers, handen of polsen.

# VEILIGHEIDSINSTRUCTIES

## Gebruik en onderhoud

- Een doorslijpmachine is geconstrueerd om harde materialen door te zagen, zoals metselwerk. Let op het grotere terugslagrisico wanneer u in zachte materialen zaagt. Zie instructies in het hoofdstuk Maatregelen die terugslag voorkomen.
- Gebruik nooit een machine die defect is. Volg de onderhouds-, controle- en service-instructies van deze gebruiksaanwijzing. Bepaalde onderhouds- en servicemaatregelen moeten uitgevoerd worden door opgeleide en gekwalificeerde specialisten. Zie instructies in het hoofdstuk Onderhoud.
- Gebruik nooit een machine die zo gewijzigd is dat ze niet langer overeenkomt met de originele uitvoering.
- Verplaats de machine niet wanneer de zaaguitrusting draait.

**BELANGRIJK!** K960 Ring mag alleen worden gebruikt voor nat zagen. Het water reinigt en koelt zowel het zaagblad als overige delen van de zaaguitrusting.

**BELANGRIJK!** Werk nooit met een doorslijpmachine die is beschadigd of verkeerd is ingesteld. Controleer of het zaagblad stopt met draaien wanneer de gashendel wordt losgelaten.

## Transport en opbergen

Bewaar of vervoer de doorslijpmachine nooit als het zaagblad nog gemonteerd is.

Bewaar de doorslijpmachine in een af te sluiten ruimte zodat hij onbereikbaar is voor kinderen en onbevoegden.

Het zaagblad moet na gebruik van de machine worden gehaald en goed worden opgeborgen. Bewaar het zaagblad droog.

## Brandstofveiligheid



### (Tanken/Brandstofmengsel/Opbergen)



**WAARSCHUWING!** Wees voorzichtig bij het hanteren van brandstof. Denk aan de brand-, explosie- en inademingsrisico's.

- Tank nooit wanneer de motor van de machine loopt.
- Zorg voor een goede ventilatie tijdens het tanken en het mengen van brandstof (benzine en 2-takt olie).
- Verplaats de machine ten minste 3 m van de tankplaats voor u de motor start.

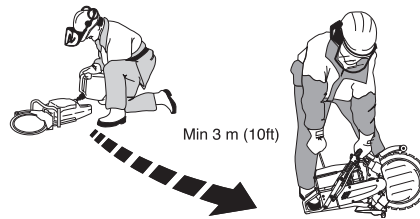

- Start de machine nooit:
  - Als u er brandstof op gemorst heeft. Neem alle gemorste brandstof af en laat de benzineresten verdampen.
  - Als u brandstof op uzelf of op uw kleding gemorst heeft, trek schone kleding aan. Was de lichaamsdelen die in contact zijn geweest met brandstof. Gebruik water en zeep.
  - Als de machine brandstof lekt. Controleer de tankdop en de brandstofleidingen regelmatig op lekkage.
- Bewaar en vervoer de machine en brandstof zo, dat eventuele lekkage en dampen niet in contact kunnen komen met vonken of open vuur, bijvoorbeeld van elektrische machines, elektrische motoren, stopcontacten/schakelaars, verwarmingsketels e.d.
- De brandstof moet in daarvoor bedoelde en goedgekeurde tanks worden bewaard.
- Als de machine gedurende lange tijd niet gebruikt zal worden, moet de brandstoftank leeggemaakt worden. Vraag bij uw tankstation of bij de gemeente waar u de afgetapte brandstof kwijt kan.
- Gebruik een Husqvarna's benzinetank met overvulbescherming.



**WAARSCHUWING!** Denk aan brand- en explosiegevaar en het risico van inademing. Stop de motor voor u gaat tanken. Bijvullen zonder dat de brandstof overloopt. Droog alles af wat op de grond en de machine is gemorst. Wanneer u brandstof op u zelf of uw kleding heeft gemorst. Trek andere kleren aan. Verplaats de machine ten minste 3 meter van de tankplaats voor u start.

# VEILIGHEIDSinSTRUCTIES

## Veiligheidsuitrusting van de machine

In dit hoofdstuk wordt verklaard wat de veiligheidsonderdelen van de machine zijn, welke functie ze hebben en hoe de controle en het onderhoud moeten uitgevoerd worden om hun goede werking veilig te stellen. Bekijk het hoofdstuk Wat is wat? om te zien waar deze onderdelen zich bevinden op uw machine.



**WAARSCHUWING!** Gebruik nooit een machine als de veiligheidsonderdelen kapot zijn. Volg de controle-, onderhouds- en service-instructies die in dit hoofdstuk beschreven worden.

## Trillingdempingssysteem

Uw machine is uitgerust met een trillingdempingssysteem dat geconstrueerd is om zo trillingvrij en comfortabel mogelijk met de zaag te kunnen werken.

Het trillingdempingssysteem van de machine reduceert het overbrengen van de trillingen van de motoreenheid/snijuitrusting op de handvateenheid van de machine.

Het motorlichaam, inclusief de zaaguitrusting, hangt met zog. trillingsdempingselementen in de handvateenheid.

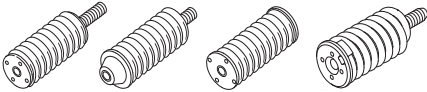

## Stopschakelaar

De stopschakelaar moet gebruikt worden om de motor uit te schakelen.

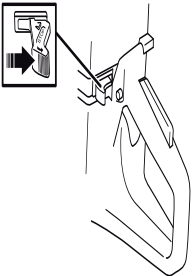

## Geluiddemper



**WAARSCHUWING!** Tijdens het gebruik en een tijdje daarna is de geluiddemper erg warm. Raak de geluiddemper niet aan wanneer hij warm is!

De geluiddemper werd ontworpen om het geluidsniveau zo laag mogelijk te houden, en om de uitlaatgassen weg te richten van de gebruiker.



**WAARSCHUWING!** De uitlaatgassen van de motor zijn heet en kunnen vonken bevatten die brand kunnen veroorzaken. Start de machine daarom nooit binnenshuis of in de buurt van licht ontvlambaar materiaal!

**BELANGRIJK!** Voor geluiddempers is het erg belangrijk dat de controle-, onderhouds- en service-instructies gevolgd worden. Zie de instructies in het hoofdstuk Controle, onderhoud en service van de veiligheidsuitrusting van de machine.



**WAARSCHUWING!** De binnenkant van de geluiddemper bevat chemicaliën die kankerverwekkend kunnen zijn. Vermijd contact met deze elementen wanneer de carburateur is beschadigd.

## Gashendelvergrendeling

De gashendelvergrendeling is geconstrueerd om onbedoeld activeren van de gashendel te voorkomen. Wanneer de vergrendeling (A) wordt ingedrukt, komt de gashendel (B) vrij.

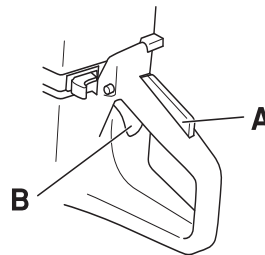

De vergrendeling blijft ingedrukt zolang de gashendel is ingedrukt.

Wanneer men het handvat loslaat, gaan zowel de gashendel als de gashendelvergrendeling naar hun respectievelijke beginposities. Dit gebeurt via twee van elkaar onafhankelijke retourveersystemen. Deze positie houdt in dat de gashendel automatisch vergrendeld wordt op stationair draaien.

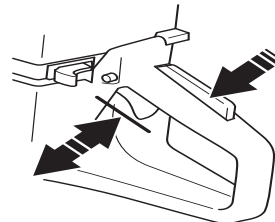

## Beschermkap voor het zaagblad



**WAARSCHUWING!** Controleer altijd of de beschermkap juist is aangebracht voor u de machine start.

Deze beschermkap is boven het zaagblad gemonteerd en zo geconstrueerd dat wordt verhinderd dat delen van het zaagblad of het doorgezaagde materiaal naar de gebruiker worden geslingerd.

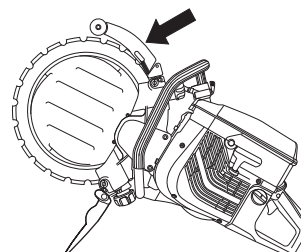



# VEILIGHEIDSIINSTRUCTIES

## Controle, onderhoud en service van de veiligheidsuitrusting van de machine



**WAARSCHUWING!** Om service en reparaties aan de machine uit te voeren, moet u een speciale opleiding hebben. Dit geldt vooral voor de veiligheidsuitrusting van de machine. Als de machine één van de volgende controles niet goed doorstaat, moet u ermee naar uw servicewerkplaats gaan. Als u één van onze producten koopt, garandeert dit dat de reparaties en service door een vakman kunnen worden uitgevoerd. Als u uw machine heeft gekocht bij één van onze dealers die geen servicewerkplaats heeft, vraag hem dan waar de dichtstbijzijnde erkende werkplaats is.

### Trillingdempingssysteem



Controleer het trillingdempingselement regelmatig op materiaalbarsten en vervormingen.

Controleer of het trillingdempingselement vast verankerd is tussen de motoreenheid en de handvateenheid.

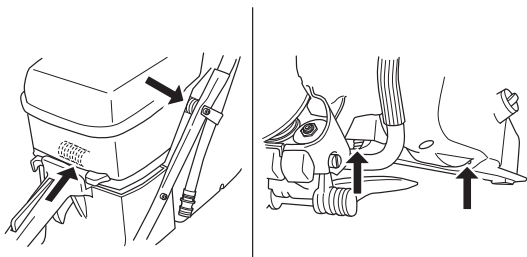

Hou de handgrepen schoon en droog.

### Stopschakelaar

Start de motor en controleer of de motor wordt uitgeschakeld wanneer de stopschakelaar in de stopstand wordt gezet.

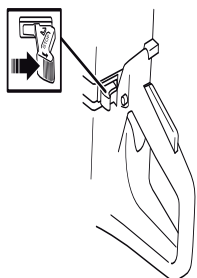

### Geluidemper

Gebruik de machine nooit wanneer de geluidemper defect is.



Controleer regelmatig of de geluidemper vastzit in de machine.



### Gashendelvergrendeling

- Controleer of de gashendel vergrendeld is in de stationaire stand wanneer de gashendelvergrendeling in de oorspronkelijke stand staat.

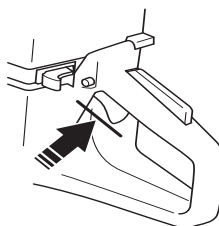

- Druk de gashendelvergrendeling in en controleer of ze teruggaat naar de oorspronkelijke positie wanneer u haar loslaat.

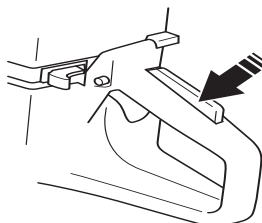

- Controleer of de gashendel en de gashendelvergrendeling vlot lopen en of hun terugspringveersystemen werken.

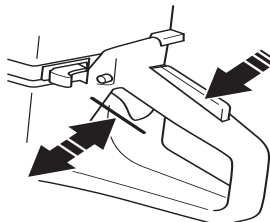

# VEILIGHEIDSIINSTRUCTIES

- Start de slijpmachine en geef volgas. Laat de gashendel los en controleer of het zaagblad stopt en stil blijft staan. Wanneer het zaagblad draait als de gashendel in stationair stand staat, moet u de stationair afstelling van de carburateur controleren.

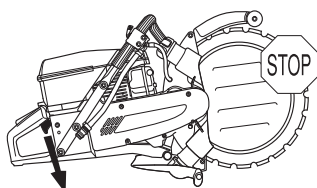

- Zie de instructies in het hoofdstuk Onderhoud.

## Beschermkap voor het zaagblad

Controleer of de beschermkap heel is en geen barsten vertoond of vervormd is.

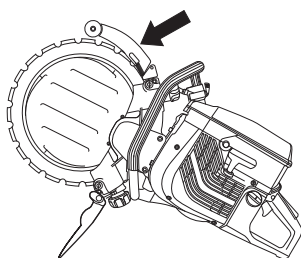

**WAARSCHUWING!** Controleer altijd of de beschermkap juist is aangebracht voor u de machine start. Controleer ook of het zaagblad juist is gemonteerd en onbeschadigd is. Een beschadigd zaagblad kan persoonlijk letsel veroorzaken. Zie de instructies in het hoofdstuk Monteren.

## Algemene werkinstructies



**WAARSCHUWING!** In dit hoofdstuk worden de basisveiligheidsregels voor het werken met een slijpmachine behandeld. De gegeven informatie kan nooit de kennis vervangen die een vakman via opleidingen en praktische ervaring heeft verworven. Als u in een situatie belandt waarin u niet goed weet hoe verder te gaan, dient u een expert te raadplegen. Wendt u tot uw dealer, uw servicewerkplaats of een ervaren gebruiker. Gebruik de machine niet als u zich onvoldoende gekwalificeerd acht!

## Zaagtechniek

De hieronder beschreven techniek is algemeen.

- Ondersteun het werkstuk zo dat te voorspellen is wat er kan gebeuren en dat de zaagsnede tijdens het zagen op blijft.



- Hou de machine altijd met beide handen stevig beet. Duimen en vingers moeten daarbij rond de handgrepen worden gehouden.
- Controleer of het zaagblad niet in contact komt met andere voorwerpen als u de machine start.
- Begin te zagen met de motor op maximale toeren.
- Begin langzaam te zagen, laat de machine het werk doen zonder het zaagblad te dwingen of in het werkstuk te drukken.

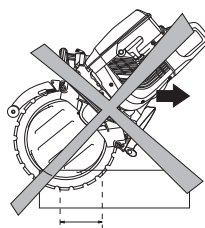

- Zaag altijd op maximale toeren.
- Beweeg het zaagblad langzaam voor- en achteruit om een klein contactoppervlak te maken tussen het zaagblad en het materiaal dat moet worden doorgezaagd. Zo blijft de temperatuur van het zaagblad laag en kunt u efficiënt zagen.

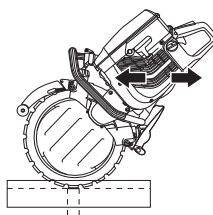

- Gebruik een klein deel van het zagende gedeelte van het zaagblad.

# VEILIGHEIDSINSTRUCTIES

- Breng de machine in lijn met het zaagblad naar beneden. Druk van de zijkant kan het zaagblad kapot maken en is zeer gevaarlijk.

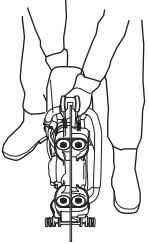

**WAARSCHUWING!** Draai de doorslijpmachine niet naar de zijkant, hierdoor kan het zaagblad vast komen te zitten of breken met persoonlijk letsel tot gevolg.

## Zaagdiepte

K960 Ring kan tot 260 mm (10 inch) diepe zaagsneden zagen. U hebt de machine het best onder controle wanneer u eerst een markeersnede maakt van 50-70 mm (2-3 inch) diep. Op die manier kan de waterschijf in het werkstuk dringen en u helpen de machine te sturen. Wanneer u probeert de volledige diepte in een keer te zagen, duurt het langer. Indien u in meer keren zaagt, 3 tot 4 maal als de zaagsnede 260 mm (10 inch) diep is, gaat het sneller.

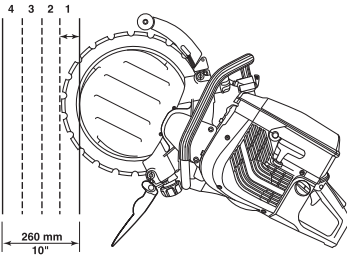

## Grotere opdrachten

Sneden groter dan 1 m - bevestig een plank langs de lijn die moet worden gezaagd. De plank fungeert als geleider. Gebruik deze geleider om een markeersnede te maken over de volledige lengte van de snede 50-70 mm (2-3 inch) diep. Verwijder de geleiders wanneer u de markeersnede heeft aangebracht.



## Kleinere opdrachten

Maak eerst een oppervlakkige markeersnede, max 50-70 (2-3 inch) diep. Maak vervolgens de definitieve sneden.

## Zaagvolgorde

Maak eerst de onderste horizontale snede. Maak daarna de twee verticale sneden. Eindig met de horizontale bovenste snede.

Denk erom het blok in hanteerbare delen te verdelen, zodat ze op een veilige manier kunnen worden vervoerd en opgetild.

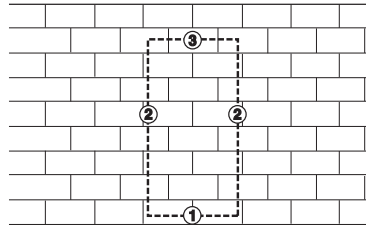

**N.B.!** Als de bovenste horizontale snede wordt gezet voor de onderste horizontale snede, valt het werkstuk op het zaagblad, waardoor deze bekneld raakt.

## Maatregelen die terugslag voorkomen



**WAARSCHUWING!** De terugslag kan bliksemsnel, plotseling en krachtig zijn en kan ertoe leiden dat de slijpmachine en het zaagblad tegen de gebruiker slaan. Als het zaagblad draait als het de gebruiker raakt, kan dit tot ernstige en zelfs dodelijke verwondingen leiden. Het is van belang te begrijpen waardoor terugslag wordt veroorzaakt en hoe terugslag kan worden voorkomen door voorzichtig en op de juiste manier te werken.

## Wat is terugslag?

Terugslag is een plotselinge reactie waarbij de slijpmachine en het zaagblad terugslaan van een voorwerp dat werd geraakt door het bovenste kwart van het zaagblad, de zgn. terugslagrisico-sector.

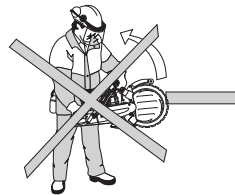

Terugslag vindt uitsluitend plaats als de terugslagrisico-sector van het zaagblad in contact komt met een voorwerp.

# VEILIGHEIDSINSTRUCTIES

## Basisregels

- Begin nooit te zagen met het bovenste kwadrant van het zaagblad, zoals op de afbeelding te zien is, de z.g.n. terugslagsector.

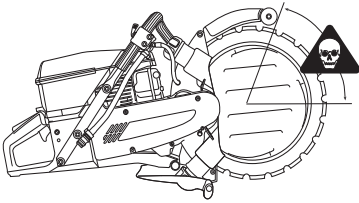

- Zorg voor een goede balans en een stabiele houding.
- Hou de machine altijd met beide handen stevig beet. Duimen en vingers moeten daarbij rond de handgrepen worden gehouden.
- Sta op voldoende afstand van het werkstuk.
- Zaag altijd op maximale toeren.
- Wees voorzichtig bij het opnieuw plaatsen van het zaagblad in de zaagsnede.
- Zaag nooit boven schouderhoogte.
- Wees erop bedacht of het werkstuk verschuift of dat er iets gebeurt waardoor de zaagsnede dichtklapt en het zaagblad vastgeklemd wordt.

## Het naar binnen trekken

Pull in treedt op als de onderkant van het zaagblad plotseling stopt of als de zaagsnedes in elkaar komen. (Ter voorkoming, zie rubriek "Basisregels" en "Klemmen/draaien", hieronder.)

## Blokking/rotatie

Wanneer de zaagsnede dichtloopt, treedt beknelling op. De machine wordt dan plotseling met een zeer sterke beweging naar beneden getrokken.

## Voorkomen van blokkering

Het werkstuk dient zodanig te worden ondersteund dat de zaagsnede tijdens en na het zagen open blijft

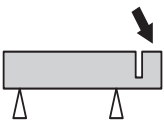

## Het toerental van de motor controleren

Gebruik regelmatig een toerenmeter om het toerental van de motor te controleren op bedrijfstemperatuur, met vol gas en zonder belasting.

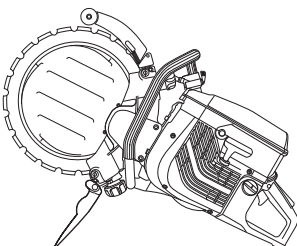

**WAARSCHUWING!** Indien het toerental hoger is dan het aangegeven, moet de eenheid in een erkende reparatiewerkplaats worden afgesteld, voor ze mag worden gebruikt.

## Diamantzagen

Diamantzaagbladen hebben een stalen blad voorzien van segmenten die industriële diamanten bevatten.

Gebruik altijd een scherpe diamantzaag. Scherp het zaagblad door in zacht materiaal zoals zandsteen of baksteen te zagen.

Diamantzaagbladen zijn verkrijgbaar in een aantal hardheidsgradaties. Een "zacht" diamantzaagblad heeft een relatief korte levensduur en groot werkvermogen. Hij wordt in harde materialen zoals graniet en hard beton gebruikt. Een "hard" diamantzaagblad heeft een langere levensduur, minder werkvermogen en moet worden gebruikt in zachte materialen zoals baksteen en asfalt.

Diamantzagen bieden vooral voordelen bij metselwerk, gewapend beton en andere samengestelde materialen. Diamantzagen zijn ongeschikt voor het zagen van metaal.

## Waterkoeling



**WAARSCHUWING!** Koel diamantzaagbladen voortdurend met water om verhitting te voorkomen. Verhitting kan ertoe leiden dat het diamantzaagblad breekt en er stukjes loskomen met letsel tot gevolg.

Diamantzaagbladen moeten tijdens het zagen met water worden begoten om het zaagblad af te koelen en het stof te binden dat tijdens het zagen wordt gevormd.

## Scherpen van diamantzagen.

Diamantzagen kunnen bot worden bij een verkeerde voedingsdruk of het zagen van bepaalde materialen, zoals zwaar gewapend beton. Werken met een bot zaagblad leidt tot oververhitting en het afbreken van een segment (van het zaagblad).

Scherp het zaagblad door in zacht materiaal zoals zandsteen of baksteen te zagen.

## Trillingen in diamantzaagbladen

Het zaagblad kan zijn rondheid verliezen en trillen wanneer te veel invoerdruk wordt gebruikt.

Een lagere invoerdruk kan het trillen opheffen. Vervang anders het zaagblad. Het zaagblad moet bedoeld zijn voor het materiaal dat moet worden doorgezaagd.

# INSTELLINGEN EN AFSTELLINGEN

## Aandrijving

Dankzij de unieke constructie van de machine, wordt de aandrijfkraft niet via het midden van het zaagblad overgebracht. De twee flenzen van de geleiderollen lopen in de gleuf op het zaagblad. De veren van de geleiderollen drukken de rollen naar buiten, wat op zijn beurt de V-vormige rand van de binnendiameter van het zaagblad tegen de V-vormige gleuf op het aandrijfwiel drukt. Het aandrijfwiel zit op een as, die via een aandrijfriem door de motor wordt aangedreven. Dat levert een totale zaagdiepte op van 260 mm (10 inch) met een 350 mm (14 inch) diamantzaagblad.

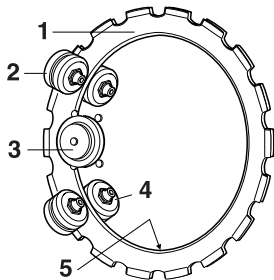

- 1 Blad
- 2 Steunrollen
- 3 Aandrijfwiel
- 4 Geleiderollen
- 5 V-vormige rand

## Controle van slijtage

Met het gebruik van het zaagblad, zullen de binnendiameter en de gleuf in het aandrijfwiel slijten.

De doorslijpmachine zal ook in het vervolg goed blijven functioneren als:

- het aandrijf wiel niet te versleten is

- A) Nieuw
- B) Versleten

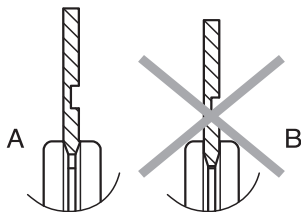

- de geleiderollen niet te versleten zijn

- A) Nieuw
- B) Versleten

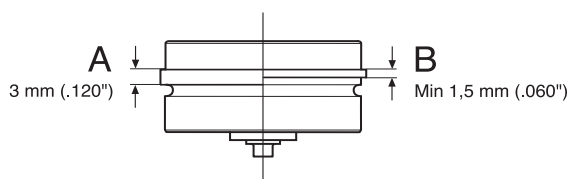

- de afstelling tussen de rollen en het zaagblad correct is.

Gedurende de levensduur van het diamantzaagblad moet de instelling van de rollen twee keer worden gecontroleerd, ten eerste na de montage van een nieuw zaagblad en ten tweede wanneer het zaagblad voor de helft verbruikt is.

## Zaagblad monteren

We hebben een aantal zaagbladen voor verschillende materialen in ons assortiment. Informeer bij uw Husqvarna dealer welk zaagblad het meest geschikt is voor uw toepassing.

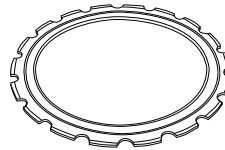

**WAARSCHUWING!** Het is verboden een gebruikt zaagblad opnieuw te gebruiken. Een gebruikt zaagblad kan verzwakt zijn. Een hersteld zaagblad kan barsten of breken en de operator of andere personen ernstig verwonden.

- Droog mog. vuil van het oppervlak van het zaagblad af.

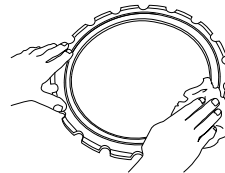

- Maak de borgmoeren op de steunrolkap los.

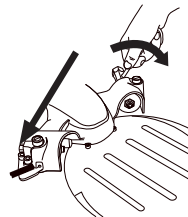

- Schroef de afstelschroeven enkele slagen omhoog.

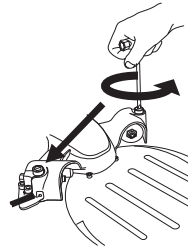

- Draai de knop los zodat alle spanning van de veer is.

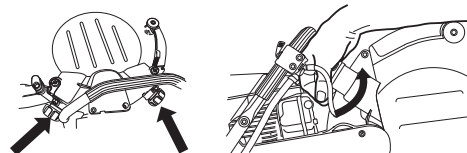

# INSTELLINGEN EN AFSTELLINGEN

- Verwijder de vier bouten waarmee de kap van de steunrol vastzit met behulp van een 6 mm inbussleutel en til de kap eraf.

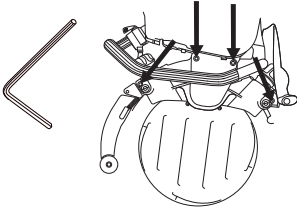

**WAARSCHUWING! Controleer of het zaagblad niet is beschadigd, voor u het op de machine monteert. Beschadigde zaagbladen kunnen barsten en ernstig letsel veroorzaken.**

- Monteer het zaagblad.

N.B.! Het zaagblad heeft een gleuf (A) aan de ene kant, die een geleidegleuf voor de steunrollen vormt. Zorg ervoor dat de V-vormige rand van het zaagblad in het aandrijfwiel belandt en dat de geleidegleuf van het zaagblad op de desbetreffende geleiderol past. Zie ook onder het hoofdstuk Aandrijving.

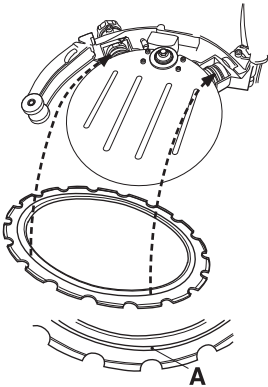

- Druk indien nodig de geleiderol zo ver in, dat deze in de gleuf op het zaagblad komt.

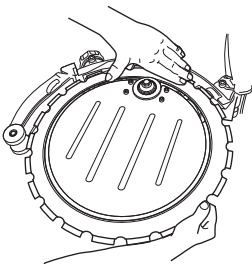

- Monteer de kap van de steunrol. Draai daarna de vier bouten stevig vast.

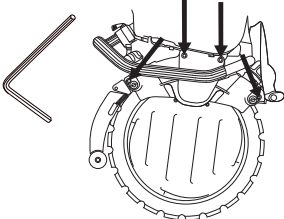

- Draai het zaagblad en zorg ervoor dat de steunrollen niet strak tegen het zaagblad zijn gespannen.

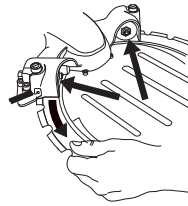

- Stel de afstelschroef zo in dat de steunrollen contact maken met het zaagblad.

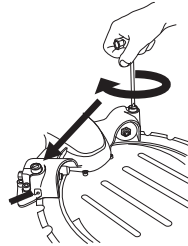

- Stel zo af dat u de steunrollen makkelijk met uw duim kunt tegenhouden wanneer het zaagblad wordt gedraaid. De steunrol moet het zaagblad slechts af en toe volgen.

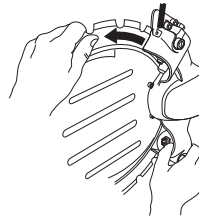

- Draai de borgmoeren op de steunrolkap vast.

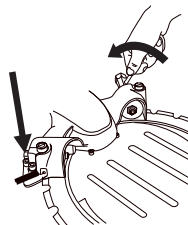

- Draai het zaagblad en test of u de rollen nog steeds met uw duim kunt tegenhouden, wanneer het zaagblad wordt gedraaid.

N.B.! De machine moet rechtop staan wanneer de roldruk wordt gecontroleerd. Wanneer de machine op zijn zij ligt, is het door de zwaarte van het zaagblad moeilijk een juiste afstelling te krijgen.

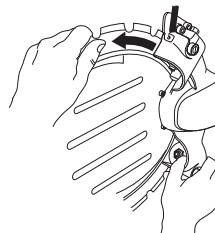

- Draai de knoppen stevig vast en de machine is klaar voor gebruik.

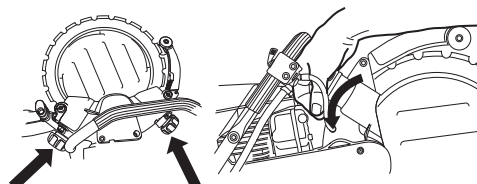

# INSTELLINGEN EN AFSTELLINGEN

## Demonteren van een complete geleiderol

- Verwijder de kap van de steunrol.

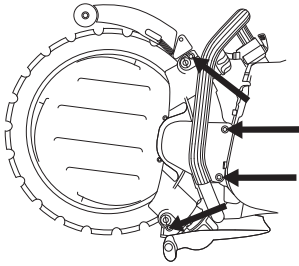

- Til het zaagblad weg.

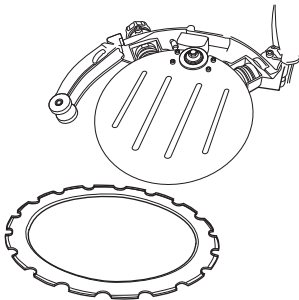

- Schroef de knop los. Draai de knop eerst een paar slagen tot u weerstand merkt. De geleiderol komt dan met de knop mee naar buiten en stopt wanneer deze weerstand krijgt.

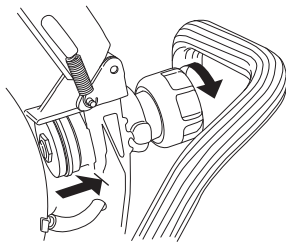

De geleiderol zit in de knop gedrukt. Om de geleiderol los te maken, draait u de knop verder, tot deze helemaal loskomt.

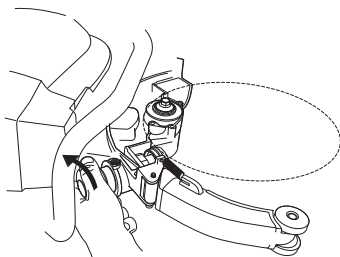

De geleiderol kan nu uit het chassis worden getrokken.

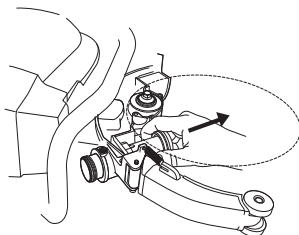

## Demonteren van een complete geleiderol

- Schroef de knop helemaal in en draai hem vervolgens weer 2 slagen los.

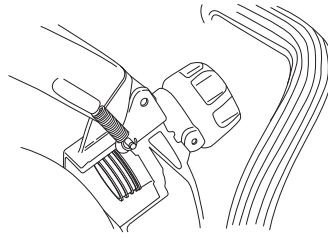

- Plaats de geleiderol in het chassis.

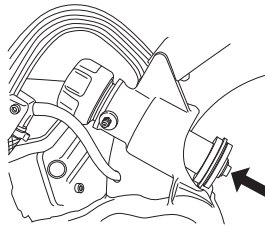

- Druk daarna de geleiderol in de knop vast.

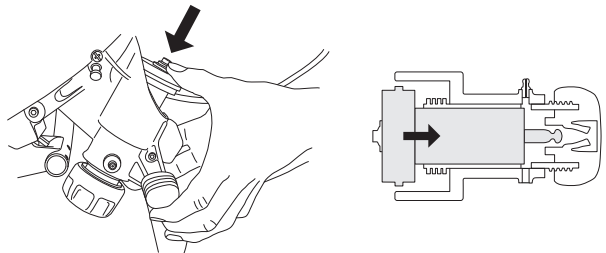

- Smeer de huls van de geleiderol met vet. Sluit de vetspuit aan op de smeernippels (A) en pomp vet naar binnen tot er puur vet uit de controlelegaten (B) komt.

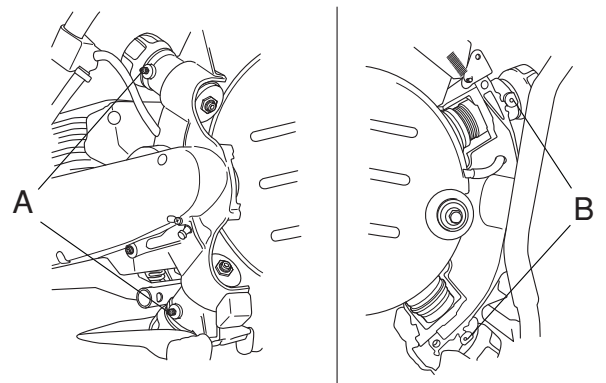

- Plaats het zaagblad. Zie het hoofdstuk Zaagblad monteren

## Belangrijke opmerkingen:

- Verkeerde afstelling kan leiden tot beschadiging van het zaagblad.
- Wanneer het zaagblad langzaam draait of stopt, moet u het zagen onmiddellijk onderbreken en de storing opsporen.

# INSTELLINGEN EN AFSTELLINGEN

## Aandrijf wiel vervangen

- 1 Vergrendel de as met de vergrendelknop.
- 2 Maak de middenschroef los en verwijder de ring.

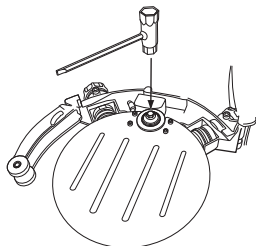

- 3 Nu kunt u het aandrijf wiel wegpakken.

N.B.! Vervang het aandrijf wiel wanneer u een nieuw zaagblad monteert. Een versleten aandrijf wiel kan ertoe leiden dat het zaagblad aanloopt en beschadigd raakt.

Een gebrekkige stroom water verkort de levensduur van het aandrijf wiel aanzienlijk.

## Vervangen van steunrollen/ geleiderollen

- Verwijder de kap van de steunrol.
- Controleer de slijtage op de steunrollen.
- Gebruik een 19 mm sleutel met vaste bek en een 13 mm inbusleutel om de rollen te vervangen.

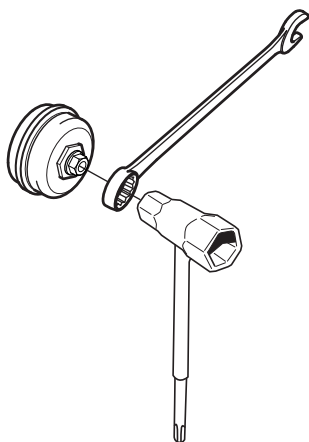

- Voordat de nieuwe rollen worden geplaatst, kan men aan de binnenkant van de rollen wat lagervet smeren.

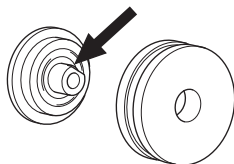

- Vervang de geleiderollen wanneer de flenzen van de rollen half zijn weggesleten.

A) Nieuw

B) Versleten

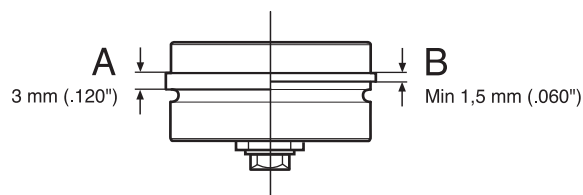

- Vervang de steunrollen wanneer het rolvlak vlak is, (of) wanneer de gleuf in het rolvlak weg is.

A) Nieuw

B) Versleten

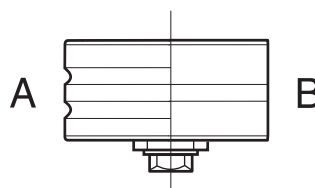

## Waterslang

Sluit de waterslang aan op de watertoevoer. De waterstroom wordt geactiveerd door de regelklep te openen. De kleinste waterstroom: 4 l/min. Let op dat de slangnippel van de machine is voorzien van een filter.

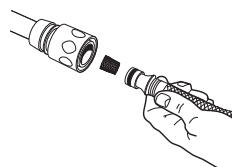



# BRANDSTOFHANTERING

## Brandstof

N.B.! Uw machine is uitgerust met een twee-takt motor; gebruik steeds met twee-takt motorolie vermengde benzine. Om zeker te zijn van de juiste mengverhouding, is het erg belangrijk dat u de oliehoeveelheid steeds nauwkeurig afmeet. Als u kleine brandstofhoeveelheden mengt, hebben zelfs kleine afwijkingen van de juiste oliehoeveelheid een grote invloed op de mengverhouding.



**WAARSCHUWING!** Zorg steeds voor een goede ventilatie bij het vullen en hanteren van brandstof.

## Benzine

- Het aanbevolen laagste octaangehalte is 90 (RON). Indien u de motor laat lopen op benzine met een lager octaangehalte dan 90, kan het zogenaamde kloppen optreden. Hierdoor stijgt de motortemperatuur wat tot zware motorbeschadigingen kan leiden.

## Tweetaktolie

- Voor de beste resultaten en prestaties, moet u HUSQVARNA tweetaktolie gebruiken, die speciaal wordt gemaakt voor onze luchtgekoelde tweetaktmotoren.
- Gebruik nooit twee-takt olie die bedoeld is voor watergekoelde buitenboordmotoren, zogenaamde outboardoil.
- Gebruik nooit olie bedoeld voor vier-takt motoren.

## Mengverhouding

1:50 (2%) met HUSQVARNA tweetaktolie of overeenkomstig.

1:33 (3%) met andere olie, gemaakt voor luchtgekoelde tweetaktmotoren, geklassificeerd voor JASO FB/ISO EGB.

Benzine, liter	Tweetaktolie, liter	
	2% (1:50)	3% (1:33)
5	0,10	0,15
10	0,20	0,30
15	0,30	0,45
20	0,40	0,60

## Mengen

- Meng de benzine en olie altijd in een schone jerrycan die goedgekeurd is voor benzine.
- Begin altijd met de helft van de benzine die gemengd moet worden erin te gieten. Giet er daarna de gehele oliehoeveelheid bij. Meng (schud) het brandstofmengsel. Giet er de resterende hoeveelheid benzine bij.

- Meng (schud) de brandstofhoeveelheid goed voor u de brandstoftank van de machine vult.

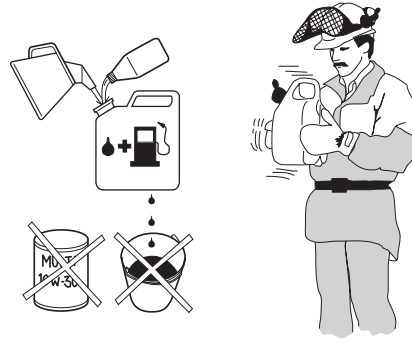

- Meng niet meer brandstof dan voor max. 1 maand nodig is.
- Als u de machine gedurende een langere tijd niet gebruikt, moet u de brandstoftank leeg maken en hem schoonmaken.

## Tanken



**WAARSCHUWING!** Om het risico op brand te verminderen, moet u de volgende voorzorgsmaatregelen nemen:

**Rook niet of plaats geen warme voorwerpen in de buurt van de brandstof.**

**Tank nooit terwijl de motor draait.**

**Open de dop van de tank voorzichtig wanneer u wilt tanken zodat eventuele overdruk langzaam verdwijnt.**

**Draai de dop van de tank goed vast na het tanken.**

**Verwijder de machine steeds van de tankplaats, voor u de motorzaag start.**

- Hou de handgrepen droog en vrij van olie en brandstof.
- Maak de omgeving rond de tankdop schoon. Maak de brandstoftank regelmatig schoon. Het brandstoffilter moet minstens één keer per jaar vervangen worden. Verontreinigingen in de tank kunnen defecten veroorzaken.

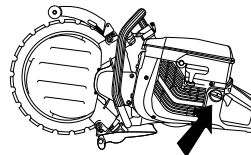

- Zorg ervoor dat de brandstof goed gemengd is door de jerrycan te schudden voor u de tank vult.

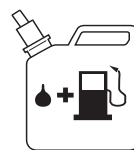

- Wees altijd voorzichtig met het bijvullen van brandstof. Verplaats de machine ten minste drie meter bij de vulplaats vandaan voor deze wordt gestart. Controleer of de tankdop is vastgedraaid.

# STARTEN EN STOPPEN

## Voor de start



**WAARSCHUWING!** Voor het starten moet u rekening houden met de volgende punten:

Start de slijpmachine niet zonder dat de riemkap is gemonteerd. Anders kan de koppeling losraken en persoonlijk letsel veroorzaken.

Verwijder de machine steeds van de tankplaats, voor u de motorzaag start.

Controleer of u en de machine stevig staan en of het zaagblad vrij kan draaien.

Hou onbevoegden uit het werkgebied.

**Decompressieklep:** Druk de klep in om de druk in de cilinder te verminderen. De decompressieklep moet altijd worden gebruikt bij het starten. Wanneer de machine is gestart, gaat de klep automatisch terug naar uitgangspositie.

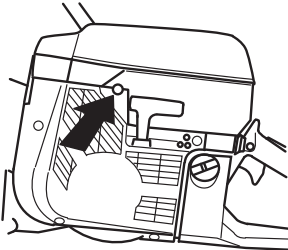

**Stopschakelaar:** Zorg ervoor dat de stopschakelaar (STOP) zich in de linker positie bevindt.

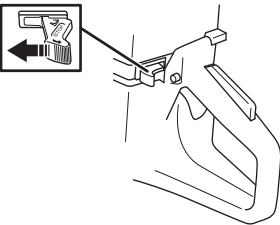

**Startgaspositie – koude motor:** Startgaspositie en choke worden verkregen door de choke helemaal uit te trekken.

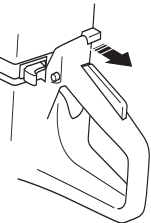

**Startgaspositie – warme motor:** De correcte choke/ startgasstand wordt verkregen door de chokehendel in de chokestand te zetten en hem vervolgens weer in te drukken. Hiermee wordt de startgasstand ingeschakeld zonder choke.

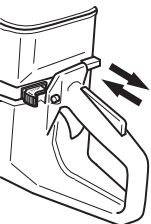

## Starten

Pak de voorhandgreep met uw linkerhand vast. Plaats uw rechtervoet op het onderste deel van de achterhandgreep en druk de machine tegen de grond. **Wikkel het startkoord nooit rond uw hand.**

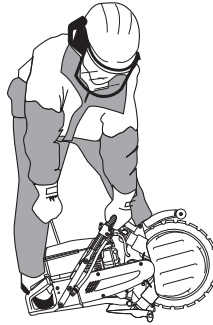

**WAARSCHUWING!** Het zaagblad draait wanneer de motor start. Zorg ervoor dat deze vrij kan draaien.

Pak de starthendel beet, trek met uw rechterhand het starterkoord langzaam uit tot u weerstand voelt (de starthaken grijpen in) en maak vervolgens snelle en krachtige trekbewegingen.

N.B.! Trek het starterkoord niet volledig uit en laat de starthendel niet zomaar los wanneer het volledig uitgetrokken is. Dit kan tot beschadigingen van de machine leiden.

Bij koude motor: Druk de chokehendel onmiddellijk in wanneer de motor ontsteekt, en herhaal de startpogingen tot de motor start.

Wanneer de motor start, geef snel vol gas en het startgas wordt automatisch uitgeschakeld.

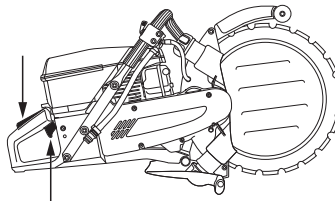

## Stoppen

Stop de motor door de stopschakelaar (STOP) naar rechts te bewegen.

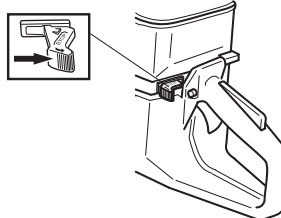

# ONDERHOUD

## Smeren van geleiderollen

- Sluit de vetspuit aan op de smeernippels.

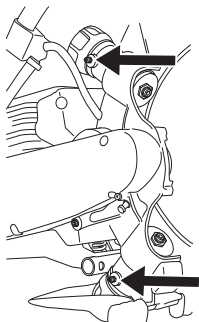

- Pomp vet naar binnen tot er puur vet uit het controlegat komt.

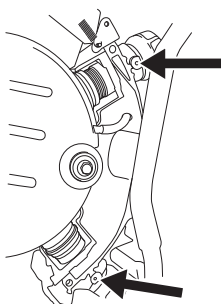

## Afstellen van aandrijfriem



De aandrijfriem zit helemaal ingekapseld en goed beschermd tegen zowel stof, vuil als mechanische schade tijdens het zagen.

- Demonteer de kap en maak de spanschroef van de riem los.

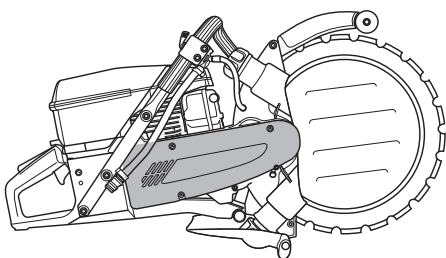

- Druk met uw duim op de riemspanner om de riem op te spannen. Draai vervolgens de bout vast, waarmee de riemspanner vastzit.

## Riem opspannen/vervangen van aandrijfriem



- Demonteer de kap en maak de spanschroef van de riem los. Druk de riemspanrol terug en installeer een nieuwe aandrijfriem.

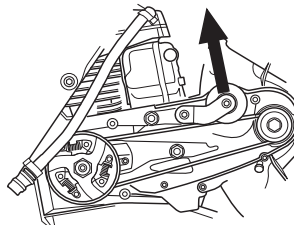

N.B.! Zorg ervoor dat de beide poelies schoon en onbeschadigd zijn voordat u een nieuwe aandrijfriem monteert.

- Druk met uw duim op de riemspanner om de riem op te spannen. Draai vervolgens de bout vast, waarmee de riemspanner vastzit.

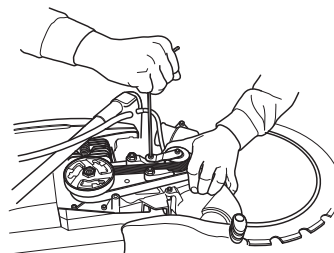

- Monteer de riemkap.

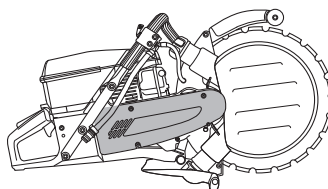

**WAARSCHUWING!** Gebruik de slijpmachine nooit zonder beschermkap over het zaagblad.

## Poelie en koppeling

Start de motor nooit wanneer poelie en koppeling voor onderhoud zijn verwijderd.

# ONDERHOUD

## Carburateur

Uw Husqvarna-product is geconstrueerd en gemaakt volgens specificaties, die de schadelijke uitlaatgassen reduceren. Als de motor 8-10 tanks brandstof heeft verbruikt, is de motor ingereden. Om ervoor te zorgen dat deze na de periode van inrijden optimaal blijft functioneren en zo min mogelijk schadelijke uitlaatgassen uitstoot, moet u uw dealer/ servicewerkplaats (die over een toerenteller beschikt) de carburateur af laten stellen.

## Werking



**WAARSCHUWING!** Start de machine niet zonder dat slijparm en slijpelement gemonteerd zijn. Anders kan de koppeling losraken en persoonlijk letsel veroorzaken.

- De carburateur regelt de snelheid van de machine via de gashendel. Lucht en brandstof worden in de carburateur gemengd.

## Naalden

De carburateur is voorzien van vaste sproeiers, om ervoor te zorgen dat de machine altijd het juiste mengsel brandstof en lucht krijgt. Indien de motor geen vermogen heeft of slecht accelereert, moet u het volgende doen:

- Controleer het luchtfilter en vervang indien nodig.
- Als dat niet helpt, moet u contact opnemen met een erkende servicewerkplaats.

## Afstellen van stationairtoerental (T)

Stel het stationair toerental af met schroef T. Als afstellen nodig is, moet u de stationair-schroef eerst met de klok mee draaien tot de zaagschijf begint te draaien. Draai de schroef vervolgens tegen de klok in tot de schijf stopt met draaien. Een correct afgestelde stationairstand is bereikt wanneer de motor zonder twijfelen accelereert.

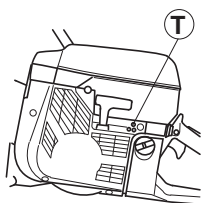

**Aanbevolen stationair toerental:** 2500 omw./min.



**WAARSCHUWING!** Als het stationair toerental niet zo kan worden afgesteld dat de snijuitrusting stilstaat, dient u uw dealer/ servicewerkplaats te raadplegen. Gebruik de machine nooit voor deze correct is afgesteld of gerepareerd.

## Brandstoffilter

- Het brandstoffilter zit in de brandstoftank.
- De brandstoftank moet worden beschermd tegen vuil bij het tanken. Dit vermindert het risico van storingen die worden veroorzaakt door het verstopping van het brandstoffilter dat in de tank zit.
- Het brandstoffilter kan niet worden schoongemaakt maar moet worden vervangen door een nieuw filter wanneer het verstopt is. **Het filter moet ten minste een keer per jaar worden vervangen.**

## Luchtfilter



Het luchtfilter moet regelmatig worden schoongemaakt van vuil en stof om te voorkomen:

- Storingen van de carburateur
- Moeilijkheden bij het starten
- Vermogensverlies
- Onnodige slijtage van de motoronderdelen.
- Abnormaal hoog brandstofverbruik

Het luchtfiltersysteem bestaat uit een geolied schuimplastic filter (1) en een papieren filter (2):

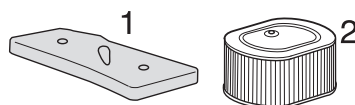

- 1 Het schuimplastic filter zit makkelijk bereikbaar onder filterkap A. Dit filter moet een keer per week worden gecontroleerd en worden vervangen indien nodig.

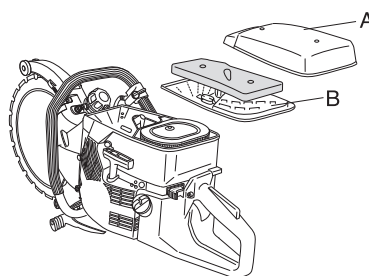

Om een goede filterwerking te krijgen, moet het filter regelmatig worden vervangen of worden schoongemaakt en ingeolied. Voor dit doel is een speciale HUSQVARNA-olie ontwikkeld.

Verwijder het schuimplastic filter. Was het filter zorgvuldig in lauw water met zeep. Na het schoon maken moet u het filter zorgvuldig in schoon water uitspoelen. Knijp het filter uit en laat het drogen. NB! Perslucht met te hoge druk kan het schuimplastic beschadigen.



# ONDERHOUD

Doe het filter in een plastic zak en giet de filterolie erbij. Kneed de plastic zak om de olie te verdelen. Knijp het filter in de plastic zak uit en giet de overgebleven olie weg voordat het filter op de machine wordt gemonteerd. Gebruik nooit gewone motorolie. Deze zakt zeer snel door het filter naar beneden en blijft dan op de bodem liggen.

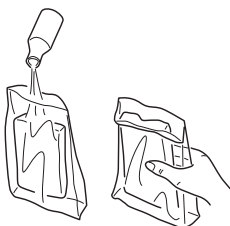

- 2 Het papieren filter zit onder deksel B. Dit filter moet worden vervangen/schoongemaakt wanneer het vermogen van de motor afneemt. U maakt het filter schoon door het te schudden. Let op dat het filter niet mag worden gewassen. NB! Perslucht met te hoge druk kan het filter beschadigen.



Na een lange gebruiksperiode kan het luchtfilter niet meer worden gereinigd. Daarom moet het filter regelmatig vervangen worden. **Een beschadigd luchtfilter moet altijd vervangen worden.**

**BELANGRIJK!** Slecht onderhoud van het luchtfilter leidt tot een aanslag op de bougie en abnormale slijtage van de onderdelen van de motor.

## Starter



**WAARSCHUWING!** De in het starterhuis gemonteerde terugveer is opgespannen en kan eruit springen als men niet voorzichtig tewerk gaat en kan dan persoonlijke verwondingen veroorzaken.

Wees altijd voorzichtig bij het vervangen van de veer of het starterkoord. Draag altijd een veiligheidsbril.

## Een gebroken of versleten starterkoord vervangen



- Draai de schroeven los waarmee de starter op het carter bevestigd is en verwijder de starter.

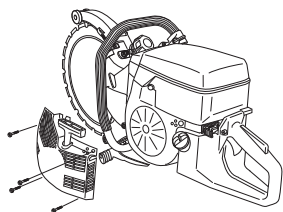

Trek het koord ca. 30 cm uit en til het in de uitsparing op de rand van de koordschijf. Indien het koord heel is: Haal de spanning van de veer door de schijf langzaam achteruit te draaien.

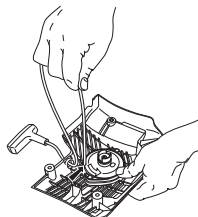

- Verwijder evt. resten van het oude starterkoord en controleer of de startveer werkt. Stop het nieuwe starterkoord door het gat in het starterhuis en op de koordschijf.

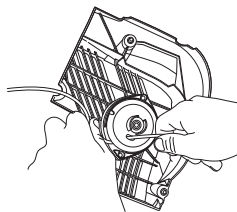

- Zet het starterkoord vast rond het midden van de koordschijf zoals op de afbeelding te zien is. Trek de bevestiging stevig vast en zorg ervoor dat het losse uiteinde zo kort mogelijk is. Veranker het uiteinde van het starterkoord in de starthandgreep.

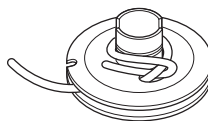

Voer het koord door de uitsparing aan de rand van de schijf en wikkel het koord 3 slagen met de klok mee rond het midden van de koordschijf.

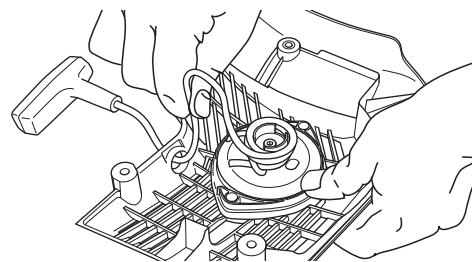

Trek vervolgens aan de starthandgreep, waardoor de veer op spanning komt. Herhaal de procedure nog een keer en dan met vier slagen.

Let op dat de starthandgreep naar de juiste uitgangspositie wordt getrokken nadat de veer is opgespannen.

Controleer of de veer niet naar de eindstand wordt getrokken door het starterkoord helemaal uit te trekken. Rem de koordschijf met uw duim af en controleer of het mogelijk is de koordschijf dan nog ten minste een halve slag te draaien.

## De terugveer spannen

- Plaats het starterkoord in de inkeping van de schijf en draai de schijf 2 slagen naar rechts.

Haal het koord uit de uitsparing op de koordschijf en haal de spanning van de veer door de schijf langzaam naar achteren te draaien.

# ONDERHOUD

N.B.! Controleer of de schijf, wanneer het starterkoord volledig uitgetrokken is, tenminste een halve slag gedraaid kan worden.

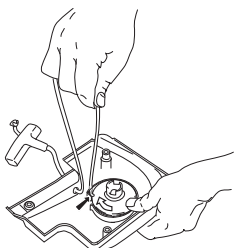

## Een gebroken terugveer vervangen



- Draai de schroeven los waarmee de starter op het carter bevestigd is en verwijder de starter.

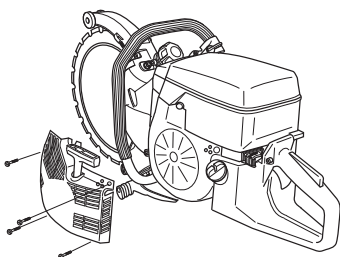

- Maak de bout in het midden van de koordschijf los en haal de schijf weg.

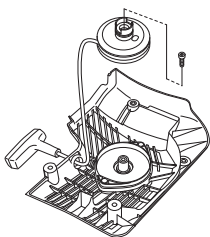

- Maak de schroeven waarmee de veercassette vastzit los.

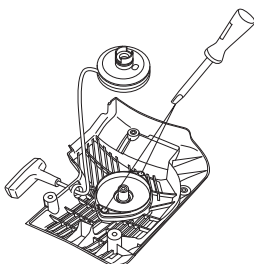

- Verwijder de retourveer door de starter om te draaien en de haken los te maken, met behulp van een schroevendraaier. De haken houden het pakket met de retourveer op de starter vast.

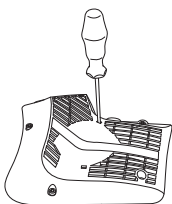

Vergeet niet dat de retourveer op spanning in het starterhuis ligt. Als de veer bij het monteren wegschiet, moet deze van binnen naar buiten naar het middelpunt toe worden opgerold.

- Smeer de terugstelveer in met dunne olie. Monteer het koordwiel en span de terugstelveer.

## Starter monteren

- Monteer de starter door eerst het starterkoord volledig uit te trekken en daarna de starter op het carter te plaatsen. Laat het starterkoord langzaam los zodat de starthaken in het wiel grijpen.

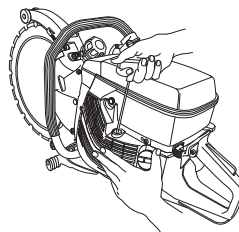

- Monteer de schroeven die de starter op zijn plaats houden en draai ze vast.

## Bougie



De volgende factoren zijn van invloed op de conditie van de bougie:

- Een incorrecte afstelling van de carburateur.
- Een incorrect brandstofmengsel (te veel olie in het mengsel).
- Een vuil luchtfilter.

Deze factoren veroorzaken afzettingen op de elektroden van de bougie, wat tot motordefecten en startmoeilijkheden kan leiden.

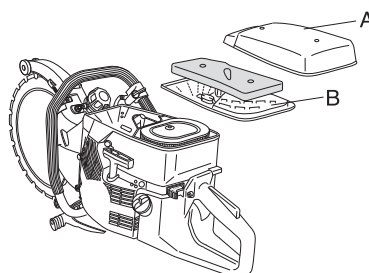

- Wanneer de machine te weinig vermogen heeft, moeilijk start of onregelmatig onbelast draait, dient u altijd eerst de bougie te controleren voor u andere maatregelen neemt. Maak de bougie schoon als ze verstopt is en controleer of de afstand tussen de elektroden 0,5 mm bedraagt. De bougie moet na een maand gebruik, of eerder indien nodig, vervangen worden.

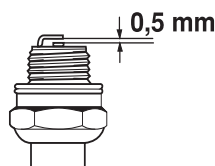

N.B.! Gebruik steeds het correcte bougietype! Andere types kunnen de zuiger/cilinder beschadigen.

# ONDERHOUD

## Koelsysteem

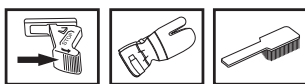

Om de werktemperatuur zo laag mogelijk te houden, is de machine uitgerust met een koelsysteem.

Het koelsysteem bestaat uit:

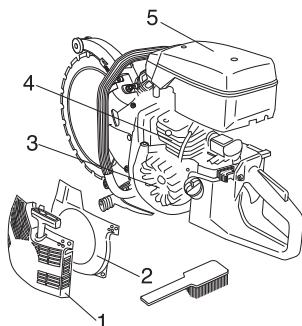

- 1 Luchtinlaat in de starter.
- 2 Luchtgeleidingsrail.
- 3 Ventilatorschoepen op het vliegwiel.
- 4 Koelflenzen op de cilinder.
- 5 Cilinderkap

Maak het koelsysteem één keer per week schoon met een borstel; dit moet vaker gebeuren wanneer u in moeilijke omstandigheden werkt. Een vuil of verstopt koelsysteem leidt tot oververhitting van de machine waardoor de cilinder en zuiger beschadigd kunnen worden.

## Geluiddemper

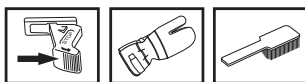

De geluiddemper is ontworpen om het geluid van de machine te reduceren, en om de uitlaatgassen van de gebruiker weg te richten. De uitlaatgassen zijn zeer heet en bevatten vonken die droge en ontvlambare materialen in brand kunnen steken.

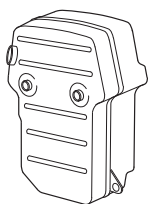

Gebruik de machine nooit als de geluiddemper in slechte staat is.

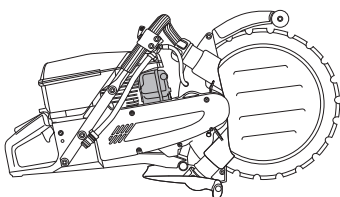

## Zaagblad herstellen



**WAARSCHUWING!** Zaagbladen voor een doorslijpmachines mogen niet worden hersteld. Vanwege zijn constructie staat een doorslijpzaagblad bloot aan andere spanningen dan een in het midden aangedreven 14-inch diamantzaagblad. Ten eerste drijft het aandrijf wiel op de binnendiameter van het zaagblad, zodat zowel het oppervlak van het aandrijf wiel als van het zaagblad aan slijtage onderhevig zijn. De zaagblad kern wordt dunner en de geleiding breder, wat verhindert dat het zaagblad door het wiel wordt aangedreven. Ten tweede staat het zaagblad bloot aan belasting van de rollen en van het zagen zelf, als het zaagblad niet volledig recht wordt gehouden. In het zaagblad wordt dan spanning opgebouwd, tot het barst of breekt, wanneer het opnieuw wordt gebruikt. Een gebarsten zaagblad kan ernstig letsel veroorzaken bij de gebruiker of andere personen. Om deze reden keurt Husqvarna niet goed dat zaagbladen voor doorslijpmachines worden hersteld en opnieuw gebruikt. Neem contact op met uw Husqvarna dealer voor instructies.

# ONDERHOUD

## Algemene skonderhoudsinstructies

Hieronder worden algemene onderhoudsvorschriften opgesomd. Neem contact op met uw dealer indien u meer informatie behoeft.

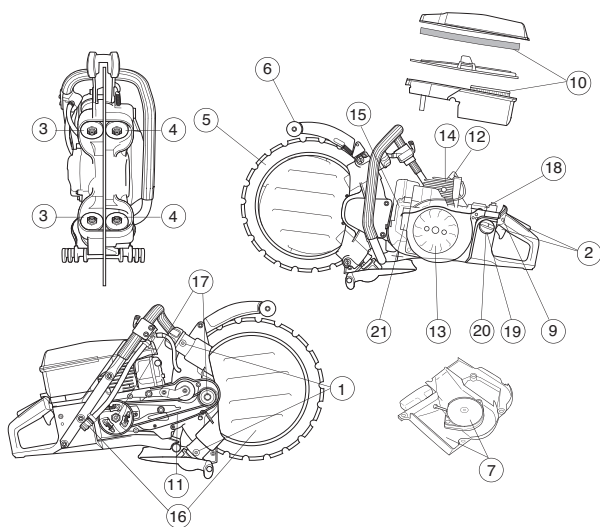

### Dagelijks onderhoud

- 1 Smeer de geleiderollen.
- 2 Controleer of alle onderdelen van de gashendel werken uit veiligheidsoogpunt (gashendel en startgasvergrendeling).
- 3 Controleer bij het vervangen van het zaagblad de geleiderollen op slijtage. Demonteer de complete geleiderol. Maak schoon en vet ze in voor het beste resultaat.
- 4 Controleer de slijtage op de steunrollen.
- 5 Controleer de conditie van zaagblad en aandrijfwiël.
- 6 Controleer de conditie van de beschermkap.
- 7 Controleer de starter en het startkoord en maak de luchtinlaat van de starter aan de buitenkant schoon.
- 8 Controleer of de bouten en moeren en vastgedraaid zijn.
- 9 Controleer of de stopschakelaar werkt.

### Wekelijks onderhoud

- 10 Controleer, maak schoon of vervang het hoofdfilter.
- 11 Controleer de spanning van de aandrijfriem.
- 12 Maak de bougie schoon. Controleer of de afstand tussen de elektroden 0,5 mm bedraagt.
- 13 Controleer de ventilatorschoepen op het vliegwiel. Controleer de starter en de terugspringveer.
- 14 Maak de koelflenzen op de cilinder schoon.
- 15 Controleer of de geluiddemper goed vast zit en niet beschadigd is.
- 16 Controleer de waterschijf en de inlaatzeef voor het water en maak ze schoon.

### Maandelijks onderhoud

- 17 Controleer het koppelingcentrum, het aandrijfwiël en de koppelingveer op slijtage.
- 18 Maak de buitenkant van de carburateur schoon.
- 19 Controleer het brandstoffilter en de brandstofleidingen. Vervang indien nodig.
- 20 Maak de buitenkant van de brandstoftank schoon.
- 21 Controleer alle kabels en aansluitingen.



# ONDERHOUD

## Opsporen van storingen

### Mechanica

Symptoom		Waarschijnlijke oorzaak
Het zaagblad draait niet.	1	Rolknoppen niet voldoende vastgedraaid.
	2	Het zaagblad is niet juist op de geleiderollen gemonteerd.
	3	De rollen zijn te strak gespannen.
Het zaagblad draait te langzaam.	1	Rolknoppen niet voldoende vastgedraaid.
	2	Het aandrijfwiel is versleten.
	3	De v-vormige binnendiameter van het zaagblad is versleten.
	4	De veren van de geleiderollen zijn verzwakt.
	5	Fout aan lagers van de rollen.
Het zaagblad springt uit positie.	1	Rolinstelling te los.
	2	Versleten geleiderollen.
	3	Het zaagblad is niet juist op de geleiderollen gemonteerd.
	4	Beschadigd zaagblad.
Het zaagblad is scheef.	1	De rollen zijn te strak gespannen.
	2	Zaagblad oververhit.
Segment breekt af.	1	Zaagblad verbogen, verdraaid of slecht onderhouden.
	2	Blijf het zaagblad gebruiken wanneer slechts één segment ontbreekt of lever de machine in voor herstel wanneer het zaagblad max. 50% is versleten.
Het zaagblad draait te langzaam.	1	Verkeerd zaagblad voor het huidige materiaal.
De koppeling slijpt.	1	De geleiderollen bewegen niet vrij naar binnen en naar buiten. Een aanlopende rol kan het zaagblad niet voldoende hard tegen het aandrijfwiel drukken.
	2	Het aandrijfwiel is versleten. Schurend materiaal en te weinig water tijdens het zagen vergroten de slijtage van het wiel.
	3	De flens van de geleiderol is versleten. Indien meer dan de helft van de breedte van de flens is weggesleten, loopt het zaagblad aan.
	4	De gleuf en binnenkant van het zaagblad zijn versleten. Veroorzaakt door gebrekkige begieting met water van schurend materiaal en/of een verslijten aandrijfwiel, waardoor het zaagblad aanloopt.

# TECHNISCHE GEGEVENS

## Technische gegevens

<b>Motor</b>	<b>K960 Ring</b>
Cilinderinhoud, cm <sup>3</sup>	93,6
Cilinderdiameter, mm	56
Slaglengte, mm	38,0
Stationair toerental, t/min	2700
Aanbevolen max. overtoeren, t/min	9750 (+/- 250)
Vermogen, kW/ t/min	4,5/9000
<b>Ontstekingsysteem</b>	
Fabrikant van ontstekingsysteem	SEM
Bougie	Champion RCJ 6Y/ NGK BPMR 7A
Elektrodenafstand, mm	0,5
<b>Brandstof-/smeersysteem</b>	
Fabrikant van carburateur	Walbro
Soort carburateur	RWJ-3A
Inhoud benzinetank, liter	1,0
<b>Gewicht</b>	
Doorslijpmachine zonder brandstof en zaagblad, kg	13,1
<b>Lawaai-emissie (zie opm. 1)</b>	
Geluidsvermogen, gemeten dB(A)	114
Geluidsvermogen, gegarandeerd L <sub>WA</sub> dB(A)	116
<b>Geluidsniveau (zie opm. 2)</b>	
Equivalent geluidsniveau bij oor van de gebruiker, dB(A)	103
<b>Equivalent trillingsniveau, a<sub>hveq</sub> (zie opm. 3)</b>	
Voorste handvat, m/s <sup>2</sup>	3,5
Achterste handvat, m/s <sup>2</sup>	3,7

Opm. 1: Emissie van geluid naar de omgeving gemeten als geluidsvermogen (L<sub>WA</sub>) volgens EG-richtlijn 2000/14/EG.

Opm. 2: Het equivalente geluidsdrukniveau, volgens EN 1454, wordt berekend als de tijdsgewogen energiesom van de geluidsdrukniveaus onder verschillende werkomstandigheden. De gerapporteerde gegevens voor het equivalente geluidsdrukniveau vertonen een typische statistische spreiding (standaardafwijking) van 1 dB (A).

Opm. 3: Het equivalente trillingsniveau, volgens EN ISO 19432, wordt berekend als de tijdsgewogen energiesom van de trillingsniveaus onder verschillende werkomstandigheden. De gerapporteerde gegevens voor het equivalente trillingsniveau vertonen een typische statistische spreiding (standaardafwijking) van 1 m/s<sup>2</sup>.

## Slijpuitrusting

Max. omloopsnelheid, m/s	55
Diameter zaagblad, mm/duim	350/14"
Zaagdiepte, mm/duim	260/10"
Max. toerental van de motor, t/min	10000
Gewicht zaagblad, kg	0,8
<b>Afmetingen</b>	
Hoogte, mm	410
Lengte, in mm	715
Breedte, mm	260
Waterverbruik, liter/min	4



---

# TECHNISCHE GEGEVENS

---

## EG-verklaring van overeenstemming

### (Alleen geldig voor Europa)

**Husqvarna AB**, 433 81 Göteborg, Zweden, Tel: +46-31-949000, verklaart hierbij dat slijpmachine **Husqvarna K 960 Ring** met serienummers van 2010 en later (bouwjaar aangegeven op het typeplaatje gevolgd door een serienummer) overeenkomt met de voorschriften in de Europese richtlijn:

- van 17 mei 2006 "betreffende machines" **2006/42/EG**
- van 15 december 2004 "betreffende elektromagnetische compatibiliteit" **2004/108/EEC**.
- van 8 mei 2000 "betreffende geluidsemisatie door materieel voor gebruik buitenshuis" **2000/14/EG**.

Voor informatie betreffende lawaaiemissies, zie hoofdstuk Technische gegevens.

De volgende normen zijn van toepassing:

**EN ISO 12100:2003, ISO/DIS 19432:2009, EN 1454:1997, CISPR12:2007**

Göteborg, 29 december 2009

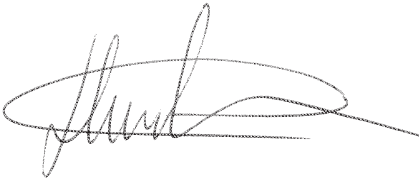

Henric Andersson

Vice-president, hoofd doorslijpmachines en bouw materieel

Husqvarna AB

(erkende vertegenwoordiger voor Husqvarna AB en verantwoordelijk voor technische documentatie.)

**Originele instructies**

**1153350-36**



**2009-12-29**