

Gebruiksaanwijzing

K960

K960 Rescue

Neem de gebruiksaanwijzing grondig door en gebruik de machine niet voor u alles duidelijk heeft begrepen.

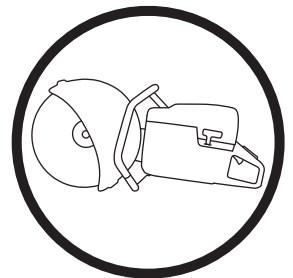

Dutch

VERKLARING VAN DE SYMBOLEN

Symbolen op de machine:

WAARSCHUWING! Wanneer de machine onjuist of slordig wordt gebruikt, kan het een gevaarlijk gereedschap zijn, dat ernstig letsel of overlijden van de gebruiker of anderen kan veroorzaken.



Neem de gebruiksaanwijzing grondig door en gebruik de machine niet voor u alles duidelijk heeft begrepen.



Draag altijd:

- Veiligheidshelm
- Gehoorbeschermers
- Veiligheidsbril of vizier
- Stofmasker



Dit product voldoet aan de geldende CE-richtlijnen.



WAARSCHUWING! Bij het zagen treedt stofvorming op, die schadelijk kan zijn bij inademing. Gebruik een goedgekeurd stofmasker. Probeer geen benzinedampen en uitlaatgassen in te ademen. Zorg voor goede ventilatie.



WAARSCHUWING! Een terugslag kan plotseling, snel en krachtig zijn en kan levensbedreigend letsel veroorzaken. Lees de gebruiksaanwijzing aandachtig door en gebruik de machine niet voordat u de instructies goed hebt begrepen.



WAARSCHUWING! Vonken geproduceerd tijdens het zagen/slijpen kunnen brand veroorzaken in brandbare materialen zoals: benzine, hout, droog gras enz.



Geluidsemissie naar de omgeving volgens de richtlijnen van de Europese Gemeenschap. De emissie van de machine wordt aangegeven in het hoofdstuk Technische gegevens en op plaatjes.



Symbolen in de gebruiksaanwijzing:

Controle en/of onderhoud moet altijd uitgevoerd worden met uitgeschakelde motor en de stopschakelaar in de STOP-stand.



In bedrijf.



Stop, met de retourveer in bedrijfsstand.

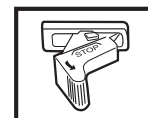

Stop, in vaste stand.

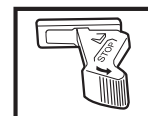

Gebruik altijd goedgekeurde veiligheidshandschoenen.

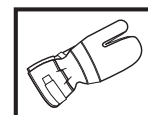

Moet regelmatig schoongemaakt worden.

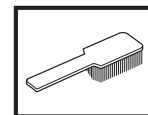

Controleer met het blote oog.



Gebruik van veiligheidsbril of vizier verplicht.



Overige op de machine aangegeven symbolen/plaatjes verwijzen naar specifieke eisen aan certificering op bepaalde markten.

INHOUD

Inhoud

VERKLARING VAN DE SYMBOLEN

Symbolen op de machine: 2

Symbolen in de gebruiksaanwijzing: 2

INHOUD

Inhoud 3

WAT IS WAT?

Beschrijving van de slijpmachine - K960? 4

WAT IS WAT?

Beschrijving van de slijpmachine - K960 Rescue? 5

VEILIGHEIDSINSTRUCTIES

Maatregelen voordat u een nieuwe doorslijpmachine gaat gebruiken 6

Persoonlijke veiligheidsuitrusting 6

Algemene veiligheidsinstructies 7

Veiligheidsuitrusting van de machine 8

Slijpschijven 10

Algemene werkinstructies 12

MONTEREN

Controle van aandrijf-as en flensringen 14

Zaagblad monteren 14

Beschermkap van het zaagblad 14

BRANDSTOFHANTERING

Brandstof 15

Tweetaktolie 15

Tanken 15

STARTEN EN STOPPEN

Voor de start 16

Starten 16

ONDERHOUD

Spannen van de aandrijfriem 17

Vervangen van aandrijfriem 17

Poelie en koppeling 17

Carburateur 17

Brandstoffilter 18

Luchtfilter 18

Starter 19

Bougie 20

Koelsysteem 21

Geluiddemper 21

Algemene skonderhoudsinstructies 21

TECHNISCHE GEGEVENS

K960, K960 Rescue 22

Slijpuitrusting 22

EG-verklaring van overeenstemming 23

WAT IS WAT?

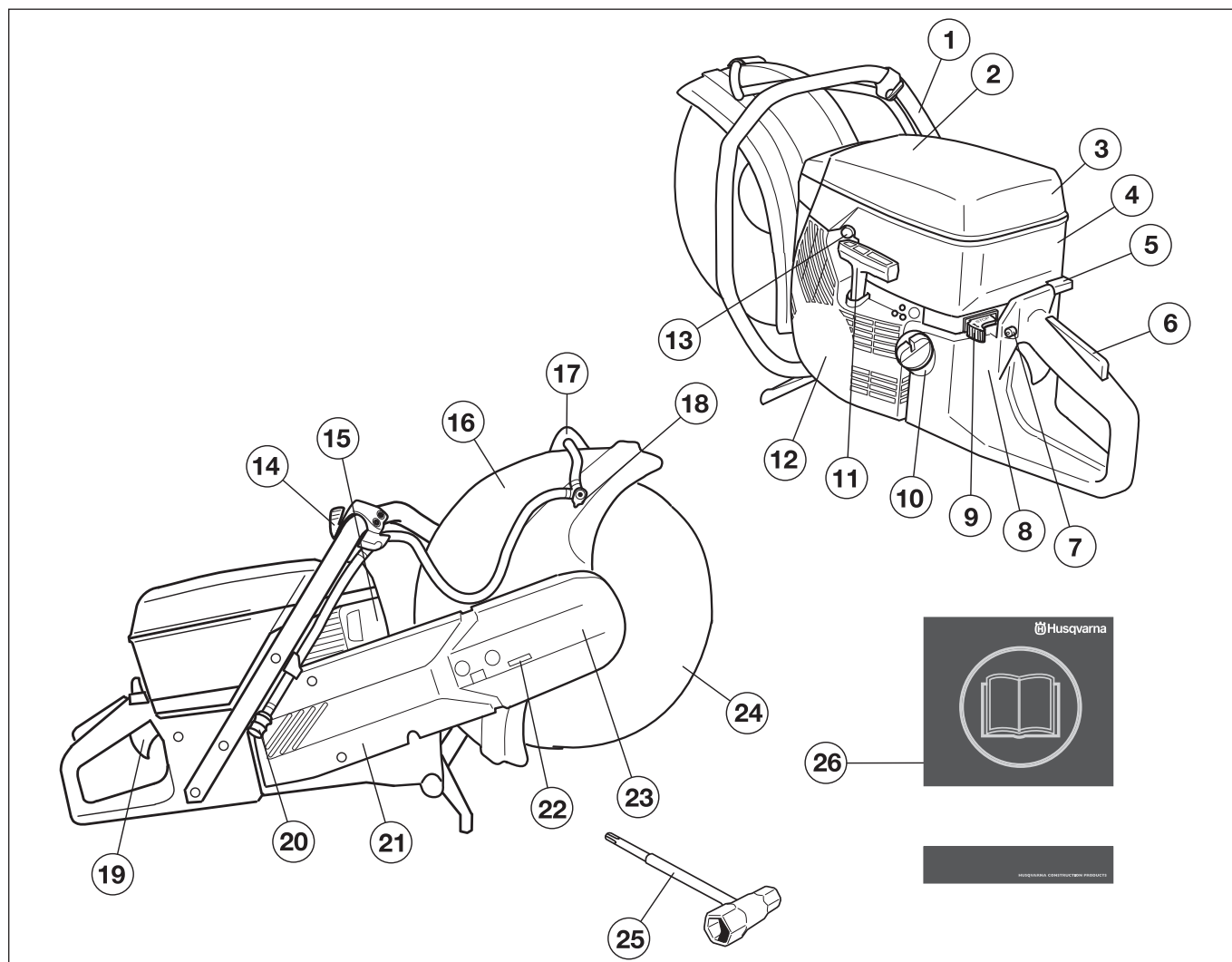

Beschrijving van de slijpmachine - K960?

- | | |
|--------------------------|-------------------------------------|
| 1 Voorste handvat | 14 Waterkraan |
| 2 Waarschuwingsplaatje | 15 Geluiddemper |
| 3 Luchtfilterdeksel | 16 Beschermkap van het zaagblad |
| 4 Cilinderkap | 17 Afstelhandgreep voor beschermkap |
| 5 Choke | 18 Waterset |
| 6 Gashendelvergrendeling | 19 Gashendel |
| 7 Startgasvergrendeling | 20 Wateraansluiting |
| 8 Typeplaatje | 21 Zaagarm |
| 9 Stopschakelaar | 22 Riemspringer |
| 10 Brandstoftank | 23 Slijpelement |
| 11 Starthendel | 24 Zaagblad |
| 12 Starter | 25 Combisleutel |
| 13 Decompressieklep | 26 Gebruiksaanwijzing |

WAT IS WAT?

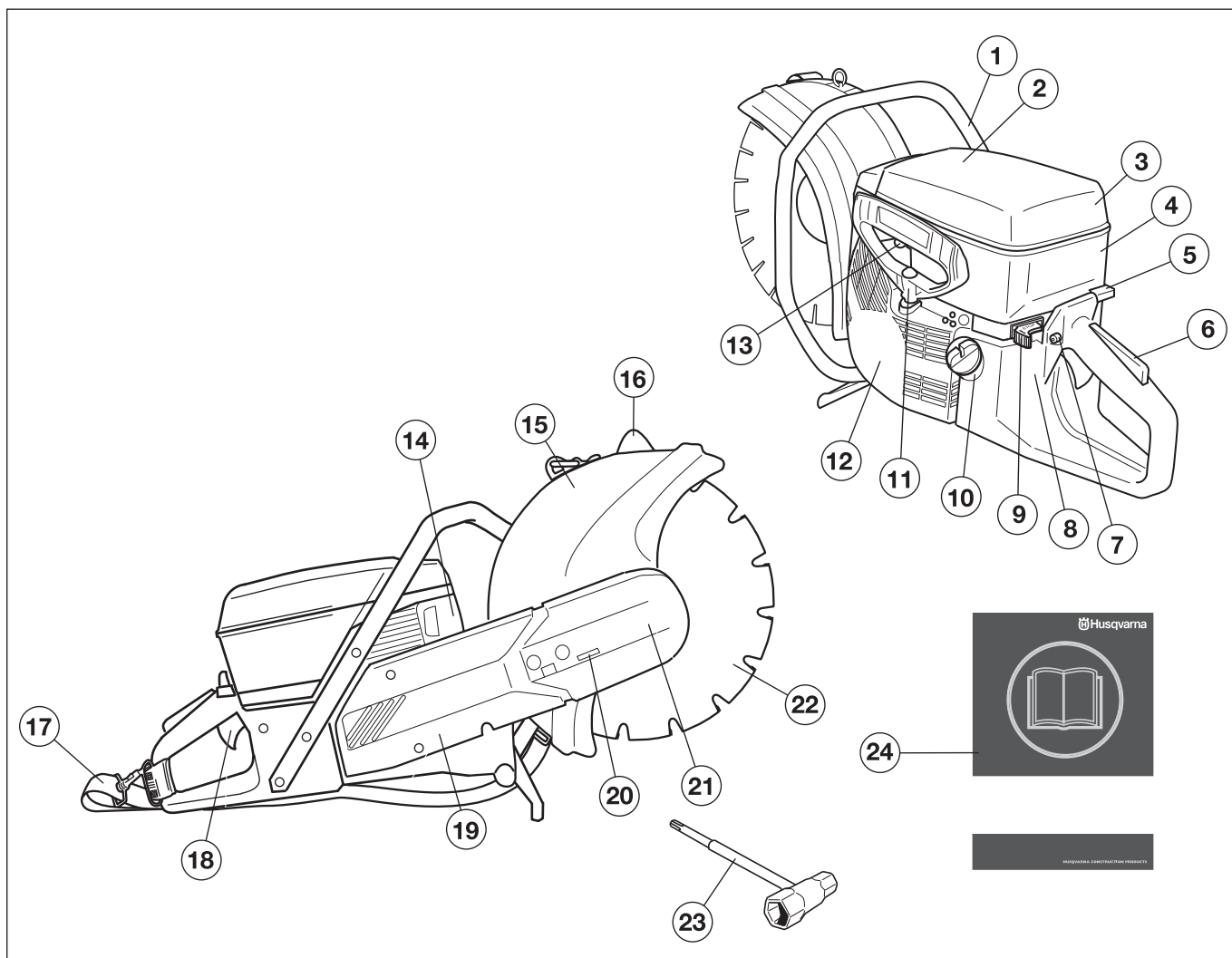

Beschrijving van de slijpmachine - K960 Rescue?

- | | |
|--------------------------|-------------------------------------|
| 1 Voorste handvat | 13 Decompressieklep |
| 2 Waarschuwingsplaatje | 14 Geluiddemper |
| 3 Luchtfilterdeksel | 15 Beschermkap |
| 4 Cilinderkap | 16 Afstelhandgreep voor beschermkap |
| 5 Choke | 17 Draagstel |
| 6 Gashendelvergrendeling | 18 Gashendel |
| 7 Startgasvergrendeling | 19 Zaagarm |
| 8 Typeplaatje | 20 Riemspanner |
| 9 Stopschakelaar | 21 Slijpelement |
| 10 Brandstoftank | 22 Blad |
| 11 Starthendel | 23 Combisleutel |
| 12 Starter | 24 Gebruiksaanwijzing |

VEILIGHEIDSLINSTRUCTIES

Maatregelen voordat u een nieuwe doorslijpmachine gaat gebruiken

- Neem de gebruiksaanwijzing grondig door en gebruik de machine niet voor u alles duidelijk heeft begrepen.
- Controleer de montage en afstelling van het zaagblad. Zie de instructies in het hoofdstuk Zaagblad monteren.
- Start de motor en controleer de stationair instelling, zie instructies in het hoofdstuk Onderhoud. Bij een juiste carburateurinstelling moet het zaagblad bij stationair toerental stilstaan. De instelling van het stationair toerental wordt beschreven in het hoofdstuk Fijnafstelling van het stationair toerental T. Stel het toerental in volgens deze instructies. Gebruik de doorslijpmachine niet als het stationair toerental niet juist is afgesteld!
- Laat uw Husqvarna-dealer de doorslijpmachine regelmatig controleren en de noodzakelijke instellingen en reparaties uitvoeren.
- Het rescuezaagblad mag uitsluitend worden gebruikt voor reddingsoperaties en enkel door ervaren personeel.



WAARSCHUWING! De oorspronkelijke vormgeving van de machine mag in geen enkel geval gewijzigd worden zonder toestemming van de fabrikant. Men moet altijd originele onderdelen gebruiken. Niet goedgekeurde wijzigingen en/of niet-originele onderdelen kunnen tot ernstige verwondingen of de dood van zowel gebruiker als omstanders leiden.



WAARSCHUWING! Het gebruik van producten die materiaal snijden, slijpen, boren, schuren of vormen kan stof en dampen veroorzaken die schadelijke chemicaliën kunnen bevatten. Zoek uit hoe het materiaal waar u mee werkt is samengesteld en draag een geschikt gezichts- en ademmasker.



WAARSCHUWING! Een slijpmachine die verkeerd of slordig wordt gebruikt kan een gevaarlijk gereedschap zijn, dat ernstige, zelfs levensbedreigende, verwondingen kan veroorzaken. Het is zeer belangrijk dat u de inhoud van deze gebruiksaanwijzing leest en begrijpt.



WAARSCHUWING! Het ontstekingsstelsel van deze machine produceert tijdens bedrijf een elektromagnetisch veld. Dit veld kan onder bepaalde omstandigheden pacemakers storen. Om het risico van ernstig of fataal letsel te verminderen, raden wij aan dat personen met een pacemaker contact opnemen met hun arts en de fabrikant van de pacemaker voor ze deze machine gaan bedienen.

Husqvarna Construction Products streeft ernaar de constructie van zijn producten voortdurend te verbeteren. Husqvarna houdt zich derhalve het recht voor zonder mededeling vooraf en zonder verdere verplichtingen constructiewijzigingen door te voeren.

Alle informatie en gegevens in deze gebruiksaanwijzing waren van toepassing op de datum dat deze gebruiksaanwijzing ter perse ging.

Persoonlijke veiligheidsuitrusting



WAARSCHUWING! Bij al het gebruik van de machine moet goedgekeurde persoonlijke beschermingsuitrusting gebruikt worden. Persoonlijke beschermingsuitrusting elimineert de risico's niet, maar vermindert het schadelijk effect in geval van een ongeval. Vraag uw dealer om raad wanneer u uw uitrusting koopt.

- Veiligheidshelm
- Gehoorbeschermers
- Veiligheidsbril of vizier



- Stofmasker

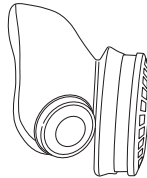

- Sterke, gripvaste handschoenen.

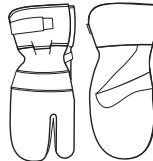

- Nauwsluitende, sterke en prettige kleding die volledige bewegingsvrijheid toelaat.



- Gebruik de beenbescherming die wordt aanbevolen voor het materiaal dat moet worden doorgezaagd.
- Laarzen met stalen neus en anti-slip zool.



- U moet altijd een EHBO-kit bij de hand hebben.



VEILIGHEIDSIINSTRUCTIES

Algemene veiligheidsinstructies

BELANGRIJK! Werk nooit met een doorslijpmachine voordat u de inhoud van deze gebruiksaanwijzing heeft gelezen en goed heeft begrepen. Alle servicewerkzaamheden betreffende de punten genoemd in de paragraaf "Controle, onderhoud en servicebeurten van de veiligheidsuitrusting van de doorslijpmachine" dienen te worden uitgevoerd door vakkundig servicepersoneel.

Veiligheid op de werkplek

- Zorg ervoor dat de werkplek schoon en goed verlicht is. Rommelige of donkere werkplekken werken ongelukken in de hand.
- Gebruik de machine nooit binnenshuis. Vergeet niet dat het gevaarlijk is om de uitlaatgassen van de motor in te ademen.
- Gebruik de motorkettingzaag niet in ongunstige weersomstandigheden. B.v. bij dichte mist, regen, harde wind, hevige koude enz. Werken in slechte weersomstandigheden is vermoeiend en kan tot gevaarlijke situaties leiden, zo kan de grond glad zijn.
- Begin nooit met de machine te werken voordat het werkterrein ontruimd is en u stevig staat. Kijk of er eventuele obstakels zijn wanneer een onverwachte verplaatsing optreedt. Verzeker u ervan dat er geen materiaal naar beneden kan vallen en verwondingen kan veroorzaken terwijl u met de machine werkt. Neem grote voorzichtigheid in acht bij het werken op hellend terrein.
- Controleer of er geen leidingen of elektrische kabels lopen in het gebied waar u gaat slijpen.
- Controleer de omgeving:
 - Om ervoor te zorgen dat u de controle over uw machine niet kunt verliezen vanwege omstanders, dieren of een andere reden.
 - Ter voorkoming van contact tussen het zaagblad en eerdergenoemden.
- Het RESCUE-blad verspaant delen van het object en in het meest ongunstige geval kunnen hardmetalen zaagtanden afbreken en met hoge snelheid worden weggeslingerd. Houd omstanders en dieren op veilige afstand van het risicogebied.

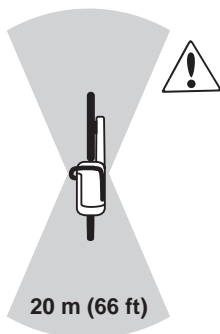

WAARSCHUWING! Gebruik de machine alleen in goed geventileerde ruimtes. Nalatigheid kan leiden tot ernstig letsel of overlijden.



WAARSCHUWING! De veiligheidsafstand voor de doorslijpmachine bedraagt 15 meter. U bent verantwoordelijk dat er geen dieren en toeschouwers binnen het werkterrein zijn. Begin niet te zagen voor het werkterrein vrij is en u veilig staat.

Persoonlijke veiligheid

- Draag altijd persoonlijke veiligheidsuitrusting. Zie instructies in het hoofdstuk Persoonlijke veiligheidsuitrusting.
- Gebruik de machine nooit als u moe bent, alcohol heeft gedronken of medicijnen heeft ingenomen die uw gezichtsvermogen, beoordelingsvermogen of coördinatievermogen negatief beïnvloeden.
- Laat nooit een ander de machine gebruiken zonder u ervan te verzekeren dat ze de inhoud van de gebruiksaanwijzing hebben begrepen.
- Zorg ervoor dat kleding of lichaamsdelen niet in contact komen met de zaaguitrusting wanneer deze draait.
- Blijf op afstand van de zaaguitrusting wanneer deze draait.
- De beschermkappen voor de slijpuitrusting moeten altijd zijn aangebracht wanneer de machine werkt.
- Let erop dat u tijdens het werken altijd op een veilige en stabiele ondergrond staat.



WAARSCHUWING! Als men teveel wordt blootgesteld aan trillingen, kan dit tot bloedvat- en zenuwbeschadigingen leiden bij personen die een slechte bloedcirculatie hebben. Consulteer uw dokter wanneer u symptomen heeft die daarop wijzen. Zulke symptomen zijn: slapende vingers e.d., geen gevoel, "kriebelend" gevoel, "speldeprikken", pijn, geen of weinig kracht, huidverkleuringen of veranderingen van het huidoppervlak. Deze symptomen hebben meestal betrekking op vingers, handen of polsen.

Gebruik en onderhoud

- Een doorslijpmachine is geconstrueerd om harde materialen door te zagen, zoals metselwerk. Let op het grotere terugslagrisico wanneer u in zachte materialen zaagt. Zie instructies in het hoofdstuk Maatregelen die terugslag voorkomen.
- Gebruik nooit een machine die defect is. Volg de onderhouds-, controle- en service-instructies van deze gebruiksaanwijzing. Bepaalde onderhouds- en servicemaatregelen moeten uitgevoerd worden door opgeleide en gekwalificeerde specialisten. Zie instructies in het hoofdstuk Onderhoud.
- Gebruik nooit een machine die zo gewijzigd is dat ze niet langer overeenkomt met de originele uitvoering.
- Verplaats de machine niet wanneer de zaaguitrusting draait. De machine is voorzien van een frictierem om de stoptijd te verkorten.

Transport en opbergen

- Bewaar de doorslijpmachine in een af te sluiten ruimte zodat hij onbereikbaar is voor kinderen en onbevoegden.
- Bewaar de slijpschijf droog en vorstvrij.

Slijpschijven

- Bewaar of vervoer de doorslijpmachine niet met een gemonteerde slijpschijf. Controleer regelmatig of de geluiddemper vast op het motorhuis zit. Alle zaagbladen dienen na gebruik van de doorslijpmachine gedemonteerd en zorgvuldig opgeslagen te worden.

VEILIGHEIDSinSTRUCTIES

- Bijzondere voorzichtigheid moet in acht genomen worden met droogslijpschijven. De droogslijpschijven moeten bewaard worden op een vlak, horizontaal oppervlak. Als u een droogslijpschijf vochtig bewaart kan dit onbalans veroorzaken met letsel tot gevolg.
- Controleer nieuwe zaagbladen op transport- of opslagschade.

Brandstofveiligheid



(Tanken/Brandstofmengsel/Opbergen)



WAARSCHUWING! Wees voorzichtig bij het hanteren van brandstof. Denk aan de brand-, explosie- en inademiingsrisico's.

- Tank nooit wanneer de motor van de machine loopt.
- Zorg voor een goede ventilatie tijdens het tanken en het mengen van brandstof (benzine en 2-takt olie).
- Verplaats de machine ten minste 3 m van de tankplaats voor u de motor start.

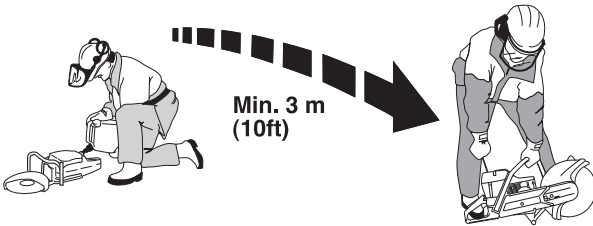

- Start de machine nooit:
 - Als u er brandstof op gemorst heeft. Neem alle gemorste brandstof af en laat de benzinereesten verdampen.
 - Als u brandstof op uzelf of op uw kleding gemorst heeft, trek schone kleding aan. Was de lichaamsdelen die in contact zijn geweest met brandstof. Gebruik water en zeep.
 - Als de machine brandstof lekt. Controleer de tankdop en de brandstofleidingen regelmatig op lekkage.
- Bewaar en vervoer de machine en brandstof zo, dat eventuele lekkage en dampen niet in contact kunnen komen met vonken of open vuur, bijvoorbeeld van elektrische machines, elektrische motoren, stopcontacten/schakelaars, verwarmingsketels e.d.
- De brandstof moet in daarvoor bedoelde en goedgekeurde tanks worden bewaard.
- Als de machine gedurende lange tijd niet gebruikt zal worden, moet de brandstoftank leeggemaakt worden. Vraag bij uw tankstation of bij de gemeente waar u de afgetapte brandstof kwijt kan.
- Gebruik een Husqvarna's benzinetank met overvulbescherming.



WAARSCHUWING! Denk aan brand- en explosiegevaar en het risico van inademing. Stop de motor voor u gaat tanken. Bijvullen zonder dat de brandstof overloopt. Droog alles af wat op de grond en de machine is gemorst. Wanneer u brandstof op u zelf of uw kleding heeft gemorst. Trek andere kleren aan. Verplaats de machine ten minste 3 meter van de tankplaats voor u start.

Veiligheidsuitrusting van de machine

In dit hoofdstuk wordt verklaard wat de veiligheidsonderdelen van de machine zijn, welke functie ze hebben en hoe de controle en het onderhoud moeten uitgevoerd worden om hun goede werking veilig te stellen. Bekijk het hoofdstuk Wat is wat? om te zien waar deze onderdelen zich bevinden op uw machine.



WAARSCHUWING! Gebruik nooit een machine als de veiligheidsonderdelen kapot zijn. Volg de controle-, onderhouds- en service-instructies die in dit hoofdstuk beschreven worden.

Om service en reparaties aan de machine uit te voeren, moet u een speciale opleiding hebben. Dit geldt vooral voor de veiligheidsuitrusting van de machine. Als de machine één van de volgende controles niet goed doorstaat, moet u ermee naar uw servicewerkplaats gaan. Als u één van onze producten koopt, garandeert dit dat de reparaties en service door een vakman kunnen worden uitgevoerd. Als u uw machine heeft gekocht bij één van onze dealers die geen servicewerkplaats heeft, vraag hem dan waar de dichtstbijzijnde erkende werkplaats is.

Trillingdempingssysteem

Uw machine is uitgerust met een trillingdempingssysteem dat geconstrueerd is om zo trillingvrij en comfortabel mogelijk met de zaag te kunnen werken.

Het trillingdempingssysteem van de machine reduceert het overbrengen van de trillingen van de motoreenheid/snijuitrusting op de handvateenheid van de machine.

Het motorlichaam, inclusief de zaaguitrusting, hangt met zog. trillingsdempingselementen in de handvateenheid.

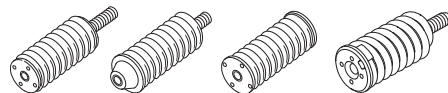

Controleer het trillingdempingssysteem

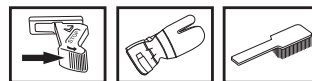

- Controleer het trillingdempingselement regelmatig op materiaalbarsten en vervormingen.
- Controleer of het trillingdempingselement vast verankerd is tussen de motoreenheid en de handvateenheid.

Stopschakelaar

De stopschakelaar moet gebruikt worden om de motor uit te schakelen.

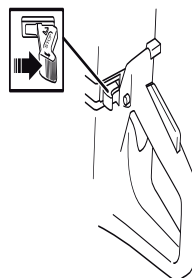

VEILIGHEIDSIINSTRUCTIES

Controleer de stopschakelaar

- Start de motor en controleer of de motor wordt uitgeschakeld wanneer de stopschakelaar in de stopstand wordt gezet.

Geluiddemper

De geluiddemper werd ontworpen om het geluidsniveau zo laag mogelijk te houden, en om de uitlaatgassen weg te richten van de gebruiker.



WAARSCHUWING! Tijdens het gebruik en een tijdje daarna is de geluiddemper erg warm. Raak de geluiddemper niet aan wanneer hij warm is!

De uitlaatgassen van de motor zijn heet en kunnen vonken bevatten die brand kunnen veroorzaken. Start de machine daarom nooit binnenshuis of in de buurt van licht ontvlambaar materiaal!

De binnenkant van de geluiddemper bevat chemicaliën die kankerverwekkend kunnen zijn. Vermijd contact met deze elementen wanneer de carburateur is beschadigd.

BELANGRIJK! Voor geluiddempers is het erg belangrijk dat de controle-, onderhouds- en service-instructies gevolgd worden. Zie de instructies in het hoofdstuk Controle, onderhoud en service van de veiligheidsuitrusting van de machine.

Controleer de geluiddemper

- Gebruik de machine nooit wanneer de geluiddemper defect is.
- Controleer regelmatig of de geluiddemper vastzit in de machine.

Gashendelvergrendeling

De gashendelvergrendeling is geconstrueerd om onbedoeld activeren van de gashendel te voorkomen. Wanneer de vergrendeling (A) wordt ingedrukt, komt de gashendel (B) vrij.

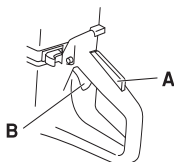

De vergrendeling blijft ingedrukt zolang de gashendel is ingedrukt. Wanneer men het handvat loslaat, gaan zowel de gashendel als de gashendelvergrendeling naar hun respectievelijke beginposities. Dit gebeurt via twee van elkaar onafhankelijke retourveersystemen. Deze positie houdt in dat de gashendel automatisch vergrendeld wordt op stationair draaien.

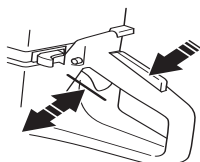

Controleer de gashendelvergrendeling

- Controleer of de gashendel vergrendeld is in de stationaire stand wanneer de gashendelvergrendeling in de oorspronkelijke stand staat.

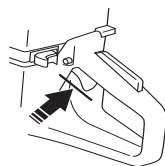

- Druk de gashendelvergrendeling in en controleer of ze teruggaat naar de oorspronkelijke positie wanneer u haar loslaat.

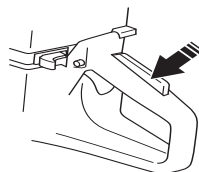

- Controleer of de gashendel en de gashendelvergrendeling vlot lopen en of hun terugveersystemen werken.

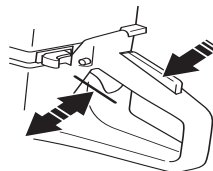

- Start de slijpmachine en geef volgas. Laat de gashendel los en controleer of het zaagblad stopt en stil blijft staan. Wanneer het zaagblad draait als de gashendel in stationair stand staat, moet u de stationair afstelling van de carburateur controleren. Zie de instructies in het hoofdstuk Onderhoud.

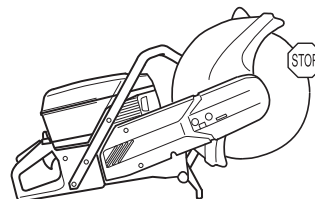

Beschermkap van het zaagblad



WAARSCHUWING! Controleer altijd of de zaagbescherming juist is aangebracht voor u de machine start.

Deze beveiliging zit boven de slijpschijf gemonteerd en is gemaakt om te voorkomen dat onderdelen van de schijf of doorgeslepen materiaal tegen de gebruiker aan komen.

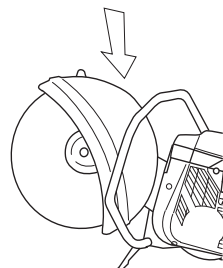

VEILIGHEIDSinSTRUCTIES

Beschermkap van het zaagblad controleren

- Controleer of de beschermkap heel is en geen barsten vertoont of vervormd is.
- Gebruik nooit een defecte beschermkap of beschermkap die niet juist is gemonteerd.



WAARSCHUWING! Controleer altijd of de beschermkap juist is aangebracht voor u de machine start. Controleer altijd of het zaagblad correct gemonteerd is en geen gebreken vertoont. Een beschadigd zaagblad kan persoonlijke ongelukken veroorzaken. Zie de instructies in het hoofdstuk Monteren.

Slijpschijven



WAARSCHUWING! Een zaagblad kan kapot gaan en ernstig persoonlijk letsel bij de gebruiker veroorzaken.

Gebruik nooit een slijpschijf met een lagere toerenaanduiding dan die van de doorslijpmachine.

Gebruik een doorslijpmachine nooit voor ander materiaal dan waarvoor hij is bedoeld.

Algemeen

Zaagbladen zijn verkrijgbaar in twee basisuitvoeringen: slijpschijven en diamantzagen.

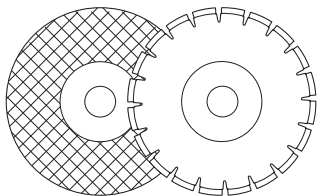

Zaagbladen van hoge kwaliteit zijn meestal de meest voordelige. Zaagbladen van mindere kwaliteit hebben vaak een slechter zaagvermogen en kortere levensduur, wat leidt tot hogere kosten in verhouding tot de hoeveelheid materiaal die is verwerkt.

Let op dat de juiste bus wordt gebruikt voor het zaagblad op de machine. Zie de instructies in het hoofdstuk Zaagblad monteren.

Geschikte slijpschijven

Slijpschijven	K960	K960 Rescue
Droogslijpschijven	Ja*	Ja*
Diamantzagen	Ja	Ja**
Rescueslijpschijf	Nee	Ja

*Zonder water

**Diamantzaagbladen voor droogzagen

Slijpschijven voor verschillende materialen

	Beton	Metaal	Kunststof
Droogslijpschijven	X	X	X
Diamantzagen	X		
Rescueslijpschijf		X	X

Handmachines met hoge snelheid

Onze slijpschijven zijn gemaakt voor draagbare doorslijpmachines met hoge snelheid. Indien een ander merk slijpschijven wordt gebruikt, moet u controleren of de schijf voldoet aan alle bepalingen en eisen voor dit type doorslijpmachine.

Bijzonder gebruik

Sommige typen zaagbladen zijn ontworpen voor het gebruik in stationaire machines en voor het gebruik met hulpstukken. Zulke schijven mogen niet voor draagbare doorslijpmachines gebruikt worden.

Neem altijd contact op met de plaatselijke overheid en controleer of u de op u van toepassing zijnde bepalingen naleeft.

Vibratie in de zaagbladen

Het zaagblad kan zijn rondheid verliezen en trillen wanneer te veel invoerdruk wordt gebruikt.

Een lagere invoerdruk kan het trillen opheffen. Vervang anders het zaagblad. Het zaagblad moet bedoeld zijn voor het materiaal dat moet worden doorgezaagd.

Droogslijpschijven

Het snijdende materiaal in droogslijpschijven bestaat uit schuurkorrels die met organische bindmiddelen zijn samen gevoegd. "Versterkte slijpschijven" zijn opgebouwd op een textiel- en fiberbasis, waardoor voorkomen wordt dat deze schijven door scheuren of beschadigingen bij een maximum toerental tijdens het werken volledig uit elkaar springen.

De prestaties van een slijpschijf worden bepaald door het type en de grootte van de slijpdeeltjes, alsmede door het type en de hardheid van het bindmiddel.

De slijpschijf moet gemerkt zijn met hetzelfde of een hoger toerental dan op het typeplaatje van de machine is aangegeven. Gebruik nooit een slijpschijf met een lagere toerenaanduiding dan die van de doorslijpmachine.

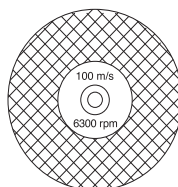

Controleer of de schijf geen barsten of andere gebreken vertoont.

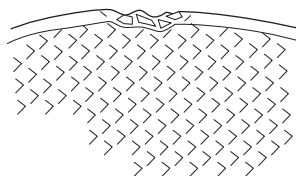

Test de droogslijpschijf door deze op een vinger te hangen en er zacht met een schroevendraaiersteel of iets dergelijks op te slaan. Wanneer de schijf geen vol, rinkelend geluid laat horen, is ze beschadigd.



VEILIGHEIDSIINSTRUCTIES

Drooglijpschijven voor verschillende materialen

Soort zaagblad	Materiaal
Betonslijpschijf	Beton, asfalt, stenen metselwerk, gietijzer, aluminium, koper, messing, kabels, rubber, plastic etc.
Metaalslijpschijf	Staal, staallegeringen en andere harde metalen.



WAARSCHUWING! Gebruik drooglijpschijven niet in combinatie met water. Drooglijpschijven worden minder effectief als ze worden blootgesteld aan vocht.

Diamantzagen



WAARSCHUWING! Het doorzagen van plastic met een diamantslijpschijf kan leiden tot terugslag wanneer het materiaal smelt vanwege de hitte die vrijkomt bij het zagen en aan het zaagblad kleeft.

Diamantzaagbladen hebben een stalen blad voorzien van segmenten die industriële diamanten bevatten.

Diamantzaagbladen zorgen voor lagere kosten per zaagoperatie, minder zaagbladvervangingen en een constante zaagdiepte.

Let bij het gebruik van een diamantzaag op, dat deze in de richting van de pijl op het blad draait.

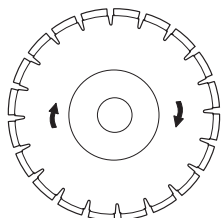

Gebruik altijd een scherpe diamantzaag.

Materiaal

Diamantzagen bieden vooral voordelen bij metselwerk, gewapend beton en andere samengestelde materialen. Diamantzagen zijn ongeschikt voor het zagen van metaal.

Diamantzaagbladen zijn verkrijgbaar in een aantal hardheidsgradaties. Een "zacht" diamantzaagblad heeft een relatief korte levensduur en groot werkvermogen. Hij wordt in harde materialen zoals graniet en hard beton gebruikt. Een "hard" diamantzaagblad heeft een langere levensduur, minder werkvermogen en moet worden gebruikt in zachte materialen zoals baksteen en asfalt.

Rescuezaagblad voor K960



WAARSCHUWING! Het rescuezaagblad mag uitsluitend worden gebruikt voor reddingsoperaties en enkel door ervaren personeel. Achteeloosheid kan resulteren in ernstig of zelfs dodelijk persoonlijk letsel.

Het RESCUE-blad is bedoeld om door de meeste materialen te zagen die voorkomen bij reddingswerkzaamheden. Deze materialen zijn bijvoorbeeld: dun staalplaat (geen roestvaststaal of gehard staal), aluminium, hout, kunststoffen, en diverse gemengde materialen en combinaties van deze materialen. Het RESCUE-blad is niet bedoeld voor het zagen van roestvaststaal, gehard staal en steen- of betonsoorten.

Drooglijpen met diamantslijpschijf



WAARSCHUWING! Diamantslijpschijven worden zeer heet tijdens het gebruik. De schijf kan door de verhitting vervormd raken en schade aan de machine veroorzaken, of letsel bij de gebruiker.

Bij drooglijpen trekt u de schijf elke 30-60 seconden uit de zaagsnede en laat u hem 10 seconden in de lucht te laten draaien om af te koelen.

Natslijpen met diamantslijpschijf

Waterkoeling, die wordt gebruikt bij het doorzagen van beton, koelt het zaagblad en vergroot de levensduur daarvan en vermindert stofvorming.



WAARSCHUWING! Diamantslijpschijven worden zeer heet tijdens het gebruik. De schijf kan door de verhitting vervormd raken en schade aan de machine veroorzaken, of letsel bij de gebruiker.

Bij natslijpen wordt de schijf doorlopend gekoeld om oververhitting te voorkomen.

Scherpen van diamantzagen.

Diamantzagen kunnen bot worden bij een verkeerde voedingsdruk of het zagen van bepaalde materialen, zoals zwaar gewapend beton. Werken met een bot diamantzaagblad leidt tot oververhitting wat ertoe kan leiden dat diamantsegmenten losraken.

Scherp het zaagblad door in zacht materiaal zoals zandsteen of baksteen te zagen.

VEILIGHEIDSIINSTRUCTIES

Algemene werkinstructies



WAARSCHUWING! In dit hoofdstuk worden de basisveiligheidsregels voor het werken met een slijpmachine behandeld. De gegeven informatie kan nooit de kennis vervangen die een vakman via opleidingen en praktische ervaring heeft verworven. Als u in een situatie belandt waarin u niet goed weet hoe verder te gaan, dient u een expert te raadplegen. Wendt u tot uw dealer, uw servicewerkplaats of een ervaren gebruiker. Gebruik de machine niet als u zich onvoldoende gekwalificeerd acht!

Zaagtechniek

De hieronder beschreven techniek is algemeen. Controleer de gegevens van elk zaagblad op de eigenschappen (diamantzagen hebben bijv. minder voedingsdruk nodig dan slijpbladen).

- Ondersteun het werkstuk zo dat te voorspellen is wat er kan gebeuren en dat de zaagsnede tijdens het zagen op blijft.

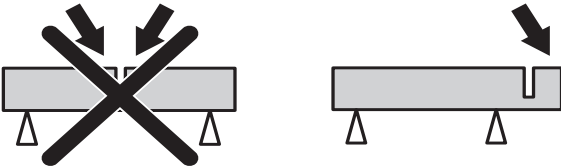

- Vergewis u ervan dat het zaagblad juist is gemonteerd.
- Hou de machine altijd met beide handen stevig beet. Duimen en vingers moeten daarbij rond de handgrepen worden gehouden.
- Controleer dat het zaagblad niet in contact staat met andere voorwerpen als u de machine start.
- Begin te zagen met de motor op maximale toeren.
- Begin langzaam te zagen, laat de machine het werk doen zonder het zaagblad te dwingen of in het werkstuk te drukken. Zaag altijd op maximale toeren.
- Voer het zaagblad langzaam heen en weer om een klein contactoppervlak te krijgen tussen zaagblad en het materiaal dat moet worden doorgezaagd. Zo houdt u de temperatuur van het zaagblad laag en kunt u efficiënt zagen.

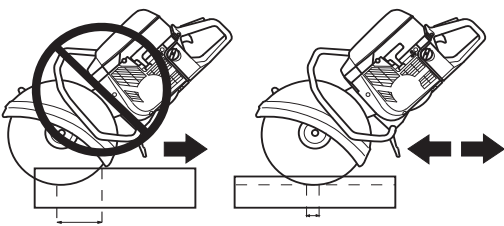

- Breng de machine naar beneden in lijn met het zaagblad. Druk van de zijkant kan het zaagblad kapot maken en is zeer gevaarlijk.

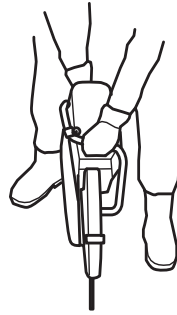

- De beschermkap voor de zaaguitrusting moet zo zijn ingesteld dat de achterkant tegen het werkstuk steunt. Spatten en vonken van het doorgezaagde materiaal worden dan door de beschermkap opgevangen en van de gebruiker weggeleid.

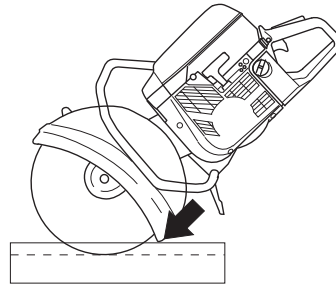

WAARSCHUWING! Zaag nooit met de zijkant van zaagblad aangezien het zaagblad hierdoor zou kunnen beschadigen of breken, met persoonlijk letsel tot gevolg. Gebruik alleen het snijvlak.

Draai de doorslijpmachine niet opzij, dit kan ertoe leiden dat de schijf vast komt te zitten of breekt met menselijk letsel tot gevolg.

Zagen met rescuezaagblad

- Het zagen van dunne en harde materialen, zoals met plaatstaal bedekte daken, moet plaatsvinden in een voorwaartse richting. Hiermee wordt vermeden dat het zaagblad klemt of plotseling stopt.

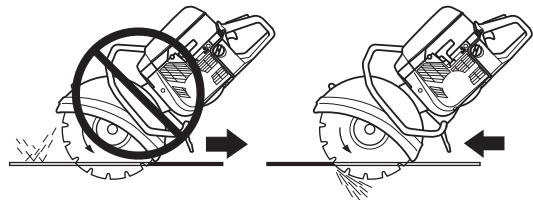

- Zaag altijd op maximale toeren. Een laag toerental van het zaagblad kan, in het bijzonder in hard en dun materiaal, leiden tot klemmen en het afbreken van de zaagtanden.
- Controleer het zaagblad regelmatig op beschadiging, maar altijd na gebruik bij een reddingsinzet.
 - Controleer of geen hardmetalen zaagtanden van het zaagblad zijn losgeraakt.
 - Controleer of het zaagblad niet krom is of tekens vertoont van barsten of andere beschadigingen.

VEILIGHEIDSINSTRUCTIES

Terugslag

Terugslag is een plotselinge reactie waarbij de slijpmachine en het zaagblad terugslaan van een voorwerp dat werd geraakt door het bovenste kwart van het zaagblad, de zgn. terugslagrisico-sector.

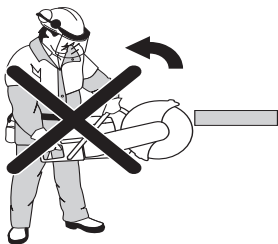

WAARSCHUWING! De terugslag kan bliksemsnel, plotseling en krachtig zijn en kan ertoe leiden dat de slijpmachine en het zaagblad tegen de gebruiker slaan. Als het zaagblad draait als het de gebruiker raakt, kan dit tot ernstige en zelfs dodelijke verwondingen leiden. Het is van belang te begrijpen waardoor terugslag wordt veroorzaakt en hoe terugslag kan worden voorkomen door voorzichtig en op de juiste manier te werken.

Basisregels

- Begin nooit te zagen met het bovenste kwadrant van het zaagblad, zoals op de afbeelding te zien is, de z.g.n. terugslagsector.

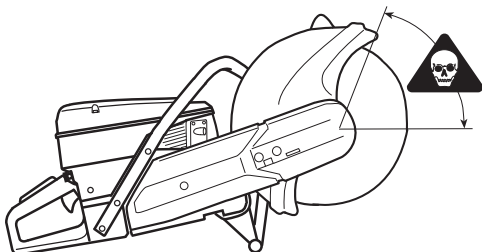

- Hou de machine altijd met beide handen stevig beet. Duimen en vingers moeten daarbij rond de handgrepen worden gehouden.
- Zorg voor een goede balans en een stabiele houding.
- Zaag altijd op maximale toeren.
- Sta op voldoende afstand van het werkstuk.
- Wees voorzichtig bij het opnieuw plaatsen van het zaagblad in de zaagsnede.
- Zaag nooit boven schouderhoogte.
- Wees erop bedacht of het werkstuk verschuift of dat er iets gebeurt waardoor de zaagsnede dichtklapt en het zaagblad vastgeklemd wordt.

Het naar binnen trekken

Pull in treedt op als de onderkant van het zaagblad plotseling stopt of als de zaagsnedes in elkaar komen. (Ter voorkoming, zie rubriek "Basisregels" en "Klemmen/draaien", hieronder.)

Blokkering/rotatie

Wanneer de zaagsnede dichtloopt, treedt beknelling op. De machine wordt dan plotseling met een zeer sterke beweging naar beneden getrokken.

Voorkomen van blokkering

Het werkstuk dient zodanig te worden ondersteund dat de zaagsnede tijdens en na het zagen open blijft

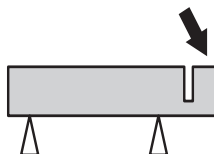

Controle van aandrijfjas en flensringen



Controleer of de schroefdraad van de aandrijfjas onbeschadigd is.

Controleer of de contactvlakken van het zaagblad en de flensringen vlak zijn, goed op de as lopen en of de vlakken vrij zijn van vreemde materialen.

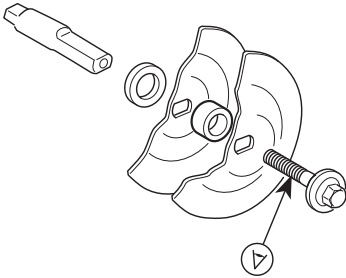

Gebruik geen scheve, afgebroken, kapotte of vieze flensringen. Gebruik geen flensringen met verschillende afmetingen.

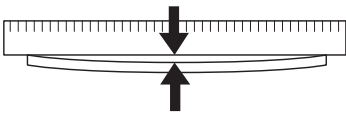

Zaagblad monteren

Een Husqvarna-zaagblad is speciaal vervaardigd en goedgekeurd voor gebruik uit de vrije hand.

De kartonnen etiketten aan weerszijden van de slijpschijf zijn aangebracht om de druk van de flensring te verdelen en om te voorkomen dat de schijf gaat slippen.

Het blad wordt op de bus gezet tussen de binnenste flensring (A) en de flensring (B). Draai de flensring rond, totdat deze op de as past.

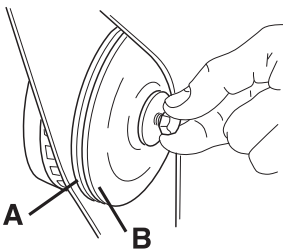

De as kan worden tegengehouden met een schroevendraaier, stalen pin of iets dergelijks, die er zo ver mogelijk wordt ingeschoven. Het zaagblad wordt tegen de klok in vastgedraaid.

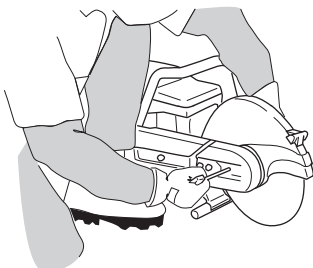

De bout, waarmee het zaagblad wordt vastgeklemd, moet aangedraaid worden met een moment van 15-25 Nm.

Beschermkap van het zaagblad

De beschermkap moet altijd op de machine zijn gemonteerd. De beschermkap voor de zaaguitrusting moet zo zijn ingesteld dat de achterkant tegen het werkstuk steunt. Spatten en vonken van het doorgezaagde materiaal worden dan door de beschermkap opgevangen en van de gebruiker weggeleid.

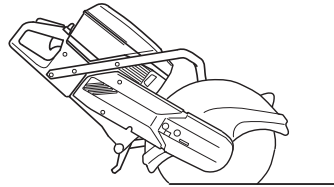

WAARSCHUWING! 16 duims beschermkap mag alleen worden gebruikt op een slijpmachine die vanaf het begin is uitgerust met een 16 duims beschermkap. Wanneer een beschermkap voor reserveonderdelen op een slijpmachine wordt gemonteerd, die is voorzien van een 12 of 14 duims beschermkap, zal de 16 duimsschijf te snel draaien. Een zaagblad met een te hoge snelheid kan breken of ernstig letsel veroorzaken.

BRANDSTOFHANTERING

Brandstof

N.B.! De machine is uitgerust met een tweetaktmotor; gebruik daarom altijd een mengsel van benzine en tweetaktolie. Om zeker te zijn van de juiste mengverhouding is het erg belangrijk dat u de hoeveelheid olie altijd nauwkeurig afmeet. Bij het mengen van kleine brandstofhoeveelheden zullen zelfs kleine afwijkingen van invloed zijn op de mengverhouding.



WAARSCHUWING! Zorg steeds voor een goede ventilatie bij het vullen en hanteren van brandstof.

Benzine

- Het aanbevolen laagste octaangehalte is 90 (RON). Indien u de motor laat lopen op benzine met een lager octaangehalte dan 90, kan het zogenaamde kloppen optreden. Hierdoor stijgt de motortemperatuur wat tot zware motorbeschadigingen kan leiden.

Tweetaktolie

- Voor de beste resultaten en prestaties, moet u HUSQVARNA tweetaktolie gebruiken, die speciaal wordt gemaakt voor onze luchtgekoelde tweetaktmotoren.
- Gebruik nooit tweetaktolie die bedoeld is voor watergekoelde buitenboordmotoren, zogenaamde outboardoil (aangeduid met TCW).
- Gebruik nooit olie bedoeld voor vier-takt motoren.

Mengverhouding

1:50 (2%) met HUSQVARNA tweetaktolie.

1:33 (3%) met andere olie, gemaakt voor luchtgekoelde tweetaktmotoren, geklassificeerd voor JASO FB/ISO EGB.

Benzine, liter	Tweetaktolie, liter	
	2% (1:50)	3% (1:33)
5	0,10	0,15
10	0,20	0,30
15	0,30	0,45
20	0,40	0,60

Mengen

- Meng de benzine en olie altijd in een schone jerrycan die goedgekeurd is voor benzine.
- Begin altijd met de helft van de benzine die gemengd moet worden erin te gieten. Giet er daarna de gehele oliehoeveelheid bij. Meng (schud) het brandstofmengsel. Giet er de resterende hoeveelheid benzine bij.

- Meng (schud) de brandstofhoeveelheid goed voor u de brandstoftank van de machine vult.

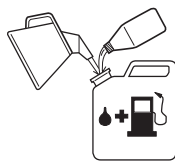

- Meng niet meer brandstof dan voor max. 1 maand nodig is.
- Als u de machine gedurende een langere tijd niet gebruikt, moet u de brandstoftank leeg maken en hem schoonmaken.

Tanken



WAARSCHUWING! Om het risico op brand te verminderen, moet u de volgende voorzorgsmaatregelen nemen:

Rook niet of plaats geen warme voorwerpen in de buurt van de brandstof.

Tank nooit terwijl de motor draait.

Open de dop van de tank voorzichtig wanneer u wilt tanken zodat eventuele overdruk langzaam verdwijnt.

Draai de dop van de tank goed vast na het tanken.

Verwijder de machine steeds van de tankplaats, voor u de motorzaag start.

- Hou de handgrepen droog en vrij van olie en brandstof.
- Zorg ervoor dat de brandstof goed gemengd is door de jerrycan te schudden voor u de tank vult.



- Wees altijd voorzichtig met het bijvullen van brandstof. Verplaats de machine ten minste drie meter bij de vulplaats vandaan voor deze wordt gestart. Controleer of de tankdop is vastgedraaid.



Min. 3 m
(10ft)



- Maak schoon rond het tankdeksel. Maak de brandstof- en olietank regelmatig schoon. Het brandstoffilter moet ten minste een keer per jaar worden vervangen. Verontreinigingen in de tanks veroorzaken stringen in de werking.

STARTEN EN STOPPEN

Voor de start



WAARSCHUWING! Voor het starten moet u rekening houden met de volgende punten:

Start de slijpmachine niet zonder dat de riemkap is gemonteerd. Anders kan de koppeling losraken en persoonlijk letsel veroorzaken.

Verwijder de machine steeds van de tankplaats, voor u de motorzaag start.

Controleer of u en de machine stevig staan en of het zaagblad vrij kan draaien.

Hou onbevoegden uit het werkgebied.

Decompressieklep: Druk de klep in om de druk in de cilinder te verminderen. De decompressieklep moet altijd worden gebruikt bij het starten. Wanneer de machine is gestart, gaat de klep automatisch terug naar uitgangspositie.

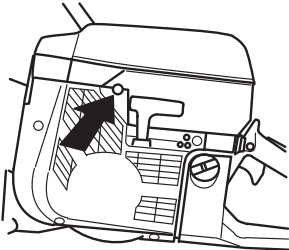

Stopschakelaar: Zorg ervoor dat de stopschakelaar (STOP) zich in de linker positie bevindt.

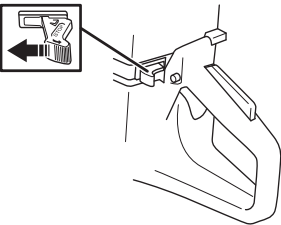

Startgaspositie – koude motor: Startgaspositie en choke worden verkregen door de choke helemaal uit te trekken.

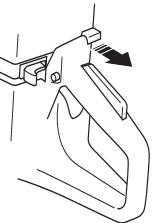

Startgaspositie – warme motor: De correcte choke/ startgasstand wordt verkregen door de chokehendel in de chokestand te zetten en hem vervolgens weer in te drukken. Hiermee wordt de startgasstand ingeschakeld zonder choke.

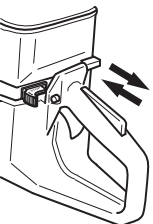

Starten

Pak de voorhandgreep met uw linkerhand vast. Plaats uw rechtervoet op het onderste deel van de achterhandgreep en druk de machine tegen de grond. **Wikkel het startkoord nooit rond uw hand.**

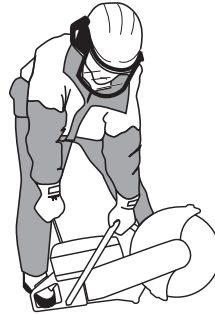

WAARSCHUWING! Het zaagblad draait wanneer de motor start. Zorg ervoor dat deze vrij kan draaien.

Pak de starthendel beet, trek met uw rechterhand het starterkoord langzaam uit tot u weerstand voelt (de starthaken grijpen in) en maak vervolgens snelle en krachtige trekbewegingen.

N.B.! Trek het starterkoord niet volledig uit en laat de starthendel niet zomaar los wanneer het volledig uitgetrokken is. Dit kan tot beschadigen van de machine leiden.

Bij koude motor: Druk de chokehendel onmiddellijk in wanneer de motor ontsteekt, en herhaal de startpogingen tot de motor start.

Wanneer de motor start, geef snel vol gas en het startgas wordt automatisch uitgeschakeld.

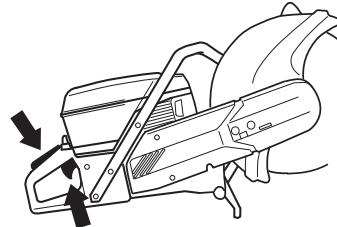

Stoppen

Stop de motor door de stopschakelaar (STOP) naar rechts te bewegen.

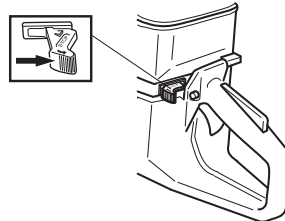

ONDERHOUD

Spannen van de aandrijfriem



- Omdat de machine is voorzien van een frictierem, hoort u een schurend geluid van het lagerhuis, wanneer het zaagblad met de hand wordt rondgedraaid. Dit is volkomen normaal. Bij vragen kunt u contact opnemen met een erkende Husqvarnawerkplaats.
- De aandrijfriem is helemaal ingekapseld en goed beschermd tegen stof en vuil.
- Om de aandrijfriem op te spannen, moet u de moeren (A) waarmee slijpelement en riemkap vastzitten, iets losdraaien.

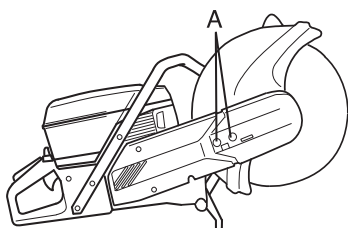

- Draai de spanschroef zo dat de moer(B) recht voor de pijl op de kap belandt. Schud het element om zeker te zijn dat de veer de riem kan opspannen. De riem heeft nu automatisch de juiste spanning.

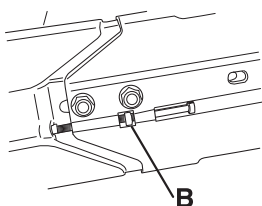

- Draai de moeren vast waarmee het slijpelement vastzit.

Vervangen van aandrijfriem

- Maak de twee schroeven (A) los.

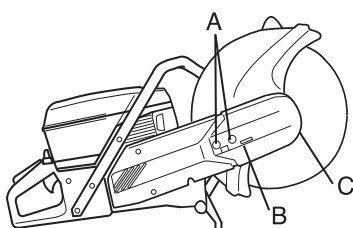

- Draai de spanschroef (B) tot het spannen stopt.
- Verwijder de twee schroeven (A).
- Haal de voorste riemkap (C) weg.
- Haal de riem van de poelie.
- Verwijder het slijpelement.

- Haal schroef (D) weg. Neem de zijkap weg.

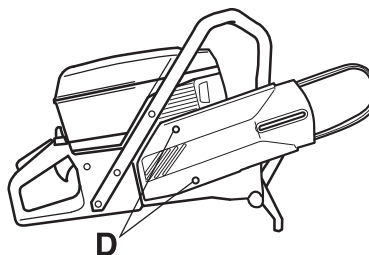

- Vervang de aandrijfriem.
- Het monteren gebeurt in omgekeerde volgorde van het demonteren.
- Controleer de beschermkap over het zaagblad op barsten of andere beschadigingen. Vervang de kap wanneer hij beschadigd is.



WAARSCHUWING! Gebruik de slijpmachine nooit zonder beschermkap over het zaagblad.

Poelie en koppeling

Start de motor nooit wanneer poelie en koppeling voor onderhoud zijn verwijderd.

Carburateur

Uw Husqvarna-product is geconstrueerd en gemaakt volgens specificaties, die de schadelijke uitlaatgassen reduceren. Als de motor 8-10 tanks brandstof heeft verbruikt, is de motor ingereden. Om ervoor te zorgen dat deze na de periode van inrijden optimaal blijft functioneren en zo min mogelijk schadelijke uitlaatgassen uitstoot, moet u uw dealer/ servicewerkplaats (die over een toerenteller beschikt) de carburateur af laten stellen.

Werking



WAARSCHUWING! Start de machine niet zonder dat slijparm en slijpelement gemonteerd zijn. Anders kan de koppeling losraken en persoonlijk letsel veroorzaken.

- De carburateur regelt de snelheid van de machine via de gashendel. Lucht en brandstof worden in de carburateur gemengd.

Naalden

De carburateur is voorzien van vaste sproeiers, om ervoor te zorgen dat de machine altijd het juiste mengsel brandstof en lucht krijgt. Indien de motor geen vermogen heeft of slecht accelereert, moet u het volgende doen:

- Controleer het luchtfilter en vervang indien nodig.
- Als dat niet helpt, moet u contact opnemen met een erkende servicewerkplaats.

ONDERHOUD

Fijnafstelling van het stationair toerental T

Stel het stationair toerental af met schroef T. Als afstellen nodig is, moet u de stationair-schroef eerst met de klok mee draaien tot de zaagschijf begint te draaien. Draai de schroef vervolgens tegen de klok in tot de schijf stopt met draaien. Een correct afgestelde stationairstand is bereikt wanneer de motor zonder twijfelen accelereert.

Aanbevolen stationair toerental: 2700 omw./min.



WAARSCHUWING! Als het stationair toerental niet zo kan worden afgesteld dat de snijuitrusting stilstaat, dient u uw dealer/ servicewerkplaats te raadplegen. Gebruik de machine nooit voor deze correct is afgesteld of gerepareerd.

Brandstoffilter

- Het brandstoffilter zit in de brandstoftank.
- De brandstoftank moet worden beschermd tegen vuil bij het tanken. Dit vermindert het risico van storingen die worden veroorzaakt door het verstopping van het brandstoffilter dat in de tank zit.
- Het brandstoffilter kan niet worden schoongemaakt maar moet worden vervangen door een nieuw filter wanneer het verstopt is. **Het filter moet ten minste een keer per jaar worden vervangen.**

Luchtfilter



Het luchtfilter moet regelmatig worden schoongemaakt van vuil en stof om te voorkomen:

- Storingen van de carburateur
- Moeilijkheden bij het starten
- Vermogensverlies
- Onnodige slijtage van de motoronderdelen.
- Abnormaal hoog brandstofverbruik

Het luchtfiltersysteem bestaat uit een geolied schuimplastic filter (1) en een papieren filter (2):

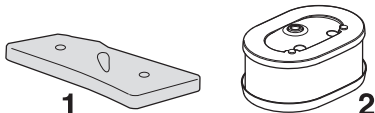

- 1 Het schuimplastic filter zit makkelijk bereikbaar onder filterkap A. Dit filter moet een keer per week worden gecontroleerd en worden vervangen indien nodig. Om een goede filterwerking te krijgen, moet het filter regelmatig worden vervangen of worden schoongemaakt en ingeolied. Voor dit doeleinde is een speciale HUSQVARNA-olie ontwikkeld.

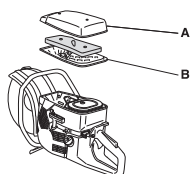

Verwijder het schuimplastic filter. Was het filter zorgvuldig in lauw water met zeep. Na het schoonmaken moet u het filter zorgvuldig in schoon water uitspoelen. Knijp het filter uit en laat het drogen. NB! Perslucht met te hoge druk kan het schuimplastic beschadigen.



Doe het filter in een plastic zak en giet de filterolie erbij. Kneed de plastic zak om de olie te verdelen. Knijp het filter in de plastic zak uit en giet de overgebleven olie weg voordat het filter op de machine wordt gemonteerd. Gebruik nooit gewone motorolie. Deze zakt zeer snel door het filter naar beneden en blijft dan op de bodem liggen.

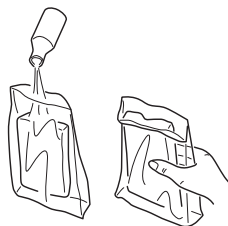

- 2 Het papieren filter zit onder deksel B. Dit filter moet worden vervangen/schoongemaakt wanneer het vermogen van de motor afneemt. U maakt het filter schoon door het te schudden. Let op dat het filter niet mag worden gewassen. NB! Perslucht met te hoge druk kan het filter beschadigen.



Na een lange gebruiksperiode kan het luchtfilter niet meer worden gereinigd. Daarom moet het filter regelmatig worden vervangen worden. **Een beschadigd luchtfilter moet altijd worden vervangen worden.**

BELANGRIJKE INFORMATIE Slecht onderhoud van het luchtfilter leidt tot een aanslag op de bougie en abnormale slijtage van de onderdelen van de motor.

ONDERHOUD

Starter



WAARSCHUWING! De in het starterhuis gemonteerde terugveer is opgespannen en kan eruit springen als men niet voorzichtig tewerk gaat en kan dan persoonlijke verwondingen veroorzaken.

Wees altijd voorzichtig bij het vervangen van de veer of het starterkoord. Draag altijd een veiligheidsbril.

Een gebroken of versleten starterkoord vervangen



- Maak filterkap en cilinderdeksel los.
- Draai de schroeven los waarmee de starter op het carter bevestigd is en verwijder de starter.

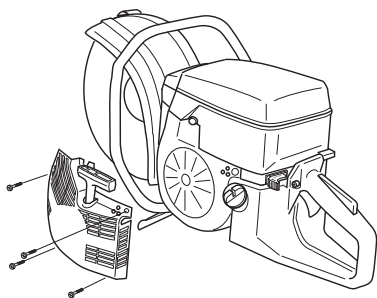

- Trek het starterkoord ca. 30 cm uit en til ze op tot de inkeping in de periferie van de schijf. Nulstel de terugveer door de schijf langzaam achteruit te draaien.

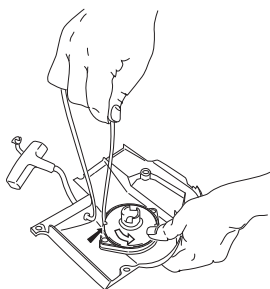

- Verwijder evt. resten van het oude startkoord en controleer of de startveer werkt. Stop het nieuwe startkoord door het gat in het starterhuis en op de koordschijf.

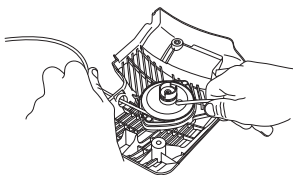

- Zet het startkoord vast rond het midden van de koordschijf zoals op de afbeelding te zien is. Trek de bevestiging stevig vast en zorg ervoor dat het losse uiteinde zo kort mogelijk is. Veranker het uiteinde van het startkoord in de starthandgreep.

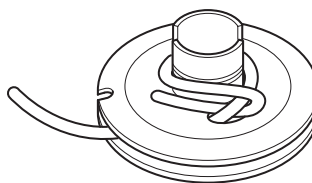

- Voer het koord door de uitsparing aan de rand van de schijf en wikkel het koord 3 slagen met de klok mee rond het midden van de koordschijf.

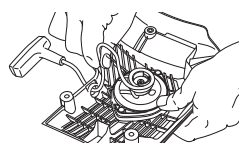

- Trek vervolgens aan de starthandgreep, waardoor de veer op spanning komt. Herhaal de procedure nog een keer en dan met vier slagen.
- Let op dat de starthandgreep naar de juiste uitgangspositie wordt getrokken nadat de veer is opgespannen.
- Controleer of de veer niet naar de eindstand wordt getrokken door het startkoord helemaal uit te trekken. Rem de koordschijf met uw duim af en controleer of het mogelijk is de koordschijf dan nog ten minste een halve slag te draaien.

De terugveer spannen

- Plaats het starterkoord in de inkeping van de schijf en draai de schijf 2 slagen naar rechts.

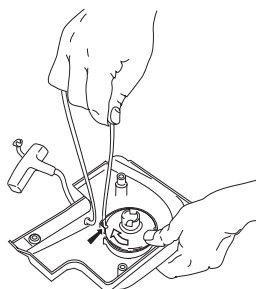

N.B.! Controleer of de schijf, wanneer het starterkoord volledig uitgetrokken is, tenminste een halve slag gedraaid kan worden.

ONDERHOUD

Een gebroken terugspringveer vervangen



- Maak de bout in het midden van de koordschijf los en haal de schijf weg.
- Vergeet niet dat de retourveer op spanning in het starterhuis ligt.
- Maak de schroeven waarmee de veercassette vastzit los.

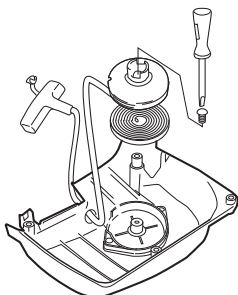

- Verwijder de retourveer door de starter om te draaien en de haken los te maken, met behulp van een schroevendraaier. De haken houden het pakket met de retourveer op de starter vast.
- Smeer de terugstelveer in met dunne olie. Monteer het koordwiel en span de terugstelveer.

Starter monteren

- Monteer de starter door eerst het starterkoord volledig uit te trekken en daarna de starter op het carter te plaatsen. Laat het starterkoord langzaam los zodat de starthaken in het wiel grijpen.

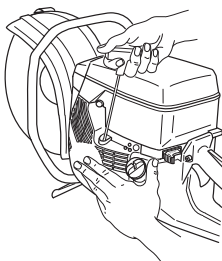

- Monteer de schroeven die de starter op zijn plaats houden en draai ze vast.

Bougie



De volgende factoren zijn van invloed op de conditie van de bougie:

- Een incorrecte afstelling van de carburateur.
- Een incorrect brandstofmengsel (te veel olie in het mengsel).
- Een vuil luchtfilter.

Deze factoren veroorzaken afzettingen op de elektroden van de bougie, wat tot motordefecten en startmoeilijkheden kan leiden.

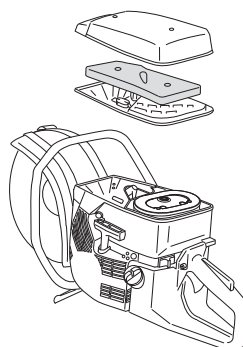

- Wanneer de machine te weinig vermogen heeft, moeilijk start of onregelmatig onbelast draait, dient u altijd eerst de bougie te controleren voor u andere maatregelen neemt. Maak de bougie schoon als ze verstopt is en controleer of de afstand tussen de elektroden 0,5 mm bedraagt. De bougie moet na een maand gebruik, of eerder indien nodig, vervangen worden.

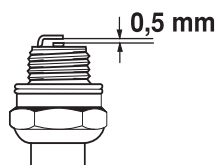

N.B.! Gebruik steeds het correcte bougietype! Andere types kunnen de zuiger/cilinder beschadigen.

ONDERHOUD

Koelsysteem

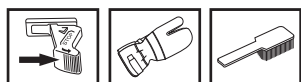

Om de werkt temperatuur zo laag mogelijk te houden, is de machine uitgerust met een koelsysteem.

Het koelsysteem bestaat uit:

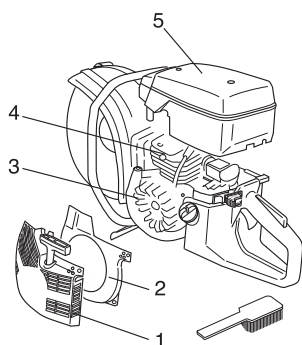

- 1 Luchtinlaat in de starter.
- 2 Luchtgeleidingsrail.
- 3 Ventilatorschoepen op het vliegwiel.
- 4 Koelflenzen op de cilinder.
- 5 Cilinderkap

Maak het koelsysteem één keer per week schoon met een borstel; dit moet vaker gebeuren wanneer u in moeilijke omstandigheden werkt. Een vuil of verstopt koelsysteem leidt tot oververhitting van de machine waardoor de cilinder en zuiger beschadigd kunnen worden.

Geluiddemper

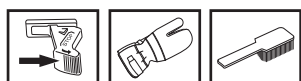

De geluiddemper is ontworpen om het geluid van de machine te reduceren, en om de uitlaatgassen van de gebruiker weg te richten. De uitlaatgassen zijn zeer heet en bevatten vonken die droge en ontvlambare materialen in brand kunnen steken.

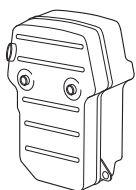

Gebruik de machine nooit als de geluiddemper in slechte staat is.

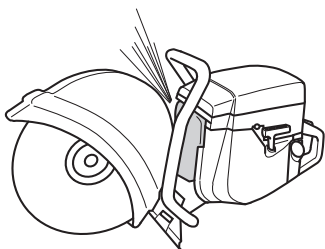

Algemene skonderhoudsinstructies

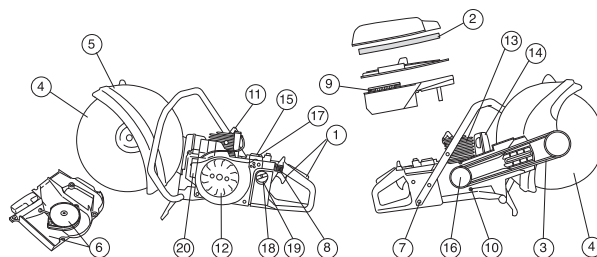

Hieronder worden algemene onderhoudsvorschriften opgesomd. Neem contact op met uw dealer indien u meer informatie behoeft.

Dagelijks onderhoud

- 1 Controleer of alle onderdelen van de gashendel werken uit veiligheidsoogpunt (gashendel en startgasvergrendeling).
- 2 Controleer de spanning van de aandrijfriem.
- 3 Controleer de conditie van zaagblad en aandrijfwiel.
- 4 Controleer de conditie van de beschermkap.
- 5 Controleer de starter en het startkoord en maak de luchtinlaat van de starter aan de buitenkant schoon.
- 6 Controleer of de bouten en moeren en vastgedraaid zijn.
- 7 Controleer of de stopschakelaar werkt.

Wekelijks onderhoud

- 8 Controleer, maak schoon of vervang het hoofdfilter.
- 9 Controleer of de handgrepen en trillingsisolatoren niet beschadigd zijn.
- 10 Maak de bougie schoon. Controleer of de afstand tussen de elektroden 0,5 mm bedraagt.
- 11 Controleer de ventilatorschoepen op het vliegwiel. Controleer de starter en de terugveer.
- 12 Maak de koelflenzen op de cilinder schoon.
- 13 Controleer of de geluiddemper goed vast zit en niet beschadigd is.
- 14 Controleer de werking van de carburateur.

Maandelijks onderhoud

- 15 Controleer het papieren filter.
- 16 Controleer het koppelingcentrum, het aandrijfwiel en de koppelingveer op slijtage.
- 17 Maak de buitenkant van de carburateur schoon.
- 18 Controleer het brandstoffilter en de brandstofleidingen. Vervang indien nodig.
- 19 Maak de buitenkant van de brandstoftank schoon.
- 20 Controleer alle kabels en aansluitingen.

TECHNISCHE GEGEVENS

K960, K960 Rescue

Motor

Cilinderinhoud, cm ³	93,6
Cilinderdiameter, mm	56
Slaglengte, mm	38,0
Stationair toerental, t/min	2700
Aanbevolen maximum toerental, omw./min.	9300 (+/- 150)
Vermogen, kW/ t/min	4,5/9000

Ontstekingssysteem

Fabrikant van ontstekingssysteem	SEM
Soort ontstekingssysteem	CD
Bougie	NGK BPMR 7A/ Champion RCJ 6Y
Elektrodenafstand, mm	0,5

Brandstof-/smeersysteem

Fabrikant van carburateur	Walbro
Soort carburateur	RWJ-3A
Inhoud benzinetank, liter	1,0

Gewicht

Slijpmachine zonder brandstof en zaagblad, kg	
12" (300 mm)	10,4
14" (350 mm)	10,6
16" (400 mm)	11,4

Lawaai-emissie (zie opm. 1)

Geluidsvermogen, gemeten dB(A)	114
Geluidsvermogen, gegarandeerd L _{WA} dB(A)	116

Geluidsniveau (zie opm. 2)

Equivalent geluidsniveau bij oor van de gebruiker, dB(A)	102
--	-----

Equivalent trillingsniveau, a_{hveq} (zie opm. 3)

	12"	14"	16"
Voorste handvat, m/s ²	4,8	4,5	4,3
Achterste handvat, m/s ²	4,2	4,6	4,0

Opm. 1: Emissie van geluid naar de omgeving gemeten als geluidsvermogen (L_{WA}) volgens EG-richtlijn 2000/14/EG.

Opm. 2: Het equivalente geluidsdrukkniveau, volgens EN 1454, wordt berekend als de tijdsgewogen energiesom van de geluidsdrukkniveaus onder verschillende werkomstandigheden. De gerapporteerde gegevens voor het equivalente geluidsdrukkniveau vertonen een typische statistische spreiding (standaardafwijking) van 1 dB (A).

Opm. 3: Het equivalente trillingsniveau, volgens EN ISO 19432, wordt berekend als de tijdsgewogen energiesom van de trillingsniveaus onder verschillende werkomstandigheden. De gerapporteerde gegevens voor het equivalente trillingsniveau vertonen een typische statistische spreiding (standaardafwijking) van 1 m/s².

Slijpuitrusting

Zaagblad	Max. omloopsnelheid, m/s	Maximum toerental van uitgaande as, tpm
12" (300 mm)	80	4725
14" (350 mm)	100	4725
16" (400 mm)	100	3705



TECHNISCHE GEGEVENS

EG-verklaring van overeenstemming

(Alleen geldig voor Europa)

Husqvarna AB, 433 81 Göteborg, Zweden, Tel: +46-31-949000, verklaart hierbij dat slijpmachine **Husqvarna K 960, K 960 Rescue** met serienummers van 2010 en later (bouwjaar aangegeven op het typeplaatje gevolgd door een serienummer) overeenkomt met de voorschriften in de Europese richtlijn:

- van 17 mei 2006 "betreffende machines" **2006/42/EG**
- van 15 december 2004 "betreffende elektromagnetische compatibiliteit" **2004/108/EEC**.
- van 8 mei 2000 "betreffende geluidsemmissie door materieel voor gebruik buitenshuis" **2000/14/EG**.

Voor informatie betreffende lawaaiemissies, zie hoofdstuk Technische gegevens.

De volgende normen zijn van toepassing: **SS EN ISO 12100:2003, EN ISO 19432:2006, EN 1454:1997, CISPR12:2007**

SMP Svensk Maskinprovning AB, Fyrisborgsgatan 3, SE-754 50 Uppsala, Zweden, heeft een beoordeling van overeenkomst uitgevoerd volgens Bijlage V van Richtlijn 2000/14/EG. Het certificaat heeft nummer: **01/169/015**

Husqvarna, 29 december 2009



Henric Andersson

Vice-president, hoofd doorslijpmachines en bouw materieel

Husqvarna AB

(erkende vertegenwoordiger voor Husqvarna AB en verantwoordelijk voor technische documentatie.)

Originele instructies

1153347-36



2009-12-29