

Instruções para o uso

K960

K960 Rescue

Leia as instruções para o uso com toda a atenção e compreenda o seu conteúdo antes de fazer uso da máquina.

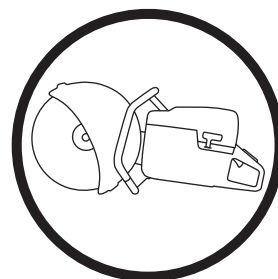

Portuguese

EXPLICAÇÃO DOS SÍMBOLOS

Símbolos na máquina:

ATENÇÃO! A máquina, se for usada de forma indevida ou incorrecta, pode ser perigosa, causando sérios ferimentos ou mesmo a morte do utente ou outras pessoas.



Leia as instruções para o uso com toda a atenção e compreenda o seu conteúdo antes de fazer uso da máquina.



Use sempre:

- Capacete de protecção
- Protectores acústicos
- Óculos ou viseira de protecção
- Máscara respiratória



Este produto está conforme as directivas em validade da CE.



ATENÇÃO! Durante o corte produz-se poeira que, se respirada, pode causar lesões. Use protecção respiratória aprovada. Evite respirar vapores de gasolina e gases de escape. Certifique-se de que haja boa ventilação.



ATENÇÃO! Os retrocessos podem ser súbitos, rápidos e violentos, podendo causar ferimentos que podem pôr em risco a vida. Leia o manual do utilizador atentamente e compreenda o seu conteúdo antes de fazer uso da máquina.



ATENÇÃO! Chispas do disco de corte podem originar incêndio de materiais combustíveis, tais como gasolina, madeira, erva seca, etc..



Emissões sonoras para o meio ambiente conforme directiva da Comunidade Europeia. A emissão da máquina é indicada no capítulo Especificações técnicas e no autocolante.



Símbolos nas instruções para o uso:

Controlo e/ou manutenção devem ser efectuados com o motor desligado, com o contacto de paragem na posição STOP.

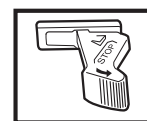

Posição operacional.



Paragem, com mola de retorno para a posição de operação.

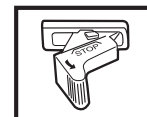

Paragem, em posição fixa.



Use sempre luvas de protecção aprovadas.

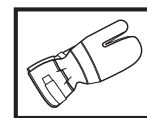

Limpeza periódica obrigatória.

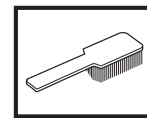

Inspeção ocular.



Uso obrigatório de óculos ou viseira de protecção.



Os restantes símbolos e autocolantes existentes na máquina dizem respeito a exigências específicas para homologação em alguns países.

Índice

EXPLICAÇÃO DOS SÍMBOLOS

Símbolos na máquina:	2
Símbolos nas instruções para o uso:	2

ÍNDICE

Índice	3
--------------	---

COMO SE CHAMA?

Como se chama no cortador de disco - K960?	4
--	---

COMO SE CHAMA?

Como se chama no cortador de disco - K960 Rescue?	5
---	---

INSTRUÇÕES DE SEGURANÇA

Precauções antes de usar uma cortadora de disco nova	6
--	---

Equipamento de protecção pessoal	6
--	---

Instruções gerais de segurança	7
--------------------------------------	---

Equipamento de segurança da máquina	8
---	---

Discos de corte	10
-----------------------	----

Instruções gerais de trabalho	12
-------------------------------------	----

MONTAGEM

Verificação do veio de accionamento e das anilhas flangeadas	14
--	----

Montagem do disco de corte	14
----------------------------------	----

Protecção do disco de corte	14
-----------------------------------	----

MANEJO DE COMBUSTÍVEL

Combustível	15
-------------------	----

Óleo de dois tempos	15
---------------------------	----

Abastecimento	15
---------------------	----

ARRANQUE E PARAGEM

Antes de começar	16
------------------------	----

Arranque	16
----------------	----

MANUTENÇÃO

Esticar a correia de accionamento	17
---	----

Substituição da correia de accionamento	17
---	----

Polia e embraiagem.	17
--------------------------	----

Carburador	17
------------------	----

Filtro de combustível	18
-----------------------------	----

Filtro de ar	18
--------------------	----

Dispositivo de arranque	19
-------------------------------	----

Vela de ignição	20
-----------------------	----

Sistema de arrefecimento	21
--------------------------------	----

Silenciador	21
-------------------	----

Instruções gerais de manutenção	21
---------------------------------------	----

ESPECIFICAÇÕES TÉCNICAS

K960, K960 Rescue	22
-------------------------	----

Equipamento de corte	22
----------------------------	----

Certificado CE de conformidade	23
--------------------------------------	----

COMO SE CHAMA?

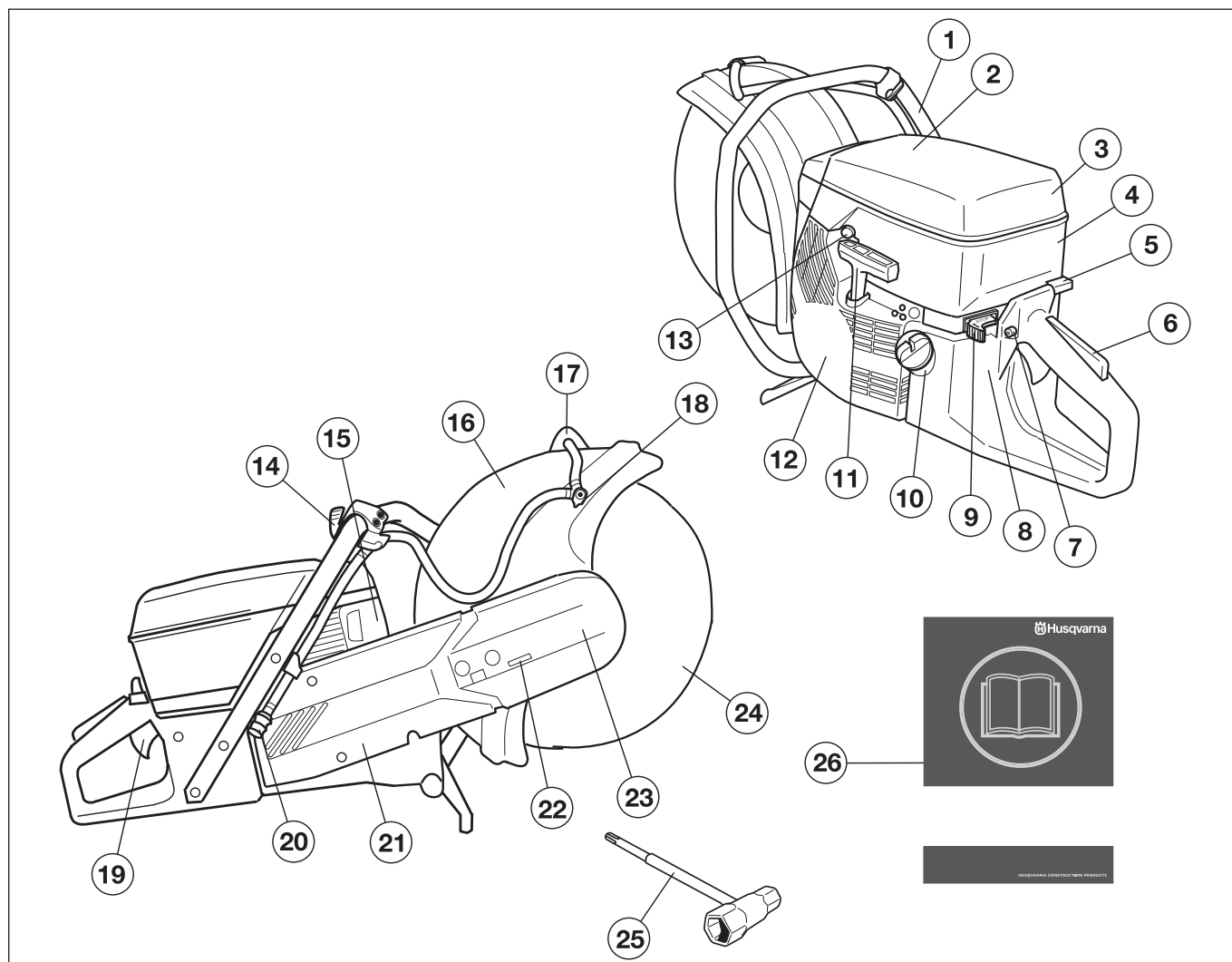

Como se chama no cortador de disco - K960?

- | | |
|--------------------------------------|--|
| 1 Punho dianteiro | 14 Torneira da água |
| 2 Autocolante de aviso | 15 Silenciador |
| 3 Cobertura do filtro de ar | 16 Protecção do disco de corte |
| 4 Cobertura do cilindro | 17 Punho de ajuste da protecção do disco |
| 5 Estrangulador | 18 Componentes da água |
| 6 Bloqueio do acelerador | 19 Acelerador |
| 7 Bloqueio de aceleração de arranque | 20 Ligação da água |
| 8 Placa de tipo | 21 Braço de corte |
| 9 Contacto de paragem | 22 Esticador da correia |
| 10 Depósito de combustível | 23 Unidade de corte |
| 11 Pega do arranque | 24 Disco de corte |
| 12 Dispositivo de arranque | 25 Chave universal |
| 13 Válvula descompressora | 26 Instruções para o uso |

COMO SE CHAMA?

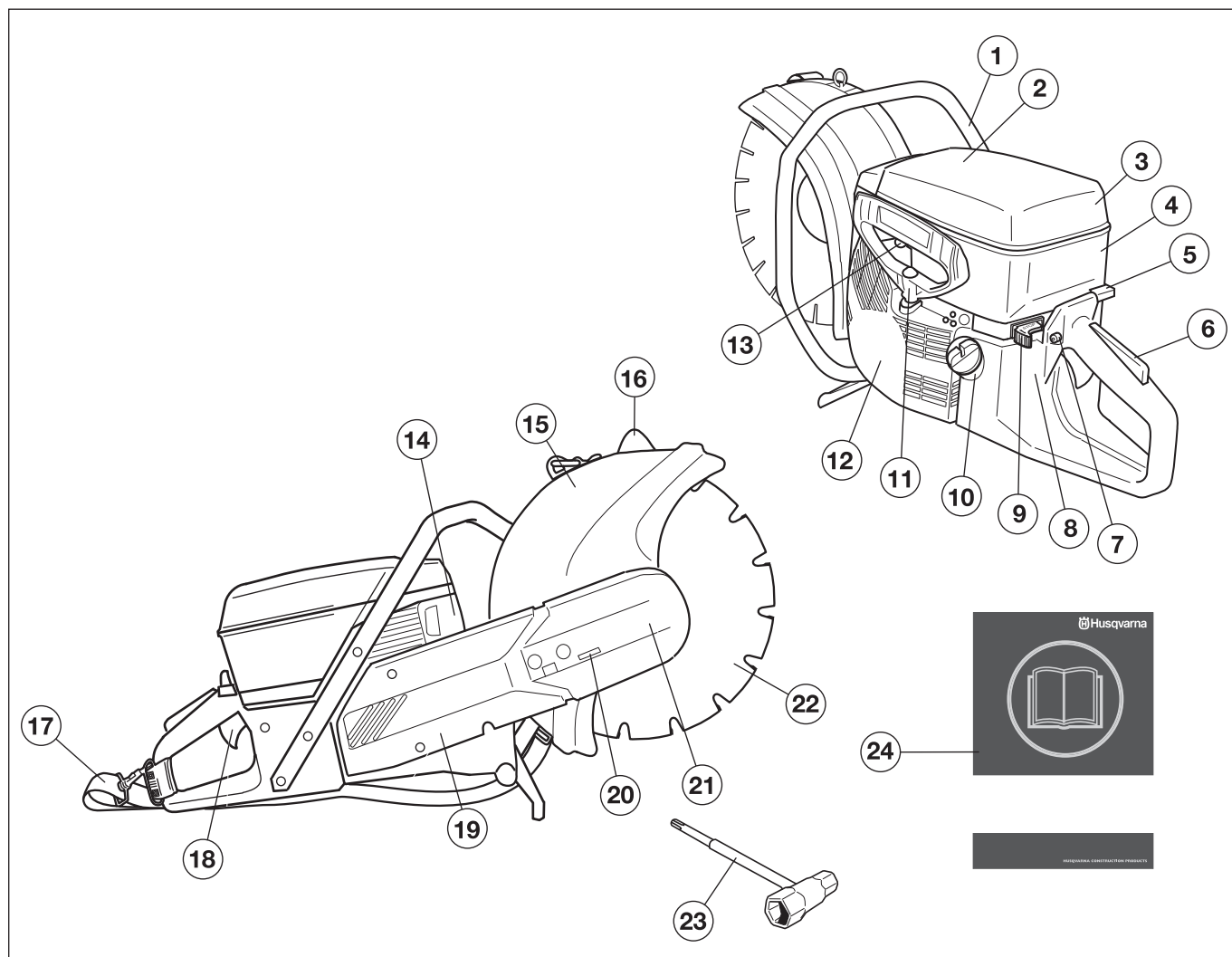

Como se chama no cortador de disco - K960 Rescue?

- | | |
|--------------------------------------|--|
| 1 Punho dianteiro | 13 Válvula descompressora |
| 2 Autocolante de aviso | 14 Silenciador |
| 3 Cobertura do filtro de ar | 15 Protecção dos discos |
| 4 Cobertura do cilindro | 16 Punho de ajuste da protecção do disco |
| 5 Estrangulador | 17 Correia de suporte |
| 6 Bloqueio do acelerador | 18 Acelerador |
| 7 Bloqueio de aceleração de arranque | 19 Braço de corte |
| 8 Placa de tipo | 20 Esticador da correia |
| 9 Contacto de paragem | 21 Unidade de corte |
| 10 Depósito de combustível | 22 Lâmina |
| 11 Pega do arranque | 23 Chave universal |
| 12 Dispositivo de arranque | 24 Instruções para o uso |

INSTRUÇÕES DE SEGURANÇA

Precauções antes de usar uma cortadora de disco nova

- Leia as instruções para o uso com toda a atenção e compreenda o seu conteúdo antes de fazer uso da máquina.
- Inspeccione a montagem e ajuste do disco de corte. Veja instruções na secção "Montagem de disco de corte".
- Ponha o motor a funcionar e verifique a regulação da marcha em vazio (consulte as instruções na secção 'Manutenção'). Com a afinação correcta do carburador, o disco de corte estará parado na marcha em vazio. A afinação das rotações da marcha em vazio é descrita em Afinação final das rotações da marcha em vazio T. Afinar correctamente as rotações segundo essas instruções. Não utilize o cortador de disco se as rotações da marcha em vazio não estiverem correctamente afinadas!
- Deixe o seu concessionário Husqvarna controlar regularmente o cortador de disco e efectuar as afinações e reparações necessárias.
- A lâmina de salvamento deve ser utilizada apenas para missões de salvamento, e apenas por trabalhadores com formação.



ATENÇÃO! Sob nenhuma circunstância é permitido modificar a configuração original da máquina sem a autorização expressa do fabricante. Devem usar-se sempre acessórios originais. Modificações e/ou acessórios não autorizados podem acarretar em sérias lesões ou perigo de vida para o utilizador ou outros.



ATENÇÃO! O uso de equipamento para cortar, lixar, furar, polir ou deformar materiais pode provocar-se poeira ou vapores que contêm produtos nocivos. Procure informar-se sobre a composição do material em que está a trabalhar, e use uma máscara respiratória e protectora do rosto adequada.



ATENÇÃO! Um cortador de disco, se utilizado inadvertida ou erradamente, pode tornar-se num instrumento perigoso, causando sérias lesões, até mesmo mortais. É de extrema importância que você leia e compreenda o conteúdo destas instruções para o uso.



ATENÇÃO! O sistema de ignição desta máquina produz um campo electromagnético durante o funcionamento. Em determinadas circunstâncias, este campo pode interferir com o funcionamento de estimuladores cardíacos. Para reduzir o risco de lesões graves ou mortais, recomendamos que portadores de estimuladores cardíacos consultem o seu médico e o fabricante do estimulador cardíaco, antes de utilizar a máquina.

Husqvarna Construction Products esforça-se por melhorar constantemente o desenho dos produtos. Por essa razão, Husqvarna reserva-se o direito de, sem aviso prévio e sem quaisquer outras obrigações, introduzir alterações de construção.

Toda a informação e dados contidos nestas instruções para o uso eram válidos na data em que as instruções para o uso foram entregues para serem impressas.

Equipamento de protecção pessoal



ATENÇÃO! Em quaisquer circunstâncias de utilização da máquina deve ser utilizado equipamento de protecção pessoal aprovado. O equipamento de protecção pessoal não elimina o risco de lesão mas reduz os seus efeitos em caso de acidente. Consulte o seu concessionário na escolha do equipamento.

- Capacete de protecção
- Protectores acústicos
- Óculos ou viseira de protecção

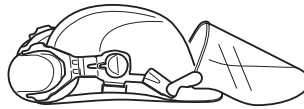

- Máscara respiratória

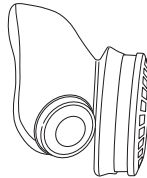

- Luvas fortes e de agarre seguro.

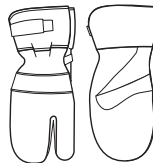

- Vestuário justo, forte e confortável que permita total liberdade de movimentos.



- Use protecção para as pernas, do tipo recomendado para o material que vai ser cortado.
- Botas com biqueiras de aço e solas antideslizantes.



- Os primeiros socorros devem sempre estar à mão.



INSTRUÇÕES DE SEGURANÇA

Instruções gerais de segurança

IMPORTANTE! Não trabalhe com a cortadora de disco sem antes haver lido e compreendido o conteúdo destas instruções para o uso. Toda a assistência técnica além dos pontos enunciados no capítulo "Controlo, manutenção e assistência técnica do equipamento de segurança da cortadora de disco" serão realizados por pessoal técnico competente.

Segurança no local de trabalho

- Mantenha a área de trabalho limpa e bem iluminada. Áreas desarrumadas ou escuras convidam ao acidente.
- Nunca use a máquina dentro de casa. Esteja consciente do perigo inerente à respiração de gases de escape.
- Evite usar a máquina em condições atmosféricas desfavoráveis. Por exemplo, nevoeiro denso, chuva, vento forte, frio intenso etc. Trabalhar com mau tempo é cansativo e pode ocasionar situações perigosas, por exemplo, solo escorregadio.
- Nunca inicie o trabalho com a máquina antes de certificar-se que o local de trabalho está desimpedido e que tenha um apoio seguro para os seus pés. Observe se há eventuais obstáculos caso necessite de deslocar-se inesperadamente. Assegure-se que não possa cair nenhum material, causando danos, enquanto estiver a trabalhar com a máquina. Tenha muito cuidado ao trabalhar em terreno inclinado.
- Certifique-se de que não há tubagens ou cabos eléctricos na zona de corte.
- Observe a vizinhança:
 - Para assegurar-se de que pessoas, animais ou outro factor não possam interferir no seu controlo sobre a máquina.
 - Para impedir que os acima citados incorram em risco de entrar em contacto com o disco de corte.
- A lâmina-Rescue, corta a peça de trabalho em partes. Em situações desfavoráveis, pode acontecer que as pontas de carboneto da lâmina, se partam e sejam catapultadas a grande velocidade. Certifique-se de que nenhuma pessoa estranha se encontra na zona de risco.

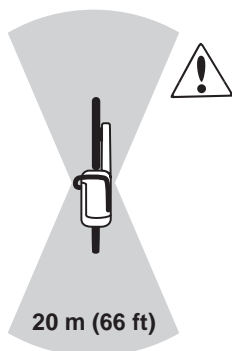

ATENÇÃO! Use a máquina apenas em lugares com boa ventilação. Descuidos podem causar acidentes graves ou morte.

ATENÇÃO! A distância de segurança da máquina de cortar é de 15 metros. Você é responsável pelo afastamento de animais e espectadores do local de trabalho. Não inicie o corte antes do local de trabalho estar livre e de você se encontrar numa posição estável.

Segurança pessoal

- Use equipamento de protecção pessoal. Ver as instruções na secção Equipamento de protecção pessoal.
- Nunca use a máquina se estiver cansado, se bebeu álcool ou se toma remédios que podem influir na sua visão, discernimento ou controlo sobre o corpo.
- Nunca permita que outra pessoa utilize a máquina sem estar certo de que a mesma entendeu o conteúdo do manual de instruções.
- Tenha cuidado para que nenhuma peça de roupa ou partes do corpo entrem em contacto com o equipamento de corte quando este se encontra em rotação.
- Mantenha-se a distância do equipamento de corte quando o mesmo estiver a rodar.
- As protecções do equipamento de corte têm sempre que estar montadas quando a máquina estiver a funcionar.
- Certifique-se de que tem uma posição de trabalho segura e estável.



ATENÇÃO! A exposição excessiva a vibrações pode levar a lesões arteriais ou nervosas em pessoas que tenham distúrbios do aparelho circulatório. Procure um médico se constatar sintomas corporais que se possam relacionar com exposição excessiva a vibrações. Exemplos desses sintomas são entorpecimento, ausência de tacto, comichões, pontadas, dor, ausência ou redução da força normal, mudanças na cor da pele ou na sua superfície. Esses sintomas surgem normalmente nos dedos, mãos ou pulsos.

Utilização e manutenção

- Um cortador de disco destina-se a cortar em materiais duros, como por exemplo, alvenaria. Ter em consideração que o risco de retrocesso é maior ao cortar em materiais macios. Ver as instruções na secção Medidas de prevenção contra retrocessos.
- Nunca use uma máquina defeituosa. Siga as instruções de manutenção, controlo e assistência técnica destas instruções para o uso. Alguns serviços de manutenção e de assistência técnica deverão ser executados por especialistas qualificados. Ver as instruções na secção Manutenção.
- Nunca use uma máquina que foi modificada a ponto de não mais corresponder à construção original.
- Não transporte a máquina com o equipamento de corte a rodar. A máquina está equipada com freio de atrito para encurtar o tempo de paragem.

Transporte e armazenagem

- Guarde a cortadora de disco em local trancado, de modo a não ser acessível a crianças e estranhos.
- Conserve o disco de corte em local seco e não sujeito a geada.

Discos de corte

- Não guarde ou transporte a cortadora com o disco de corte montado. Todos os discos devem ser removidos da cortadora e bem armazenados após o uso.
- Deve ter-se especial cuidado com os discos abrasivos. Os discos abrasivos devem ser armazenados numa superfície plana e horizontal. Se um disco abrasivo for guardado húmido, pode ficar desequilibrado e provocar danos.

INSTRUÇÕES DE SEGURANÇA

- Examine os discos novos com relação a defeitos causados por transporte ou armazenagem.

Segurança no manejo de combustível



(Abastecimento/Mistura/Armazenagem)



ATENÇÃO! Tenha cuidado ao manusear combustível. Pense nos riscos de incêndio, explosão e inalação.

- Nunca abasteça uma máquina com o motor em funcionamento.
- Zele por uma boa ventilação ao abastecer e misturar combustível (gasolina e óleo de dois tempos).
- Afaste a máquina pelo menos 3 metros do lugar onde abasteceu, antes de arrancar.

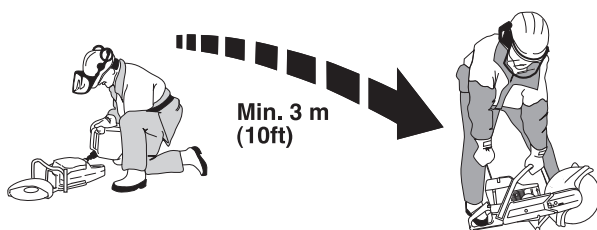

- Nunca arranque com a máquina:
 - Se derramou combustível sobre a máquina. Remova todo o líquido derramado e deixe que os restos de gasolina se evaporem.
 - Se derramou combustível sobre si próprio ou na sua roupa, troque de roupa. Lave as partes do corpo que estiveram em contacto com o combustível. Lave com água e sabonete.
 - Se a máquina tiver fuga de combustível. Controle regularmente se há fugas na tampa do depósito e nos tubos de combustível.
- Guarde e transporte a máquina e o combustível de modo tal que não haja o risco de possíveis fugas e vapores entrarem em contacto com fontes de faíscas ou chama aberta, tais como máquinas e motores eléctricos, contactos/interruptores eléctricos ou mesmo caldeiras.
- Ao armazenar combustível deverá usar-se um recipiente especialmente destinado e aprovado para esse fim.
- Em armazenagem por tempo prolongado, o depósito de combustível da máquina deve ser esvaziado. Consulte o posto de abastecimento mais próximo sobre como proceder com o combustível excedente.
- Use o depósito de combustível Husqvarna com protecção contra enchimento excessivo.



ATENÇÃO! Seja consciente do perigo de incêndio e de explosão, e dos riscos inerentes a respirar os vapores de combustível. Pare o motor antes de abastecer combustível. Não abasteça combustível ao ponto de transbordar. Limpe todo o combustível derramado no chão e na máquina. Se tiver derramado combustível sobre si mesmo ou na sua roupa. Mude de roupa. Antes de pôr a máquina a funcionar, afaste-a pelo menos 3 metros do local de abastecimento.

Equipamento de segurança da máquina

Nesta secção esclarecem-se quais são as peças de segurança da máquina, que função desempenham e ainda como efectuar o controlo e a manutenção para se certificar da sua operacionalidade. Ver capítulo Como se chama?, para localizar onde estas peças se encontram na sua máquina.



ATENÇÃO! Nunca use uma máquina com peças de segurança defeituosas. Siga as instruções de controlo, manutenção e assistência técnica listadas nesta secção.

Toda a assistência e reparação da máquina requer formação especializada.

Especialmente no que se refere ao equipamento de segurança. Se a máquina não satisfizer algum dos controlos abaixo mencionados, procure a sua oficina autorizada. A compra de qualquer dos nossos produtos garante-lhe a obtenção de reparação e assistência profissionais. Se o local da compra da máquina não for um dos nossos concessionários com assistência técnica, consulte a oficina autorizada mais próxima.

Sistema anti-vibração

A máquina está equipada com um sistema de amortecimento de vibrações, construído de forma a propiciar uma utilização tão confortável e isenta de vibrações quanto possível.

O sistema de amortecimento de vibrações da máquina reduz a transmissão das vibrações entre a parte do motor/equipamento de corte e a parte dos punhos.

O corpo do motor, inclusivamente o equipamento de corte, ligam-se à parte dos punhos por meio de elementos anti-vibração.

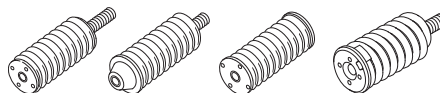

Verifique o sistema anti-vibração

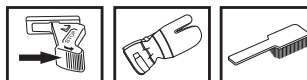

- Verifique periodicamente os elementos anti-vibração quanto a rachaduras no material e deformações.
- Verifique se os elementos anti-vibração estão fixos entre a parte do motor e a parte dos punhos.

Contacto de paragem

O contacto de paragem é usado para desligar o motor.

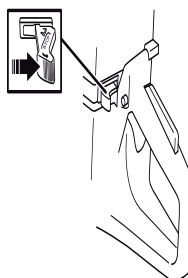

INSTRUÇÕES DE SEGURANÇA

Verifique o contacto de paragem

- Arranque o motor e verifique se este se desliga quando o contacto de paragem é levado à posição de paragem.

Silenciador

O silenciador é construído para propiciar o mais baixo nível de ruído possível bem como desviar os gases de escape do utilizador.



ATENÇÃO! Durante algum tempo após a utilização, o silenciador está muito quente. Não toque no silenciador se estiver quente!

Os gases de escape do motor são quentes e podem conter faíscas causadoras de incêndios. Portanto, nunca arranque com a máquina em interiores ou nas proximidades de material inflamável!

O interior do silenciador contém produtos químicos potencialmente cancerígenos. Evite o contacto directo com esses produtos se tiver um silenciador danificado.

IMPORTANTE! Para silenciadores é muito importante que as instruções de controlo, manutenção e assistência sejam cumpridas. Ver as instruções da secção Controlo, manutenção e assistência técnica ao equipamento de segurança da máquina.

Verifique o silenciador

- Nunca use uma máquina com silenciador defeituoso.
- Verifique regularmente se o silenciador está fixo à máquina.

Bloqueio do acelerador

O bloqueio do acelerador tem como função impedir a activação involuntária do acelerador. Quando o bloqueio (A) é premido para dentro, o acelerador (B) fica desbloqueado.

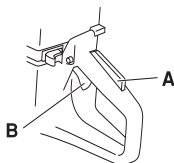

O bloqueio mantém-se apertado enquanto o acelerador estiver apertado. O acelerador e o bloqueio de acelerador retornam às suas posições originais quando se solta o punho. Isto ocorre por meio de dois sistemas de molas de retorno independentes entre si. Esta posição significa que o acelerador está sempre bloqueado na marcha em vazio.

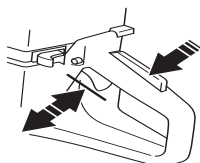

Verifique o bloqueio do acelerador

- Verifique se o acelerador está fixo na posição marcha em vazio quando o bloqueio de acelerador estiver na sua posição original.

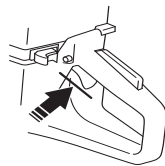

- Comprima o bloqueio do acelerador e verifique se este retorna à sua posição original quando libertado.

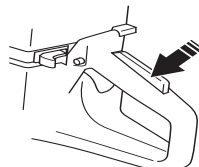

- Verifique se o acelerador e o bloqueio do acelerador funcionam com facilidade e se os seus respectivos sistemas de mola de retorno funcionam.

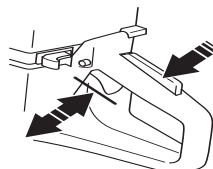

- Ponha o cortador de disco a funcionar e acelere ao máximo. Solte o acelerador e verifique se o disco de corte pára e permanece imóvel. Se o disco de corte rodar com o acelerador na posição de marcha em vazio, o ajuste da marcha em vazio do carburador terá que ser controlado. Consultar as instruções na secção 'Manutenção'.

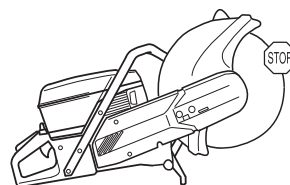

Protecção do disco de corte



ATENÇÃO! Verifique sempre se a protecção do disco está correctamente montada antes de pôr a máquina a funcionar.

Esta protecção está montada sobre o disco de corte e evita que fragmentos do disco ou material cortado possam ser arremessados contra o utilizador.

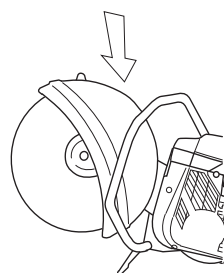

INSTRUÇÕES DE SEGURANÇA

Verificação da protecção do disco de corte

- Verifique se a protecção está intacta e se não tem fendas nem deformações.
- Não usar nunca uma protecção defeituosa ou incorrectamente montada.



ATENÇÃO! Verifique sempre se a protecção está correctamente montada antes de pôr a máquina a funcionar. Verifique também se o disco de corte está correctamente montado e não revela defeitos. Um disco de corte defeituoso poderá ocasionar ferimentos pessoais. Ver as instruções na secção Montagem,

Discos de corte



ATENÇÃO! O disco de corte pode partir-se e causar ferimentos graves ao usuário.

Nunca utilize um disco marcado com uma velocidade de rotação inferior à da cortadora.

Nunca use o disco de corte para outros materiais que não aquele a que se destina.

Noções gerais

Existem dois tipos básicos de discos de corte; discos abrasivos e discos de diamante.

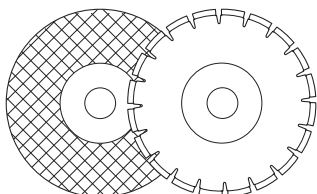

Os discos de corte de qualidade mais alta são geralmente os mais económicos. Os discos de corte de qualidade inferior têm geralmente menos capacidade de corte e duram menos, o que resulta num custo mais alto em relação à quantidade de material desbastado.

Certifique-se de estar a usar o casquilho certo para o disco de corte que vai ser montado na máquina. Veja instruções na secção "Montagem de disco de corte".

Discos de corte adequados

Discos de corte	K960	K960 Rescue
Discos abrasivos	Sim*	Sim*
Discos de diamante	Sim	Sim**
Lâmina de salvamento	Não	Sim

*Sem água

**Discos de diamante para em seco

Discos de corte para materiais diversos

	Betão	Metal	Plástico
Discos abrasivos	X	X	X
Discos de diamante	X		
Lâmina de salvamento		X	X

Máquinas manuais de alta velocidade.

Os nossos discos de corte são fabricados para cortadoras portáteis de alta velocidade. No caso de serem usados discos de corte de outro fabricante, certifique-se de que o disco de corte cumpre todas as disposições e requisitos relativos a este tipo de máquinas.

Tipos especiais

Algumas discos de corte são construídos para equipamento estacionário e para utilização em conjuntos adicionais, tais como equipamentos para corte de carris. Esses discos não podem ser utilizados em cortadoras portáteis.

Entre sempre em contacto com as autoridades locais e verifique se está a seguir as determinações apropriadas.

Vibrações nos discos

O disco pode ficar excêntrico e vibrar se a pressão de aplicação usada for demasiado alta.

Diminuir a pressão de aplicação pode eliminar a vibração. Se isso não resolver, substitua o disco. O disco deve ser do tipo apropriado para o material que vai ser cortado.

Discos abrasivos

O material cortante dos discos abrasivos é composto por grãos abrasivos aglomerados com aglutinantes orgânicos. Os "discos de corte reforçados" consistem em uma base têxtil ou de fibra que evita a ruptura total em rotação máxima de trabalho em caso do disco se quebrar ou danificar.

O desempenho de um disco de corte é determinado pelo tipo e tamanho das partículas abrasivas e pelo tipo e dureza do aglomerante orgânico.

O disco de corte deve estar marcado para uma velocidade de rotação igual ou superior à indicada na placa de tipo da máquina. Nunca use discos marcados para velocidade inferior à indicada na placa de tipo da máquina.

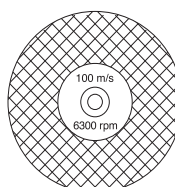

Verifique se o disco está isento de fendas e outros danos.

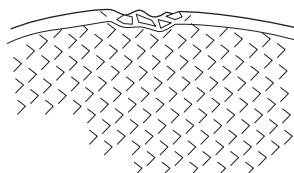

INSTRUÇÕES DE SEGURANÇA

Experimente o disco abrasivo suspendendo-o de um dedo e batendo-lhe levemente com o cabo de uma chave de fendas ou com um objecto do mesmo tipo. Se o som resultante não for cheio e sonoro, é porque o disco está danificado.

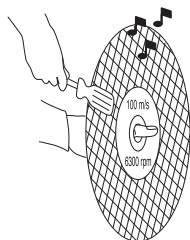

Discos abrasivos para materiais diversos

Tipo de disco	Material
Disco para betão	Betão, asfalto, alvenaria, ferro fundido, alumínio, cobre, latão, cabos, borracha, plástico etc.
Disco para metal	Aço, ligas de aço e outros metais duros.



ATENÇÃO! Evite utilizar discos abrasivos com água. A capacidade dos discos abrasivos é prejudicada quando estes são expostos a humidade.

Discos de diamante



ATENÇÃO! O corte de plásticos com lâmina de diamante pode provocar um retrocesso quando o material se derrete devido ao calor produzido e adere à lâmina.

Os discos de diamante consistem de uma estrutura de aço com segmentos que contêm diamantes industriais.

Os discos de diamante proporcionam um custo mais baixo por operação de corte, menos substituições de disco e uma profundidade de corte constante.

Quando usar um disco de diamante, verifique se roda na direcção indicada pela seta no disco.

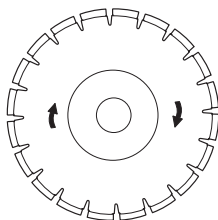

Use sempre um disco de diamante afiado.

Material

Os discos de diamante são usados de preferência em todos os tipos de alvenaria, cimento armado e outros materiais compósitos. Os discos de diamante não são aconselháveis para corte de metal.

Os discos de diamante podem ter diferentes graus de dureza. Um disco de diamante 'macio' tem uma vida útil relativamente curta e alta capacidade de desbaste. É usado em materiais duros tais como granito e betão duro. Um disco de diamante 'duro' tem uma vida útil mais curta, menos capacidade de desbaste e deve ser usado em materiais macios tais como tijolo e asfalto.

Lâmina de salvamento para K960



ATENÇÃO! A lâmina de salvamento deve ser utilizada apenas para missões de salvamento, e apenas por trabalhadores com formação. A falta de cuidado pode causar ferimentos graves ou mesmo a morte.

A lâmina-Rescue é concebida para trincar quase todos os tipos de material, ocorrentes, isoladamente ou em combinação, em contextos de socorro e salvamento, tais como, placas de aço de pequena espessura (excepto aço inoxidável e aço temperado), alumínio, madeira, plástico e outros materiais de composição mista. A lâmina-Rescue não é destinada ao corte de matérias rochosas.

Corte a seco com disco de diamante



ATENÇÃO! Os discos de diamante podem ficar muito quentes durante a utilização. Um disco quente pode ficar deformado e causar danos à máquina, bem como ao utilizador.

Ao cortar a seco, levante o disco para fora do corte a cada 30-60 segundos, deixando-o rodar no ar durante 10 segundos para que possa arrefecer.

Ao cortar com disco de diamante

A refrigeração a água, usada no corte de betão, arrefece o disco e aumenta a sua vida útil, reduzindo simultaneamente a formação de poeira.



ATENÇÃO! Os discos de diamante podem ficar muito quentes durante a utilização. Um disco quente pode ficar deformado e causar danos à máquina, bem como ao utilizador.

Ao cortar com água, a lâmina é continuamente arrefecida para evitar o sobre-aquecimento.

Afiação de discos de diamante

Os discos de diamante podem ficar rombos se for usada a pressão de aplicação errada ou se forem usados no corte de determinados materiais, tais como betão fortemente armado. Trabalhar com uma lâmina de diamante romba provoca sobreaquecimento, que pode resultar na libertação de segmentos de diamante.

Afie a lâmina cortando em material macio, como grés ou tijolo.

INSTRUÇÕES DE SEGURANÇA

Instruções gerais de trabalho



ATENÇÃO! Esta secção aborda regras básicas de segurança para o trabalho com o cortador de disco. A informação apresentada não pode nunca substituir os conhecimentos que um profissional possui sob a forma de instrução e de experiência. Se você se encontrar numa situação em que se sinta inseguro sobre o modo de continuar com o uso, consulte um especialista. Contacte o seu revendedor, a sua oficina de serviço ou um utilizador de cortadores de disco experiente. Evite toda a utilização para a qual se sinta insuficientemente capacitado!

Técnica de corte

A técnica descrita abaixo é de carácter geral. Verifique as informações de cada disco de corte com respeito a características de corte individuais, por exemplo, os discos de diamante requerem menos força de aplicação do que os discos abrasivos).

- Apoie a peça de trabalho de forma tal que se possa prever o que vai ocorrer e a abertura do corte se mantenha aberta durante o corte.

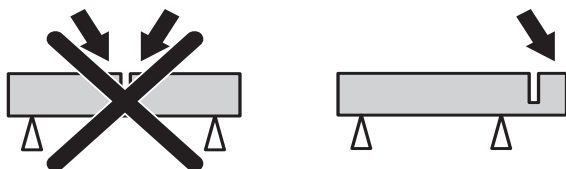

- Certifique-se de que o disco de corte está correctamente montado.
- Mantenha sempre a máquina bem segura com ambas as mãos. Segure de modo tal que os polegares e os dedos agarrem ao redor dos punhos.
- Certifique-se de que o disco não está em contacto com nada quando a máquina for posta em funcionamento.
- Inicie o corte com o motor à rotação máxima.
- Inicie o corte suavemente, deixe a máquina trabalhar sem a forçar nem pressionar com o disco. Corte sempre à rotação máxima.
- Avance e recue lentamente com o disco para obter uma pequena superfície de contacto entre o disco e o material que vai ser cortado. Desta maneira mantém-se a temperatura do disco baixa e obtém-se um corte eficaz.

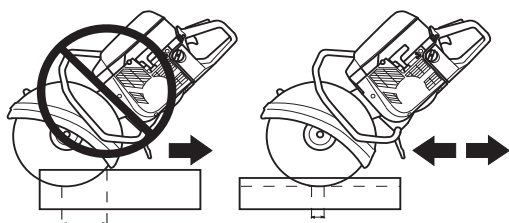

- Faça entrar a máquina em linha com o disco de corte. Pressão lateral pode destruir o disco de corte e é muito perigosa.



- A protecção do equipamento de corte tem que ser ajustada de modo à parte traseira encostar à peça de trabalho. O material desbastado e chispas provenientes do corte são então recolhidos pela protecção e desviados do utilizador.

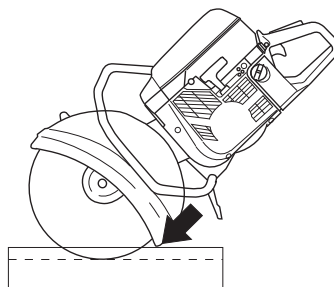

ATENÇÃO! Evite sob todas as circunstâncias, cortar com o lado do disco. É quase certo que este se danifique, parta-se e possa provocar sérios danos. Use somente a parte cortante.

Não dobre a cortadora para o lado, sob risco de prender ou partir o disco, causando danos pessoais.

Cortar com a lâmina de salvamento

- O corte de materiais pouco espessos e duros, tais como, telhados com revestimento metálico, deve-se efectuar num sentido de avanço. Dessa maneira evitam-se movimentos de avanço automático que podem provocar o engate e a paragem repentina do disco.

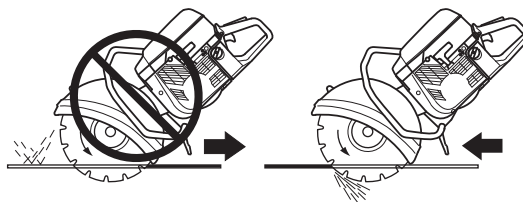

- Corte sempre à rotação máxima. Uma velocidade baixa, especialmente no corte de materiais duros e pouco espessos, pode provocar o engate do disco e, conseqüentemente, a quebra das pontas de carboneto da lâmina.
- Verifique regularmente, e sempre após uma missão de socorro, que a lâmina não está danificada.
- Certifique-se que as pontas de carboneto da lâmina estão intactas.
- Certifique-se que o disco não está distorcido, ou se revela sinais de cissuras, ou outros defeitos.

INSTRUÇÕES DE SEGURANÇA

Retrocesso

Retrocesso é o nome dado a uma reacção repentina, na qual o cortador e o disco de corte são arremessados de um objecto que entrou em contacto com o quadrante superior do disco, também chamado de sector de risco de retrocesso.

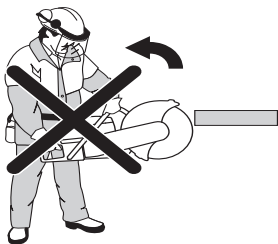

ATENÇÃO! O retrocesso pode ser rapidíssimo, repentino e violento, e pode arremessar o cortador e o disco de corte contra o utilizador. Se o disco de corte estiver em rotação ao acertar no utilizador, pode causar ferimentos perigosíssimos e até mesmo mortais. Tem-se que compreender qual é que causa do retrocesso e que pode ser evitado tendo cuidado e usando a técnica de trabalho correcta.

Regras básicas

- Nunca comece a cortar com o quadrante superior da lâmina como ilustrado na figura; é a chamada zona de arremesso.

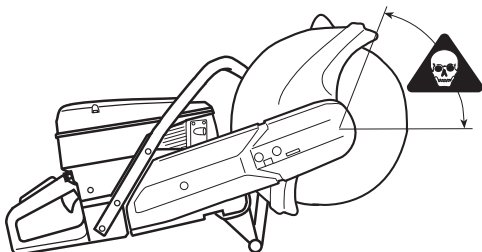

- Mantenha sempre a máquina bem segura com ambas as mãos. Segure de modo tal que os polegares e os dedos agarrem ao redor dos punhos.
- Mantenha bom equilíbrio e apoio para os pés.
- Corte sempre à rotação máxima.
- Mantenha a peça em obra a uma distância confortável.
- Tenha cuidado ao alimentar em sulco já existente.
- Nunca corte acima da altura dos ombros.
- Esteja atento caso a peça de trabalho se mova ou alguma outra coisa ocorra que possa comprimir o sulco e prender o disco.

Entrave

O “pull in” sucede quando a parte inferior do disco pára repentinamente ou se as faces de corte apertarem. (Para evitar que isso aconteça, veja as secções “Regras básicas” e “Entalamento/rotação”, a seguir.)

Entale/rotação

O entalamento sucede se as faces de corte apertarem. A máquina pode ser repentinamente puxada para baixo com um movimento violento.

Como evitar o entale

Apoie sob a peça de trabalho de modo que o sulco possa permanecer aberto durante o corte e quando terminar este.

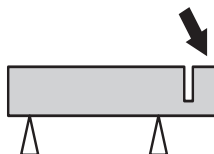

Verificação do veio de accionamento e das anilhas flangeadas



Verifique se as roscas do eixo motriz não estão danificadas.

Verifique se as superfícies de contacto do disco de corte e das anilhas flangeadas estão planas, se correm livremente no veio, e se as superfícies estão isentas de material estranho.

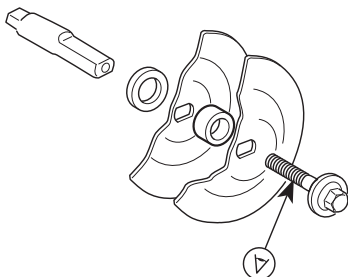

Não usar anilhas flangeadas empenadas, lascadas, contundidas ou sujas. Não usar anilhas flangeadas com dimensões diferentes.

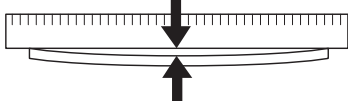

Montagem do disco de corte

O disco de corte Husqvarna é especialmente fabricado e aprovado para o corte a mão. A etiqueta de cartão em cada um dos lados do disco de corte tem a função de distribuir a pressão da arruela de flange e impedir que o disco patine.

O disco é colocado no casquilho entre a anilha flangeada (A) e a anilha flangeada (B). Tem-se que rodar as anilhas flangeadas de forma a encaixarem no veio.

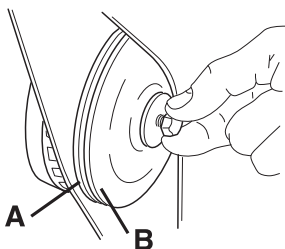

O eixo pode ser bloqueado com uma chave de fendas, perno metálico ou algo similar, encaixado o mais possível para dentro. O disco é apertado na direcção dos ponteiros do relógio.

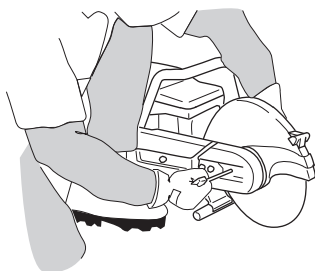

O parafuso de fixação do disco de corte deve ser apertado a 15-25 Nm.

Protecção do disco de corte

Esta protecção tem que estar sempre montada na máquina. A protecção do equipamento de corte tem que ser ajustada de modo à parte traseira encostar à peça de trabalho. O material desbastado e chispas provenientes do corte são então recolhidos pela protecção e desviados do utilizador.

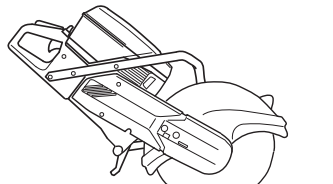

ATENÇÃO! A protecção de disco de 16 polegadas só deve ser usada em cortadores de disco equipados originalmente com protecção de disco de 16 polegadas. Se for montada uma protecção sobreselente num cortador de disco equipado originalmente com uma protecção de 12 ou 14 polegadas, o disco de 16 polegadas rodará rápido demais. Um disco de corte com velocidade demais pode quebrar-se ou causar lesões graves.

MANEJO DE COMBUSTÍVEL

Combustível

NOTA! A máquina está equipada com um motor de dois tempos e deve sempre funcionar com uma mistura de gasolina e óleo para motores de dois tempos. Para assegurar a mistura correcta é importante medir cuidadosamente a quantidade de óleo a ser misturada. No caso de pequenas quantidades de combustível a misturar, até pequenos erros na quantidade de óleo influem fortemente na proporção da mistura.



ATENÇÃO! Tenha sempre boa ventilação ao manusear combustível.

Gasolina

- O índice de octano mínimo recomendado é 90 (RON). No caso do motor funcionar com gasolina com um índice de octano inferior a 90, o motor pode começar a "grilar". Isso pode causar um aumento de temperatura no motor que pode causar graves avarias no mesmo.

Óleo de dois tempos

- Para obter o melhor resultado e rendimento, use óleo para motores a dois tempos HUSQVARNA, produzido especialmente para os nossos motores a dois tempos arrefecidos a ar.
- Não use nunca óleo para motores fora de borda a dois tempos e arrefecidos a água, também chamado 'óleo para foras de borda' (designado TCW).
- Nunca use óleo para motores a quatro tempos.

Proporção de mistura

1:50 (2%) com óleo para motores a dois tempos HUSQVARNA.

1:33 (3%) com outros óleos para motores de dois tempos arrefecidos a ar, com homologação JASO FB/ISO EGB.

Gasolina, litros	Óleo de dois tempos, litros	
	2% (1:50)	3% (1:33)
5	0,10	0,15
10	0,20	0,30
15	0,30	0,45
20	0,40	0,60

Mistura

- Misture sempre gasolina e óleo num recipiente limpo e aprovado para gasolina.
- Comece sempre por juntar metade da gasolina a ser misturada. Junte depois todo o óleo. Agite bem a mistura. Por fim, junte o restante da gasolina.

- Agite a mistura cuidadosamente antes de a despejar no depósito de combustível da máquina.

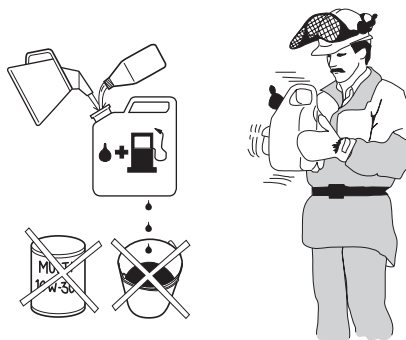

- Não misture combustível além do necessário para se consumir durante um mês, no máximo.
- Se a máquina não for usada por um longo período, esvazie o depósito de combustível e limpe-o.

Abastecimento



ATENÇÃO! As medidas de precaução abaixo diminuem os riscos de incêndio:

Não fume nem ponha nenhum objecto quente nas proximidade do combustível.

Nunca abasteça com o motor em funcionamento.

Abra a tampa do depósito devagar, ao abastecer, para dar saída lenta aos gases se houver um excesso de pressão.

Aperte bem a tampa do depósito após abastecer.

Afaste sempre a máquina do local de abastecimento ao arrancar.

- Mantenha os punhos secos e sem óleo nem combustível.
- Certifique-se de que o combustível está bem misturado, agitando o recipiente antes de encher o depósito.



- Seja sempre cauteloso ao abastecer combustível. Antes de pôr a máquina a funcionar, afaste-a pelo menos três metros do local de abastecimento. Verifique se a tampa do depósito está bem apertada.

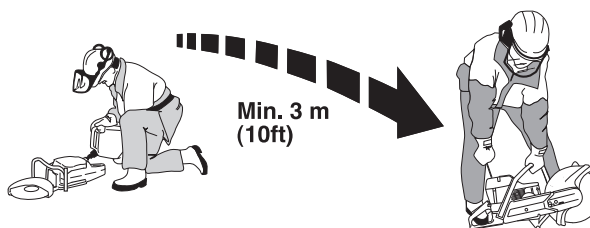

- Limpe bem em redor da tampa do depósito. Lave periodicamente o depósito de combustível e o depósito do óleo. O filtro de combustível deve ser mudado pelo menos uma vez por ano. Impurezas nos depósitos causam mau funcionamento.

ARRANQUE E PARAGEM

Antes de começar



ATENÇÃO! Antes de arrancar, observe o seguinte:

Não ponha o cortador de disco a funcionar sem a protecção da correia montada. Caso contrário a embraiagem pode soltar-se e causar danos pessoais.

Afaste sempre a máquina do local de abastecimento ao arrancar.

Certifique-se de que você e a máquina estão em posição estável e que o disco de corte pode girar livremente.

Certifique-se de que nenhuma pessoa estranha se encontra na zona de trabalho.

Válvula descompressora: Comprima a válvula para diminuir a compressão no cilindro. A válvula de descompressão deve ser sempre usada durante o arranque. Após a máquina ter arrancado, a válvula retorna automaticamente à posição original.

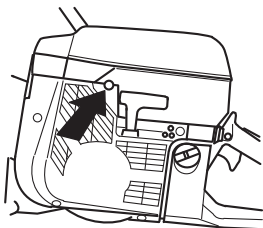

Contacto de paragem: Assegure-se de que o interruptor de paragem (STOP) se encontra na posição esquerda.

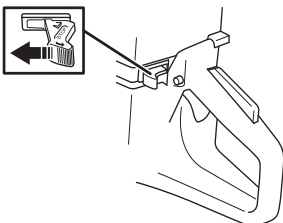

Posição de acelerador de arranque - motor frio: Posição de acelerador de arranque e estrangulador é obtida puxando o estrangulador completamente para fora.

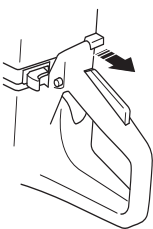

Posição de acelerador de arranque - motor quente: A configuração correta de estrangulador/acelerador de arranque é obtida puxando o controlo do estrangulador para a posição de estrangulador e depois empurrando-o de novo para dentro. Isto apenas engrena o acelerador de arranque sem estrangulação.

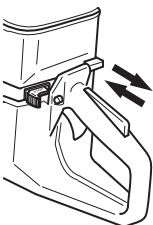

Arranque

Agarre o punho dianteiro com a mão esquerda. Coloque o pé direito sobre a parte inferior do punho traseiro e pressione a máquina contra o solo. **Nunca enrole a corda de arranque na mão.**



ATENÇÃO! O disco de corte gira quando o motor arranca. Certifique-se de que pode girar livremente.

Agarre depois a pega do arranque com a mão direita e puxe a corda lentamente até sentir resistência (o mecanismo de arranque começa a actuar) e em seguida puxe com movimentos rápidos e fortes.

NOTA! Não puxe inteiramente a corda de arranque nem solte a pega do arranque se estiver em posição totalmente distendida. Esta prática pode danificar a máquina.

Com o motor frio: Comprima imediatamente para dentro o estrangulador quando o motor funcionar e faça renovadas tentativas até que o motor arranque.

Quando o motor pegar, acelere rapidamente ao máximo e a aceleração de arranque desliga-se automaticamente.

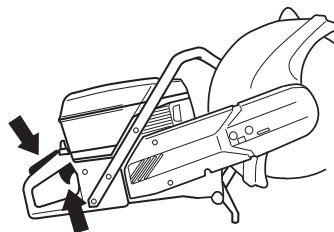

Paragem

Páre o motor movendo o interruptor de paragem (STOP) para a direita.

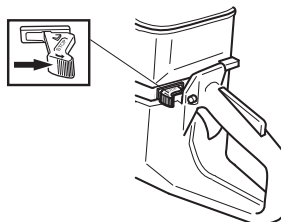

Esticar a correia de accionamento



- Devido à máquina estar equipada com freio de atrito, quando se roda o disco manualmente ouve-se um ruído raspante proveniente da caixa de apoio. Isso é completamente normal. Em caso de dúvidas, contacte uma oficina autorizada da Husqvarna.
- A correia de accionamento está totalmente encapsulada e bem protegida contra pó e sujidade.
- Para esticar a correia de accionamento, desaperta-se ligeiramente as porcas (A) que sujeitam a unidade de corte e a tampa da correia.

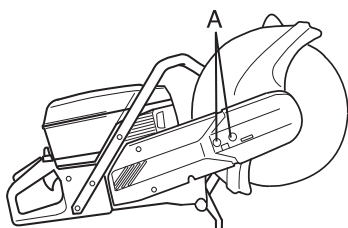

- Rode o parafuso tensor de forma à porca (B) ficar em frente da seta indicadora na tampa. Chocalhe a unidade para assegurar que a mola pode esticar a correia. A correia fica então correctamente esticada.

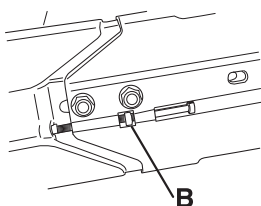

- Aperte as porcas que sujeitam a unidade de corte.

Substituição da correia de accionamento

- Desaperte os dois parafusos (A).

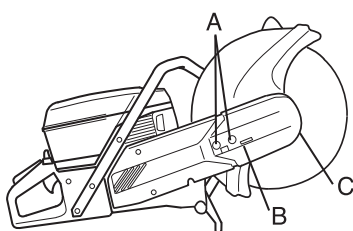

- Rode o parafuso (B) até a tensão desaparecer.
- Retire os dois parafusos (A).
- Retire a tampa dianteira da correia (C).
- Desmonte a correia da polia.
- Desmonte a unidade de corte.

- Retire o parafuso (D). Remova a tampa lateral.

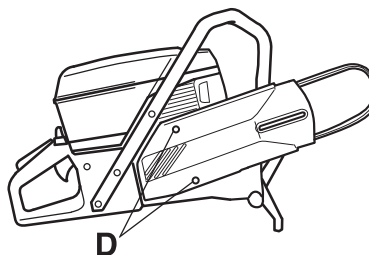

- Substitua a correia.
- A montagem é feita pela ordem inversa à da montagem.
- Inspeccione a protecção do disco sobre o disco de corte com vista a gretas ou outros defeitos. Se estiver danificada, substitua-a.



ATENÇÃO! Não use nunca a máquina sem a protecção sobre o disco de corte.

Polia e embraiagem.

Não dê nunca o arranque ao motor com a polia e a embraiagem desmontadas para manutenção.

Carburador

O seu produto Husqvarna foi construído e fabricado seguindo especificações que reduzem a emissão de gases prejudiciais. Quando o motor tiver gasto 8-10 depósitos de combustível, tem a rodagem feita. Para verificar que funciona devidamente e emite o mínimo possível de gases de escape poluentes após a rodagem, peça ao seu revendedor/oficina autorizada (que possui um conta-rotações), que afine o carburador.

Funcionamento



ATENÇÃO! Não dê o arranque à máquina sem estarem montados o braço de corte e a unidade de corte. Caso contrário a embraiagem pode soltar-se e causar danos pessoais.

- O carburador regula a velocidade da máquina através do acelerador. Ar e combustível são misturados no carburador.

Bocais

O carburador está equipado com bocais fixos, de modo a assegurar que a máquina trabalhe sempre com a mistura correcta de combustível e ar. Se o motor tiver falta de força ou acelerar mal, faça o seguinte:

- Inspeccione o filtro de ar e, se necessário, mude-o.
- Se isso não ajudar, contacte uma oficina de mecânica autorizada.

Ajustamento final da rotação na marcha em vazio T

Ajuste a rotação da marcha em vazio com o parafuso T. Se for necessário ajustar, rode primeiro o parafuso T no sentido horário até que o disco de corte comece a girar. Rode depois o parafuso no sentido anti-horário até que o disco deixe de rodar. a marcha em vazio está correctamente afinada quando o motor acelera sem hesitar.

Rotação em vazio recomendada: 2700 r/min



ATENÇÃO! Se não for possível ajustar a rotação na marcha em vazio, de modo a que o equipamento de corte pare, entre em contacto com o seu revendedor ou oficina autorizada. Não utilize a máquina até esta estar correctamente regulada ou devidamente reparada.

Filtro de combustível

- O filtro de combustível encontra-se dentro do depósito de combustível.
- O depósito de combustível tem que ser protegido durante o abastecimento de combustível. Isso reduz o risco de perturbações de funcionamento causadas por entupimento do filtro de combustível existente dentro do depósito.
- No caso de estar entupido, o filtro de combustível não pode ser limpo e tem que ser substituído por um novo. **O filtro tem que ser substituído pelo menos uma vez por ano.**

Filtro de ar



O filtro de ar tem que ser limpo periodicamente de pó e sujidade para evitar:

- Distúrbios no carburador
- Problemas de arranque
- Diminuição de potência
- Desgaste inútil das peças do motor.
- Consumo de combustível fora do normal.

O sistema de filtro de ar é composto por um filtro de espuma de plástico oleado (1) e por um filtro de papel (2):

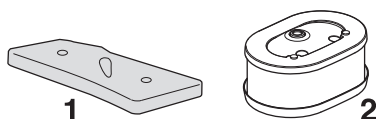

- 1 O acesso ao filtro de espuma de plástico é fácil sob a tampa de filtro A. Este filtro deve ser controlado uma vez por semana e, se necessário, substituído. Para se obter

uma filtragem perfeita, o filtro tem que ser substituído ou limpo e oleado regularmente. Para esse efeito, há um óleo HUSQVARNA especial.

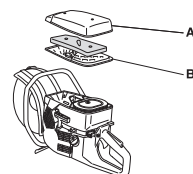

Retire o filtro de espuma de plástico. Lave minuciosamente o filtro numa solução de água morna e sabão. Após ter procedido à lavagem, enxagúe cuidadosamente o filtro com água limpa. Esprema depois o filtro e deixe-o secar. **NOTA!** Ar comprimido com demasiada pressão pode danificar o filtro de espuma.



Coloque o filtro num saco de plástico e deite óleo para filtros. Amasse o saco plástico para distribuir o óleo. Remova o filtro, comprimindo o saco, e deite fora o excesso de óleo antes de montar o filtro na máquina. Nunca utilize óleo de motor comum. Este desce rapidamente pelo filtro e acumula-se no fundo.

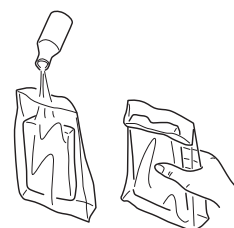

- 2 O filtro de papel está acessível sob a tampa B. Este filtro deve ser mudado/limpo quando a potência do motor diminuir. O filtro é limpo chocalhando-o. Tome atenção a que o filtro não pode ser lavado. **NOTA!** Ar comprimido com demasiada pressão pode danificar o filtro.

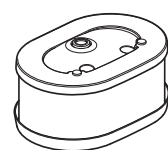

Um filtro de ar usado por longo tempo nunca pode ficar completamente limpo. Por isso o filtro deve, a intervalos regulares, ser trocado por um novo. **Um filtro danificado deve sempre ser substituído.**

INFORMAÇÃO IMPORTANTE Um filtro mal cuidado pode causar depósito de carvão na vela de ignição e desgaste anormal nos componentes do motor.

MANUTENÇÃO

Dispositivo de arranque



ATENÇÃO! A mola de retorno está tensa na câmara do dispositivo de arranque e pode, em caso de manuseio inadvertido, saltar causando acidentes pessoais.

Em caso de mudança da mola ou corda de arranque deve trabalhar com cuidado. Use óculos de protecção.

Troca de corda de arranque gasta ou rompida



- Solte a tampa do filtro e a tampa do cilindro.
- Solte os parafusos que prendem o dispositivo de arranque contra o carter e levante o dispositivo para fora.

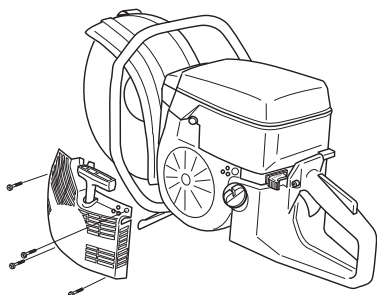

- Puxe a corda para fora cerca de 30 cm e levante-a no encaixe, na periferia do carretel da corda. Alivie totalmente a mola de retorno, deixando que o carretel retroceda lentamente.

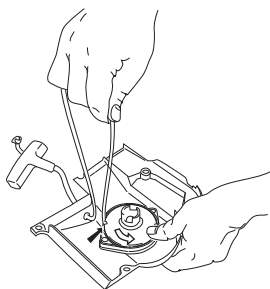

- Remova eventuais restos da corda de arranque velha e verifique se a mola de arranque funciona. Enfie a corda de arranque nova através do orifício na caixa do dispositivo de arranque e a seguir no disco da corda.

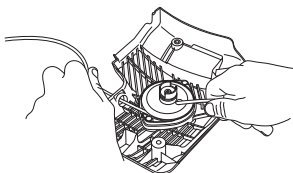

- Prenda a corda de arranque em redor do centro do disco da corda, como mostrado na figura. Estique o nó de fixação com força e trate de que a extremidade livre seja o mais curta possível. Prenda a extremidade da corda de arranque no punho de arranque.

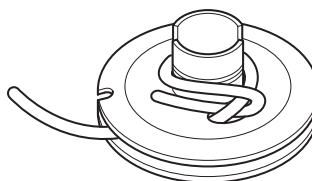

- Passe a corda através da reentrância na periferia da roda e enrole-a 3 voltas, na direcção dos ponteiros do relógio, à volta do centro do disco da corda.

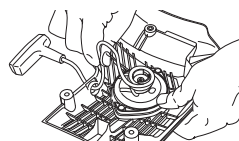

- Puxe depois o punho de arranque para esticar a mola. Repita este procedimento novamente, mas desta vez com quatro voltas.
- Observar que o punho de arranque retorna à posição original após a mola ter sido esticada.
- Certifique-se de que a mola não é esticada até ao final puxando a corda toda para fora. Trave o carretel com o polegar e verifique se é possível girar a roda mais meia volta pelo menos.

Dar tensão à mola de retorno

- Levante a corda de arranque no encaixe do carretel e gire este cerca de 2 voltas no sentido horário.

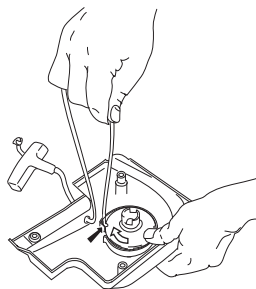

NOTA! Verifique se o carretel pode ser girado ainda mais, um mínimo de 1/2 volta, quando a corda de arranque estiver totalmente puxada.

Troca de mola de retorno partida



- Desaperte o parafuso no centro do carretel e desmonte o carretel.
- Não se esqueça que a mola de retorno se encontra esticada na caixa do dispositivo de arranque.
- Desaperte os parafusos que sujeitam a cassette de mola.

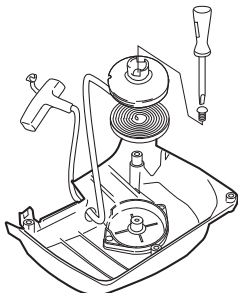

- Desmonte a mola voltando o dispositivo de arranque e soltando as linguetas com uma chave de fendas. As linguetas mantêm o bloco da mola de retorno fixo no dispositivo de arranque.
- Lubrifique a mola de retorno com óleo fino. Monte o carretel e estique a mola de retorno.

Montagem do dispositivo de arranque

- Monte o dispositivo de arranque puxando primeiro a corda para fora e colocando depois o dispositivo de arranque no lugar, contra o carter. Depois solte lentamente a corda de arranque de modo que os prendedores do arranque se prendam ao carretel.

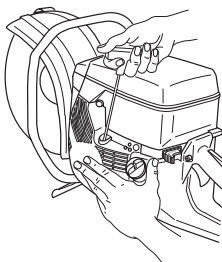

- Monte e aperte os parafusos que prendem o dispositivo de arranque.

Vela de ignição



O funcionamento da vela de ignição é sensível a:

- Carburador incorrectamente regulado.
- Mistura incorrecta de combustível (demasiado óleo).
- Filtro de ar sujo.

Esses factores causam a formação de crostas nos eléctrodos da vela de ignição e podem ocasionar problemas no funcionamento e dificuldades em arrancar.

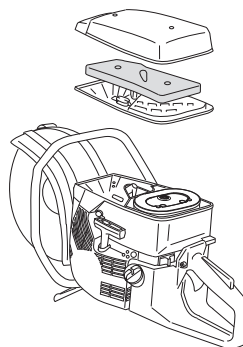

- Se a potência da máquina for baixa, se for difícil de arrancar ou a marcha em vazio for inconstante: verifique sempre a vela de ignição, antes de tomar outras providências. Se a vela estiver suja, limpe-a e verifique se a folga entre os eléctrodos é de 0,5 mm. A vela de ignição deve ser trocada após um funcionamento de cerca de um mês ou mais cedo se necessário.

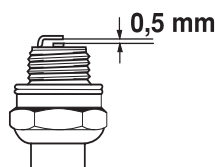

NOTA! Use sempre o tipo de vela de ignição recomendado! Uma vela de ignição incorrecta pode danificar o pistão/cilindro.

MANUTENÇÃO

Sistema de arrefecimento

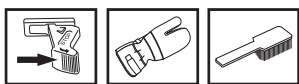

Para obter uma temperatura de funcionamento tão baixa quanto possível, a máquina está equipada com um sistema de arrefecimento.

O sistema de arrefecimento é composto por:

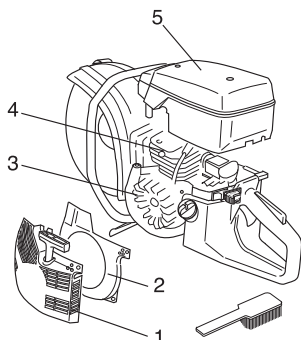

- 1 Entrada de ar no dispositivo de arranque.
- 2 Placa de condução do ar.
- 3 Asas de ventoinha na cambota.
- 4 Aletas de arrefecimento no cilindro.
- 5 Cobertura do cilindro

Limpe o sistema de arrefecimento com uma escova, uma vez por semana, ou com mais frequência, em condições de trabalho difíceis. O sistema de arrefecimento obstruído ou sujo conduz a um sobreaquecimento da máquina, danificando o cilindro e o pistão.

Silenciador

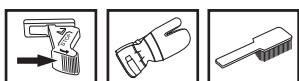

O silenciador é configurado para abafar o nível de ruído e para conduzir os gases de escape para longe do utilizador. Os gases de escape são quentes e podem conter faíscas que podem causar incêndios, se os gases forem dirigidos contra um material seco e inflamável.

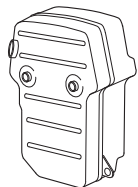

Nunca use a máquina com o silenciador em mau estado.

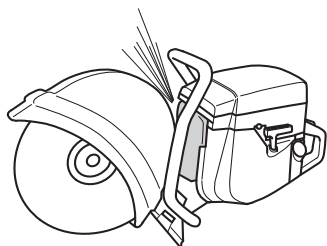

Instruções gerais de manutenção

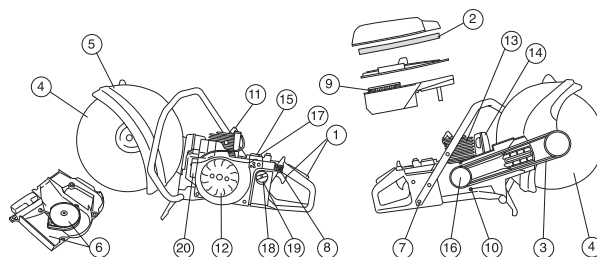

Seguem abaixo algumas instruções gerais de manutenção. Para mais informações, consulte a sua oficina autorizada.

Controle diário

- 1 Verifique se as peças do acelerador funcionam em condições de segurança (acelerador e bloqueio da aceleração de arranque).
- 2 Verifique a tensão da correia de accionamento.
- 3 Verifique o estado do disco de corte e do pinhão.
- 4 Verifique o estado da protecção do disco de corte.
- 5 Verifique o dispositivo de arranque e a corda de arranque e limpe a tomada de ar do dispositivo de arranque por fora.
- 6 Verifique se os parafusos e porcas estão apertados.
- 7 Verifique se o contacto de paragem funciona.

Controle semanal

- 8 Inspeccione e limpe ou substitua o filtro principal.
- 9 Verifique se os punhos e os amortecedores de vibrações estão em bom estado.
- 10 Limpe a vela de ignição. Verifique a folga entre os eléctrodos, 0,5 mm.
- 11 Limpe as asas da ventoinha da cambota. Verifique o dispositivo de arranque e a mola de retorno.
- 12 Limpe as aletas de arrefecimento do cilindro.
- 13 Verifique se o silenciador está bem preso e em bom estado.
- 14 Verifique o funcionamento do carburador.

Controle mensal

- 15 Verifique o filtro de papel.
- 16 Verifique o centro do acoplamento, o pinhão e a mola de acoplamento com vista a desgaste.
- 17 Limpe o carburador exteriormente.
- 18 Verifique o filtro e o tubo de combustível. Troque se necessário.
- 19 Limpe o depósito de combustível internamente.
- 20 Verifique todos os cabos e conexões.

ESPECIFICAÇÕES TÉCNICAS

K960, K960 Rescue

Motor

Cilindrada, cm ³	93,6
Diâmetro do cilindro, mm	56
Curso do pistão, mm	38,0
Rotação em vazio, r/min.	2700
Rotação em aceleração máxima recomendada, r/min	9300 (+/- 150)
Potência, kW/ r/min.	4,5/9000

Sistema de ignição

Fabricante do sistema de ignição	SEM
Tipo de sistema de ignição	CD
Vela de ignição	NGK BPMR 7A/ Champion RCJ 6Y
Folga dos eléctrodos, mm	0,5

Sistema de combustível/lubrificação

Fabricante do carburador	Walbro
Tipo de carburador	RWJ-3A
Capacidade do depósito, litros	1,0

Peso

Cortador sem combustível e sem disco de corte, kg	
12" (300 mm)	10,4
14" (350 mm)	10,6
16" (400 mm)	11,4

Emissões de ruído (ver obs. 1)

Nível de potência sonora, medido em dB(A)	114
Nível de potência sonora, L _{WA} garantido dB(A)	116

Níveis acústicos (ver obs. 2)

Nível de pressão sonora equivalente junto ao ouvido do utente, dB(A)	102
--	-----

Níveis de vibração equivalentes, a_{hveq} (ver nota 3)	12"	14"	16"
Punho dianteiro, m/s ²	4,8	4,5	4,3
Punho traseiro, m/s ²	4,2	4,6	4,0

Nota 1: Emissões sonoras para as imediações, medidas sob forma de potência sonora (L_{WA}) conforme a directiva da CE 2000/14/CE.

Nota 2: O nível de pressão de ruído equivalente, segundo a norma EN 1454, é calculado como a soma da energia ponderada no tempo dos diferentes níveis de pressão sonora, em diferentes condições de funcionamento. Os dados registados para o nível de pressão de ruído equivalente para a máquina tem uma dispersão estatística típica (desvio padrão) de 1 dB (A).

Nota 3: O nível de vibrações equivalente, segundo a norma EN ISO 19432, é calculado como a soma da energia ponderada no tempo dos níveis de vibração, em diferentes condições de funcionamento. Os dados registados para o nível de vibração equivalente têm uma dispersão estatística típica (desvio padrão) de 1 m/s²

Equipamento de corte

Disco de corte	Velocidade periférica máxima, m/s	Rotação máxima no veio de saída, rpm
12" (300 mm)	80	4725
14" (350 mm)	100	4725
16" (400 mm)	100	3705



ESPECIFICAÇÕES TÉCNICAS

Certificado CE de conformidade

(Válido unicamente na Europa)

Husqvarna AB, SE-433 81 Göteborg, Suécia, telefone: +46-31-949000, garante por este meio que o cortador de disco **Husqvarna K 960, K 960 Rescue** com número de série do ano 2010 e posterior (o ano é indicado na placa de tipo, seguido de um número de série) está em conformidade com o estipulado na DIRECTIVA DO CONSELHO:

- de 17 de Maio de 2006 "referente a máquinas" **2006/42/CE**
- de 15 de Dezembro de 2004 "referente a compatibilidade electromagnética" **2004/108/CEE**.
- de 8 de Maio de 2000 "referente à emissões sonoras para as imediações" **2000/14/CE**.

Para informações referentes às emissões sonoras, ver o capítulo Especificações técnicas.

Foram respeitadas as normas seguintes: **SS EN ISO 12100:2003, EN ISO 19432:2006, EN 1454:1997, CISPR12:2007**

SMP Svensk Maskinprovning AB, Fyrisborgsgatan 3, SE-754 50 Uppsala, Suécia, verificou a conformidade, segundo o Anexo V da Directiva 2000/14/CEE. O certificado tem o número: **01/169/015**

Husqvarna, 29 de Dezembro de 2009

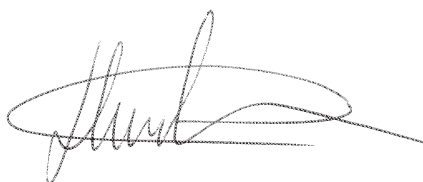

Henric Andersson

Vice-presidente, Chefe da divisão de máquinas de corte mecânicas e equipamento de construção

Husqvarna AB

(Representante autorizado da Husqvarna AB e responsável pela documentação técnica.)

Instruções originais

1153347-59



2009-12-29