

Manuel d'utilisation

K 3600 MKII

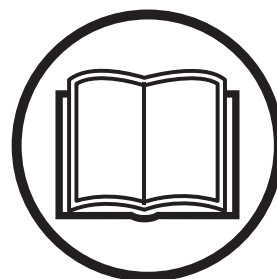

Lire attentivement et bien assimiler le manuel d'utilisation avant d'utiliser la machine.

French

EXPLICATION DES SYMBOLES

Explication des symboles

AVERTISSEMENT! La machine utilisée de manière imprudente ou inadéquate peut devenir un outil dangereux, pouvant causer des blessures graves voire mortelles à l'utilisateur et aux autres personnes présentes.



Lire attentivement et bien assimiler le manuel d'utilisation avant d'utiliser la machine.



Toujours utiliser:

- Casque de protection homologué
- Protecteurs d'oreilles homologués
- Lunettes protectrices ou visière
- Masque respiratoire



Ce produit est conforme aux directives CE en vigueur.



Les autres symboles/autocollants présents sur la machine concernent des exigences de certification spécifiques à certains marchés.

Toujours débrancher les tuyaux hydrauliques de la machine avant de procéder au contrôle et/ou à l'entretien de la machine.

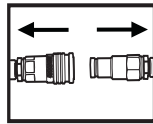

Toujours porter des gants de protection homologués.



Un nettoyage régulier est indispensable.

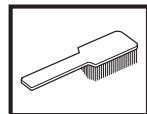

Examen visuel.



Porter des lunettes protectrices ou une visière.



SOMMAIRE

Sommaire

EXPLICATION DES SYMBOLES

Explication des symboles 2

SOMMAIRE

Sommaire 3

QUELS SONT LES COMPOSANTS?

Quels sont les composants de la découpeuse? 4

INSTRUCTIONS DE SÉCURITÉ

Avant d'utiliser une découpeuse neuve 5

Équipement de protection personnelle 5

Équipement de sécurité de la machine 6

Contrôle, maintenance et entretien des équipements de sécurité de la machine 6

Instructions générales de sécurité 7

Méthodes de travail 7

RÉGLAGES

Entraînement 11

Montage de la lame 11

Tuyaux hydrauliques 13

Flexible à eau 13

Alimentation en eau 13

Dosage d'eau 13

DÉMARRAGE ET ARRÊT

Démarrage et arrêt 14

ENTRETIEN

Entretien 15

Démontage du rouleau de guidage complet 15

Montage du rouleau de guidage complet 15

Roue d'entraînement 16

Remplacement des rouleaux d'appui/rouleaux de guidage 16

Rénovation de la lame 17

Raccords 17

Tuyaux hydrauliques 17

Schéma d'entretien 18

Lames en conformité avec EN13236 18

RECHERCHE DE PANNES

Mécanique 19

CARACTÉRISTIQUES TECHNIQUES

Rallonge des flexibles hydrauliques 20

Assurance de conformité UE 21

QUELS SONT LES COMPOSANTS?

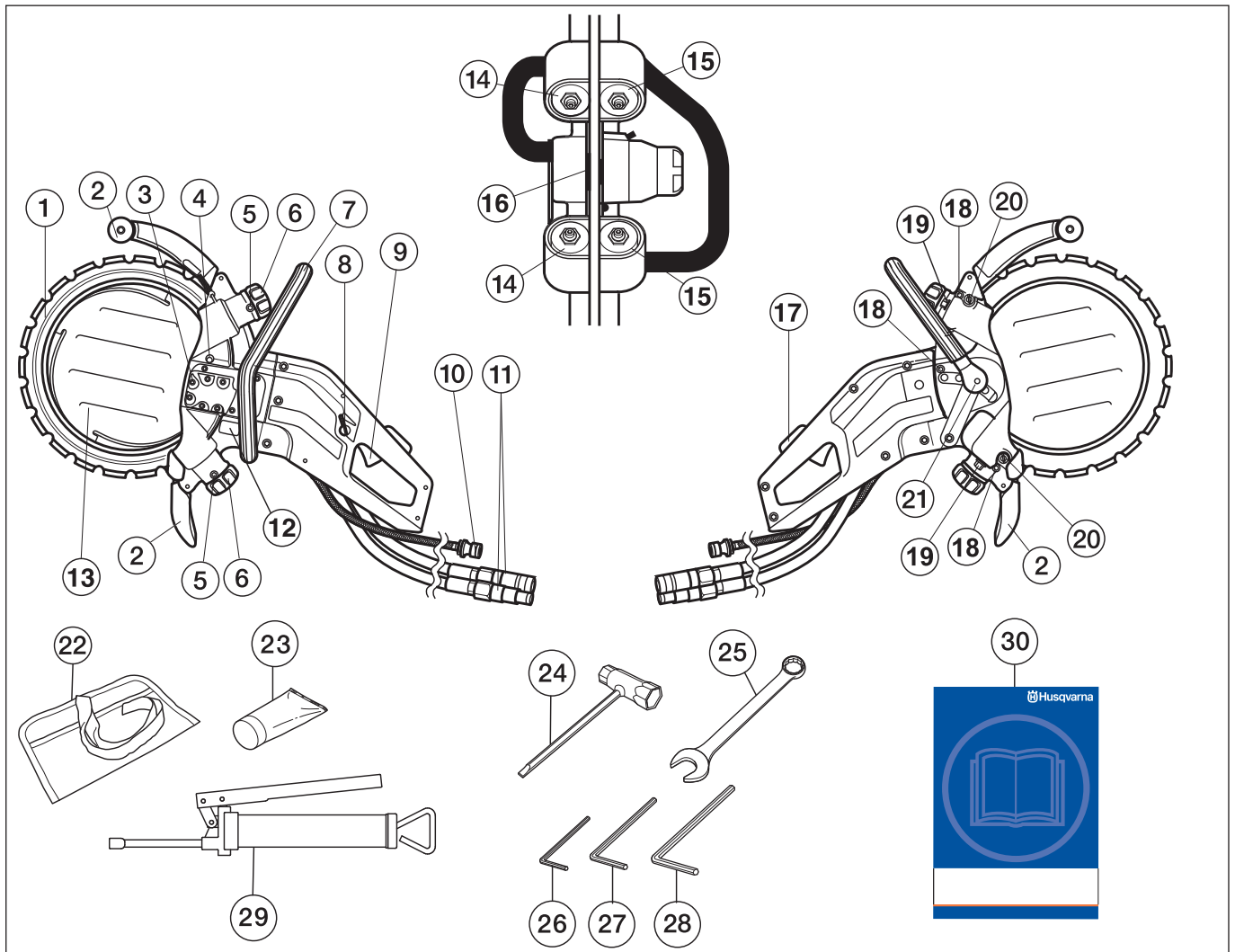

Quels sont les composants de la découpeuse?

- | | | | |
|----|---|----|---|
| 1 | Lame diamant | 17 | Blocage d'accélérateur et vanne MARCHÉ/ARRÊT de l'eau |
| 2 | Protège-lame/protection anti-projections | 18 | Vis de capot |
| 3 | Moteur hydraulique | 19 | Contre-écrous des rouleaux d'appui |
| 4 | Bouton de blocage de la roue d'entraînement | 20 | Vis de réglage |
| 5 | Graisseurs | 21 | Bouton de verrouillage de la poignée avant |
| 6 | Manette pour les rouleaux de guidage | 22 | Sacoche à outils |
| 7 | Poignée avant (réglable) | 23 | Graisse pour paliers |
| 8 | Bouton de réglage de l'eau | 24 | Clé universelle |
| 9 | Gâchette d'accélérateur | 25 | Clé Combi de 19 mm |
| 10 | Raccord de l'eau | 26 | Clé à six pans de 4 mm |
| 11 | Raccords pour flexibles hydrauliques | 27 | Clé à six pans de 5 mm |
| 12 | Plaque signalétique | 28 | Clé à six pans de 6 mm. |
| 13 | Disque à eau | 29 | Pompe à graisse |
| 14 | Rouleaux d'appui | 30 | Manuel d'utilisation |
| 15 | Rouleaux de guidage | | |
| 16 | Roue d'entraînement | | |

INSTRUCTIONS DE SÉCURITÉ

Avant d'utiliser une découpeuse neuve

- Cette machine est une machine à commande hydraulique destinée à la découpe manuelle. La machine doit être branchée sur une unité hydraulique d'un débit de 35-42 litres/min pour une pression maximale de 150 bars.
- Lire attentivement le manuel d'utilisation.
- Contrôler le montage du disque découpeur, voir le chapitre "Montage".

Laissez à votre revendeur Husqvarna le soin de contrôler la découpeuse et d'effectuer les réglages et les réparations nécessaires.



AVERTISSEMENT! Ne jamais modifier sous aucun prétexte la machine sans l'autorisation du fabricant. N'utiliser que des accessoires et des pièces d'origine. Des modifications non-autorisées et l'emploi d'accessoires non-homologués peuvent provoquer des accidents graves et même mortels, à l'utilisateur ou d'autres personnes.



AVERTISSEMENT! L'utilisation de découpeuses, rectifieuses, perceuses, ponceuses ou raboteuses entraîne la formation de poussières et vapeurs pouvant contenir des produits chimiques dangereux. C'est pourquoi il est essentiel de connaître le matériau travaillé et de porter un masque à poussière ou respiratoire approprié.



AVERTISSEMENT! Une découpeuse utilisée de manière erronée ou négligente peut être un outil dangereux pouvant occasionner des blessures personnelles graves, voire mortelles. Il importe donc de lire attentivement et de bien assimiler le contenu de ce manuel d'utilisation.

Husqvarna Construction Products travaille constamment à améliorer la construction de ses produits. Husqvarna se réserve donc le droit de procéder à des modifications de construction sans avis préalable et sans autres engagements.

Toutes les informations et toutes les données indiquées dans ce manuel d'utilisation étaient valables à la date à laquelle ce manuel a été porté à l'impression.

Équipement de protection personnelle



AVERTISSEMENT! Un équipement de protection personnelle homologué doit impérativement être utilisé lors de tout travail avec la machine. L'équipement de protection personnelle n'élimine pas les risques mais réduit la gravité des blessures en cas d'accident. Demander conseil au concessionnaire afin de choisir un équipement adéquat.

- Casque de protection
- Protecteur d'oreilles
- Lunettes protectrices ou visière

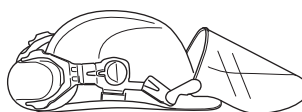

- Masque respiratoire

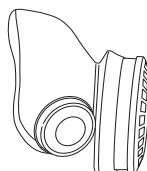

- Gants solides permettant une prise sûre.

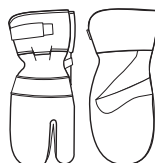

- Vêtements confortables, robustes et serrés qui permettent une liberté totale de mouvement.

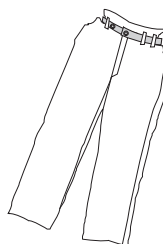

- Utiliser les jambières de protection recommandées pour le matériau à découper.
- Bottes avec coquille en acier et semelle antidérapante



- Une trousse de premiers secours doit toujours être disponible.



INSTRUCTIONS DE SÉCURITÉ

Équipement de sécurité de la machine

Ce chapitre présente les équipements de sécurité de la machine, leur fonction, comment les utiliser et les maintenir en bon état. Voir au chapitre Quels sont les composants? pour trouver leur emplacement sur la machine.



AVERTISSEMENT! Ne jamais utiliser une machine dont les équipements de sécurité sont défectueux. Suivre les directives de maintenance, d'entretien et les instructions de réparation indiquées dans ce chapitre.

Gâchette d'accélérateur

La gâchette est utilisée pour démarrer et arrêter la machine.

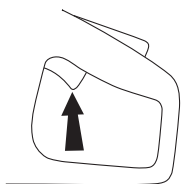

Blocage d'accélérateur et vanne MARCHE/ARRÊT de l'eau

Le blocage d'accélérateur est conçu pour empêcher l'activation accidentelle de la gâchette d'accélérateur. Le blocage d'accélérateur permet également de contrôler la vanne MARCHE/ARRÊT pour l'alimentation en eau.

Lorsque le blocage de l'accélérateur (A) est enfoncé, la vanne d'eau s'ouvre et la gâchette (B) est libérée.

Tant que la gâchette d'accélérateur est sollicitée le blocage d'accélérateur reste enfoncé et la vanne d'eau ouverte.

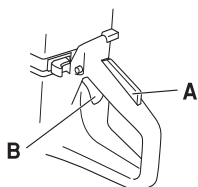

Quand la poignée est lâchée, la gâchette d'accélérateur et le blocage d'accélérateur reviennent en position initiale. Ceci s'effectue grâce à deux systèmes à ressorts de rappel indépendants l'un de l'autre. Dans cette position, la machine s'arrête et la gâchette d'accélérateur se verrouille.

La vanne d'eau retourne en position fermée lorsque la poignée est relâchée.

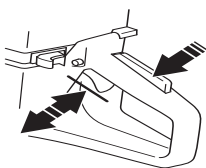

Protecteur de la lame

Cette protection se trouve au-dessus de la lame et a pour fonction d'empêcher que des éclats de lame ou du matériau découpé ne soient projetés en direction de l'utilisateur.

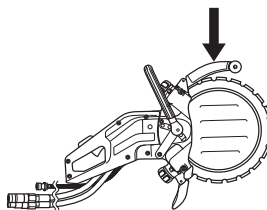

Contrôle, maintenance et entretien des équipements de sécurité de la machine



AVERTISSEMENT! L'entretien et la réparation de la machine exigent une formation spéciale. Ceci concerne particulièrement l'équipement de sécurité de la machine. Si les contrôles suivants ne donnent pas un résultat positif, s'adresser à un atelier spécialisé. L'achat de l'un de nos produits offre à l'acheteur la garantie d'un service et de réparations qualifiés. Si le point de vente n'assure pas ce service, s'adresser à l'atelier spécialisé le plus proche.

Contrôle des fonctions d'arrêt et de démarrage de la gâchette d'accélérateur

Démarrer la machine, relâcher la gâchette et contrôler que le moteur et la lame s'arrêtent.

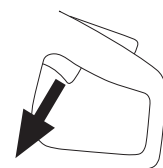

Contrôle du blocage d'accélérateur

Contrôler que la gâchette d'accélérateur est bloquée quand le blocage d'accélérateur est sur sa position initiale.

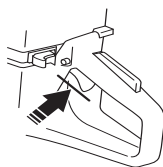

Appuyer sur le blocage d'accélérateur et vérifier qu'il revient en position initiale quand il est relâché.

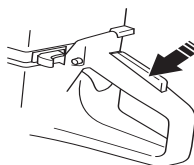

INSTRUCTIONS DE SÉCURITÉ

Vérifier que la gâchette d'accélérateur et le blocage d'accélérateur bougent facilement et que leurs systèmes à ressorts de rappel fonctionnent correctement.

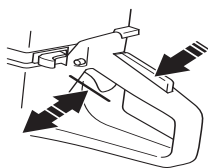

Démarrer la machine, relâcher la gâchette et contrôler que le moteur et la lame s'arrêtent.

Contrôle de la protection de lame



AVERTISSEMENT! Toujours contrôler que la protection est montée correctement avant de démarrer la machine. Contrôler aussi que la lame est correctement montée et n'est pas abîmée. Une lame abîmée peut engendrer des blessures. Voir les instructions au chapitre Montage.

Contrôler que la protection est entière et qu'elle n'est ni fissurée, ni déformée.

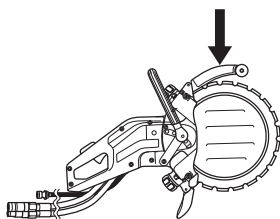

Instructions générales de sécurité

- Une découpeuse est conçue pour découper des matériaux durs, par exemple de la maçonnerie. Penser au risque accru de rebond lors de la découpe de matériaux tendres. Voir au chapitre Mesures anti-rebond.
- Ne jamais utiliser la découpeuse sans avoir d'abord lu et compris son mode d'emploi. Tout type de service, en plus des points énumérés au chapitre "Contrôle, entretien et service", doit être effectué par du personnel qualifié.
- Éviter d'utiliser la machine en cas de fatigue, d'absorption d'alcool ou de prise de médicaments susceptibles d'affecter l'acuité visuelle, le jugement ou la maîtrise du corps.
- Utiliser les équipements de protection personnelle. Voir au chapitre Équipement de protection personnelle.
- Ne jamais utiliser une machine qui a été modifiée au point de ne plus être conforme au modèle original.
- Ne jamais utiliser une machine qui n'est pas en parfait état de marche. Suivre dans ce manuel d'utilisation les instructions de maintenance, de contrôle et d'entretien. Certaines mesures de maintenance et d'entretien doivent être confiées à un spécialiste dûment formé et qualifié. Voir au chapitre Entretien.
- Ne jamais laisser d'autres personnes utiliser la machine sans s'être assuré au préalable que ces personnes ont bien compris le contenu du mode d'emploi.
- Si utilisation de la machine K3600 avec un groupe hydraulique, type HP 40, ne jamais travailler dans des espaces mal ventilés.

Transport et rangement

Ne pas ranger ni transporter la découpeuse avec une lame montée.

Conserver la découpeuse dans un endroit verrouillable à clé, de façon à ce qu'elle soit inaccessible aux enfants ainsi qu'aux personnes non autorisées.

La lame doit être retirée de la machine après utilisation et être rangée dans un endroit sûr. Conserver la lame dans un endroit sec.

Méthodes de travail



AVERTISSEMENT! Cette section concerne les mesures élémentaires de sécurité à respecter lors du travail avec la découpeuse. Aucune information ne peut néanmoins remplacer l'expérience et le savoir-faire d'un professionnel. En cas de doute ou de difficulté quant à l'utilisation de la machine, consulter un spécialiste. S'adresser au revendeur, à l'atelier de réparation ou à un utilisateur expérimenté de la découpeuse. L'utilisateur doit éviter tous les travaux pour lesquels il ne se sent pas suffisamment qualifié!

Règles élémentaires de sécurité

- Bien observer la zone de travail:
 - S'assurer qu'aucune personne, aucun animal ou aucun autre facteur ne risque de gêner l'utilisateur de la machine.
 - S'assurer que les susnommés ne risquent pas d'entrer en contact avec l'équipement de coupe.
- Ne pas travailler par mauvais temps: par exemple en cas de brouillard épais, de pluie, de vent violent, de froid intense, etc. Travailler par mauvais temps est fatiguant et peut créer des conditions de travail dangereuses telles que le verglas.
- Ne jamais commencer à travailler avec la machine sans avoir le champ libre et les pieds bien daplomb. Identifier les obstacles éventuels dans le cas de déplacement inattendu. S'assurer qu'aucun matériau ne risque de tomber et de provoquer des blessures ou des dommages lors de travail avec la machine. Redoubler de prudence en cas de travail dans un terrain en pente.
- Vérifier qu'aucun vêtement et qu'aucune partie du corps ne se trouve en contact avec l'équipement de coupe en rotation.
- Se tenir à distance de l'équipement de coupe en rotation.
- La protection de l'équipement de coupe doit toujours être montée quand la machine est en marche.
- S'assurer que l'éclairage de la zone de travail est suffisant pour que l'environnement de travail soit de toute sécurité.
- Ne pas déplacer la machine quand l'équipement de coupe tourne.

INSTRUCTIONS DE SÉCURITÉ

- Toujours adopter une position de travail sûre et stable.
- S'assurer qu'il n'y a pas de tuyaux ou de câbles électriques qui traversent la zone de travail.

Sciage



AVERTISSEMENT! La distance de sécurité de la découpeuse est de 15 mètres. Il incombe à l'utilisateur de s'assurer qu'aucun animal et qu'aucun spectateur ne se trouve à l'intérieur de la zone de travail. Ne pas commencer la découpe sans avoir le champ libre et les pieds bien d'aplomb.

Généralités

- Démarrer la découpe avec le moteur à plein régime.
- Toujours tenir la machine fermement et des deux mains. La tenir de manière à que les pouces et les doigts enveloppent bien les poignées.

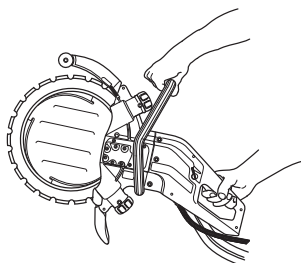

AVERTISSEMENT! Une exposition excessive aux vibrations peut entraîner des troubles circulatoires ou nerveux chez les personnes sujettes à des troubles cardio-vasculaires. Consulter un médecin en cas de symptômes liés aux vibrations, tels qu'insensibilisation ou irritation locale, douleur, chatouillements, faiblesse musculaire, décoloration ou modification épidermique. Ces symptômes affectent généralement les doigts, les mains ou les poignets.

Technique de découpage

La technique décrite ci-dessous a un caractère général. Contrôler les instructions d'utilisation pour chaque type de lame.

- Placer un support sous la pièce de travail de manière à pouvoir prévoir ce qui peut se produire et de manière à ce que l'entaille demeure ouverte durant la découpe.

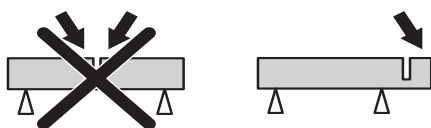

- Contrôler que la lame n'est pas en contact avec quoi que ce soit quand la machine est démarrée
- Toujours couper à plein régime.
- Démarrer la découpe en douceur et laisser travailler la machine sans essayer de forcer ou d'enfoncer la lame.

- Déplacer la lame lentement d'avant en arrière pour obtenir une petite surface de contact entre la lame et le matériau à découper. La température de la lame reste ainsi basse et la découpe est efficace.

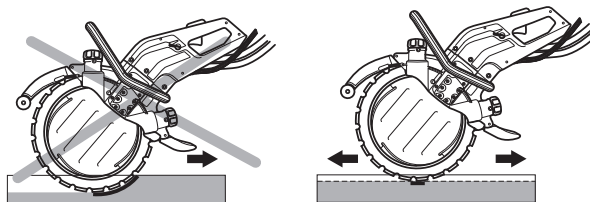

- Enfoncer la machine dans l'alignement de la lame. Une pression latérale peut abîmer la lame et est très dangereuse.



AVERTISSEMENT! Éviter à tout prix de découper avec le côté de la lame car elle serait presque inévitablement endommagée ou cassée et pourrait causer des dommages importants. Utiliser la partie coupante seulement.

Ne pas tourner la découpeuse sur le côté: la lame risquerait de rester coincée ou de se casser, ce qui pourrait causer de graves blessures.

Profondeur de coupe

K3600 MKII peut découper jusqu'à une profondeur de 260 mm (10 pouces). Vous contrôlez mieux la machine si vous réalisez d'abord une entaille de marquage de 50-70 mm (2-3 pouces). Le disque à eau peut ainsi s'enfoncer dans la pièce de travail et vous aider à diriger la machine. Si vous essayez de découper la profondeur totale en une seule fois, il vous faudra beaucoup plus de temps. Si vous faites plusieurs passages, 3 à 4 si la découpe est de 260 mm (10 pouces) de profondeur, cela va plus vite.

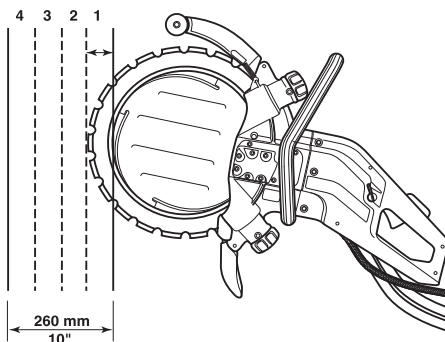

Travail plus important

Découpe supérieure à 1 m: attacher une planche le long de la ligne à découper. La planche fonctionne comme une règle. Utiliser cette règle pour réaliser une entaille de marquage sur

INSTRUCTIONS DE SÉCURITÉ

toute la longueur de découpe, 50-70 mm (2-3 pouces) de profondeur. Retirer les règles une fois l'entaille de marquage réalisée.

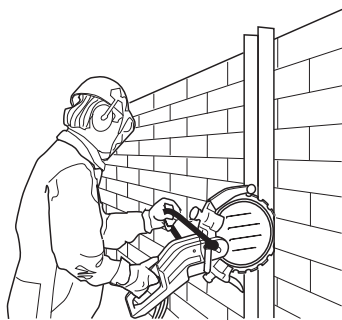

Travail moins important

Réaliser tout d'abord une entaille de marquage superficielle, 50-70 mm (2-3 pouces) max de profondeur. Réaliser ensuite la découpe finale.

Séquence de découpe.

Effectuer tout d'abord la découpe horizontale inférieure. Réaliser ensuite les deux coupes verticales. Terminer par la découpe horizontale supérieure.

Penser à diviser le bloc en morceaux maniables pour qu'ils puissent être transportés et soulevés en toute sécurité.

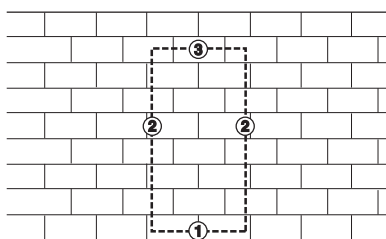

REMARQUE! Si la découpe horizontale supérieure est réalisée avant la découpe horizontale inférieure, la pièce de travail tombe sur la lame et la coince.

Mesures anti-rebond



AVERTISSEMENT! Les rebonds peuvent être soudains, rapides et violents et projeter la découpeuse et le disque découpeur en direction de l'utilisateur. Si un disque découpeur en rotation entre en contact avec une personne, des blessures très graves, voire mortelles peuvent en résulter. Il est indispensable de savoir ce qui provoque des rebonds afin de pouvoir les éviter par la prudence et une technique de travail correcte.

Qu'est-ce qu'un rebond?

Un rebond est la réaction de recul soudaine qui peut se produire quand la découpeuse et le disque découpeur sont repoussés par un objet qui est entré en contact avec le quart supérieur du disque découpeur, la zone de rebond.

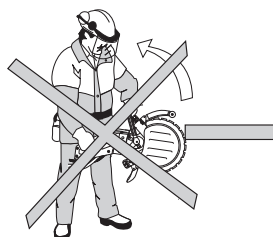

Règles élémentaires

- Ne jamais commencer à découper avec le quart supérieur du disque découpeur montré sur la figure, la zone dite zone de rebond.

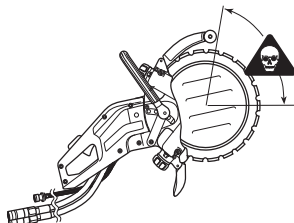

- Toujours tenir la machine fermement et des deux mains. La tenir de manière à que les pouces et les doigts enveloppent bien les poignées.

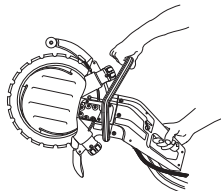

- Soyez bien en équilibre, les pieds d'aplomb.
- Toujours couper à plein régime.
- Tenez-vous à une distance confortable de la pièce à découper.
- Faire attention lorsque vous introduisez de nouveau la scie dans une entaille.
- Ne jamais découper au-dessus de la hauteur des épaules.

INSTRUCTIONS DE SÉCURITÉ

- Soyez prêt à déplacer votre pièce, ou tout autre objet susceptible de bloquer la scie en comprimant l'entaille.



AVERTISSEMENT! La découpe de matériaux plastiques avec des lames diamant peut entraîner des rebonds lorsque le matériau fond et coule sur les lames à cause de la chaleur dégagée lors de la découpe.

Freinage

On est poussé en avant quand la partie inférieure du disque bute soudainement ou quand la fente de coupe traverse la pièce. (Pour l'éviter, voir les chapitres "Règles élémentaires" et "Risque de coincement/rotation", ci-dessous.)

Pincement/Rotation

Un blocage se produit quand l'entaille se resserre. La machine peut être brutalement et puissamment tirée vers le bas.

Pour éviter un pincement

Appuyer la pièce de telle sorte que l'entaille reste bien ouverte pendant le découpage, et jusqu'à la fin.

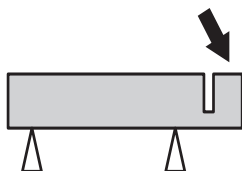

Lames diamant

Les disques diamant se composent d'une structure en acier et de segments contenant des diamants industriels.

Toujours utiliser une lame diamant acérée. Affûter le disque en coupant un matériau tendre tel que du grès ou de la brique.

Les disques diamant sont disponibles en plusieurs degrés de résistance. Un disque diamant "tendre" a une durée de vie plus courte et une grande capacité de découpe. Il est utilisé pour les matériaux durs tels que le granit et le béton dur. Un disque diamant "dur" a une durée de vie plus longue, une capacité de découpe moindre et doit être utilisé pour des matériaux tendres tels que les tuiles et l'asphalte.

Les lames diamants sont recommandées pour tous les types de maçonneries, le béton armé et d'autres matériaux composites. Les lames diamant ne sont pas recommandées pour la découpe de métal.

Refroidissement par eau



AVERTISSEMENT! Refroidir continuellement les lames diamant à l'eau pour éviter une hausse de température pouvant provoquer une rupture du lame et la projection de fragments pouvant causer des blessures.

Les lames diamant doivent être aspergées d'eau durant la découpe afin de refroidir le lame et de lier la poussière qui se forme durant la découpe.

Affûtage des lames diamant

Les lames diamant peuvent sémousser en cas de pression d'avance incorrecte ou de découpe de certains matériaux comme du béton fortement armé. Le travail avec un disque diamant émoussé comporte un risque de surchauffe pouvant provoquer la chute des segments en diamant.

Affûter le disque en coupant un matériau tendre tel que du grès ou de la brique.

Vibrations dans les lames diamant

La lame peut ne plus être ronde et vibrer si une pression d'avance trop élevée est appliquée.

Une pression d'avance inférieure peut faire disparaître les vibrations. Dans le cas contraire, changer la lame. La lame doit être adaptée au matériau à découper.

RÉGLAGES

Entraînement

Grâce à la construction unique de la machine, la puissance d'entraînement n'est pas transmise via le centre de la lame. Les brides des deux rouleaux de guidage s'emboîtent dans la gorge de la lame. Les ressorts des rouleaux de guidage poussent les rouleaux qui, à leur tour, compriment le bord en V du diamètre intérieur de la lame contre la gorge en V de la roue d'entraînement. La roue d'entraînement est montée sur un arbre entraîné par le moteur hydraulique.

Cela permet une profondeur de découpe totale de 260 mm (10 pouces) avec une lame diamant de 350 mm (14 pouces).

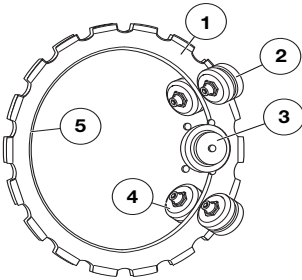

- 1 lame
- 2 rouleaux d'appui
- 3 roue d'entraînement
- 4 rouleaux de guidage
- 5 bord en V

Entretien de base

Au fur et à mesure que la lame est utilisée, son diamètre intérieur s'use ainsi que la gorge de la roue d'entraînement.

La découpeuse Ring continuera à bien fonctionner par la suite si :

- la roue d'entraînement n'est pas trop usée

A) Neuve

B) Usée

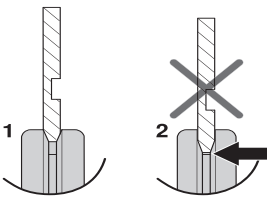

- les rouleaux de guidage ne sont pas trop usés

A) Neuf

B) Usée

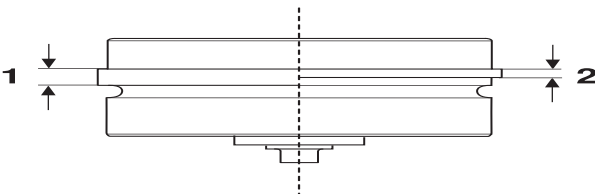

- le réglage entre les rouleaux et la lame est correct.

Au cours de la vie de la lame diamant, le réglage des rouleaux doit être contrôlé deux fois, une fois après le montage d'une nouvelle lame et une fois quand la lame est usée de moitié.

Montage de la lame



AVERTISSEMENT! Toujours déconnecter la découpeuse du raccord hydraulique avant toute mesure de service. Des mouvements de lame inattendus risquent d'entraîner de graves blessures.

Notre gamme comprend plusieurs lames dans différents matériaux. Demander à votre revendeur Husqvarna quelle est la lame la plus appropriée pour votre utilisation.

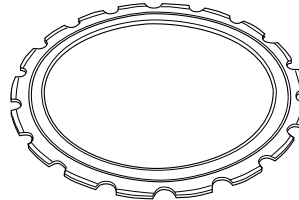

AVERTISSEMENT! Il est interdit de rénover une lame utilisée. Une lame utilisée peut être affaiblie. Une lame rénovée peut se fissurer ou se rompre et blesser gravement l'utilisateur ou d'autres personnes.



AVERTISSEMENT! Contrôler que la lame n'est pas abîmée avant de la monter sur la machine. Les lames abîmées peuvent éclater et causer des blessures graves.

- Nettoyer la surface de la lame pour éliminer toute poussière.

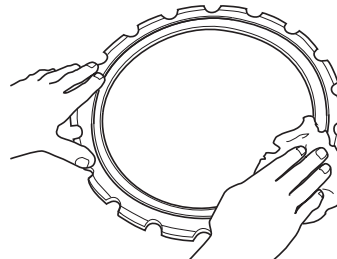

- Desserrer les contre-écrous du carter des rouleaux d'appui.

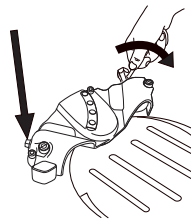

- Dévisser les vis de réglage de quelques tours.

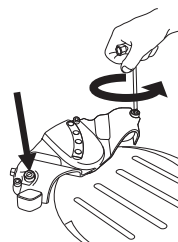

RÉGLAGES

- Desserrer la poignée pour relâcher toute la tension du ressort.

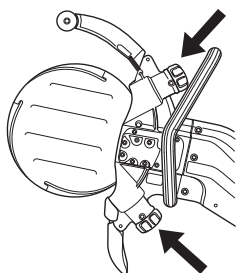

- Tirer le blocage de la poignée avant et mettre la poignée en position de service.

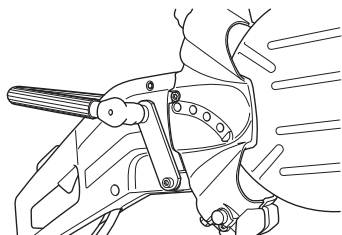

- Retirer les trois vis qui maintiennent le carter du rouleau d'appui à l'aide d'une clé à six pans de 6 mm et retirer le carter.

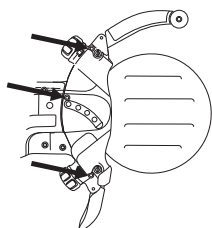

- Monter la lame.

REMARQUE! La gorge (A) sur le côté de la lame constitue la gorge de guidage des rouleaux d'appui. Veillez à ce que le bord en forme de V de la lame se trouve dans la roue d'entraînement et à ce que la rainure de guidage de la lame s'engage sur le rouleau de guidage correspondant. Voir aussi le chapitre Entraînement.

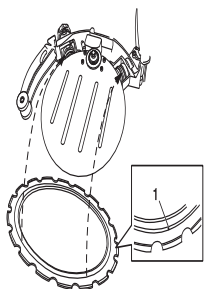

- Si nécessaire, appuyer sur le rouleau de guidage afin qu'il s'introduise dans la gorge de la lame.

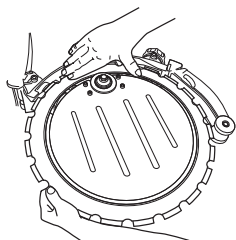

- Monter le carter des rouleaux d'appui et veiller à ce que les brides des rouleaux d'appui soient toujours en place dans les gorges de la lame. Visser ensuite fermement les trois vis.

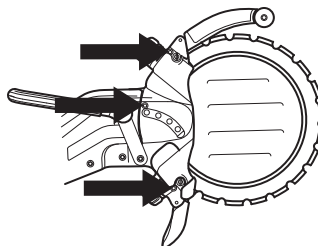

- Faire tourner la lame et vérifier que les rouleaux d'appui ne sont pas trop serrés contre la lame.

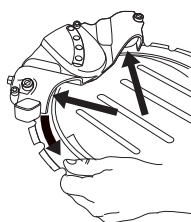

- Régler les vis de réglage pour que les rouleaux d'appui entrent en contact avec la lame.

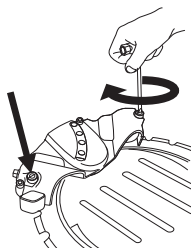

- Régler de manière à pouvoir facilement retenir les rouleaux d'appui avec le pouce quand la lame tourne. Le rouleau d'appui doit suivre la lame de temps en temps seulement.

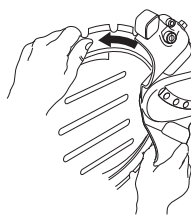

- Serrer les contre-écrous du carter des rouleaux d'appui.

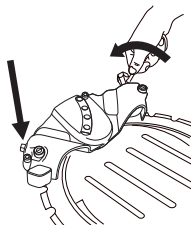

- Faire tourner la lame et tester qu'il est toujours possible de retenir les rouleaux avec le pouce quand la lame tourne.

RÉGLAGES

REMARQUE! La machine doit être à la verticale. Si la machine est couchée sur le côté, le poids de la lame rend un réglage correct difficile.

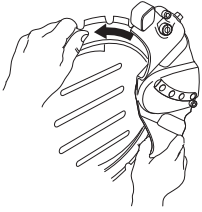

- Serrer fermement les manettes et la machine est prête à être utilisée.

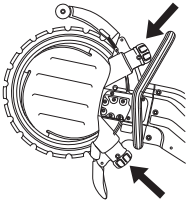

Tuyaux hydrauliques



AVERTISSEMENT! La découpeuse ne doit pas être connectée à une pression hydraulique supérieure à 150 bar (3000 psi).

- Avant de raccorder les flexibles: vérifier que les raccords sont propres, sur la machine comme sur les flexibles.
- Connecter le flexible hydraulique (A) du système hydraulique au raccord femelle de la machine.
- Connecter le deuxième flexible hydraulique (B) au raccord mâle. Ce flexible conduit l'huile vers le réservoir.

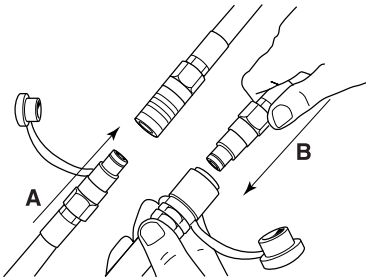

REMARQUE! Deux jeux de flexibles peuvent être raccordés en cas de besoin d'une longueur de flexible supérieure à 18 m. Ne pas raccorder plus de deux jeux car les raccords peuvent entraîner une grande perte de puissance. Voir Caractéristiques techniques.

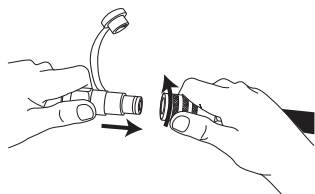

REMARQUE! Avant d'utiliser la machine, verrouiller les dispositifs de sécurité des raccords afin qu'il soit impossible de débrancher les flexibles par accident.



AVERTISSEMENT! Lorsque la machine est en marche, les flexibles sont soumis à une pression extrême. Ne pas tenter de connecter ou déconnecter les flexibles lorsque le système hydraulique est en marche. Ceci risque d'entraîner de graves blessures personnelles.

Flexible à eau

Raccorder le flexible à eau à l'arrivée d'eau. Le débit d'eau est activé en ouvrant la soupape d'étranglement. Le débit d'eau minimal est de: 4 l/min. Observer que l'embout pour flexible de la machine est doté d'un filtre.

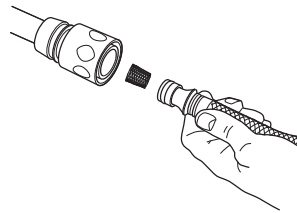

Alimentation en eau

La vanne d'eau s'ouvre lorsque le blocage de l'accélérateur (A) est enfoncé.

La vanne d'eau reste ouverte et le blocage de l'accélérateur (A) reste enfoncé tant que la gâchette (B) est sollicitée.

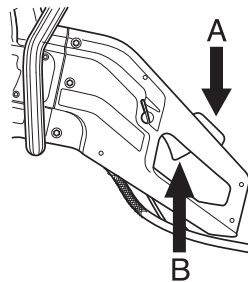

Dosage d'eau

Il est possible de régler le débit d'eau en cours de fonctionnement avec le pouce.

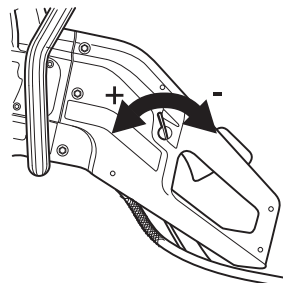

Un débit d'eau abondant est nécessaire pour assurer une durée de vie maximale de la lame.

REMARQUE! La pression et le débit de l'eau sont des facteurs décisifs pour le refroidissement et la durée de vie de la lame. Un refroidissement insuffisant raccourcit la durée de vie des rouleaux d'appui et de guidage, de la roue d'entraînement et de la lame.

DÉMARRAGE ET ARRÊT

Démarrage et arrêt



AVERTISSEMENT! Contrôler les points suivants avant la mise en marche:

Veiller à être dans une position stable et à ce que la lame ne puisse pas entrer en contact avec quoi que ce soit.

Veiller à ce qu'aucune personne non autorisée ne se trouve dans la zone la travail.

Contrôler que la source de puissance (l'unité hydraulique) qui va être utilisée a un débit et une pression d'huile corrects.

Démarrage

- Saisir la poignée avant de la main gauche.

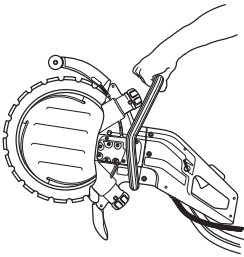

- Saisir la poignée arrière avec la main droite. Le blocage d'accélérateur est libéré quand la poignée arrière est saisie.

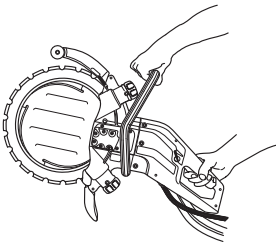

Arrêt

Relâcher la gâchette d'accélérateur pour arrêter le moteur.

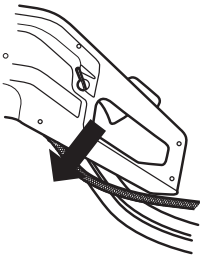

Entretien

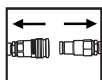

AVERTISSEMENT! Tout contrôle et/ou entretien doit être effectué avec les tuyaux hydrauliques débranchés.

Démontage du rouleau de guidage complet

- Retirer le carter du rouleau d'appui.

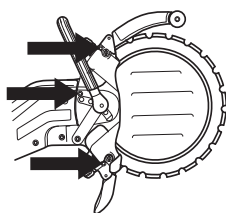

- Soulever la lame.

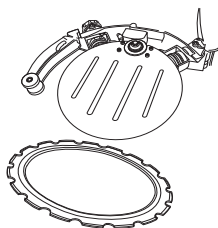

- Dévisser la poignée. Tourner d'abord la poignée de quelques tours jusqu'à l'obtention d'une certaine résistance. Le rouleau de guidage sort alors avec la poignée et s'arrête là où il rencontre une résistance.

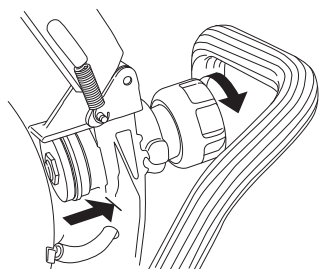

Le rouleau de guidage est enfoncé dans la poignée. Pour libérer le rouleau de guidage, continuer à tourner la poignée jusqu'à ce qu'elle se détache complètement.

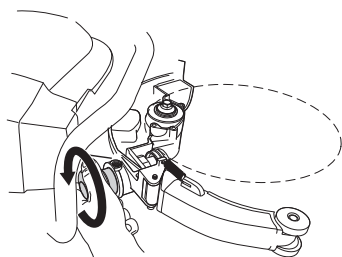

- Le rouleau de guidage peut maintenant être retiré du châssis.

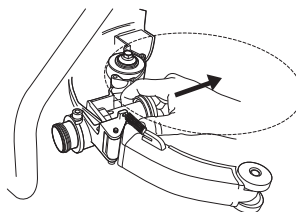

Montage du rouleau de guidage complet

- Visser la poignée à fond et la desserrer ensuite de 2 tours.

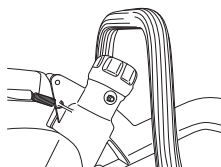

- Insérer le rouleau de guidage dans le châssis.

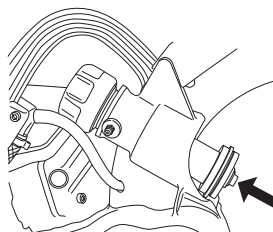

- Enfoncer ensuite le rouleau de guidage dans la poignée.

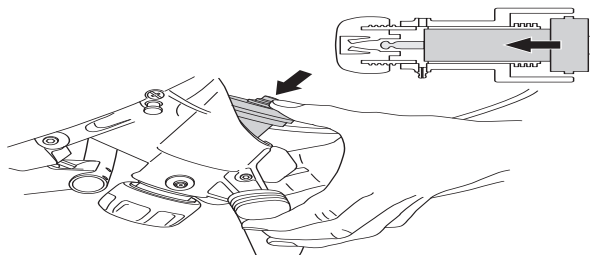

Lubrifier la douille du rouleau de guidage avec de la graisse. Raccorder la pompe à graisse au graisseur (A) et pomper de la graisse jusqu'à ce que de la graisse propre s'échappe de l'orifice de trop-plein (B).

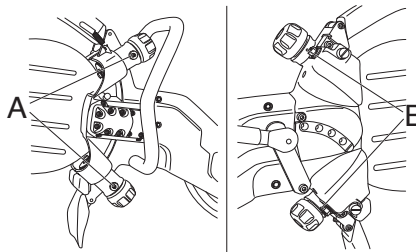

- Mettre la lame. Voir la rubrique Montage de la lame.

Remarques importantes:

- Les rouleaux d'appui n'entraînent pas la lame.
- Un réglage incorrect peut endommager la lame.
- Si la lame tourne lentement ou s'arrête, interrompre immédiatement la coupe et rechercher la panne.

Roue d'entraînement

- 1 Bloquer l'axe avec le bouton de verrouillage. Voir les instructions à la section Quels sont les composants?.
- 2 Détacher la vis centrale et retirer la rondelle.

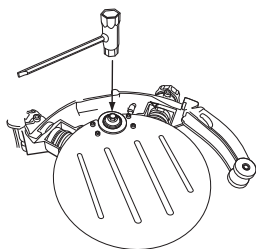

- 3 La roue d'entraînement peut maintenant être montée.

REMARQUE! Remplacer la roue d'entraînement quand une nouvelle lame est montée. Si la roue d'entraînement est usée, la lame peut patiner et être endommagée.

Un débit d'eau insuffisant raccourcit considérablement la durée de vie de la roue d'entraînement.

Remplacement des rouleaux d'appui/rouleaux de guidage

- Retirer le carter du rouleau d'appui.

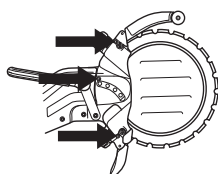

- Contrôler l'usure des rouleaux.
- Utiliser la clé à ouverture fixe de 19 mm et la clé à six pans en T de 5 mm pour remplacer les rouleaux.

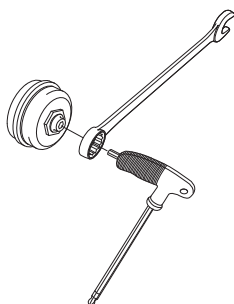

Lubrifier l'intérieur des rouleaux d'une couche de graisse avant de les mettre en place.

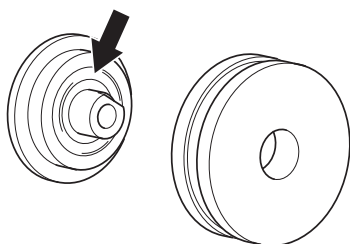

- Remplacer les rouleaux de guidage quand les brides des rouleaux sont usées de moitié.

A) Neuf

B) Usé

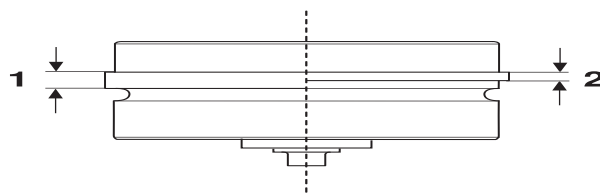

- Remplacer les rouleaux d'appui quand la surface de roulement est plane (ou) quand la gorge dans la surface de roulement a disparu.

A) Neuf

B) Usé

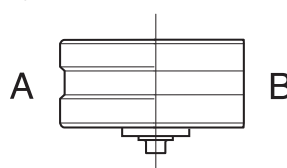

Lors du remplacement de rouleaux usés par des neufs, ajuster les rouleaux contre la lame. Voir les instructions à la section Réglages et ajustements.

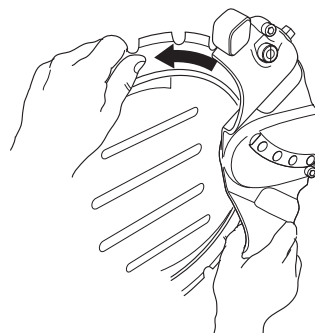

Rénovation de la lame



AVERTISSEMENT! Les lames de découpage Ring ne doivent pas être rénovées. En raison de sa construction, une lame Ring est soumise à davantage de sollicitations qu'une lame diamant de 14 pouces à entraînement central. D'une part, la roue d'entraînement sollicite le diamètre intérieur de la lame de sorte que les surfaces de la roue d'entraînement et de la lame sont soumises à une usure. Le cœur de la lame devenant plus fin et le guidage plus large, la lame ne peut plus être entraînée par la roue. D'autre part, la lame est soumise à la charge des rouleaux et des opérations de découpe elles-mêmes si elle n'est pas maintenue parfaitement droite. Des tensions se forment dans la lame qui finit par se fissurer ou se briser si elle a été rénovée. La rupture d'une lame peut blesser gravement l'utilisateur ou les autres personnes présentes. Pour cette raison, Husqvarna n'accepte pas que les lames Ring soient rénovées. Contacter le revendeur Husqvarna pour davantage d'informations.

Raccords

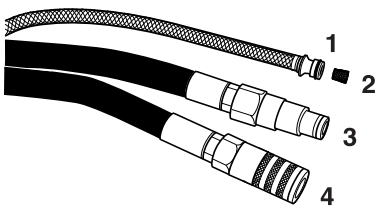

- 1 Eau
- 2 Filtre à eau
- 3 Retour
- 4 Pression

IMPORTANT! Si le raccord est sale, de la saleté risque de pénétrer dans l'huile et de causer une usure exagérée du moteur hydraulique, de la pompe hydraulique, des vannes, etc. Le raccord risque également de ne pas être étanche.

Toujours nettoyer les raccords avant de les connecter au système hydraulique et à la machine. Veiller à ce que le verrouillage soit mobile.

Nettoyer le filtre à eau si nécessaire.

Tuyaux hydrauliques

Contrôler les flexibles hydrauliques tous les jours avant d'utiliser la machine. Remplacer les flexibles fissurés, plissés ou affaiblis.

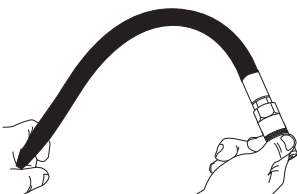

ENTRETIEN

Schéma d'entretien

REMARQUE! La procédure se base sur une utilisation quotidienne de l'équipement.

	Tous les jours	Deux fois par semaine
Rouleaux d'appui et de guidage		
Contrôler l'usure des rouleaux d'appui.		X
Contrôler l'usure des rouleaux de guidage.	X	
Graisser les rouleaux de guidage.	X	
Système hydraulique		
Inspecter les flexibles hydrauliques.	X	
Inspecter et nettoyer les buses à eau.	X	
Système d'entraînement		
Contrôler l'état de la roue d'entraînement.		X
Système d'eau		
Inspecter et nettoyer les buses à eau sur le disque à eau.		X
Inspecter la commande de réglage de l'eau.		X
Contrôler le filtre du raccord d'eau.		X
Commande		
Contrôler le fonctionnement de la commande.	X	
Lame		
Contrôler l'état du protège-lame.	X	
Contrôler le disque à eau.		X

Lames en conformité avec EN13236

Husqvarna K3600 MKII est en conformité avec 98/37/CEE et EN13236 uniquement avec les lames indiquées ci-dessous:

Type	Diamètre, mm
Husqvarna	
PXR XX	350
ELR XX (5,6 / ,220)	350
SLR XX	350
R550-0355 (5,6 mm)	350
R530-0355	350
R510-0355 (5,6 mm)	350

Remarque: les lames sont disponibles en plusieurs duretés pour différents matériaux, ce qui est indiqué par deux chiffres, XX.

RECHERCHE DE PANNES

Mécanique

Symptôme	Cause probable
La lame ne tourne pas.	Les poignées des rouleaux ne sont pas assez serrées.
	La lame n'est pas correctement montée sur les rouleaux de guidage.
	Les rouleaux sont trop serrés.
	Possibilité d'un raccordement de flexible erroné au système hydraulique.
	Possibilité d'un raccordement de flexible erroné à la source d'entraînement ou autre problème hydraulique.
La lame tourne trop lentement.	Les poignées des rouleaux ne sont pas assez serrées.
	La roue d'entraînement est usée.
	Diamètre intérieur en V de la lame usé.
	Les ressorts des rouleaux de guidage sont affaiblis.
	Vanne de surpression du système hydraulique encrassée.
	La poignée de vanne du moteur hydraulique ne parcourt pas le trajet correct.
	Paliers des rouleaux défectueux.
	Débit d'huile insuffisant, contrôler le débit d'huile hydraulique.
La lame sort de sa position.	Le réglage du rouleau est trop lâche.
	Les rouleaux de guidage sont usés.
	La lame n'est pas correctement montée sur les rouleaux de guidage.
	La lame est abîmée.
La lame est tordue.	Les rouleaux sont trop serrés.
	La lame est surchauffée.
Un segment se détache.	La lame est courbée, tordue ou mal entretenue.
La lame coupe trop lentement.	Mauvaise lame pour le matériau concerné.
	Contrôler que la quantité correcte d'eau atteint la lame.
La lame patine.	L'entrée et la sortie des rouleaux de guidage sont gênées. Un rouleau qui grippe ne comprime pas assez la lame contre la roue d'entraînement.
	La roue d'entraînement est usée. Un matériau abrasif ou une quantité d'eau insuffisante au cours de la coupe augmentent l'usure de la roue.
	La bride de la roue de guidage est usée. Si plus de la moitié de la largeur de la bride est usée, la lame patine.
	La gorge de la lame et son bord intérieur sont usés. Dû à une aspersion d'eau insuffisante sur matériau abrasif et/ou une roue d'entraînement usée qui fait patiner la lame.

CARACTÉRISTIQUES TECHNIQUES

Caractéristiques techniques	K3600 MKII
Diamètre de lame, mm/pouces	350/14"
Profondeur de coupe, mm/pouces	260/10"
Vitesse périphérique max., m/s / tr/min	55/3000
Régime max. du moteur, tr/min	17000
Moteur hydraulique	Moteur à engrenages (vanne centrale ouverte)
Pression hydraulique max., bar/ (psi)	150 / 2200
Débit d'huile, min.-max., l/min	35-42
Hauteur, mm/pouces	410
Longueur, mm/pouces	715
Largeur, mm/pouces	260
Poids, sans lame, kg	8,3
Poids, lame Ring, kg	0,8
Caractéristiques huile hydraulique*	150 VG 32 (10W)**
Température de l'huile (fonctionnement), ° C	60
Consommation d'eau, l/min	4
Raccords hydrauliques	1/2" FF selon la norme HTMA (filetage 3/8")

*Nous recommandons d'utiliser une huile hydraulique écologique.

**En cas de température ambiante élevée, utiliser de l'huile d'une viscosité plus importante.

Émissions sonores (voir remarque 1)

Niveau de puissance sonore mesuré dB(A)	110
Niveau de puissance sonore garanti L_{WA} dB(A)	111

Niveaux sonores (voir remarque 2)

Niveau de pression acoustique au niveau des oreilles de l'utilisateur, dB(A)	99
--	----

Niveaux de vibrations (voir remarque 3)

Poignée avant, m/s^2	4,3
Poignée arrière, m/s^2	6,0

Remarque 1: Émission sonore dans l'environnement mesurée comme puissance acoustique (L_{WA}) selon la directive UE 2000/14/CE.

Remarque 2: Niveau de pression sonore conformément à EN 792-7/A1. Les données reportées pour le niveau de pression sonore montrent une dispersion statistique typique (déviat ion standard) de 1,0 dB (A).

Remarque 3: Niveau de vibrations conformément à EN 792-7/A1. Les données reportées pour le niveau de vibrations montrent une dispersion statistique typique (déviat ion standard) de 1 m/s^2 .

Rallonge des flexibles hydrauliques

En cas de rallonge des flexibles hydrauliques le diamètre intérieur du flexible doit être augmenté conformément au tableau afin de compenser la perte de puissance.

Rallonge, m	Diamètre intérieur des flexibles hydrauliques, pouces
Jusqu'à 30 m	1/2
30-45	5/8
45-100	3/4

CARACTÉRISTIQUES TECHNIQUES

Assurance de conformité UE

Husqvarna AB, SE-433 81 Göteborg, Suède, tél.: +46-31-949000, déclarons sous notre seule responsabilité que la découpeuse **Husqvarna K 3600** à partir des numéros de série de l'année 2010 (l'année est indiquée clairement sur la plaque signalétique suivie d'un numéro de série) auquel se réfère ce document est conforme aux dispositions des DIRECTIVES DU CONSEIL:

- du 17 mai 2006 "directive machines" **2006/42/CE**
- du 8 mai 2000 "émissions sonores dans l'environnement" **2000/14/CE**.

Les normes harmonisées suivantes ont été appliquées: EN ISO 12100:2003, EN 792-7/A1:2008, EN 982/A1:2008.

Göteborg, le 29 décembre 2009

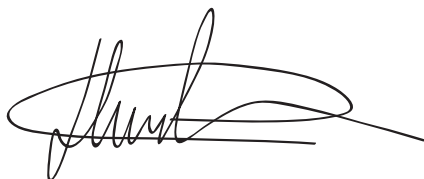

Henric Andersson

Vice-président, responsable des découpeuses et équipements de construction

Husqvarna AB

(Représentant autorisé d'Husqvarna AB et responsable de la documentation technique.)



Instructions d'origine



1153345-31

2014-08-28