

Kullanım kılavuzu

K 3000 Cut-n-Break

Makineyi kullanmadan önce kullanım kılavuzunu iyice okuyarak içeriğini kavrayınız.



Turkish

SEMBOLLERİN AÇIKLANMASI

Makinenin üzerindeki semboller:

UYARI! Yanlış veya dikkatsizce kullanıldığında bu makine, kullanan veya başkaları açısından ciddi veya ölümcül yaralanmalara yol açabilecek tehlikeli bir araç haline gelebilir.

Makineyi kullanmadan önce kullanım kılavuzunu iyice okuyarak içeriğini kavrayınız.

Her zaman kullanılması gereken malzemeler:

- Onanmış koruyucu miğfer
- Onanmış koruyucu kulaklık
- Koruyucu gözlük ya da yüz siperi

Bu ürün geçerli CE direktiflerine uygundur.

UYARI! Kesim sırasında içe çekildiğinde sağlığa zararlı olabilen toz oluşur. Onaylanmış bir solunum maskesi kullanın. Daima iyi havalandırma sağlayın.

UYARI! Testereden çıkan kıvılcımlar yanıcı özellikteki şu maddeleri tutuşturabilir: benzin (gaz), tahta, saman vb.

Su ile soğutma her zaman yapılmalıdır.

UYARI! Geri tepmeler ani, hızlı ve şiddetli olabilir ve tehdit edici hayati yaralanmalara neden olabilir. Makineyi kullanmadan önce talimatları okuyun ve anlayın.

Her zaman doğru yönde kesim yapın. Güvenlik talimatlarına bakın!

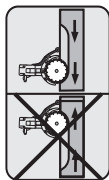

Çevreyle ilgili işaretler. Ürün veya ambalajı üzerinde bulunan semboller, bu ürünün evsel atık olarak değerlendirilemeyeceğini belirtir. Bunun yerine, elektriksel ve elektronik ekipman kurtarma için uygun bir geri dönüşüm istasyonuna gönderilmelidir.



Bu ürüne doğru önemin verilmesini sağlayarak, çevreye ve insanlara olabilecek potansiyel negatif etkisini önlemeye yardımcı olabilirsiniz, aksi takdirde bu ürünün yanlış atık yönetimi olması durumunda negatif etkiler olabilir.

Bu ürünün geri dönüşümü hakkında daha ayrıntılı bilgi için belediyenize, mahalli atık hizmetinize veya ürünü satın aldığımız mağazaya danışın.

Makina üzerindeki diğer semboller/etiketler kimi pazarlarda onay almak için gerekli özel koşullarla ilgilidir.

Kullanım kılavuzundaki semboller:

Kontrol ve/veya bakım, motor kapalı ve fiş çekili iken yapılmalıdır.

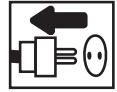

Her zaman onanmış koruyucu eldivenler kullanılmalıdır.



Düzenli aralıklarla temizlik gerekmektedir.

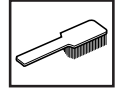

Gözle bakarak kontrol.



Koruma gözlüğü ve yüz siperi kullanılmalıdır.



İÇİNDEKİLER

İçindekiler

SEMBOLLERİN AÇIKLANMASI

Makinenin üzerindeki semboller: 2

Kullanım kılavuzundaki semboller: 2

İÇİNDEKİLER

İçindekiler 3

NE NEDİR?

Motorlu testerede ne nedir? 4

GENEL GÜVENLİK AÇIKLAMALARI

Yeni bir motorlu testereyi kullanmadan önceki adımlar 5

Kişisel koruyucu araçlar 5

GÜVENLİK AÇIKLAMALARI

Genel güvenlik uyarıları 6

Makinenin güvenlik donanımı 7

Elmas bıçaklar 9

Genel çalışma açıklamaları 10

MONTAJ

Montaj 13

ÇALIŞTIRMA VE DURDURMA

Başlamadan önce 14

Çalıştırma 14

Stop 14

BAKIM

Genel 15

Temizlik 15

Hareket kayışının incelenmesi ve ayarlanması 15

Hareket kayışının değiştirilmesi 16

Soğutucu sistem 16

Karbon fırçaları değiştirme 17

Su tıpası 17

Elektrik Beslemesi 17

Günlük bakım 17

TEKNİK BİLGİLER

Kesme donanımı 18

Tavsiye edilen kablo ölçüleri 18

Uygunluk konusunda AB deklarasyonu 19

NE NEDİR?

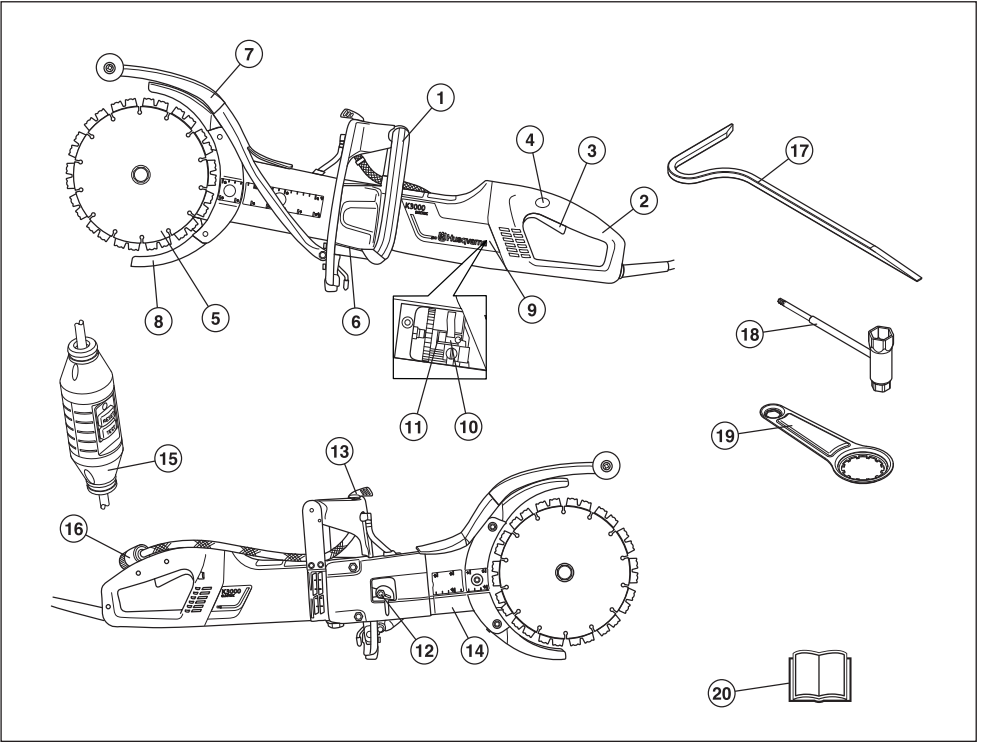

Motorlu testerede ne nedir?

- | | |
|--------------------------|--------------------------|
| 1 Ön kulp | 11 Fırça halkası |
| 2 Arka sap | 12 Kayış gerdirici |
| 3 Anahtar | 13 Su tıpası |
| 4 Güç anahtarı kilidi | 14 Kesme kolu |
| 5 Bıçaklar | 15 Toprak-arıza kesicisi |
| 6 Derecelendirme plakası | 16 Su konektörü |
| 7 Şıçrama koruyucusu | 17 Kıрма aleti |
| 8 Bıçak koruyucuları | 18 Anahtar |
| 9 Kontrol kapakları | 19 Tutma aleti |
| 10 Karbon fırçalar | 20 Kullanım kılavuzu |

GENEL GÜVENLİK AÇIKLAMALARI

Yeni bir motorlu testereyi kullanmadan önceki adımlar

- Makineyi kullanmadan önce kullanım kılavuzunu iyice okuyarak içeriğini kavrayınız.
- Makine sadece beton, tuğla, taş, döküm demir ve çimento borular gibi sert maddeleri kesmek için tasarlanmıştır.
- Motorlu testereyi düzenli bir şekilde kontrol etmesi ve gerekli ayarları ve onarımları yapması için Husqvarna satıcınıza başvurun



UYARI! Üreticinin onayını almadan makinenin orijinal tasarımında hiçbir şekilde değişiklik yapmayın. Her zaman orijinal yedek parça kullanın. Makine üzerinde yetkisiz olarak değişiklik yapılması ve/veya onaylı olmayan aksesuarların kullanılması, makineyi kullanan kişi veya başka kişilerin yaralanmasına veya ölümüne neden olabilir.



UYARI! Bir maddeyi kesen, ezen, delen, zımparalayan veya şeklini değiştiren araçları kullanırken oluşan toz ve duman, zararlı kimyasal maddeler içerebilir. Üzerinde çalıştığınız maddenin içeriğini bilmeniz ve uygun toz maskesini veya solunum koruma aracı takmanız gerekir.



UYARI! Motorlu bir testere yanlış veya dikkatsizce kullanıldığında ciddi, hatta ölümcül yaralanmalara neden olabilecek tehlikeli bir araçtır. Bu Kullanım Kılavuzu'nu okuyarak içeriğini anlamamız son derece önemlidir.

Husqvarna Construction Products'in, sürekli ürün geliştirme politikası vardır. Partner, ürünlerin tasarım ve görünüşünü, önceden bildirmeksizin değiştirme ve herhangi bir yükümlülüğü olmaksızın tasarım değişikliklerini piyasaya sürme haklarını saklı tutar.

Kullanım Kılavuzu'ndaki tüm bilgi ve veriler, Kullanım Kılavuzu baskıya gönderildiği dönemde geçerlidir.

Kişisel koruyucu araçlar



UYARI! Makineyi her kullandığınızda, onaylanmış kişisel koruyucu araçlar kullanılmalıdır. Kişisel koruyucu araçlar sakatlanma tehlikesini ortadan kaldırmazlar da, herhangi bir kazanın meydana gelmesi durumunda yaralanma derecesini azaltırlar. Uygun kişisel koruyucu araçlar seçmekte satıcınızın yardımını isteyiniz.

- Koruyucu miğfer
- Gürtlüye karşı kulaklık
- Koruyucu gözlük ya da yüz siperi



- Nefes alma maskesi



- Sağlam, sıkı kavrayan eldiven.



- Tam hareket serbestliği sağlayan, sıkıca oturan, sağlam ve rahat giysiler.



- Keseceğiniz madde için önerilen bacak koruyucularını kullanın.
- Çelik burunlu, kaymaz çizme.



- İlk yardım çantası her zaman kolay ulaşılabir yerde olmalıdır.



GÜVENLİK AÇIKLAMALARI

Genel güvenlik uyarıları



UYARI! Tüm güvenlik uyarılarını ve talimatları okuyun. Uyarılar ve talimatlar gözardı edilirse elektrik çarpmasına, yangına ve/veya ciddi yaralanmaya neden olabilir.

Tüm uyarı ve talimatları ilerde başvurmak üzere saklayın.

Uyarılardaki "elektrikli alet" şebeke akımıyla çalışan (kablolu) elektrikli aletinizi veya pille çalışan (kablesuz) elektrikli aletinizi belirtmektedir.

Çalışma alanı güvenliği

- Çalışma alanını temiz ve iyi aydınlatılmış tutun. Kalabalık veya karanlık alanlar kazalara neden olabilir.
- Elektrikli aletleri yabancı maddeler, gazlar veya toz gibi patlayıcı ortamlarda çalıştırmayın. Elektrikli aletler, toz veya gazı ateşleyebilecek kıvılcımlar çıkarır.
- Elektrikli aletler kullanırken çocukları ve yanınızdakileri uzakta tutun. Dikkatinizin dağılması, kontrolü kaybetmenize neden olabilir.
- Kötü hava koşullarında çalışmaktan kaçınınız. Örneğin yoğun sis, kaygan zemin, ağacın düşme yönünü etkileyecek hava koşulları v.b. Kötü havalarda çalışmak yorucu olur ve tehlikeli durumlar oluşturabilir, örneğin, kaygan zemin.
- Keserken, herhangi bir parçanın yerinden kopup düşerek yaralanmalara sebep olmamasına dikkat edin. Zeminin eğimli olduğu yerlerde çalışırken çok dikkatli olun.



UYARI! Motorlu testere için güvenli mesafe 15 metre uzaklıktır. Hayvanların ve seyredenlerin çalıştığınız alanın dışında olmasını sağlamak sizin sorumluluğunuzdadır. Kesmeye başlamadan önce, çalışacağınız alanda bir şey olmamasına dikkat edin ve yere sağlam basın.

Elektrik güvenliği

- Elektrikli aletlerin fişleri prize uygun olmalıdır. Fişi hiçbir şekilde değiştirmeyin. Topraklı elektrikli aletler ile herhangi bir adaptör fiş kullanmayın. Değiştirilmemiş fişler ve uygun prizler elektrik şoku riskini azaltır.
- Boru, radyatör, alan, soğutucu gibi topraklı yüzeylerle vücut temasından kaçının. Vücudunuz topraklı ise elektrik şoku riski artar.
- Elektrikli aletin, düşük fişkirtmalı su sistemi tarafından sağlanandan daha fazla neme maruz kalmaması gerekir. Elektrikli aleti yağmura maruz bırakmayın. Elektrikli aletin içine giren su, elektrik şoku riskini artırır.
- Kordonu kötü kullanmayın. Kordonu asla elektrikli aleti taşımak, çekmek veya fişini çıkarmak için kullanmayın. Kordonu ısıdan, yağdan, keskin kenarlardan veya hareketli parçalardan uzakta tutun. Hasar görmüş veya dolaşmış kordonlar elektrik şoku riskini artırır.

- Elektrikli aleti dış mekanda kullanırken, dış mekan kullanımını için uygun bir uzatma kablosu kullanın. Dış mekan için uygun kordon kullanmak, elektrik şoku riskini azaltır.
- Kordonun ve uzatma kablosunun sağlam ve iyi durumda olup olmadığını kontrol edin. Kordon hasar görmüş ise makineyi asla kullanmayın, tamir için yetkili bir servise baktırın.
- Aşırı ısınmadan kaçınmak için uzatma kablosunu toplanmış iken kullanmayın.
- Uzatma kablosu olarak sadece sertifikalı ve yeterli uzunlukta kablolar kullanın. Daha fazla bilgi için "Teknik bilgiler" kısmındaki "Tavsiye edilen kablo ölçüleri"ne bakın. Gerekli olan ölçülerden küçük kabloların kullanılması makine kapasitesinin düşmesi ve aşırı ısınma riski anlamına gelir.
- Makinenin topraklanmış bir prize takılması gerekir. Şebeke voltajının, makinenin nominal değerler plakasında belirtilen voltaja uygun olup olmadığını kontrol edin.
- Kordonun hasar görmemesi için makineyi kullanmaya başladığınızda kordonun arkanızda olduğundan emin olun.

Kişisel güvenlik

- Elektrikli alet kullanırken dikkatinizi yaptığımız işe verin ve sağduyulu olun. Yorgunken veya ilaç, alkol veya tıbbi tedavi etkisi altında iken elektrikli alet kullanmayın. Elektrikli alet kullanırken bir anlık bir dikkatsizlik, ciddi yaralanmaya neden olabilir.
- Kişisel koruyucu araçlar kullanın. Daima koruyucu gözlük takın. Uygun durumlarda toz maskesi, kaymayan güvenli ayakkabıları, çelik başlık veya kulak koruma aygıtı gibi koruyucu ekipman kullanımı yaralanmaları azaltır.
- İstenmeyen çalıştırmaları önleyin. Güç kaynağına ve/veya batarya takımına takmadan, aracı kaldırmadan veya taşımadan önce anahtarın KAPALI-konumunda olduğundan emin olun. Elektrikli aletleri parmağınız çalıştırma düğmesindeyken taşımak veya açık elektrikli aletlere enerji vermek kazalara davetiye çıkarır.
- Elektrikli aleti açmadan önce ayarlama anahtarlarını veya İngiliz anahtarlarını çıkarın. Elektrikli aletin dönen kısmına takılı bırakılan İngiliz anahtarı veya anahtar yaralanmaya neden olabilir.
- Makul sınırlar dahilinde çalışın. Her zaman düzgün seviye ve dengeli muhafaza edin. Bu, elektrikli aletin beklenmedik durumlarda daha iyi kontrolünü sağlar.
- Uygun giyinin. Bol elbise veya takı giymeyin. Saçınızı, elbisinizi ve eldivenlerinizi hareketli parçalardan uzakta tutun. Bol elbiseler, takılar veya uzun saç hareketli parçalara takılabilir.
- Cihazlar toz çekme ve toplama takımı bağlantısı ile geldiyse bunların bağlı olduğundan ve düzgün olarak kullanıldığını emin olun. Toz toplama kullanımı tozla ilgili tehlikeleri azaltabilir.

GÜVENLİK AÇIKLAMALARI

- Motor çalışırken bıçaklardan uzakta durun.



UYARI! Titreşime maruz kalmak, kan dolaşımı rahatsızlığı olan kişilerde damar ve sinir hastalıklarına neden olabilir. Titreşime maruz kalmaktan kaynaklanmış olabilecek herhangi bedensel bir belirti duyumsamanız durumunda doktora başvurunuz. Belirti örnekleri şunlardır: uyuşma, duyu kaybı, gıdıklanma, iğnelenme, acı, kuvvet kaybı, deri renginde veya durumunda değişiklik. Bu belirtiler genellikle parmaklarda, ellerde ve bileklerde görülür.

Elektrikli alet kullanımı ve bakımı

- Elektrikli aleti zorlamayın. Uygulanması için doğru olan elektrikli aleti kullanın. Doğru elektrikli alet, tasarlandığı oranda işi daha iyi ve güvenli kılar.
- Anahtar elektrikli aleti açıp kapatmıyorsa, elektrikli aleti kullanmayın. Anahtar ile kontrol edilemeyen elektrikli aletler tehlikelidir ve onarılmalıdır.
- Herhangi bir ayarlama yapmadan, aksesuar değiştirmeden veya elektrikli aletleri saklamadan önce elektrikli aletteki güç kaynağı fişini çekin ve/veya pillerini çıkarın. Bu tür önleyici güvenlik önlemleri, elektrikli aletin kazara çalıştırılma riskini azaltır.
- Kullanılmayan elektrikli aletleri çocukların erişemeyeceği yerde saklayın ve elektrikli alete veya elektrikli aleti kullanmak üzere bu talimatlara yabancı olan kişilere izin vermeyin. Elektrikli aletler, eğitimsiz kullanıcıların elinde tehlikelidir.
- Elektrikli aletlerin bakımını yapın. Hareketli parçaların yanlış konumlandırılması veya bağlanması, parçaların kırılması ve elektrikli aletin çalışmasını etkileyebilecek herhangi bir durum olup olmadığını kontrol edin. Hasarlı ise, kullanmadan önce elektrikli aleti tamir ettirin. Çoğu kaza yetersiz bakım yapılmış elektrikli aletlerden kaynaklanmaktadır.
- Kesme araçlarını keskin ve temiz tutun. Bakımı düzgün yapılmış kesen araçlara sahip kesme araçlarının takılma ihtimali daha az olup kontrol etmesi daha kolaydır.
- Elektrikli aleti, aksesuarları ve araç parçalarını, vb. çalışma koşullarını ve yapılacak işi göz önünde tutarak bu talimatlara uygun şekilde kullanın. Elektrikli aletin düşünülen amaçlar dışında kullanılması tehlikeli durumlara neden olabilir.
- Artık orijinal imalatına benzerliği kalmayacak biçimde yapısal değişikliğe uğratılmış bir makineyi asla kullanmayınız.
- Çalışma alanında veya kesilecek malzemenin boru veya elektrik kablosu geçmediğinden emin olun.
- Daima gaz borularının yönlendirildiği yeri kontrol edin ve belirleyin. Gaz borularına yakın yerde kesim yapmak daima tehlikelidir. Patlama riski göz önünde bulundurularak kesim işlemi yaparken kıvılcım çıkmadığından emin olun. Göreve konsantre olun ve odaklanın. Dikkatsizlik, ciddi yaralanmalara veya ölüme neden olabilir.

- Yeni bıçakları, nakil sırasında veya saklama süresince herhangi bir hasar olup olmadığını anlamak üzere kontrol edin.
- Makine çalışırken, kesme donanımı koruyucusu her zaman açık olmalıdır.

Tamir

- Elektrikli aletinizi yalnızca aynı yedek parçalar kullanan uzman bir tamirci tarafından onarılmasını sağlayın. Bu, elektrikli aletin güvenliğinin sağlanması için gereklidir.

Makinenin güvenlik donanımı

Bu bölümde, makinenin güvenlik donanımı konusunda ayrıntıların neler olduğu, bunların hangi işlevlere sahip bulunduğu ve doğru çalışıp çalışmadığına emin olmak için kontrol ve bakımının nasıl gerçekleştirileceği açıklanmaktadır. Bu teçhizatın makinenin neresinde olduğunu görmek için Ne nedir? bölümüne bakınız.



UYARI! Güvenlik teçhizatı işlemeyen bir makineyi asla kullanmayınız. Bu bölümde sıralanan denetim, bakım ve servis ile ilgili açıklamalara uyunuz.

Makinenin her türlü servis ve onarımı özel eğitim gerektirmektedir. Bu, özellikle makinenin güvenlik donanımıyla ilgilidir. Eğer makineniz aşağıdaki listede yer alan denetimlerden herhangi birinde takılırsa, servis atelyenize başvurunuz. Ürünlerimizden herhangi birini satın aldığınızda, profesyonel tamir ve servis sunacağımızı garanti ederiz. Makineyi size satan satıcı servis satıcısı değilse, en yakın servis temsilcisinin adresini vermesini isteyiniz.

Anahtar

Güç anahtarını, makineyi başlatmak ve durdurmak için kullanılmalıdır.

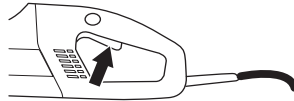

Güç anahtarını kontrol etme

- Makineyi başlatın, güç anahtarını bırakın ve motorun ve kesici bıçağın durmasını kontrol edin.



- Arızalı güç anahtarının yetkili bir servis tarafından değiştirilmesi gerekir.

GÜVENLİK AÇIKLAMALARI

Güç anahtarı kilidi

Güç anahtarı kilidi, anahtarın kazara çalıştırılmasını önlemek üzere tasarlanmıştır. Kilide (A) basıldığında güç anahtarı (B) serbest kalır.

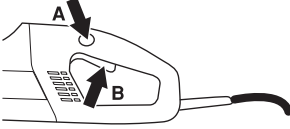

Güç anahtarına basıldığı müddetçe güç anahtarı kilidi basılı kalır. Tutamak üzerindeki kavrama bırakıldığında, güç anahtarı ve güç anahtarı kilidi sıfırlanır. Bu hareket, iki bağımsız dönlüştü yay tarafından kontrol edilir. Bu konum, makinenin durmasına ve güç anahtarının kilitletmesine neden olur.

Güç anahtarı kilidini kontrol etme

- Güç anahtarı kilidi orijinal konumunda iken güç anahtarının kilitleti olduğundan emin olun.

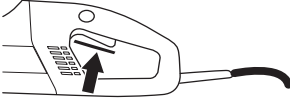

- Güç anahtarı kilidine içeriye doğru basın ve serbest bıraktığınızda orijinal konumuna geri döndüğünden emin olun.



- Güç anahtarının ve güç anahtarı kilidinin serbestçe hareket edip etmediğini ve dönüş yaylarının düzgün çalışıp çalışmadığını kontrol edin.

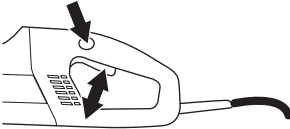

- Makineyi açın, anahtarı bırakın ve motorun ve bıçakların durmasını kontrol edin.

Kademeli başlatma ve aşırı yük koruması

Makine, elektronik denetimli kademeli başlatma ve aşırı yük koruması ile donatılmıştır.

Motor, belirli bir seviyenin üzerinde yüklendiği takdirde titremeye başlar. Yük azaltılırsa, motor normal konumuna döner ve kesme işlemi devam edebilir.

Makine titreyen bir motorla çalıştırılmaya devam edilirse belirli bir süre sonra elektronik aksam akımı keser. Yük ne kadar çok olursa kapanma süresi o kadar hızlı olur.

Bıçak takılırsa, elektronik aksam akımı derhal keser.

Bıçak koruyucuları

Bu koruyucu, kesici bıçağın üstüne ve altına takılır ve bıçağın parçalarının veya kesilen parçaların furlanıcıya doğru fırlamasını önlemek için tasarlanmıştır.

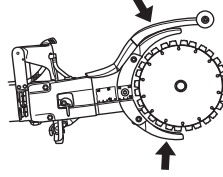

Bıçak koruyucularının kontrol edilmesi



UYARI! Makineyi çalıştırmadan önce her zaman koruyucunun takılı olup olmadığına bakın. Kesici bıçağın doğru şekilde takıldığından ve üzerinde herhangi bir kusur bulunmadığından emin olun. Kesici bıçak kusurlu olduğunda yaralanmalara neden olabilir. Montaj bölümündeki talimatlara bakınız

- Koruyucunun eksiksiz olduğundan ve üzerinde çatlak ya da bozukluk bulunmadığından emin olun.
- Doğru şekilde takılmamış veya bozuk bir koruyucuyu asla kullanmayın.

Toprak-arıza kesicisi

Toprak arızası devre kesiciler, herhangi bir elektriksel arıza meydana gelmesi durumunda koruma içindir.

LED, toprak arıza kesicisinin açık olduğunu ve makinenin açılabilirliğini belirtir. LED açık değilse, SIFIRLA düğmesine (yeşil) basın.



Toprak arızası devre kesicisini kontrol etme

- Makineyi sokete takın. SIFIRLA düğmesine (yeşil) basın, kırmızı LED yanar.



GÜVENLİK AÇIKLAMALARI

- Makineyi başlatın.
- TEST düğmesine (mavi) basın.

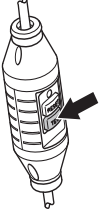

- Toprak arızası devre kesicisi hata alması ve makinenin derhal kapanması gerekir. Aksi takdirde yetkili satıcınızla görüşün.
- SIFIRLA düğmesi (yeşil) sıfırlayın.

Elmas bıçaklar



UYARI! Bıçaklar kırılabilir ve kullanıcıda ciddi yaralanmalara neden olabilir.

Makine için tasarlanmış orijinal bıçaklar dışındaki bıçakları asla kullanmayın.

Bıçakları, birlikte kullanılmak üzere üretildikleri maddeler dışındaki maddelerle asla kullanmayın.



UYARI! Elmas bıçakları ile plastik kesilmesi, kesme işlemi sırasında oluşan ısı sebebiyle maddenin erimesi ve bıçaklara yapışması sonucu geri tepmeye neden olabilir. Plastik kesmekten kaçının.

Genel

- Bu makinedeki iki parçalı entegre kayış makarası ile sadece özel elmas bıçaklar kullanın.
- Elmas bıçaklar, endüstriyel elmas içeren kısımlara sahip çelik bir gövdeden oluşur.

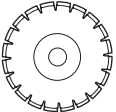

- Her zaman keskin bir elmas bıçağı kullanın.
- Bıçakların çatlak olmadığından veya herhangi bir şekilde zarar görmüş olmadığından emin olun. Gerekliyse bıçakları değiştirin.

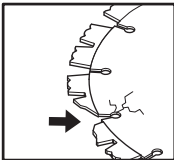

Su ile soğutma

- Su ile soğutma her zaman yapılmalıdır. Bu, bıçakları soğutur, kullanım sürelerini uzatır ve toz birikmesini önler.



UYARI! Isınmayı önlemek amacıyla suyla devamlı ıslak kesmek için tasarlanmış olan soğuk elmas bıçakların şekli bozularak makinenin hasar görmesine ve kişisel yaralanmalara neden olabilir.

Bıçak titreşimleri

- Bıçaklara çok fazla bastırılırsa şekilleri bozulabilir ve titreşebilirler.
- Daha az bastırıldığında titreme duracaktır. Durmuyorsa, kesici bıçağın yerine yenisini takın. Bıçakların takılması başlığı altındaki talimatlara bakın.
- Bıçaklar, kesilecek madde için üretilmiş olmalıdır.

Malzeme

- Elmas bıçaklar, taş takviye edilmiş beton ve diu yere geçir bileşik malzemelerde kullanmak için idealdir.
- Farklı sertlik sınıflarında elmas bıçakları bulunmaktadır. Bıçaklar, kesilecek madde için üretilmiş olmalıdır. 'Yumuşak' bir elmas bıçağı, diğerlerine oranla daha kısa kullanım ömrüne ve daha yüksek kesme kapasitesine sahiptir. Granit ve sert beton gibi sert maddeler için kullanılır. 'Sert' elmas bıçakları, daha uzun kullanım ömrüne ve daha düşük kesme kapasitesine sahiptir ve tuğla, asfalt gibi yumuşak maddeler için kullanılmalıdır.

Elmas bıçakları bileyleme

- Keserken yanlış şekilde bastırıldığında veya takviye edilmiş beton gibi bazı maddeler kesildiğinde elmas bıçaklar körlenebilir. Körlenmiş elmas bıçaklarla çalışmak aşırı ısınmaya ve elmas kısımların gevşemesine neden olur.
- Bıçağı, kumtaşı veya tuğla gibi yumuşak bir madde keserek bileyin.

Yüksek hızlı avuççi makineler

- Bu makinedeki iki parçalı entegre kayış makarası ile sadece özel bıçaklar kullanın.
- Bıçakların üzerinde yazan hız, makinenin derecelendirme plakasındaki rakamla aynı veya daha yüksek bir hız olmalıdır. Bıçakları asla motorlu testerinin hız derecesinden daha düşük hızda kullanmayın.

GÜVENLİK AÇIKLAMALARI

Genel çalışma açıklamaları



UYARI! Bu bölümde, motorlu testereyi kullanırken dikkat edilmesi gereken temel güvenlik talimatları verilmiştir. Bu bilgiler, kişisel beceri ve deneyimin yerini asla tutamaz. Güvenli olmadığınızı düşündüğünüz bir durumda karşılaştırsanız, makineyi durdurun ve bir uzmana danışın. Bayinize, servis acentenize veya deneyimli bir motorlu testere kullanıcısına başvurun. Emin olmadığınız hiçbir müdahalede bulunmayın!

Su ile soğutma

Su ile soğutma her zaman yapılmalıdır.



Düşük bir su basıncında örneğin, su tankı kullanılırken, doğru su akışını elde etmek için sınırlayıcı çıkarılabilir.

Kayışın kaymasını engellemek için, gazı kısımadan yüksek su akışında kullanmamak önemlidir.

Kesme yöntemi

- Üzerinde çalıştığınız maddeyi, ne olacağını önceden kontrol edebileceğiniz şekilde ve kesilen yer, kesme işlemi sırasında açık kalacak şekilde tutun.

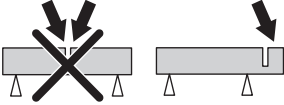

- Makineyi her zaman her iki elimizle sıkıca kavrayarak tutun. Makineyi tutarken, baş parmaklarımız ve diğer parmaklarımız tutamakları iyice kavramalıdır.

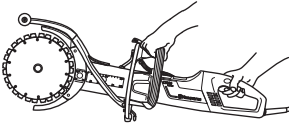

- Makine çalışmaya başladığında bıçağın herhangi bir şeyle temas etmediğinden emin olun.
- Makine maksimum hızda çalışırken kesmeye başlayın.
- Düzgün bir şekilde kesme işlemine başlayın, makineyi zorlamadan veya bıçağa bastırmadan çalıştırın. Kesme işlemi her zaman maksimum hızda gerçekleştirin.
- Mevcut bir kesimin içinde kesim yaparken kesimin aynı yönde olmasına dikkat edin. Önceden yapılmış bir kesime açılı olarak kesim yapmaktan kaçının, aksi takdirde bıçağın

takılması veya makinenin "kesiğe tırmanması" riski ortaya çıkabilir.

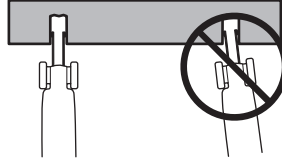

- Her zaman üstten alta doğru kesin.
- Kesiciyi çıkarın ve kesilen yer arasında kalan maddeleri manivela kullanarak çıkarın (B).

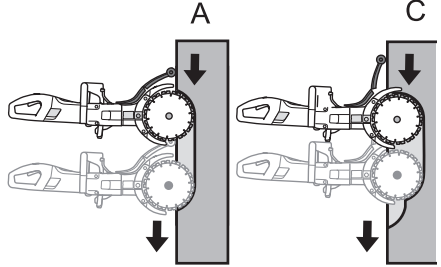

- Aynı testere kesim yolunu, çalıştığımız parçanın daha içine doğru takip edin (C) ve manivela ile işlemi tekrarlayın.

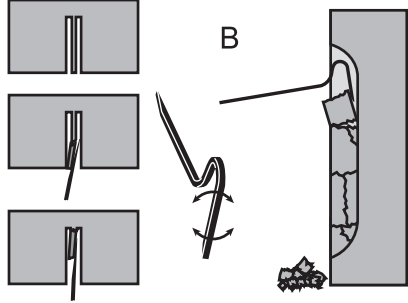

UYARI! Dikey keserken, her zaman kesimin önce üstünden sonra altından kesim yapın. Hiçbir zaman kesimin altından üstüne doğru kesim yapmayın. Bu durum geri tepmeye ve yaralanmalara neden olabilir.

GÜVENLİK AÇIKLAMALARI

- Üzerinde çalıştığınız maddeyi tamamen kesene kadar bu yöntemi tekrarlayın (D, E).

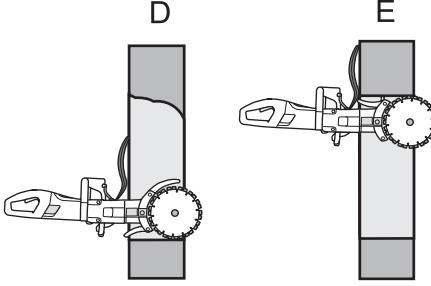

- Bıçak koruyucuları, motorlu testerenin çalışılan parça içinde girdiği derinliğe kolaylıkla uyum sağlayacak şekilde tasarlanmışlardır.

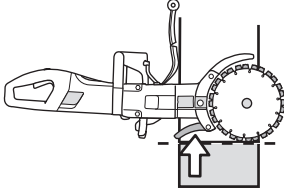

UYARI! Hiçbir surette bıçağın yanıyla kesmeyin; bıçak bundan zarar görür kırılır ve büyük hasarlar meydana gelebilir. Yalnızca kesen kısmı kullanın.

Motorlu testereyi bir yana doğru çekmeyin, aksi takdirde bıçaklar sıkışıp kırılarak yaralanmalara neden olabilir.

Kolay kesme

Kolay kesme özelliğini kullanmak için sıçrama koruyucusu ayarlanmalıdır.

- Mandalı açın.

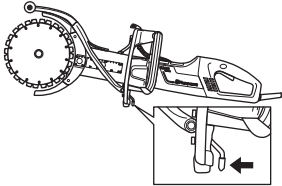

- Sıçrama koruyucusunu yana kaydırın.

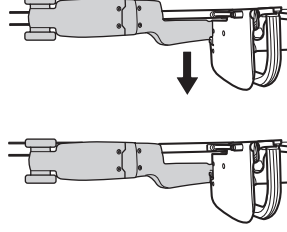

- Mandalı kilitleyin.

Geri tepme

Geri tepme, bıçakların duraklaması (katlanma, sıkışma, bükülme) halinde geri tepme bölgesi olarak adı verilen alanda ortaya çıkan geriye doğru testere hareketidir. Çoğu geri tepme küçüktür ve ön tutma kolunda küçük "sıçramalar" şeklinde hissedilir. Ancak geri tepme çok güçlü de olabilir. Dikkatsizseniz veya sıkı tutmuyorsanız, testere olduğu gibi üzerinize fırlayabilir.



UYARI! Geri tepme, testerenin gerisin geriye üzerinize fırlamasıyla sonuçlanan çok ani ve şiddetli bir durum olabilir. Ciddi, hatta ölümlü sonuçlanabilecek yaralanmalara neden olabilir. Geri tepmeye neyin yol açtığını ve düzgün bir kesme tekniği kullanarak geri tepmeden nasıl kaçınılabileceğini öğrenmeniz hayati derecede önemlidir.

Geri tepmenin nedeni

Geri tepme, bıçağın geri tepme bölgesi içinde kesim yapıyorsanız, örneğin "yukarı" veya size doğru kesim yapıyorsanız ortaya çıkar.

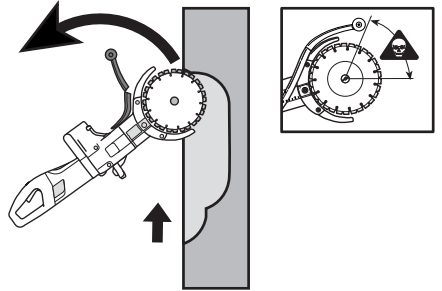

GÜVENLİK AÇIKLAMALARI

Temel kurallar

- Hiçbir zaman geri tepme bölgesi aktif olarak kesebilecek şekilde, yukarı veya kendinize doğru kesim yapmayın.

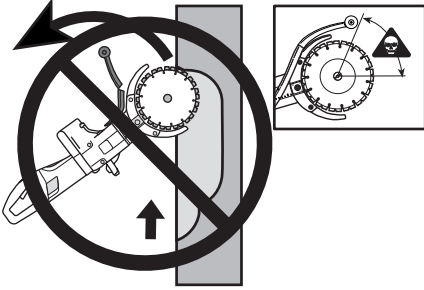

- Makineyi her zaman her iki elinizle sıkıca kavrayarak tutun. Makineyi tutarken, baş parmaklarınız ve diğer parmaklarınız tutamakları iyice kavramalıdır.

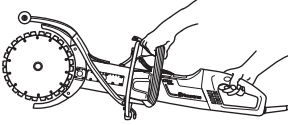

- Dengenizi iyi sağlayın ve yere sağlam basın.
- Dikey keserken, her zaman kesimin önce üstünden sonra altından kesim yapın.
- Kesme işlemini her zaman maksimum hızda gerçekleştirin.
- Bıçak dairesinin üst tarafıyla (geri tepme bölgesi) kesim yapmayın. Kesim yaparken bıçakları bükmekten veya itmekten kaçının. Bu geri tepmeye yol açabilir.
- Bıçağı daha önce kesilmiş bir yere sokarken dikkatli olun. Kesimin yeteri kadar geniş olmasına ve bıçakların kesik içinde eğik çalışmamasına dikkat edin. Bu geri tepmeye yol açabilir.
- Üzerinde çalıştığımız maddeden uygun bir uzaklıkta durun.
- Asla omzunuzdan daha yukarıda olan bir şeyi kesmeyin.
- Hiçbir zaman merdiven üzerinden kesim yapmayın. Yerden yüksekte çalışırken platform veya iskele kullanın.
- Üzerinde çalıştığımız maddenin veya ortaya çıkabilecek başka şeylerin, kesilen yerin kapanmasına ve bıçağın kısılmasına neden olabilecek hareketlerine karşı dikkatli olun.

İçeri çekme

İçeri çekme, bıçağın alt kısımları aniden durduğunda veya kesilen yer kapandığında ortaya çıkar. (Bunu önlemek için aşağıdaki "Temel kurallar" ve "Sıkışma/dönme" başlıkları altındaki talimatlara bakın.).

Kısılma/dönme

Kesilen yer birbirine doğru bastırıldığında, sıkışmaya neden olabilir. Makine, aniden çok kuvvetli bir şekilde sıçrayabilir.

Kısılma nasıl engellenebilir?

Üzerinde çalıştığımız maddeyi, kesilen yer kesme işlemi sırasında ve kesme işlemi bittiğinde açık kalacak şekilde tutun.

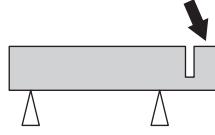

Motorun hızını kontrol edin

Testere çalışma sırasında ve yüksüz olarak tam gazda çalışırken motorun hızını kontrol etmek için düzenli olarak bir devir sayacı kullanın.

MONTAJ

Montaj



UYARI! Temizlik, bakım veya montajdan önce daima fişi prizden çekin.

Bıçakların takılması

- Husqvarna marka bıçaklar, K3000 Cut-n-Break ile el kullanmadan kesme işlemi için özel olarak üretilmiş ve onaylanmıştır. Bıçakların iki parçalı entegre kayış makarası vardır ve çift olarak değiştirilmeleri gerekmektedir.
- Somunları ve kelepçe civatasını gevşeterek çubuğu serbest bırakın. Bu, hareket kayışını, yeni bıçakların takılması için daha uygun bir konuma getirecektir. **Hareket kayışını kenetlemek çok kolay değildir.**

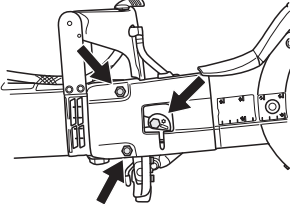

- Ortadaki somunu gevşeterek eski bıçakları çıkartın. Bıçaklar çıkarıldığında, hareket kayışında aşınma olup olmadığını kontrol edin. Hareket kayışını değiştirirken 'Hareket kayışının değiştirilmesi' başlığı altındaki talimatlara bakın.
- Bıçakları kesme kolunun her bir yüzüne yerleştirin. Hareket kayışının iki parçasındaki her iki yön iğnesinin deliklerinin de aynı hizada olduğundan ve pul ve somun içindeki deliklere uyduklarından emin olun. Şimdi, civata ve pul birimini yön iğnelere takın.

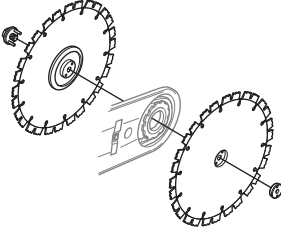

Somun sıkıştırılırken, bıçakların dönmesi çok önemlidir. Bu, bıçaklar/hareket kayışı, somun ile birlikte çekildiğinde, kayışın, bıçaklar üzerindeki iki parçalı entegre hareket kayışının arasında kenetlenmediğinden emin olmak içindir. Bu aslında sırayla yapılır, örneğin, biraz sıkıştırın, biraz döndürün ve bıçaklar sağlam şekilde sabitlenene kadar tekrarlayın.

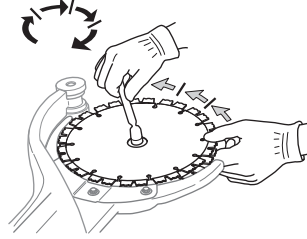

ÖNEMLİ! Kesme işleminden önce kayışı sıkılaşmasını ve kayış ayarını kontrol etmeyi unutmayın. "Hareket kayışının incelenmesi ve ayarlanması" başlığı altındaki talimatlara bakın.

Bıçaklardan korunma

- Koruyucular her zaman makine üzerine sabitlenmiş olmalıdır. Kesmeden önce, koruyucuların doğru ve sağlam şekilde sabitlenmiş olduğunu ve çalışıp çalışmadıklarını kontrol edin.

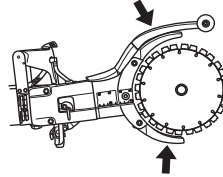

ÇALIŞTIRMA VE DURDURMA

Başlamadan önce



UYARI! Başlamadan önce aşağıdaki konulara dikkat ediniz:

Makinenin topraklanmış bir prize takılması gerekir.

Şebeke voltajının, makinenin nominal değerler plakasında belirtilen voltaja uygun olup olmadığını kontrol edin.

Güvenli bir seviyeye sahip olduğunuzdan ve kesici bıçağın hiçbir şeye dokunmadığından emin olun.

Çalışma alanınızda işi olmayan birilerinin bulunmamasına özen gösteriniz.

Su konektörü

- Su hortumunu su kaynağına bağlayın (A). Su akışı, su tıpası aracılığıyla düzenlenir (B).

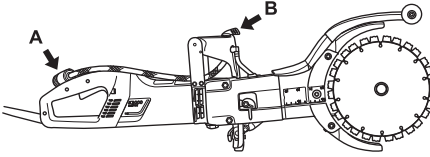

Toprak-arıza kesicisi



UYARI! Alet ile birlikte verilen topraklama hatası devre kesici olmadan aleti asla kullanmayın. Dikkatsizlik, ciddi yaralanmalara ve hatta ölüme neden olabilir.

- Toprak arızası devre kesicisinin açık olduğundan emin olun. LED, toprak arıza kesicisinin açık olduğunu ve makinenin açılacağını belirtir. LED açık değilse, SIFIRLA düğmesine (yeşil) basın.



- Toprak arızası devre kesicisini kontrol edin. Makinenin güvenlik donanımının kontrol, bakım ve servisi adlı bölümdeki talimatlara bakınız.

Çalıştırma

- Ön tutamağı sol elle kavrayın.
- Arka tutamağı sağ elinizle kavrayın.

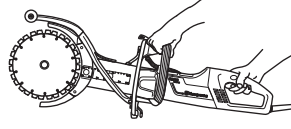

- Güç anahtarını kilidine sağ elinizin baş parmağı ile bastırın ve güç anahtarına basın.

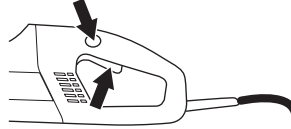

- Makineyi yüksüz olarak ve güvenli bir şekilde en az 30 saniye çalıştırın.

Stop

- Güç anahtarını bırakarak motoru durdurun.

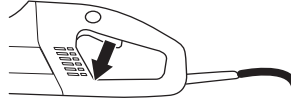

UYARI! Kesici bıçak, motor durduktan sonra bir süre daha dönmeye devam eder.

Genel



UYARI! Kontrol ve/veya bakım, motor kapalı ve fiş çekili iken yapılmalıdır.

Temizlik



UYARI! Makinenin iç kısmını yıkarken yüksek basınçlı sıvı kullanmayın.

Kesme işlemi esnasında makine, nemli hava ve su zerreciklerinin girişine karşı dayanıklılık gösterebilir. Temiz su makinenin performansını etkilemez.

Beton ve tuğla gibi tuz içeren malzemeleri keserken, işinizi tamamladıktan sonra makineyi yıkamalıyız. Temizlik, motorun içerisinde, elektrik parçaları arasında kısa devre oluşmasına ve topraklama hatası devre kesicinin amaçsız olarak kapatılmasına sebep olabilecek tortulaşmaların meydana gelmesini riskini azaltır.

- Her gün işinizi tamamladıktan sonra makineyi temiz su ile yıkayarak temizleyin.
- Makineyi, arka tutma yeri yukarıya gelecek şekilde yerleştirin. Arka tutma yerindeki hava girişlerini temiz su ile yıkayın. Su, ön hava çıkışlarından çıkacaktır.
- Kurumasını hızlandırmak için motoru fişe takın ve yaklaşık 30 saniye kuru olarak çalıştırın.

Hareket kayışının incelenmesi ve ayarlanması



- Hareket kayışı tamamen kapalı bir yerdedir ve kesme işlemi sırasında toza, kirlenmeye ve mekanik etkilere karşı korunur.

Motor kayışının gerginliğini kontrol edin.

- Girintiye bir tornavida sokun.
- Doğru şekilde ayarlanmış bir hareket kayışı, yaklaşık 5 mm hareket edebilmelidir.

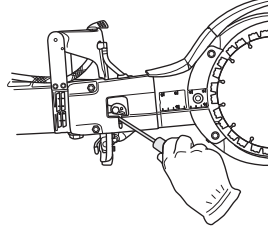

Motor kayışını gerin.

- İki somunu gevşetin.
- Keleççe civatasını gevşetin.

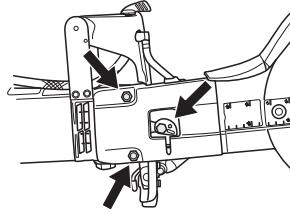

- Eksantrik plakasını bir tornavida veya tork anahtarı ile saat yönünün aksine döndürün. Böylece çubuk ileriye itilerek motor kayışı sıkılır.

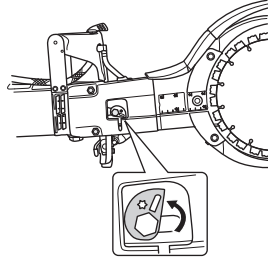

- Somunları sıkın.
- Civatayı sıkın. Vidaları sıkarken oynaması için eksantrik plakasını sabit tutun.

ÖNEMLİ! Yeni bir motor kayışı, 30-60 dakikalık çalışmadan sonra bir kez gerilmelidir.

Hareket kayışının değiştirilmesi

- Kayış gerginliğini gevşetin.
- Bıçakları çıkarın.

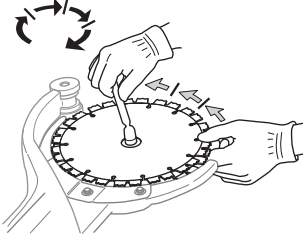

- Somunları, kelepçe civatasını ve eksantrik milini gevşeterek kayış kapağını çıkarın.

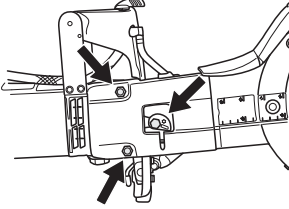

- Su hortumunu gevşetin.

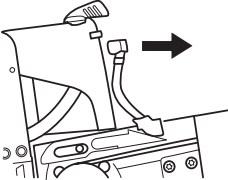

- Motor dişlisini gevşetin. Tutmak için bir anahtar kullanın. (Tutmak için İngiliz anahtarları veya tutma aleti kullanılabilir.)

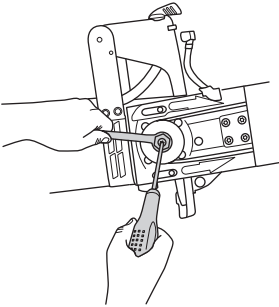

- Makineden düz bir şekilde çekerek kesme kolunu çıkarın.

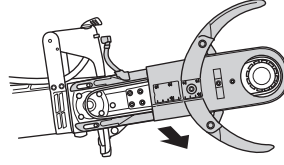

- Kesme kolundaki koruyucuları tutan beş vidayı gevşetin.

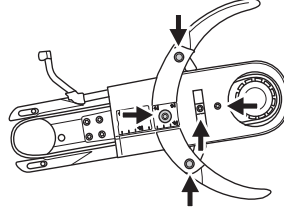

- Eski motor kayışını çıkarın ve yenisini takın.
- Koruyucuları tekrar kesme koluna takın.
- Motor dişlisini sıkarken kesme kolunu makineye takın.
- Su hortumunu yerine takın.
- Kayış kapağını, somunları, kelepçe civatasını ve eksantrik milini yerine takın.
- Bıçakları yerine takın ve somunu sıkın. "Bıçakların takılması" başlığı altındaki talimatlara bakın.
- Motor kayışını gerin ve somunları ve civatayı sıkın. "Hareket kayışının incelenmesi ve ayarlanması" başlığı altındaki talimatlara bakın.

ÖNEMLİ! Kesme işleminden önce kayışı sıkıştırmayı ve kayış ayarını kontrol etmeyi unutmayın. "Hareket kayışının incelenmesi ve ayarlanması" başlığı altındaki talimatlara bakın.

Soğutucu sistem



- Makine, motor soğutması için etkili bir fan ile donatılmıştır. Makinenin arka tutma yeri tarafından ızgara ile çekilen soğutucu hava, stator ve rotor üzerinden geçerek motor yuvasının ön tarafından çıkar.

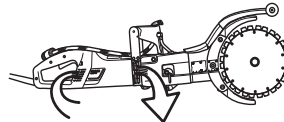

- Makinenin her zaman yeterli miktarda soğutulmasını sağlamak için, soğutucu hava açıklıklarının temiz ve engelsiz olması gerekir. Makineyi basınçlı hava ile düzenli olarak püskürtün.

Karbon fırçaları değiştirme

- Karbon fırçaları en az ayda bir kez kontrol edin. Karbon fırçalar yıpranmış, çatlamış veya bir şekilde deforme olmuşsa yeni fırçalarla değiştirilmelidir.
- Fırçalar değiştirildiğinde tüm karbon fırçaların değiştirilmesi gerekir.
- Her iki vidayı da gevşeterek kontrol kapaklarını çıkarın.

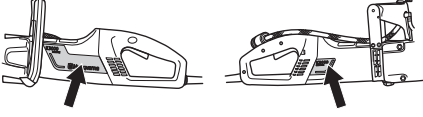

- Karbon fırçayı tutan kablunun vidasını sökün. Şimdi, yayı kaldırın ve fırça halkasındaki karbon fırçayı dışarı çıkarın.

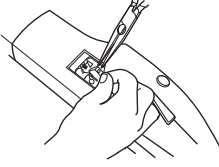

- Fırça halkalarını, kuru bir fırça ile temizleyin.
- Tozu dikkatlice dışarı üfleyin.
- Yeni karbon fırçaları yerleştirin ve aynı zamanda fırça halkalarına kolayca kayıp kaymadıklarını kontrol edin.
- Yayı katlayın ve kabloyu sıkın.
- Yeni karbon fırçalar, boş durumda yaklaşık 40 dakika çalıştırılmalıdır.

Su tıpası

- Sınırlayıcıyı kontrol edin ve gerekiyorsa yenisini takın. Şekli bozulmuş, yıpranmış veya hasarlı hortumları kullanmayın.

Elektrik Beslemesi



UYARI! Asla hasarlı kablolar kullanmayın. Hasarlı kablolar ciddi ve ölümlü sonuçlanabilecek yaralanmalara neden olabilir.

- Kordonun ve uzatma kablosunun sağlam ve iyi durumda olup olmadığını kontrol edin. Kordon hasar görmüş ise makineyi asla kullanmayın, tamir için yetkili bir servise baktırın.

Günlük bakım

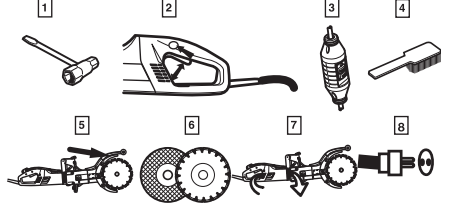

- 1 Vidaların ve somunların sıkışma durumlarını denetleyiniz.
- 2 Güç anahtarının sorunsuz olarak çalışıp çalışmadığını kontrol edin.
- 3 Toprak arzansı devre kesicisini kontrol etme
- 4 Makinenin dış kısmını temizleyin.
- 5 Bıçak koruyucusunun kontrol edilmesi
- 6 Kesici bıçağın durumunu kontrol edin.
- 7 Soğutucu hava açıklıklarını kontrol edin ve temizleyin.
- 8 Kordonun ve uzatma kablosunun sağlam ve iyi durumda olup olmadığını kontrol edin.

TEKNİK BİLGİLER

Teknik bilgiler		K 3000 Cut-n-Break
Motor		
Koruma sınıfı		I
Maks. bıçak hızı, rpm	230V, 50Hz	4250
	120V, 60Hz	4460
Nominal voltaj, V		
Europe		230
Great Britain		110
USA / Canada / Japan		100-120
Nominal çıkış, W		
Europe	230V, 50Hz	2700/12 A
Great Britain	110V, 50Hz	2200/20 A
USA / Canada / Japan	100-120V, 50-60Hz	15 A
Ağırlık		
Kesici bıçaklar olmadan motorlu testere, kg		7,9
Su ile soğutma		
Su ile soğutma		Evet
Su konektörü		"Gardena" türü
Su basıncı - mak., bar		8

Gürültü emisyonları (1 nolu dipnota bakınız)	
Ses gücü düzeyi, ölçülmüş dB(A)	108
Ses gücü düzeyi, garantili dB(A)	109
Ses düzeyi (2 nolu dipnota bakınız)	
Operatörün kulağında ses basıncı düzeyi, dB (A)	95
Titreşim düzeyleri (3 nolu dipnota bakınız)	
Ön kulp, m/s ²	3,2
Arka sap, m/s ²	3,4

Not 1: Çevreye gürültü emisyonları, EN 60745-2-3'e uygun olarak ses gücü (L_{WA}) şeklinde ölçülmüştür.

Not 2: EN 60745-2-3'e göre ses basıncı düzeyi. Ses basıncı düzeyi için bildirilen verilerdeki tipik istatistik dağılımı (standart sapma) 1,0 dB (A) şeklindedir.

Not 3: Vibrasyon düzeyi EN 60745-2-3'e göre. Vibrasyon düzeyi için bildirilen verilerin tipik istatistik dağılımı (standart sapması) 1 m/s² şeklindedir.

Kesme donanımı

Kesici bıçak, mm/inç	Dişli oram	Maksimum çevresel hız, m/s	Kesme derinliği, mm/inç
225/9	45/79	60	400/16

Tavsiye edilen kablo ölçüleri

Kablo alanı	1,5 mm ²	2,5 mm ²
Giriş gerilimi 100-120 V	20 m	40 m
Giriş gerilimi 220-240 V	30 m	50 m

TEKNİK BİLGİLER

Uygunluk konusunda AB deklarasyonu

(Sadece Avrupa için geçerlidir)

Husqvarna AB, SE-433 81 Göteborg, İsveç, tel: +46-31-949000, yegane sorumlu olarak, 2010 ve sonrası seri numaraları olan (yıl ve seri numarası, nominal değerler plakasında açıkça belirtilmiştir) **Husqvarna K 3000 Cut-n-Break** motorlu testeresinin KONSEY YÖNERGESİ gereksinimleri ile uyumlu olduğunu bildirir:

- 17 Mayıs 2006 tarihli, "makinelere ilgili", **2006/42/EC**.
- "elektromanyetik uygunluk hakkında" başlıklı, 15 aralık 2004 tarih ve **2004/108/EEC** sayılı KONSEY DİREKTİFİ ve geçerli ekler.
- 12 Aralık 2006 "elektrikli ekipmanla ilgili" **2006/95/EC**.
- 8 Haziran 2011 tarihli, "belli tehlikeli maddelerin kısıtlanmasına ilişkin" **2011/65/EU**

Uygulanan standartlar: EN ISO 12100:2010, EN 55014-1:2006, EN 55014-2/A1:2001, EN 61000-3-2:2006, EN 61000-3-3/A1/A2:2005, EN 60745-1:2009, IEC 60745-2-22:2009.

Gothenburg 5 Ocak 2015



Helena Grubb

Başkan Yardımcısı, Yapı Ekipmanları Husqvarna AB

(Husqvarna AB yetkili temsilcisi ve teknik dokümantasyon sorumlusu.)

1153344-76
Orijinal talimatlar



2015-02-02 rev. 2