

Gebruiksaanwijzing
K 970
K 970 Rescue

Lees de bedieningshandleiding zorgvuldig door en zorg dat u de instructies hebt begrepen voordat u de machine gebruikt.

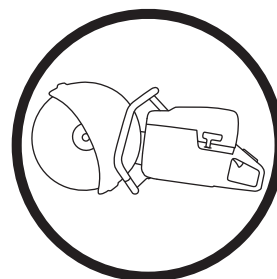

Dutch

VERKLARING VAN DE SYMBOLEN

Symbolen op de machine:

WAARSCHUWING! Wanneer de machine onjuist of slordig wordt gebruikt, kan het een gevaarlijk gereedschap zijn, dat ernstig letsel of overlijden van de gebruiker of anderen kan veroorzaken.



Neem de gebruiksaanwijzing grondig door en gebruik de machine niet voor u alles duidelijk heeft begrepen.



Draag altijd persoonlijke veiligheidsuitrusting. Zie instructies in het hoofdstuk "Persoonlijke veiligheidsuitrusting".



Dit product voldoet aan de geldende CE-richtlijnen.



WAARSCHUWING! Bij het zagen treedt stofvorming op, die schadelijk kan zijn bij inademing. Gebruik een goedgekeurd stofmasker. Probeer geen benzinedampen en uitlaatgassen in te ademen. Zorg voor goede ventilatie.



WAARSCHUWING! Een terugslag kan plotseling, snel en krachtig zijn en kan levensbedreigend letsel veroorzaken. Lees de gebruiksaanwijzing aandachtig door en gebruik de machine niet voordat u de instructies goed hebt begrepen.



WAARSCHUWING! Vonken geproduceerd tijdens het zagen/slijpen kunnen brand veroorzaken in brandbare materialen zoals: benzine, hout, droog gras enz.



Geluidsemisatie naar de omgeving volgens de richtlijnen van de Europese Gemeenschap. De emissie van de machine wordt aangegeven in het hoofdstuk Technische gegevens en op plaatjes.



Overige op de machine aangegeven symbolen/plaatjes verwijzen naar specifieke eisen aan certificering op bepaalde markten.

Toelichting op de waarschuwingsniveaus

De waarschuwingen zijn onderverdeeld in drie niveaus.

WAARSCHUWING!



WAARSCHUWING! Wordt gebruikt indien er een risico bestaat op ernstig of fataal letsel voor de gebruiker of schade aan de omgeving wanneer de instructies in de handleiding niet worden gevolgd.

VOORZICHTIG!



VOORZICHTIG! Wordt gebruikt indien er een risico bestaat op letsel voor de gebruiker of schade aan de omgeving wanneer de instructies in de handleiding niet worden gevolgd.

LET OP!

LET OP! Wordt gebruikt indien er een risico bestaat op schade aan materialen of de machine wanneer de instructies in de handleiding niet worden gevolgd.

INHOUD

Inhoud

VERKLARING VAN DE SYMBOLEN

Symbolen op de machine:	2
Toelichting op de waarschuwniveaus	2

INHOUD

Inhoud	3
--------------	---

PRESENTATIE

Beste klant!	4
Kenmerken	4

PRESENTATIE

Beschrijving van de slijpmachine - K 970?	5
---	---

PRESENTATIE

Beschrijving van de slijpmachine - K 970 Rescue?	6
--	---

VEILIGHEIDSUITRUSTING VOOR DE MACHINE

Algemeen	7
----------------	---

ZAAGBLADEN

Algemeen	9
Droogslijpschijven	9
Diamantzagen	10
Getande bladen, hardmetalen bladen en noodsituaties	10
Transport en opbergen	10

MONTAGE EN AFSTELLINGEN

Algemeen	11
Controle van aandrijf-as en flensringen	11
Zaagblad monteren	11
Beschermkap van het zaagblad	11

BRANDSTOFHANTERING

Algemeen	12
Brandstof	12
Tanken	12
Transport en opbergen	13

BEDIENING

Veiligheidsuitrusting	14
Algemene veiligheidsinstructies	14
Transport en opbergen	18

STARTEN EN STOPPEN

Voor de start	19
Starten	19
Stoppen	20

ONDERHOUD

Algemeen	21
Onderhoudsschema	21
Schoonmaken	22
Functionele inspectie	22

TECHNISCHE GEGEVENS

Technische gegevens	26
Slijpuitrusting	27
EG-verklaring van overeenstemming	27

Beste klant!

Hartelijk dank dat u voor een Husqvarna-product hebt gekozen!

Wij hopen dat u tevreden zult zijn met uw machine en dat deze u gedurende lange tijd zal vergezellen. Met de aankoop van een van onze producten krijgt u de beschikking over professionele hulp voor reparaties en service. Als u uw machine niet hebt gekocht bij één van onze erkende dealers, vraag hen dan waar de dichtstbijzijnde erkende werkplaats is.

Deze gebruiksaanwijzing is een waardevol document. Zorg dat u hem altijd bij de hand hebt op de werkplek. Door de inhoud (gebruik, service, onderhoud enz.) te volgen kunt u de levensduur van uw machine én de tweedehands waarde aanzienlijk verlengen. Mocht u uw machine verkopen moet u ervoor zorgen de gebruiksaanwijzing aan de nieuwe eigenaar over te dragen.

Meer dan 300 jaar innovatie

Husqvarna AB is een Zweeds bedrijf met een geschiedenis die teruggaat tot 1689, toen de Zweedse koning Karl XI een fabriek liet bouwen voor de productie van musketten. Op dat moment was de basis al gelegd voor de constructievaardigheden die ten grondslag liggen aan de ontwikkeling van een aantal producten die wereldwijd toonaangevend zijn, zoals jachtwapens, fietsen, motorfietsen, huishoudelijke apparatuur, naaimachines en buitenproducten.

Husqvarna is wereldleider op het gebied van elektrische buitenproducten voor bosbouw, park-, gazon- en tuinonderhoud, alsmede zaagapparatuur en diamantgereedschap voor de bouw- en steenindustrie.

Verantwoordelijkheid gebruiker

Het is de verantwoordelijkheid van de eigenaar/gebruiker om ervoor te zorgen dat de gebruiker voldoende weet over een veilig gebruik van de machine. Leidinggevenden en gebruikers moeten de gebruiksaanwijzing hebben gelezen en begrepen. Ze moeten op de hoogte zijn van:

- De veiligheidsinstructies voor de machine.
- De mogelijke toepassingen en de beperkingen van de machine.
- De manier waarop de machine moet worden gebruikt en onderhouden.

Mogelijk zijn er nationale wettelijke voorschriften van toepassing op het gebruik van deze machine. Onderzoek welke wetgeving van toepassing is op de plaats waar u werkt voordat u de machine in gebruik neemt.

Specifieke bepalingen van de fabrikant.

Alle informatie en gegevens in deze gebruiksaanwijzing waren van toepassing op de datum dat deze gebruiksaanwijzing ter perse ging.

Husqvarna AB werkt voortdurend aan het verder ontwikkelen van haar producten en houdt zich dan ook het recht voor om zonder aankondiging vooraf wijzigingen in o.a. vorm en uiterlijk door te voeren.

Kenmerken

De producten van Husqvarna onderscheiden zich door waarden zoals hoge prestaties, betrouwbaarheid, innovatieve technologie, geavanceerde technische oplossingen en milieuoverwegingen.

Hieronder worden enkele unieke kenmerken van uw product beschreven.

Active Air Filtration™

Centrifugale luchtreiniging in drie stappen voor een langere levensduur en langere onderhoudsintervallen.

SmartCarb™

Ingebouwde automatische filtercompensatie zorgt voor handhaving van een hoog vermogen en verlaagt het brandstofverbruik.

Dura Starter™

Dankzij de stofdichte starterunit, waarbij de retourveer en het poelielager zijn afgedicht, is de starter praktisch onderhoudsvrij en nog betrouwbaarder.

X-Torq®

De X-Torq®-motor biedt een beter toegankelijk moment voor grotere toerentalbereiken, wat resulteert in een optimaal zaagvermogen. X-Torq® verlaagt het brandstofverbruik met maximaal 20% en de uitstoot met maximaal 60%.

EasyStart

De motor en starter zijn ontworpen om de machine snel en eenvoudig te kunnen starten. Verlaagt de trekweerstand in het starterkoord met maximaal 40%. (Verlaagt de compressie tijdens het starten.)

Brandstofpomp

Als u op de rubberen balg van de brandstofpomp drukt, wordt brandstof door de carburateur gepompt. Er hoeft minder vaak te worden getrokken om te starten, hetgeen betekent dat de machine gemakkelijker gestart kan worden.

DEX

Kit voor natzagen met een laag waterdebiet voor effectieve stofverwijdering.

Efficiënt trillingdempingssysteem

Lagere belasting van armen en handen dankzij efficiënte trillingsdempers.

Speciaal ontworpen starthendel (K 970 Rescue)

Speciaal ontworpen starthendel, met ruimte voor zware handschoenen.

Instelbare draagband (K 970 Rescue)

Instelbare draagband voor volledige bewegingsvrijheid.

Verchromde bladbeschermer (K 970 Rescue)

Verchromde bladbeschermer, zichtbaar in rook en waternevel, voor betere controle over de doorslijpmachine.

PRESENTATIE

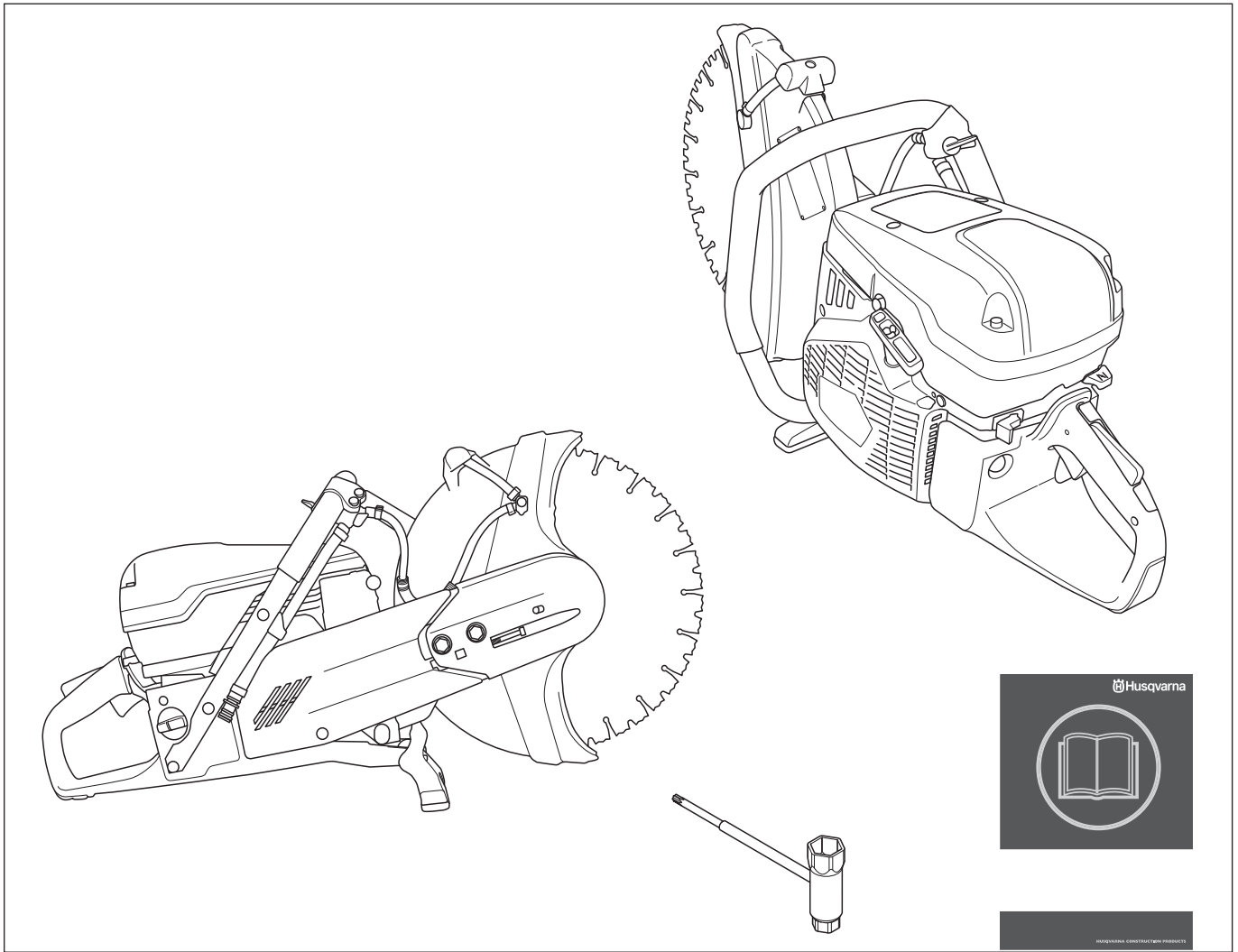

Beschrijving van de slijpmachine - K 970?

- | | |
|--------------------------|-------------------------------------|
| 1 Voorste handvat | 14 Geluiddemper |
| 2 Waterkraan | 15 Afstelhandgreep voor bescherming |
| 3 Waarschuwingsplaatje | 16 Beschermkap van het zaagblad |
| 4 Luchtfilterdeksel | 17 Brandstoftank |
| 5 Cilinderkap | 18 Wateraansluiting met filter |
| 6 Choke | 19 Riembescherming |
| 7 Gashendelvergrendeling | 20 Typeplaatje |
| 8 Gashendel | 21 Zaagarm |
| 9 Brandstofpomp | 22 Riemspringer |
| 10 Stopschakelaar | 23 Slijpelement |
| 11 Starthendel | 24 Zaagblad |
| 12 Starter | 25 Combisleutel |
| 13 Decompressieklep | 26 Gebruiksaanwijzing |

PRESENTATIE

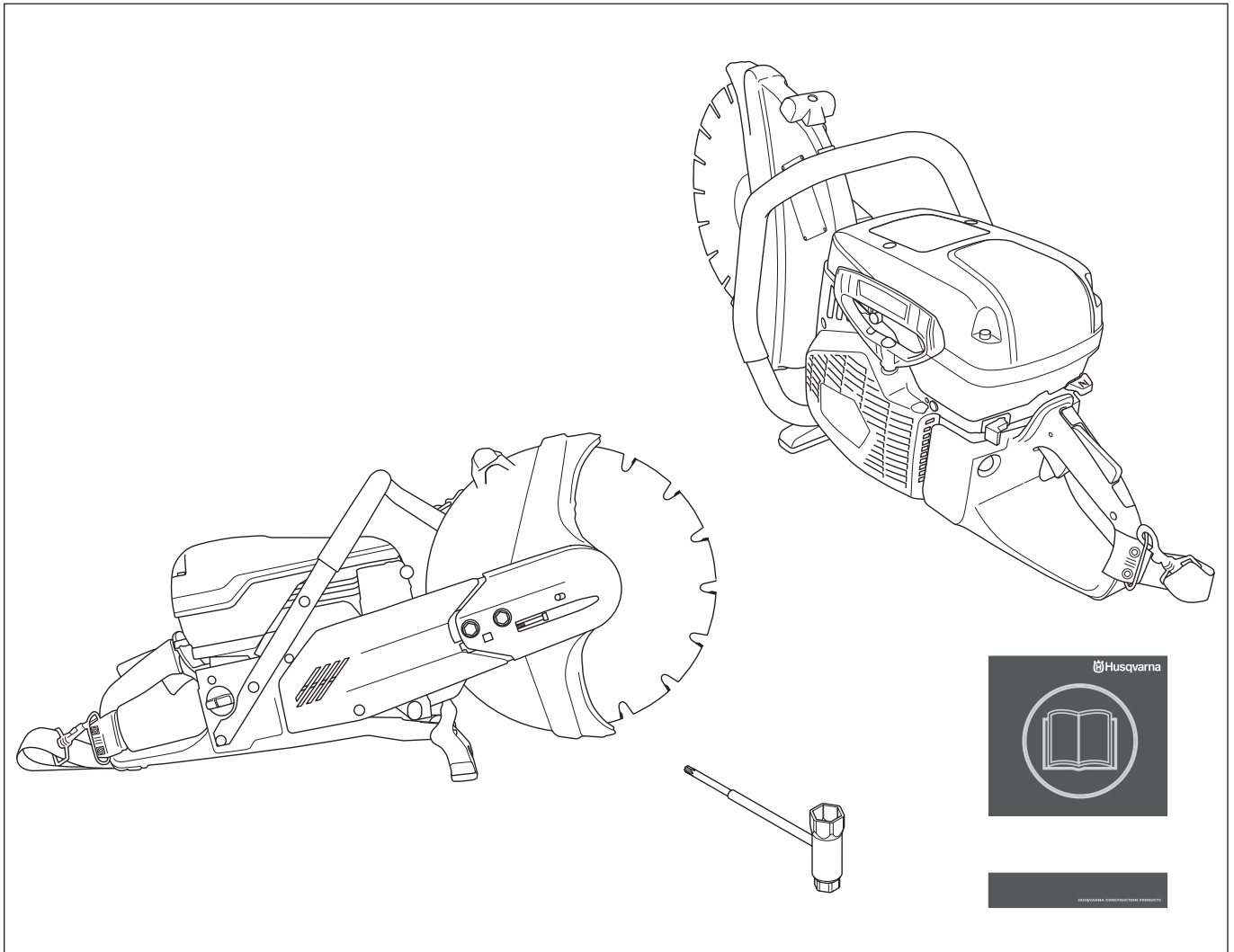

Beschrijving van de slijpmachine - K 970 Rescue?

- | | |
|--------------------------|-------------------------------------|
| 1 Voorste handvat | 14 Geluiddemper |
| 2 Waterkraan | 15 Afstelhandgreep voor bescherming |
| 3 Waarschuwingsplaatje | 16 Beschermkap van het zaagblad |
| 4 Luchtfilterdeksel | 17 Brandstoftank |
| 5 Cilinderkap | 18 Draagstel |
| 6 Choke | 19 Riembescherming |
| 7 Gashendelvergrendeling | 20 Typeplaatje |
| 8 Gashendel | 21 Zaagarm |
| 9 Brandstofpomp | 22 Riemschanter |
| 10 Stopschakelaar | 23 Slijpelement |
| 11 Starthendel | 24 Zaagblad |
| 12 Decompressieklep | 25 Combisleutel |
| 13 Starter | 26 Gebruiksaanwijzing |

VEILIGHEIDSUITRUSTING VOOR DE MACHINE

Algemeen



WAARSCHUWING! Gebruik nooit een machine als de veiligheidsonderdelen kapot zijn. Als uw machine niet door alle controles komt, moet u ermee naar uw servicewerkplaats voor reparatie.

Zorg dat de motor is uitgeschakeld en dat de stopschakelaar in de STOP-stand staat.

In dit hoofdstuk wordt verklaard wat de veiligheidsonderdelen van de machine zijn, welke functie ze hebben en hoe de controle en het onderhoud moeten uitgevoerd worden om hun goede werking veilig te stellen.

Gashendelvergrendeling

De gashendelvergrendeling is geconstrueerd om onbedoeld activeren van de gashendel te voorkomen. Wanneer de vergrendeling (A) wordt ingedrukt, komt de gashendel (B) vrij.

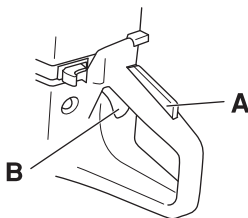

De vergrendeling blijft ingedrukt zolang de gashendel is ingedrukt. Wanneer men het handvat loslaat, gaan zowel de gashendel als de gashendelvergrendeling naar hun respectievelijke beginposities. Dit gebeurt via twee van elkaar onafhankelijke retourveersystemen. Deze positie houdt in dat de gashendel automatisch vergrendeld wordt op stationair draaien.

De gashendelvergrendeling controleren

- Controleer of de gashendel vergrendeld is in de stationaire stand wanneer de gashendelvergrendeling in de oorspronkelijke stand staat.

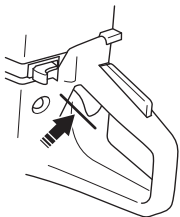

- Druk de gashendelvergrendeling in en controleer of ze teruggaat naar de oorspronkelijke positie wanneer u haar loslaat.

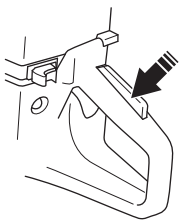

- Controleer of de gashendel en de gashendelvergrendeling vlot lopen en of hun terugspringveersystemen werken.

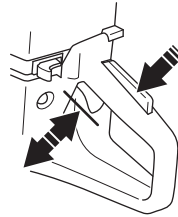

- Start de slijpmachine en geef volgas. Laat de gashendel los en controleer of het zaagblad stopt en stil blijft staan. Wanneer het zaagblad draait als de gashendel in stationair stand staat, moet u de stationair afstelling van de carburateur controleren. Zie de instructies in het hoofdstuk "Onderhoud".

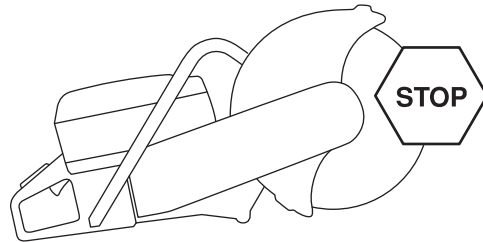

Stopschakelaar

De stopschakelaar moet gebruikt worden om de motor uit te schakelen.

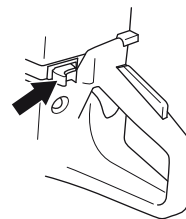

De stopschakelaar controleren

- Start de motor en controleer of de motor wordt uitgeschakeld wanneer de stopschakelaar in de stopstand wordt gezet.

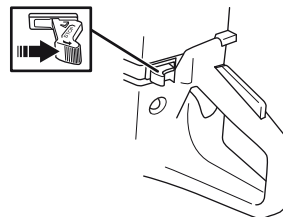

VEILIGHEIDSUITRUSTING VOOR DE MACHINE

Beschermkap van het zaagblad



WAARSCHUWING! Controleer altijd of de beschermkap juist is aangebracht voor u de machine start.

Deze beveiliging zit boven de slijpschijf gemonteerd en is gemaakt om te voorkomen dat onderdelen van de schijf of doorgeslepen materiaal tegen de gebruiker aan komen.

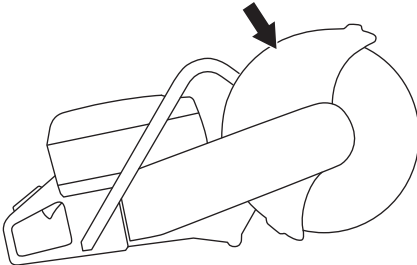

Beschermkap van het zaagblad controleren

- Controleer de beschermkap over het zaagblad op barsten of andere beschadigingen. Vervang de kap wanneer hij beschadigd is.
- Controleer altijd of het zaagblad correct gemonteerd is en geen gebreken vertoont. Een beschadigd zaagblad kan persoonlijke ongelukken veroorzaken.

Trillingdempingssysteem



WAARSCHUWING! Als men teveel wordt blootgesteld aan trillingen, kan dit tot bloedvat- en zenuwbeschadigingen leiden bij personen die een slechte bloedcirculatie hebben. Consulteer uw dokter wanneer u symptomen heeft die wijzen op te grote blootstelling aan trillingen. Voorbeelden van zulke symptomen zijn slapen, geen gevoel, "kriebels", "speldeprikkels", pijn, geen of minder kracht, huidverkleuringen of veranderingen van het huidoppervlak. Deze symptomen komen meestal voor op vingers, handen of polsen. Deze symptomen kunnen toenemen bij koude temperaturen.

- Uw machine is uitgerust met een trillingdempingssysteem dat geconstrueerd is om zo trillingvrij en comfortabel mogelijk met de zaag te kunnen werken.
- Het trillingdempingssysteem van de machine reduceert het overbrengen van de trillingen van de motoreenheid/snijuitrusting op de handvateenheid van de machine. Het motorlichaam, inclusief de zaaguitrusting, hangt met zog. trillingsdempingselementen in de handvateenheid.

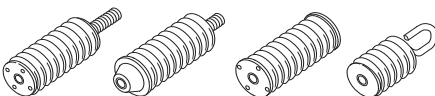

Het trillingdempingssysteem controleren



WAARSCHUWING! Zorg dat de motor is uitgeschakeld en dat de stopschakelaar in de STOP-stand staat.

- Controleer de trillingdempingselementen regelmatig op materiaalbarsten en vervormingen. Vervang ze als ze beschadigd zijn.
- Controleer of de trillingdempingselementen vast verankerd zijn tussen de motoreenheid en de handvateenheid.

Geluidemper



WAARSCHUWING! Gebruik de machine nooit zonder geluidemper of met een defecte geluidemper. Door een kapotte geluidemper kunnen het geluidsniveau en het risico van brand aanzienlijk toenemen. Hou gereedschap voor brandblussen bij de hand.

De geluidemper wordt zeer heet, zowel tijdens het gebruik als na het stoppen. Dit geldt ook bij stationair draaien. Wees oplettend op brandgevaar, vooral bij hantering vlakbij brandgevaarlijke stoffen en/of gassen.

De geluidemper werd ontworpen om het geluidsniveau zo laag mogelijk te houden, en om de uitlaatgassen weg te richten van de gebruiker.

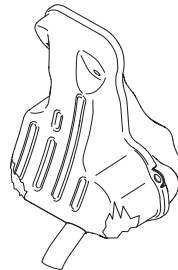

Controle van geluidemper

Controleer regelmatig of de geluidemper heel is en of deze goed vast zit.

ZAAGBLADEN

Algemeen



WAARSCHUWING! Een zaagblad kan kapot gaan en ernstig persoonlijk letsel bij de gebruiker veroorzaken.

- Zaagbladen zijn verkrijgbaar in twee basisuitvoeringen: slijpschijven en diamantzagen.

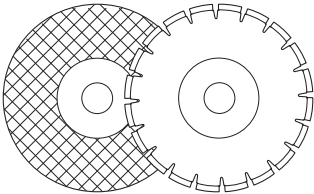

- Zaagbladen van hoge kwaliteit zijn meestal de meest voordelige. Zaagbladen van mindere kwaliteit hebben vaak een slechter zaagvermogen en kortere levensduur, wat leidt tot hogere kosten in verhouding tot de hoeveelheid materiaal die is verwerkt.
- Let op dat de juiste bus wordt gebruikt voor het zaagblad op de machine. Zie de instructies in het hoofdstuk Zaagblad monteren.

Geschikte slijpschijven

Slijpschijven	K 970	K 970 Rescue
Droogslijpschijven	Ja*	Ja*
Diamantzagen	Ja	Ja
Getande bladen	Nee	Ja**

*Zonder water

**Zie de instructies in het hoofdstuk "Getande bladen, hardmetalen bladen en noodsituaties".

Slijpschijven voor verschillende materialen



WAARSCHUWING! Gebruik een doorslijpmachine nooit voor ander materiaal dan waarvoor hij is bedoeld.

Het doorzagen van plastic met een diamantslijpschijf kan leiden tot terugslag wanneer het materiaal smelt vanwege de hitte die vrijkomt bij het zagen en aan het zaagblad kleeft. Zaag kunststofmaterialen nooit met een diamantzaagblad!

Volg de bij het zaagblad geleverde instructies over de geschiktheid van het zaagblad voor diverse toepassingen. Neem in geval van twijfel contact op met uw dealer.

	Beton	Metaal	Kunststof	Gietijzer
Droogslijpschijven	X	X	X	X
Diamantzagen	X	X*		X*

* N.B.! Uitsluitend speciale zaagbladen.

Handmachines met hoge snelheid



WAARSCHUWING! Gebruik nooit een slijpschijf met een lagere toerenaanduiding dan die van de doorslijpmachine. Gebruik uitsluitend zaagbladen die zijn bedoeld voor draagbare doorslijpmachines met hoge toerentallen.

- Onze slijpschijven zijn gemaakt voor draagbare doorslijpmachines met hoge snelheid.
- De slijpschijf moet gemerkt zijn met hetzelfde of een hoger toerental dan op het typeplaatje van de machine is aangegeven. Gebruik nooit een slijpschijf met een lagere toerenaanduiding dan die van de doorslijpmachine.

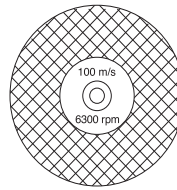

Vibratie in de zaagbladen

- Het zaagblad kan zijn rondheid verliezen en trillen wanneer te veel invoerdruk wordt gebruikt.
- Een lagere invoerdruk kan het trillen opheffen. Vervang anders het zaagblad.

Droogslijpschijven

- Het snijdende materiaal in droogslijpschijven bestaat uit schuurkorrels die met organische bindmiddelen zijn samen gevoegd. "Versterkte slijpschijven" zijn opgebouwd op een textiel- en fiberbasis, waardoor voorkomen wordt dat deze schijven door scheuren of beschadigingen bij een maximum toerental tijdens het werken volledig uit elkaar springen.
- De prestaties van een slijpschijf worden bepaald door het type en de grootte van de slijpdeeltjes, alsmede door het type en de hardheid van het bindmiddel.
- Controleer of de schijf geen barsten of andere gebreken vertoont.

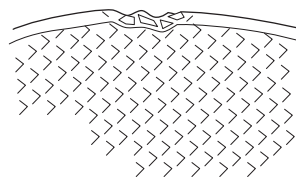

- Test de droogslijpschijf door deze op een vinger te hangen en er zacht met een schroevendraaiersteel of iets dergelijks op te slaan. Wanneer de schijf geen vol, rinkelend geluid laat horen, is ze beschadigd.

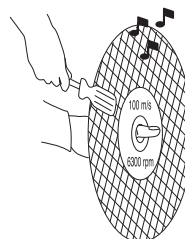

ZAAGBLADEN

Droogslijpschijven voor verschillende materialen

Soort zaagblad	Materiaal
Betonslijpschijf	Beton, asfalt, stenen metselwerk, gietijzer, aluminium, koper, messing, kabels, rubber, plastic etc.
Metaalslijpschijf	Staal, staallegeringen en andere harde metalen.



WAARSCHUWING! Gebruik droogslijpschijven niet in combinatie met water. De sterkte van droogslijpschijven neemt af als ze worden blootgesteld aan vocht, waardoor het risico op breken groter wordt.

Diamantzagen

Algemeen



WAARSCHUWING! Het doorzagen van plastic met een diamantslijpschijf kan leiden tot terugslag wanneer het materiaal smelt vanwege de hitte die vrijkomt bij het zagen en aan het zaagblad kleeft.



WAARSCHUWING! Diamantslijpschijven worden zeer heet tijdens het gebruik. Een oververhit zaagblad is het gevolg van een onjuist gebruik en kan vervorming van de schijf veroorzaken, wat weer kan leiden tot schade en letsel.

- Diamantzaagbladen hebben een stalen blad voorzien van segmenten die industriële diamanten bevatten.
- Diamantzaagbladen zorgen voor lagere kosten per zaagoperatie, minder zaagbladvervangingen en een constante zaagdiepte.
- Let bij het gebruik van een diamantzaag op, dat deze in de richting van de pijl op het blad draait.

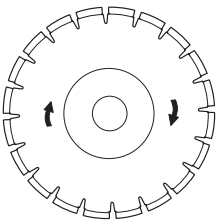

Diamantzagen voor verschillende materialen

- Diamantzagen bieden vooral voordelen bij metselwerk, gewapend beton en andere samengestelde materialen.
- Diamantzaagbladen zijn verkrijgbaar in een aantal hardheidsgradaties.

- Voor het zagen van metaal moeten speciale zaagbladen worden gebruikt. Vraag uw leverancier om advies bij het kiezen van het juiste product.

Scherpen van diamantzagen.

- Gebruik altijd een scherpe diamantzaag.
- Diamantzagen kunnen bot worden bij een verkeerde voedingsdruk of het zagen van bepaalde materialen, zoals zwaar gewapend beton. Werken met een bot diamantzaagblad leidt tot oververhitting wat ertoe kan leiden dat diamantsegmenten losraken.
- Scherp het zaagblad door in zacht materiaal zoals zandsteen of baksteen te zagen.

Diamantzaagbladen voor droogzagen

- Diamantzaagbladen voor droogzagen zijn zowel met als zonder waterkoeling te gebruiken.
- Bij droogslijpen trekt u de schijf elke 30-60 seconden uit de zaagsnede en laat u hem 10 seconden in de lucht te laten draaien om af te koelen. Als geen water wordt gebruikt, kan het zaagblad oververhit raken.

Diamantzaagbladen voor natzagen

- Diamantzaagbladen voor natzagen moeten altijd met water worden gekoeld. Als geen water wordt gebruikt, kan het zaagblad oververhit raken.
- Waterkoeling koelt het zaagblad en vergroot de levensduur daarvan en vermindert stofvorming.

Getande bladen, hardmetalen bladen en noodsituaties

Speciale hardmetalen bladen zijn uitsluitend bedoeld voor gebruik bij reddingsoperaties door getraind personeel.

Transport en opbergen

- Bewaar of vervoer de doorslijpmachine niet met een gemonteerde slijpschijf. Controleer regelmatig of de geluiddemper vast op het motorhuis zit. Alle zaagbladen dienen na gebruik van de doorslijpmachine gedemonteerd en zorgvuldig opgeslagen te worden.
- Bewaar de slijpschijf droog en vorstvrij. Bijzondere voorzichtigheid moet in acht genomen worden met droogslijpschijven. De droogslijpschijven moeten bewaard worden op een vlak, horizontaal oppervlak. Als u een droogslijpschijf vochtig bewaart kan dit onbalans veroorzaken met letsel tot gevolg.
- Controleer nieuwe zaagbladen op transport- of opslagschade.

MONTAGE EN AFSTELLINGEN

Algemeen



WAARSCHUWING! Zorg dat de motor is uitgeschakeld en dat de stopschakelaar in de STOP-stand staat.

Controle van aandrijfjas en flensringen

Wanneer u het zaagblad door een nieuwe vervangt, moet u de flensringen en aandrijfjas controleren.

- Controleer of de schroefdraad van de aandrijfjas onbeschadigd is.
- Controleer of de contactoppervlakken van het zaagblad en de flensringen onbeschadigd zijn, de juiste afmeting hebben, schoon zijn en goed op de aandrijfjas lopen.

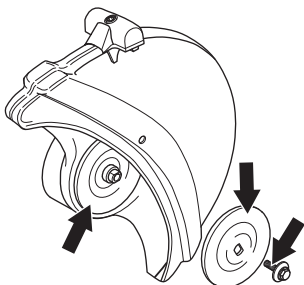

- Gebruik geen scheve, afgebroken, kapotte of vieze flensringen. Gebruik geen flensringen met verschillende afmetingen.

Zaagblad monteren

- De zaagbladen van Husqvarna zijn goedgekeurd voor handdoorslijpmachines.
- Om de machine geschikt te maken voor het middengat van het zaagblad worden bussen gebruikt die op de as van de machine passen. Gebruik bussen met de juiste diameter! De zaagbladen zijn gemerkt met de diameter van het middengat.

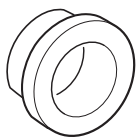

- Bij het monteren van een diamantzaag moet de zaag in de richting van de pijl op het zaagblad draaien.
- Het blad wordt op de bus (A) gezet tussen de binnenste flensring (B) en de flensring (C). Draai de flensring rond, totdat deze op de as past.

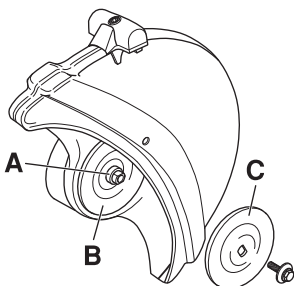

- Vergrendel de steel.

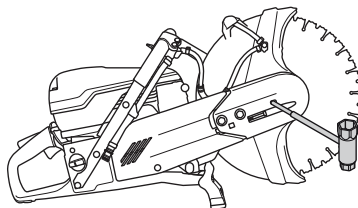

- De bout, waarmee het zaagblad wordt vastgeklemd, moet aangedraaid worden met een moment van 15-25 Nm.

Beschermkap van het zaagblad

- De beschermkap voor de zaaguitrusting moet zo zijn ingesteld dat de achterkant tegen het werkstuk steunt. Spatten en vonken van het doorgezaagde materiaal worden dan door de beschermkap opgevangen en van de gebruiker weggeleid. De beschermkap moet altijd op de machine zijn gemonteerd.

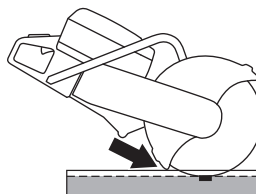

BRANDSTOFHANTERING

Algemeen



WAARSCHUWING! Een motor laten lopen in een afgesloten of slecht geventileerde ruimte kan dodelijke ongelukken veroorzaken door verstikking of koolmonoxidevergiftiging. Gebruik ventilatoren om te zorgen voor een goede luchtcirculatie bij het werken in sleuven en greppels met een diepte van meer dan één meter.

Brandstof en brandstofdampen zijn zeer brandgevaarlijk en kunnen leiden tot ernstig letsel bij inademing en contact met de huid. Wees daarom voorzichtig wanneer u met brandstof werkt en zorg voor goede luchtventilatie bij de brandstofhantering.

De uitlaatgassen van de motor zijn heet en kunnen vonken bevatten die brand kunnen veroorzaken. Start de machine daarom nooit binnenshuis of in de buurt van licht ontvlambaar materiaal!

Rook niet en plaats ook geen warm voorwerp in de buurt van de brandstof.

Brandstof

LET OP! De machine is uitgerust met een tweetaktmotor; gebruik daarom altijd een mengsel van benzine en tweetaktolie. Om zeker te zijn van de juiste mengverhouding is het erg belangrijk dat u de hoeveelheid olie altijd nauwkeurig afmeet. Bij het mengen van kleine brandstofhoeveelheden zullen zelfs kleine afwijkingen van invloed zijn op de mengverhouding.

Benzine

- Gebruik loodvrije of gelode benzine van een hoge kwaliteit.
- Het aanbevolen laagste octaangehalte is 90 (RON). Indien u de motor laat lopen op benzine met een lager octaangehalte dan 90, kan het zogenaamde kloppen optreden. Hierdoor stijgt de motortemperatuur wat tot zware motorbeschadigingen kan leiden.
- Als men voortdurend met een hoog toerental werkt, is het aan te raden een hoger octaangehalte te gebruiken.

Milieubrandstof

HUSQVARNA beveelt het gebruik van milieuvriendelijke benzine aan (zogenaamde alkylaatz benzine), hetzij Aspen tweetaktbenzine hetzij milieubenzine voor viertaktmotoren gemengd met tweetaktolie zoals hieronder aangegeven. Let op dat het nodig kan zijn de carburateur af te stellen wanneer u van brandstof verandert (zie de instructies in het hoofdstuk Carburateur).

Tweetaktolie

- Voor de beste resultaten en prestaties, moet u HUSQVARNA tweetaktolie gebruiken, die speciaal wordt gemaakt voor onze luchtgekoelde tweetaktmotoren.

- Gebruik nooit tweetaktolie die bedoeld is voor watergekoelde buitenboordmotoren, zogenaamde outboardoil (aangeduid met TCW).
- Gebruik nooit olie bedoeld voor vier-takt motoren.

Mengen

- Meng de benzine en olie altijd in een schone jerrycan die goedgekeurd is voor benzine.
- Begin altijd met de helft van de benzine die gemengd moet worden erin te gieten. Giet er daarna de gehele oliehoeveelheid bij. Meng (schud) het brandstofmengsel. Giet er de resterende hoeveelheid benzine bij.
- Meng (schud) de brandstofhoeveelheid goed voor u de brandstoftank van de machine vult.
- Meng niet meer brandstof dan voor max. 1 maand nodig is.

Mengverhouding

- 1:50 (2%) met HUSQVARNA tweetaktolie of overeenkomstig.
- 1:33 (3%) met andere olie, gemaakt voor luchtgekoelde tweetaktmotoren, geklassificeerd voor JASO FB/ISO EGB.

Benzine, liter	Tweetaktolie, liter	
	2% (1:50)	3% (1:33)
5	0,10	0,15
10	0,20	0,30
15	0,30	0,45
20	0,40	0,60

Tanken



WAARSCHUWING! Stop de motor en laat hem voor het tanken enkele minuten afkoelen. Zorg dat de motor is uitgeschakeld en dat de stopschakelaar in de STOP-stand staat.

Open de dop van de tank voorzichtig wanneer u wilt tanken zodat eventuele overdruk langzaam verdwijnt.

Maak de omgeving rond de tankdop schoon.

Draai de dop van de tank goed vast na het tanken. Door nalatigheid kan er brand ontstaan.

Verplaats de machine ten minste 3 m van de tankplaats voor u de motor start.

Start de machine nooit:

- Indien u brandstof of motorolie op de machine hebt gemorst. Droog alles af en laat de benzineresten verdampen.
- Als u brandstof op uzelf of op uw kleding gemorst heeft, trek schone kleding aan. Was de lichaamsdelen die in contact zijn geweest met brandstof. Gebruik water en zeep.
- Als de machine brandstof lekt. Controleer de tankdop en de brandstofleidingen regelmatig op lekkage.

Transport en opbergen

- Bewaar en vervoer de machine en brandstof zo, dat eventuele lekkage en dampen niet in contact kunnen komen met vonken of open vuur, bijvoorbeeld van elektrische machines, elektrische motoren, stopcontacten/schakelaars, verwarmingsketels e.d.
- Bij opslag en vervoer van brandstof moeten altijd speciaal voor dat doel bestemde en goedgekeurde tanks worden gebruikt.

Opslag voor lange tijd

- Als de machine gedurende lange tijd niet gebruikt zal worden, moet de brandstoftank leeggemaakt worden. Vraag bij uw tankstation of bij de gemeente waar u de afgetapte brandstof kwijt kan.

Veiligheidsuitrusting

Algemeen

- Gebruik de machine nooit zonder de mogelijkheid hulp in te roepen in geval van nood.

Persoonlijke veiligheidsuitrusting

Bij al het gebruik van de machine moet goedgekeurde persoonlijke beschermingsuitrusting gebruikt worden. Persoonlijke beschermingsuitrusting elimineert de risico's niet, maar vermindert het schadelijk effect in geval van een ongeval. Vraag uw dealer om raad wanneer u uw uitrusting koopt.



WAARSCHUWING! Het gebruik van producten die materiaal snijden, schuren, boren, polijsten of vormen, kan stof en dampen genereren die schadelijke chemicaliën kunnen bevatten. Zoek uit hoe het materiaal waarmee u werkt is samengesteld en draag een geschikt stofmasker.

Langdurige blootstelling aan lawaai kan leiden tot permanente gehoorbeschadiging. Gebruik daarom altijd goedgekeurde gehoorbescherming. Wees altijd bedacht op waarschuwingssignalen of geroep wanneer u gehoorbescherming gebruikt. Doe de gehoorbescherming altijd af zodra de motor is gestopt.

Draag altijd:

- Goedgekeurde veiligheidshelm
- Gehoorbeschermers
- Een goedgekeurde oogbescherming. Wanneer u een vizier gebruikt moet u ook een goedgekeurde veiligheidsbril gebruiken. Met een goedgekeurde veiligheidsbril wordt een bril bedoeld die voldoet aan norm ANSI Z87.1 voor de VS en EN 166 voor de EU-landen. Een vizier moet voldoen aan norm EN 1731.
- Stofmasker
- Sterke, gripvaste handschoenen.
- Nauwsluitende, sterke en prettige kleding die volledige bewegingsvrijheid toelaat.
- Laarzen met stalen neus en anti-slip zool.

Andere beschermingsuitrusting



VOORZICHTIG! Tijdens het werken met de machine kunnen vonken ontstaan en brand veroorzaken. Houd daarom altijd brandblusapparatuur bij de hand.

- Brandblusser
- U moet altijd een EHBO-kit bij de hand hebben.

Algemene veiligheidsinstructies

In dit hoofdstuk worden de basisveiligheidsregels voor het gebruik van de machine behandeld. De gegeven informatie kan nooit de kennis vervangen die een vakman via opleidingen en praktische ervaring heeft verworven.

- Neem de gebruiksaanwijzing grondig door en gebruik de machine niet voor u alles duidelijk heeft begrepen.
- Denk erom dat het uw verantwoordelijkheid als gebruiker is om mensen en hun eigendommen niet bloot te stellen aan ongelukken of gevaar.
- Houd de machine schoon. Aanduidingen en stickers moeten volledig leesbaar zijn.

Gebruik altijd uw gezond verstand.

Het is niet mogelijk om elke mogelijk situatie te vermelden. Wees altijd voorzichtig en gebruik uw gezond verstand. Als u in een situatie belandt waarin u zich niet veilig voelt, dient u een expert te raadplegen. Wend u tot uw dealer, uw servicewerkplaats of een ervaren gebruiker. Onderneem geen werkzaamheden waarvoor u zich onvoldoende gekwalificeerd acht!



WAARSCHUWING! Wanneer de machine onjuist of slordig wordt gebruikt, kan het een gevaarlijk gereedschap zijn, dat ernstig letsel of overlijden van de gebruiker of anderen kan veroorzaken.

Laat kinderen of andere personen die niet zijn opgeleid om met de machine om te gaan, deze nooit gebruiken of onderhouden.

Laat nooit een ander de machine gebruiken zonder u ervan te verzekeren dat ze de inhoud van de gebruiksaanwijzing hebben begrepen.

Gebruik de machine nooit als u moe bent, alcohol heeft gedronken of medicijnen heeft ingenomen, die uw gezichtsvermogen, beoordelingsvermogen of coördinatievermogen kunnen beïnvloeden.



WAARSCHUWING! Niet goedgekeurde wijzigingen en/of niet-originele onderdelen kunnen tot ernstige verwondingen of het overlijden van zowel gebruiker of anderen leiden. De oorspronkelijke vormgeving van de machine mag in geen enkel geval gewijzigd worden zonder toestemming van de fabrikant.

Wijzig deze machine nooit zo dat hij niet langer overeenstemt met de originele uitvoering, en gebruik de machine niet als u denkt dat anderen hem hebben gewijzigd.

Gebruik nooit een machine die defect is. Volg de onderhouds-, controle- en service-instructies van deze gebruiksaanwijzing. Bepaalde onderhouds- en servicemaatregelen moeten uitgevoerd worden door opgeleide en gekwalificeerde specialisten. Zie instructies in het hoofdstuk Onderhoud.

Men moet altijd originele onderdelen gebruiken.

BEDIENING



WAARSCHUWING! Deze machine produceert tijdens bedrijf een elektromagnetisch veld. Dit veld kan onder bepaalde omstandigheden de werking van actieve of passieve medische implantaten verstoren. Om het risico op ernstig of fataal letsel te beperken, raden we personen met een medisch implantaat aan om contact op te nemen met hun arts en de fabrikant van het medische implantaat voordat ze deze machine gaan bedienen.

Veiligheid op de werkplek



WAARSCHUWING! De veiligheidsafstand voor de doorslijpmachine bedraagt 15 meter. U bent verantwoordelijk dat er geen dieren en toeschouwers binnen het werkterrein zijn. Begin niet te zagen voor het werkterrein vrij is en u veilig staat.

- Houd uw omgeving in de gaten om ervoor te zorgen dat u de macht over de machine niet verliest door onverwachte gebeurtenissen.
- Zorg ervoor dat niets/niemand in contact kan komen met de snijuitrusting of door onderdelen kan worden geraakt indien het zaagblad mocht breken.
- Gebruik de motorkettingzaag niet in ongunstige weersomstandigheden. B.v. bij dichte mist, hevige regen, harde wind, hevige koude enz. Werken in slechte weersomstandigheden is vermoeiend en kan tot gevaarlijke situaties leiden, zoals een gladde ondergrond.
- Begin nooit met de machine te werken voordat het werkterrein ontruimd is en u stevig staat. Kijk of er eventuele obstakels zijn wanneer een onverwachte verplaatsing optreedt. Verzeker u ervan dat er geen materiaal naar beneden kan vallen en verwondingen kan veroorzaken terwijl u met de machine werkt. Neem grote voorzichtigheid in acht bij het werken op hellend terrein.
- Verzeker u ervan dat het werkterrein voldoende verlicht is om een veilige werkomgeving te creëren.
- Verzeker u ervan dat zich op de werkplek of in het te zagen materiaal geen leidingen of elektrische kabels bevinden.

Basistechniek



WAARSCHUWING! Draai de doorslijpmachine niet opzij, dit kan ertoe leiden dat de schijf vast komt te zitten of breekt met menselijk letsel tot gevolg.

Zaag nooit met de zijkant van zaagblad aangezien het zaagblad hierdoor zou kunnen beschadigen of breken, met persoonlijk letsel tot gevolg. Gebruik alleen het snijvlak.

Het doorzagen van plastic met een diamantslijpschijf kan leiden tot terugslag wanneer het materiaal smelt vanwege de hitte die vrijkomt bij het zagen en aan het zaagblad kleeft. Zaag kunststofmaterialen nooit met een diamantzaagblad!

- De machine is ontworpen en bedoeld voor het zagen met droogslijpschijven of diamantzaagbladen voor draagbare machines met hoge toerentallen. De machine mag niet worden gebruikt met enig ander type zaagblad of voor enig ander type zaagwerk.
- Houd afstand tot het zaagblad wanneer de motor draait.
- Verplaats de machine niet wanneer de slijpuitrusting draait. De machine is voorzien van een frictierem om de stoptijd te verkorten.
- De beschermkap voor de zaaguitrusting moet zo zijn ingesteld dat de achterkant tegen het werkstuk steunt. Spatten en vonken van het doorgezaagde materiaal worden dan door de beschermkap opgevangen en van de gebruiker weggeleid. De beschermkappen voor de slijpuitrusting moeten altijd zijn aangebracht wanneer de machine werkt.

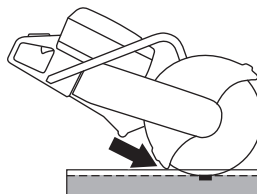

- Gebruik de terugslagrisicosector van het zaagblad nooit om te zagen. Zie de instructies in het hoofdstuk "Terugslag".
- Zorg voor een goede balans en een stabiele houding.
- Zaag nooit boven schouderhoogte. Zaag nooit vanaf een ladder. Gebruik een platform of steiger wanneer u op grote hoogte moet werken.



BEDIENING

- Hou de machine altijd met beide handen stevig beet. Duimen en vingers moeten daarbij rond de handgrepen worden gehouden.

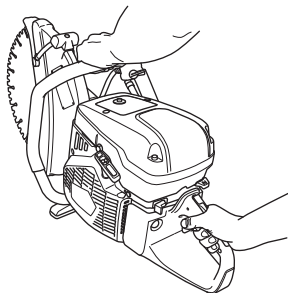

- Sta op voldoende afstand van het werkstuk.
- Controleer dat het zaagblad niet in contact staat met andere voorwerpen als u de machine start.
- Breng het zaagblad rustig in contact met het materiaal, bij een hoge draaisnelheid (vol gas). Houd de volle snelheid aan totdat de zaagsnede is voltooid.
- Laat de machine het werk doen zonder het zaagblad in het werkstuk te dwingen of te drukken.
- Breng de machine naar beneden in lijn met het zaagblad. Druk van de zijkant kan het zaagblad kapot maken en is zeer gevaarlijk.

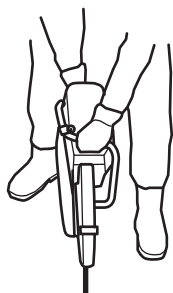

- Voer het zaagblad langzaam heen en weer om een klein contactoppervlak te krijgen tussen zaagblad en het materiaal dat moet worden doorgezaagd. Zo houdt u de temperatuur van het zaagblad laag en kunt u efficiënt zagen.

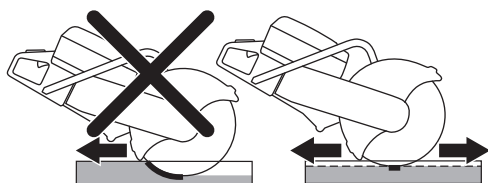

Zagen met getande/hardmetalen bladen tijdens reddingsoperaties



WAARSCHUWING! Een doorslijpmachine mag nooit met hardmetalen bladen worden gebruikt voor werkzaamheden die niets te maken hebben met noodsituaties, zoals bijvoorbeeld in de bouwsector.

Houd er altijd rekening mee dat hardmetalen bladen gevoeliger zijn voor terugslag dan droogslijpschijven of diamantzaagbladen, indien ze niet op de juiste wijze worden gebruikt.

Indien de openbareveiligheidsorganisatie (brandweerkorps) die deze doorslijpmachine heeft aangeschaft, heeft besloten om de machine uit te rusten met een hardmetalen blad moeten onderstaande veiligheidsoverwegingen in acht worden genomen.

Training en persoonlijke beschermingsuitrusting

- Enkel gebruikers die zijn getraind in het zagen met behulp van een doorslijpmachine met hardmetalen blad mogen de doorslijpmachine bedienen.
- De gebruiker moet altijd een volledige, beschermende brandbestrijdingsuitrusting dragen.
- De gebruiker moet een volledig gezichtsmasker (niet enkel een veiligheidsbril) dragen om het gezicht te beschermen tegen rondvliegende resten of terugslag van de doorslijpmachine.

Risicogebied

Personen zonder de hierboven vermelde beschermingsuitrusting mogen niet worden toegelaten in het risicogebied voor rondvliegend materiaal.

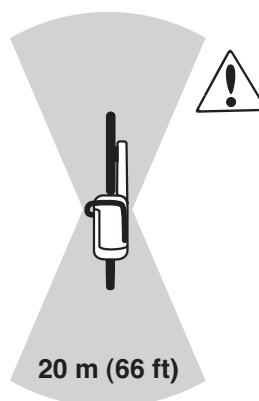

Toerental voor schijf

Breng het zaagblad rustig in contact met het materiaal, bij een hoge draaisnelheid (vol gas). Houd de volle snelheid aan totdat de zaagsnede is voltooid. Een lage bladsnelheid, met name bij harde en dunne materialen kan leiden tot het vastslaan en afbreken van de hardmetalen bladuiteinden.

BEDIENING

Dun materiaal

Voor de beste controle moet het zagen van dun en hard materiaal (zoals met plaatstaal bedekte daken) worden uitgevoerd met een voorwaartse beweging.

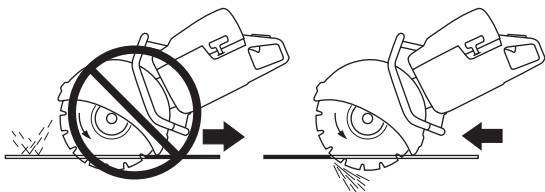

Blokkering of vastslaan

Maak een zorgvuldige inschatting van de wijze waarop het object zal bewegen in het laatste stadium van het zagen om blokkering of vastslaan te voorkomen. De zaagsnede moet tijdens het zagen openen. Als het object doorzakt en de zaagsnede begint te sluiten, kan het blad bekneld raken, wat terugslag of beschadiging van het blad kan veroorzaken.

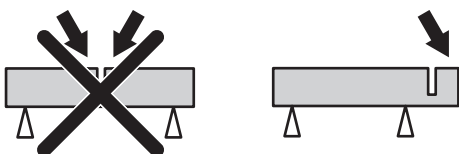

Recht zagen

Wanneer de zaagsnede iets gaat wijken of draaien, zal dit het zaagrendement verlagen en het blad beschadigen.

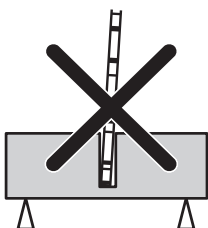

Voor elke reddingsoperatie

Controleer de schijf en de schijfbeschermer op beschadigingen en barsten. Vervang de schijf of de schijfbeschermer als hij terugslag te verduren heeft gehad of barsten vertoont.

- Controleer of geen hardmetalen zaagtanden van het zaagblad zijn losgeraakt.
- Controleer of het zaagblad niet krom is of tekens vertoont van barsten of andere beschadigingen.

Bij het zagen van harde materialen zullen hardmetalen bladen snel hun scherpheid verliezen. Voor de beste prestaties tijdens reddingsoperaties raden we aan om een nieuw blad te installeren.

Terugslag



WAARSCHUWING! Een terugslag treedt plotseling op en kan erg hevig zijn. De doorslijpmachine kan omhoog schieten en met een draaiende beweging tegen de gebruiker aan worden geworpen, wat ernstig of zelfs fataal letsel kan veroorzaken. Het is van essentieel belang dat u, voordat u de machine gaat gebruiken, begrijpt waardoor terugslag wordt veroorzaakt en hoe u dit kunt voorkomen.

Terugslag is een plotselinge opwaartse beweging die kan optreden wanneer het zaagblad vastslaat of stilvalt in de terugslagrisicosector. Een terugslag is meestal gering en levert weinig gevaar op. Een terugslag kan echter ook zeer hevig zijn en de doorslijpmachine omhoog laten schieten en met een draaiende beweging terugwerpen naar de gebruiker, wat ernstig of zelfs fataal letsel kan veroorzaken.

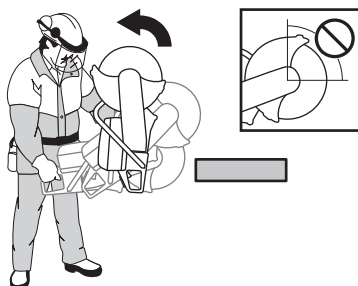

Reactieve kracht

Bij het zagen is er altijd sprake van een reactieve kracht. Deze kracht trekt de machine in tegengestelde richting ten opzichte van de bladrotatie. Meestal is deze kracht verwaarloosbaar. Als het zaagblad vastslaat of stilvalt, zal de reactieve kracht echter sterk zijn, waardoor u de macht over de doorslijpmachine kunt verliezen.

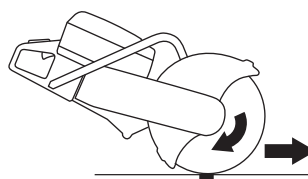

Terugslagrisicosector

Gebruik de terugslagrisicosector van het zaagblad nooit om te zagen. Als het zaagblad vastslaat of stilvalt in de terugslagrisicosector zal de reactieve kracht de doorslijpmachine omhoog duwen en in een draaiende beweging terugwerpen naar de gebruiker, wat ernstig of zelfs fataal letsel kan veroorzaken.



BEDIENING

Terugslag door "klimmen"

Als de terugslagrisicosector wordt gebruikt om te zagen, zal het zaagblad in de zaagsnede "klimmen" als gevolg van de reactieve kracht. Gebruik de terugslagrisicosector van het zaagblad niet. Gebruik het onderste kwadrant van het zaagblad om terugslag door "klimmen" te voorkomen.

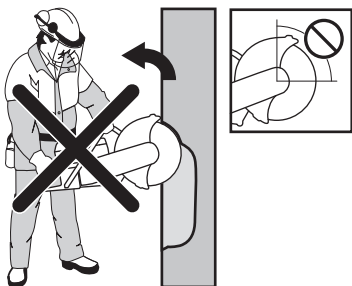

Terugslag door vastslaan

Vastslaan treedt op wanneer de zaagsnede dichtklapt en het zaagblad blokkeert. Als het zaagblad vastslaat of stilvalt, zal de reactieve kracht echter sterk zijn, waardoor u de macht over de doorslijpmachine kunt verliezen.



Als het zaagblad vastslaat of stilvalt in de terugslagrisicosector zal de reactieve kracht de doorslijpmachine omhoog duwen en in een draaiende beweging terugwerpen naar de gebruiker, wat ernstig of zelfs fataal letsel kan veroorzaken.

Vastslaan bij het zagen van leidingen

Bij het natzagen in leidingen is extra voorzichtigheid geboden. Als de leiding niet goed wordt ondersteund en de zaagsnede tijdens het zagen niet open wordt gehouden, kan het blad vastslaan in de terugslagrisicosector en een hevige terugslag veroorzaken.

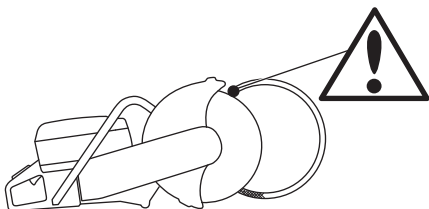

Terugslag voorkomen

Het voorkomen van terugslag is eenvoudig.

- Het werkstuk moet altijd zodanig worden ondersteund dat de zaagsnede tijdens het doorzagen open blijft. Wanneer de zaagsnede opent, treedt er geen terugslag op. Wanneer de zaagsnede sluit en het zaagblad hierdoor vastslaat, bestaat er altijd een terugslagrisico.

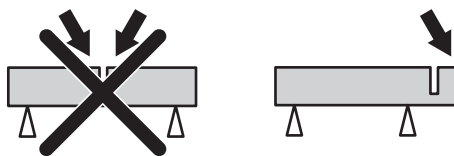

- Wees voorzichtig bij het opnieuw plaatsen van het zaagblad in de zaagsnede.
- Wees erop bedacht of het werkstuk verschuift of dat er iets gebeurt waardoor de zaagsnede dichtklapt en het zaagblad vastgeklemd wordt.

Transport en opbergen

- Zet de apparatuur tijdens vervoer goed vast om transportschade en ongelukken te voorkomen.
- Zie het hoofdstuk "Zaagbladen" voor informatie over het vervoer en opslaan van zaagbladen.
- Zie het hoofdstuk "Brandstofhantering" voor informatie over het vervoer en opslaan van brandstof.
- Sla de apparatuur op in een afsluitbare ruimte zodat het buiten het bereik is van kinderen en onbevoegde personen.

STARTEN EN STOPPEN

Voor de start



WAARSCHUWING! Neem de gebruiksaanwijzing grondig door en gebruik de machine niet voor u alles duidelijk heeft begrepen.

Draag altijd persoonlijke veiligheidsuitrusting. Zie instructies in het hoofdstuk "Persoonlijke veiligheidsuitrusting".

Zorg ervoor dat zich geen onbevoegden binnen het werkgebied bevinden, anders bestaat er risico voor ernstige verwondingen.

Controleer of de brandstofdop goed vastzit en dat er geen brandstoflekkage is. Risico op brand.

- Voer dagelijks onderhoud uit. Zie de instructies in het hoofdstuk "Onderhoud".

Starten

- **Decompressieklep:** Druk de klep in om de druk in de cilinder te verminderen, dit om het starten van de slijpmachine te vereenvoudigen. De decompressieklep moet altijd worden gebruikt bij het starten. Wanneer de machine is gestart, gaat de klep automatisch terug naar uitgangspositie.

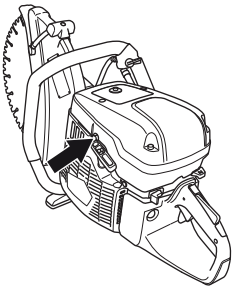

- **Stopschakelaar:** Zorg ervoor dat de stopschakelaar (STOP) zich in de linker positie bevindt.

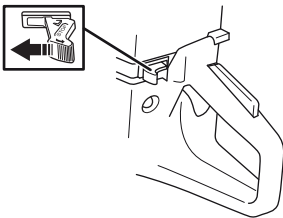

- **Startgaspositie – koude motor:** Startgaspositie en choke worden verkregen door de choke helemaal uit te trekken.

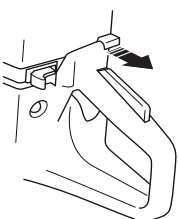

- **Startgaspositie – warme motor:** De correcte choke/ startgasstand wordt verkregen door de chokehendel in de chokestand te zetten en hem vervolgens weer in te drukken. Hiermee wordt de startgasstand ingeschakeld zonder choke.

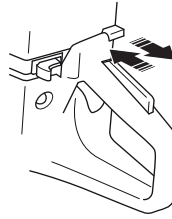

- **Brandstofpomp:** Druk herhaaldelijk (minstens 6 keer) op de balg van de brandstofpomp totdat er brandstof in de balg komt. De balg hoeft niet helemaal gevuld te worden.

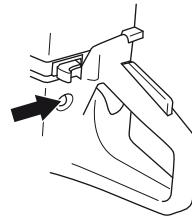

Starten van de motor



WAARSCHUWING! Het zaagblad draait wanneer de motor start. Zorg ervoor dat deze vrij kan draaien.

- Pak de voorhandgreep met uw linkerhand vast. Plaats uw rechervoet op het onderste deel van de achterhandgreep en druk de machine tegen de grond. **Wikkel het startkoord nooit rond uw hand.**



- Pak de starthendel beet, trek met uw rechterhand het starterkoord langzaam uit tot u weerstand voelt (de starthaken grijpen in) en maak vervolgens snelle en krachtige trekbewegingen.

LET OP! Trek het starterkoord niet volledig uit en laat de starthendel niet zomaar los wanneer het volledig uitgetrokken is. Dit kan tot beschadigingen van de machine leiden.

STARTEN EN STOPPEN

- **Bij koude motor:** De machine stopt wanneer de motor ontsteekt, omdat de chokehendel is uitgetrokken.
Druk de chokehendel en de decompressieklep in.
Trek aan de starthendel totdat de motor start.
- Wanneer de motor start, geef snel vol gas en het startgas wordt automatisch uitgeschakeld.

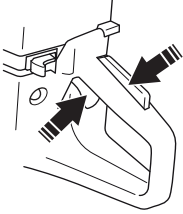

Stoppen



VOORZICHTIG! Nadat de motor is gestopt, blijft het zaagblad nog maximaal een minuut draaien. (Bladvrijloop.) Zorg ervoor dat het zaagblad vrij kan draaien totdat het volledig tot stilstand is gekomen. Onzorgvuldigheid kan leiden tot ernstig persoonlijk letsel.

- Stop de motor door de stopschakelaar (STOP) naar rechts te bewegen.

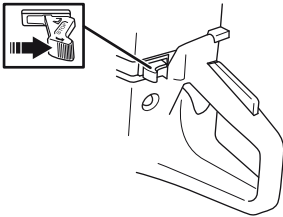

ONDERHOUD

Algemeen



WAARSCHUWING! De gebruiker mag alleen die onderhouds- en servicewerkzaamheden uitvoeren die in deze gebruiksaanwijzing worden beschreven. Meer ingrijpende maatregelen moeten door een erkende servicewerkplaats worden uitgevoerd.

Zorg dat de motor is uitgeschakeld en dat de stopschakelaar in de STOP-stand staat.

Draag altijd persoonlijke veiligheidsuitrusting. Zie instructies in het hoofdstuk "Persoonlijke veiligheidsuitrusting".

De levensduur van de machine kan worden verkort en het risico van ongelukken kan toenemen wanneer het onderhoud aan de machine niet op de juiste manier wordt uitgevoerd en wanneer service en/of reparaties niet vakkundig worden gedaan. Indien u meer informatie nodig heeft, verzoeken wij u contact op te nemen met de dichtstbijzijnde servicewerkplaats.

- Laat de machine regelmatig controleren door uw Husqvarna-leverancier en laat hem de nodige aanpassingen en reparaties uitvoeren.

Onderhoudsschema

In het onderhoudsschema kunt u zien welke onderdelen van uw machine onderhoud nodig hebben en hoe vaak. De onderhoudsintervallen zijn gebaseerd op dagelijks gebruik van de machine en kunnen dus afwijken op basis van de gebruiksfrequentie.

Dagelijks onderhoud	Wekelijks onderhoud	Maandelijks onderhoud
Schoonmaken	Schoonmaken	Schoonmaken
Reiniging buitenzijde		Bougie
Koelluchtinlaat		Brandstoftank
Functionele inspectie	Functionele inspectie	Functionele inspectie
Algemene inspectie	Trillingdempingssysteem*	Brandstofsysteem
Gashendelvergrendeling*	Geluidemper*	Luchtfilter
Stopschakelaar*	Aandrijfriem	Aandrijf wiel, koppeling
Beschermkap van het zaagblad*	Carburateur	
Zaagblad**	Starter	

* Zie de instructies in het hoofdstuk "Veiligheidsuitrusting voor de machine".

** Zie de instructies in het hoofdstuk "Zaagbladen" en "Montage en instellingen".

Schoonmaken

Reiniging buitenzijde

- Reinig de machine dagelijks door deze na beëindiging van de werkzaamheden af te spoelen met schoon water.

Koelluchtinlaat

- Reinig de koelluchtinlaat indien nodig.

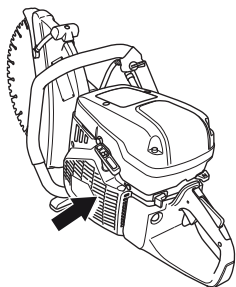

LET OP! Een vuile of verstopte luchtinlaat leidt tot oververhitting van de machine, waardoor de cilinder en zuiger kunnen worden beschadigd.

Bougie

- Als het vermogen van de machine laag is, als de machine moeilijk start of ongelijk stationair loopt: controleer altijd eerst de bougie voor u andere maatregelen neemt.
- Zorg ervoor dat ontsteker en ontstekingskabel onbeschadigd zijn om het risico van elektrische stoten te voorkomen.
- Indien de bougie beroet is, moet u deze schoonmaken en controleren of de elektrodenafstand 0,5 mm is. Vervang indien nodig.

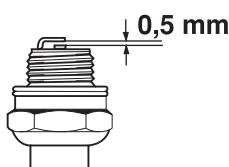

LET OP! Gebruik steeds het correcte bougietype! Andere types kunnen de zuiger/cilinder beschadigen.

Deze factoren veroorzaken afzettingen op de elektroden van de bougie, wat tot motordefecten en startmoeilijkheden kan leiden.

- Een verkeerd oliemengsel in de brandstof (te veel of verkeerde olie).
- Een vuil luchtfilter.

Functionele inspectie

Algemene inspectie

- Controleer of de bouten en moeren en vastgedraaid zijn.

Aandrijfriem

Controleer de spanning van de aandrijfriem

- Voor de juiste spanning van de aandrijfriem moet de vierkantmoer tegenover de markering op de riemkap zijn geplaatst.

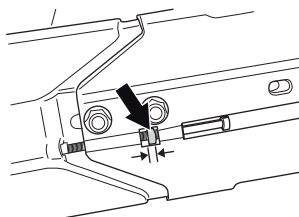

Spannen van de aandrijfriem

- Een nieuwe aandrijfriem moet nog een keer worden opgespannen wanneer een of twee tanks met brandstof zijn verbruikt.
- Omdat de machine is voorzien van een frictierem, hoort u een schurend geluid van het lagerhuis, wanneer het zaagblad met de hand wordt rondgedraaid. Dit is volkomen normaal. Bij vragen kunt u contact opnemen met een erkende Husqvarnawerkplaats.
- De aandrijfriem is ingekapseld en goed beschermd tegen stof en vuil.
- Wanneer de aandrijfriem moet worden gestrekt, maakt u de bouten los waarmee de zaagarm vastzit.

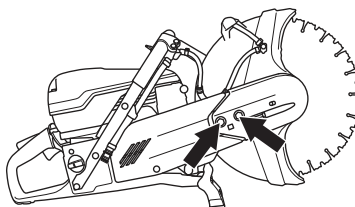

- Zet vervolgens de stelschroef vast zodat de vierkantmoer midden voor de markering op de kap komt. Dan komt de riem automatisch op de juiste spanning.

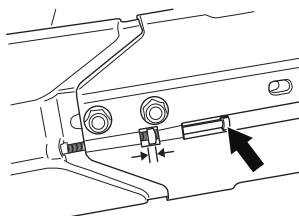

- Zet de beide bouten, waarmee het zaagelement vastzit, met de combisleutel vast.

ONDERHOUD

Vervangen van aandrijfriem



WAARSCHUWING! Start de motor nooit wanneer poelie en koppeling voor onderhoud zijn verwijderd. Start de machine niet zonder dat slijparm en slijpelement gemonteerd zijn. Anders kan de koppeling losraken en persoonlijk letsel veroorzaken.

- Draai eerst de twee bouten en daarna de stelschroef los zodat de spanning op de riem afneemt.

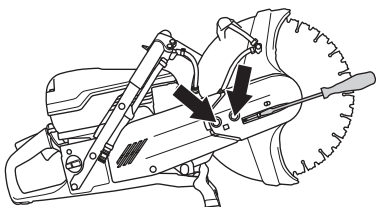

- Schroef vervolgens de bouten eraf en demonteer de riembescherming.

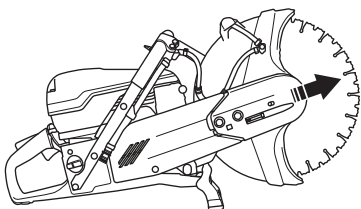

- Haal de riem van de poelie.

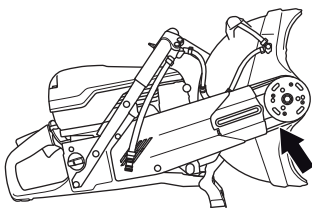

- Het zaagelement is nu los en kan van de motor worden gehaald. Verwijder vervolgens de achterste riemkap door de twee bouten waarmee de kap vastzit los te draaien.

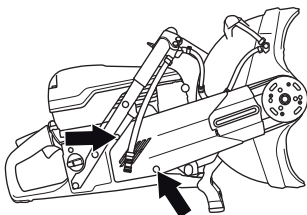

- Vervang de aandrijfriem.
- Het monteren gebeurt in omgekeerde volgorde van het demonteren.

Carburateur

De carburateur is voorzien van vaste sproeiers, om ervoor te zorgen dat de machine altijd het juiste mengsel brandstof en lucht krijgt. Indien de motor geen vermogen heeft of slecht accelereert, moet u het volgende doen:

- Controleer het luchtfilter en vervang indien nodig. Als dat niet helpt, moet u contact opnemen met een erkende servicewerkplaats.

Afstellen van stationairtoerental



VOORZICHTIG! Als het stationair toerental niet zo kan worden afgesteld dat de snijuitrusting stilstaat, dient u uw dealer/ servicewerkplaats te raadplegen. Gebruik de machine nooit voor deze correct is afgesteld of gerepareerd.

Start de motor en controleer de stationair instelling. Bij een juiste carburateurinstelling moet het zaagblad bij stationair toerental stilstaan.

- Stel het stationair toerental af met schroef T. Als afstellen nodig is, moet u de stationair-schroef eerst met de klok mee draaien tot de zaagschijf begint te draaien. Draai de schroef vervolgens tegen de klok in tot de schijf stopt met draaien.

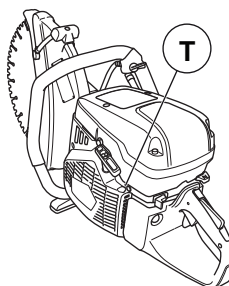

Aanbevolen stationair toerental: 2700 omw./min.

ONDERHOUD

Starter



WAARSCHUWING! De in het starterhuis gemonteerde terugveer is opgespannen en kan eruit springen als men niet voorzichtig tewerk gaat en kan dan persoonlijke verwondingen veroorzaken.

Wees altijd voorzichtig bij het vervangen van de veer of het starterkoord. Draag altijd een veiligheidsbril.

Het starterkoord controleren

- Draai de schroeven los waarmee de starter op het carter bevestigd is en verwijder de starter.

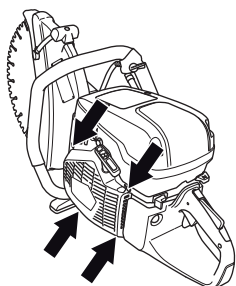

- Trek het koord ca. 30 cm uit en til het in de uitsparing op de rand van de koordschijf. Indien het koord heel is: Haal de spanning van de veer door de schijf langzaam achteruit te draaien.

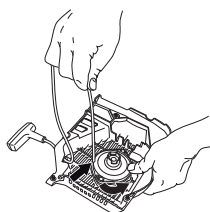

Een gebroken of versleten starterkoord vervangen

- Verwijder evt. resten van het oude startkoord en controleer of de startveer werkt. Stop het nieuwe startkoord door het gat in het starterhuis en op de koordschijf.

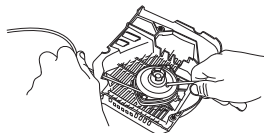

- Zet het startkoord vast rond het midden van de koordschijf zoals op de afbeelding te zien is. Trek de bevestiging stevig vast en zorg ervoor dat het losse uiteinde zo kort mogelijk is. Veranker het uiteinde van het startkoord in de starthandgreep.

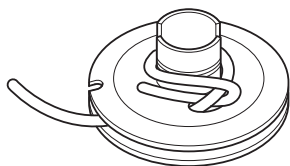

De terugveer spannen

- Voer het koord door de uitsparing aan de rand van de schijf en wikkel het koord 3 slagen met de klok mee rond het midden van de koordschijf.

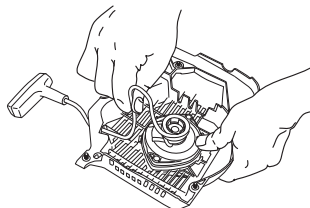

- Trek vervolgens aan de starthandgreep, waardoor de veer op spanning komt. Herhaal de procedure nog een keer en dan met vier slagen.
- Let op dat de starthandgreep naar de juiste uitgangspositie wordt getrokken nadat de veer is opgespannen.
- Controleer of de veer niet naar de eindstand wordt getrokken door het startkoord helemaal uit te trekken. Rem de koordschijf met uw duim af en controleer of het mogelijk is de koordschijf dan nog ten minste een halve slag te draaien.

Een gebroken terugveer vervangen

- Maak de bout in het midden van de koordschijf los en haal de schijf weg.

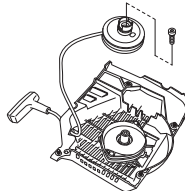

- Vergeet niet dat de retourveer op spanning in het starterhuis ligt.
- Maak de schroeven waarmee de veercassette vastzit los.

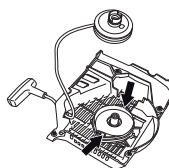

- Verwijder de retourveer door de starter om te draaien en de haken los te maken, met behulp van een schroevendraaier. De haken houden het pakket met de retourveer op de starter vast.

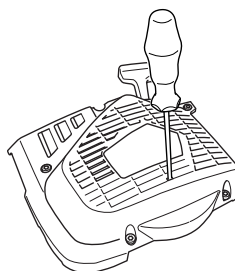

- Smeer de terugstelveer in met dunne olie. Monteer het koordwiel en span de terugstelveer.

ONDERHOUD

Starter monteren

- Monteer de starter door eerst het starterkoord volledig uit te trekken en daarna de starter op het carter te plaatsen. Laat het starterkoord langzaam los zodat de starthaken in het wiel grijpen.

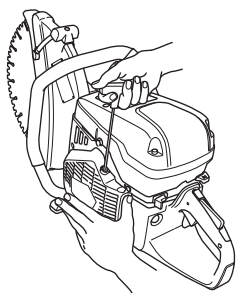

- Draai de bouten vast.

Brandstofsysteem

Algemeen

- Controleer of het tankdeksel en de afdichting onbeschadigd zijn.
- Controleer de brandstofleiding. Vervang de kap wanneer hij beschadigd is.

Brandstoffilter

- Het brandstoffilter zit in de brandstoftank.
- De brandstoftank moet worden beschermd tegen vuil bij het tanken. Dit vermindert het risico van storingen die worden veroorzaakt door het verstopen van het brandstoffilter dat in de tank zit.
- Het brandstoffilter kan niet worden schoongemaakt maar moet worden vervangen door een nieuw filter wanneer het verstopt is. **Het filter moet ten minste een keer per jaar worden vervangen.**

Luchtfilter

Het luchtfilter hoeft enkel te worden gecontroleerd wanneer het vermogen van de motor afneemt.

- Draai de schroeven los. Verwijder het luchtfilterdeksel.

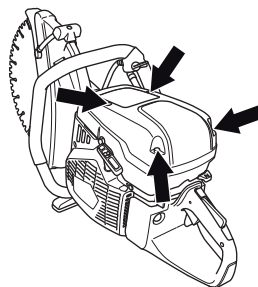

- Controleer het luchtfilter en vervang indien nodig.

Vervangen van luchtfilter

LET OP! Het luchtfilter mag niet worden gereinigd of doorgeblazen met perslucht. Hierdoor zal het filter worden beschadigd.

- Haal schroef weg.

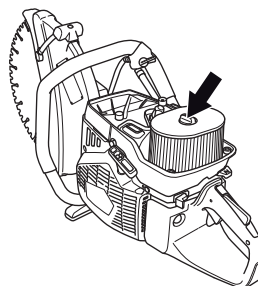

- Vervang het luchtfilter.

Aandrijf wiel, koppeling

- Controleer het koppelingscentrum, het aandrijf wiel en de koppelingsveer op slijtage.

TECHNISCHE GEGEVENS

Technische gegevens

Motor	K 970, K 970 Rescue		
Cilinderinhoud, cm ³	93,6		
Cilinderdiameter, mm	56		
Slaglengte, mm	38		
Stationair toerental, t/min	2700		
Aanbevolen maximum toerental, omw./min.	9300 (+/- 150)		
Vermogen, kW/ t/min	4,8/9000		
Ontstekingsysteem			
Fabrikant van ontstekingsysteem	SEM		
Soort ontstekingsysteem	CD		
Bougie	Champion RCJ 6Y/ NGK BPMR 7A		
Elektrodenafstand, mm	0,5		
Brandstof-/smeersysteem			
Fabrikant van carburateur	Walbro		
Soort carburateur	RWJ5		
Inhoud benzinetank, liter	1,0		
Gewicht			
Slijpmachine zonder brandstof en zaagblad, kg			
12" (300 mm)	10,6		
14" (350 mm)	11,0		
16" (400 mm)	11,8		
Lawaai-emissie (zie opm. 1)			
Geluidsvermogen, gemeten dB(A)	114		
Geluidsvermogen, gegarandeerd L _{WA} dB(A)	116		
Geluidsniveau (zie opm. 2)			
Equivalent geluidsniveau bij oor van de gebruiker, dB(A)	102		
Equivalent trillingsniveau, a_{hveq} (zie opm. 3)	12" (300 mm)	14" (350 mm)	16" (400 mm)
Voorste handvat, m/s ²	3,9	4,3	3,9
Achterste handvat, m/s ²	3,9	4,7	4,4

Opm. 1: Emissie van geluid naar de omgeving gemeten als geluidsvermogen (L_{WA}) volgens EG-richtlijn 2000/14/EG.

Opm. 2: Het equivalente geluidsdrukkniveau, volgens EN 1454, wordt berekend als de tijdsgewogen energiesom van de geluidsdrukkniveaus onder verschillende werkomstandigheden. De gerapporteerde gegevens voor het equivalente geluidsdrukkniveau vertonen een typische statistische spreiding (standaardafwijking) van 1 dB (A).

Opm. 3: Het equivalente trillingsniveau, volgens EN ISO 19432, wordt berekend als de tijdsgewogen energiesom van de trillingsniveaus onder verschillende werkomstandigheden. De gerapporteerde gegevens voor het equivalente trillingsniveau vertonen een typische statistische spreiding (standaardafwijking) van 1 m/s².



TECHNISCHE GEGEVENS

Slijpuitrusting

Zaagblad	Max. omloopsnelheid, m/s	Maximum toerental van uitgaande as, tpm
12" (300 mm)	80	4725
14" (350 mm)	100	4725
16" (400 mm)	100	3705

EG-verklaring van overeenstemming

(Alleen geldig voor Europa)

Husqvarna AB, SE-561 82 Huskvarna, Zweden, tel: +46-36-146500, verklaart hiermee dat de Slijpmachines **Husqvarna K 970**, **K 970 Rescue** vanaf serienummers van het jaar 2010 en verder (het jaar plus het serienummer staan duidelijk aangegeven op het productplaatje), in overeenstemming zijn met de voorschriften uit de RICHTLIJNEN VAN DE RAAD:

- van 17 mei 2006 "betreffende machines" **2006/42/EG**
- van 15 december 2004 "betreffende elektromagnetische compatibiliteit" **2004/108/EEC**.
- van 8 mei 2000 "betreffende geluidsemisatie door materieel voor gebruik buitenshuis" **2000/14/EG**. Beoordeling van de overeenstemming uitgevoerd volgens Bijlage V.

Voor informatie betreffende lawaaiemissies, zie hoofdstuk Technische gegevens.

De volgende normen zijn van toepassing: **EN ISO 12100:2003**, **CISPR 12:2007**, **EN ISO 19432:2008**.

Göteborg, 29 december 2009

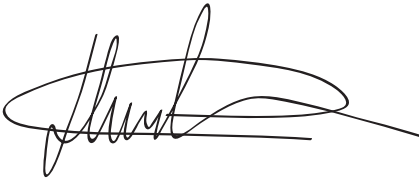

Henric Andersson

Vice-president, hoofd doorslijpmachines en bouw materieel

Husqvarna AB

(erkende vertegenwoordiger voor Husqvarna AB en verantwoordelijk voor technische documentatie.)

Originele instructies

1152468-36



2010-03-30