

# **Gebruiksaanwijzing K650 Cut-n-Break**

Neem de gebruiksaanwijzing grondig door en gebruik de machine niet voor u alles duidelijk heeft begrepen.

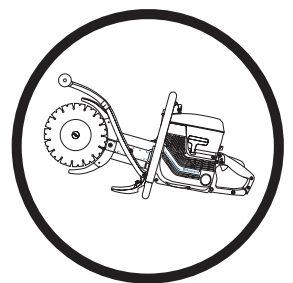

**Dutch**

# VERKLARING VAN DE SYMBOLEN

## Symbolen op de machine:

**WAARSCHUWING!** Wanneer de machine onjuist of slordig wordt gebruikt, kan het een gevaarlijk gereedschap zijn, dat ernstig letsel of overlijden van de gebruiker of anderen kan veroorzaken.



Neem de gebruiksaanwijzing grondig door en gebruik de machine niet voor u alles duidelijk heeft begrepen.



Draag altijd:

- Veiligheidshelm
- Gehoorbeschermers
- Veiligheidsbril of vizier
- Stofmasker



Dit product voldoet aan de geldende CE-richtlijnen.



**WAARSCHUWING!** Bij het zagen treedt stofvorming op, die schadelijk kan zijn bij inademing. Gebruik een goedgekeurd stofmasker. Probeer geen benzinedampen en uitlaatgassen in te ademen. Zorg voor goede ventilatie.



**WAARSCHUWING!** Vonken geproduceerd tijdens het zagen/slijpen kunnen brand veroorzaken in brandbare materialen zoals: benzine, hout, droog gras enz.



Chokesymbool



Stopsymbool

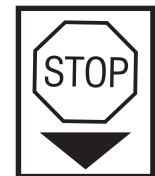

U moet altijd waterkoeling gebruiken.



Zaag altijd in de juiste richting. Zie de veiligheidsvoorschriften!

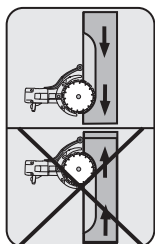

Geluidsemissie naar de omgeving volgens de richtlijnen van de Europese Gemeenschap. De emissie van de machine wordt aangegeven in het hoofdstuk Technische gegevens en op plaatjes.



**Overige op de machine aangegeven symbolen/plaatjes verwijzen naar specifieke eisen aan certificering op bepaalde markten.**

## Symbolen in de gebruiksaanwijzing:

Controle en/of onderhoud moet altijd uitgevoerd worden met uitgeschakelde motor en de stopschakelaar in de STOP-stand.

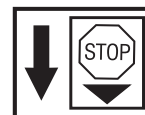

In bedrijf.



De chokehendel in stand 'gesloten'.

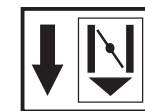

De chokehendel in stand 'open'.



Gebruik altijd goedgekeurde veiligheidshandschoenen.

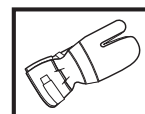

Moet regelmatig schoongemaakt worden.

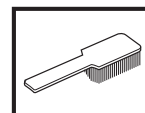

Controleer met het blote oog.

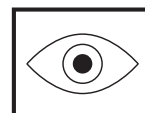

Gebruik van veiligheidsbril of vizier verplicht.



---

# INHOUD

---

## Inhoud

### VERKLARING VAN DE SYMBOLEN

Symbolen op de machine: .....	2
Symbolen in de gebruiksaanwijzing: .....	2

### INHOUD

Inhoud .....	3
--------------	---

### WAT IS WAT?

Beschrijving van de slijpmachine? .....	4
---	---

### VEILIGHEIDSINSTRUCTIES

Maatregelen voordat u een nieuwe doorslijpmachine gaat gebruiken .....	5
Persoonlijke veiligheidsuitrusting .....	5
Algemene veiligheidsinstructies .....	6
Veiligheidsuitrusting van de machine .....	7
Controle, onderhoud en service van de veiligheidsuitrusting van de machine .....	8
Diamantzagen .....	10
Algemene werkinstructies .....	11

### MONTEREN

Montage slijpschijven .....	13
Beschermkap voor slijpschijven .....	13

### BRANDSTOFHANTERING

Brandstof .....	14
Tanken .....	14

### STARTEN EN STOPPEN

Voor de start .....	15
---------------------	----

### ONDERHOUD

Controle en afstellen van aandrijfriem .....	16
Vervangen van aandrijfriem .....	16
Poelie en koppeling .....	17
Carburateur .....	17
Luchtfilter .....	18
Starter .....	19
Bougie .....	20
Koelsysteem .....	21
Geluiddemper .....	21
Algemene skonderhoudsinstructies .....	21

### TECHNISCHE GEGEVENS

Technische gegevens .....	22
Slijpuitrusting .....	22
EG-verklaring van overeenstemming .....	23

# WAT IS WAT?

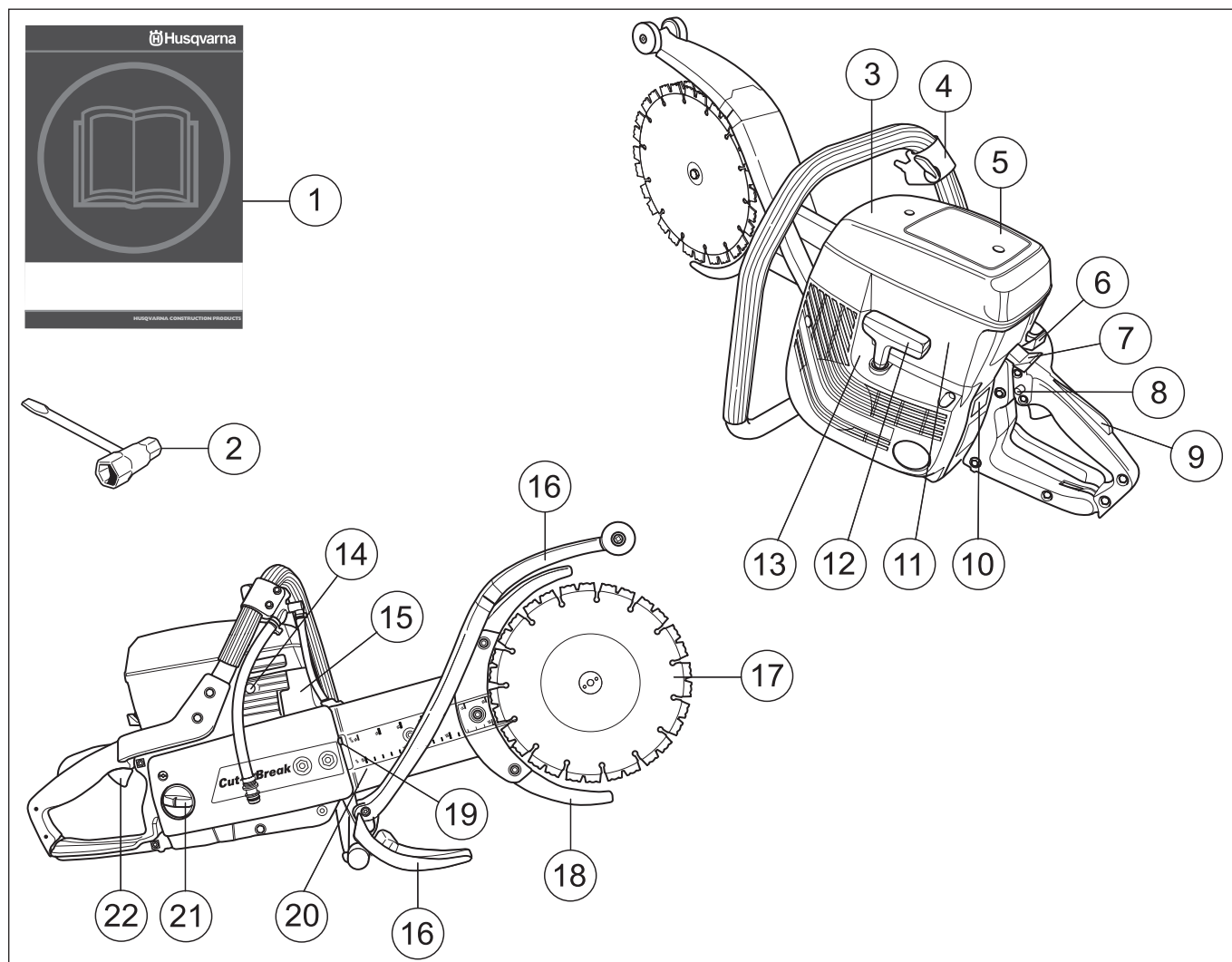

## Beschrijving van de slijpmachine?

- |                               |                     |
|-------------------------------|---------------------|
| 1 Gebruiksaanwijzing          | 12 Starthendel      |
| 2 Combisleutel                | 13 Starter          |
| 3 Luchtfilterdeksel           | 14 Decompressieklep |
| 4 Voorhandgreep en waterkraan | 15 Geluiddemper     |
| 5 Waarschuwingsplaatje        | 16 Spatbescherming  |
| 6 Choke                       | 17 Slijpschijven    |
| 7 Stopchakelaar               | 18 Beschermkap      |
| 8 Startgasvergrendeling       | 19 Riemspringer     |
| 9 Gashendelvergrendeling      | 20 Zaagarm          |
| 10 Typeplaatje                | 21 Brandstoftank    |
| 11 Cilinderkap                | 22 Gashendel        |

# VEILIGHEIDSLINSTRUCTIES

## Maatregelen voordat u een nieuwe doorslijpmachine gaat gebruiken

- Neem de gebruiksaanwijzing grondig door en gebruik de machine niet voor u alles duidelijk heeft begrepen.
- De machine is alleen gemaakt voor het doorslijpen van harde materialen, zoals beton, baksteen, metselwerk en gietijzeren- en cementbuizen.
- Controleer de montage en afstelling van de slijpschijven, zie de instructies in het hoofdstuk Montage van slijpschijven.
- Start de motor en controleer de stationair instelling, zie instructies in het hoofdstuk Onderhoud. Bij een juiste carburateurinstelling moeten de slijpschijven bij stationair toerental stilstaan. De instelling van het stationair toerental wordt beschreven in de gebruiksaanwijzing. Stel het toerental in volgens deze instructies. Gebruik de doorslijpmachine niet als het stationair toerental niet juist is afgesteld!
- Laat uw Husqvarna-dealer de doorslijpmachine regelmatig controleren en de noodzakelijke instellingen en reparaties uitvoeren.



**WAARSCHUWING!** De oorspronkelijke vormgeving van de machine mag onder geen enkele omstandigheid worden gewijzigd zonder toestemming van de fabrikant. Gebruik altijd originele onderdelen. Niet goedgekeurde wijzigingen en/of niet-originele onderdelen kunnen tot ernstige verwondingen of het overlijden van zowel gebruiker of anderen leiden.



**WAARSCHUWING!** Het gebruik van producten die materiaal snijden, slijpen, boren, schuren of vormen kan stof en dampen veroorzaken die schadelijke chemicaliën kunnen bevatten. Zoek uit hoe het materiaal waar u mee werkt is samengesteld en draag een geschikt gezichts- en ademmasker.



**WAARSCHUWING!** Een slijpmachine die verkeerd of slordig wordt gebruikt kan een gevaarlijk gereedschap zijn, dat ernstige, zelfs levensbedreigende, verwondingen kan veroorzaken. Het is zeer belangrijk dat u de inhoud van deze gebruiksaanwijzing leest en begrijpt.



**WAARSCHUWING!** Het ontstekingsstelsel van deze machine produceert tijdens bedrijf een elektromagnetisch veld. Dit veld kan onder bepaalde omstandigheden pacemakers storen. Om het risico van ernstig of fataal letsel te verminderen, raden wij aan dat personen met een pacemaker contact opnemen met hun arts en de fabrikant van de pacemaker voor ze deze machine gaan bedienen.

Husqvarna Construction Products streeft ernaar de constructie van zijn producten voortdurend te verbeteren. Husqvarna houdt zich derhalve het recht voor zonder mededeling vooraf en zonder verdere verplichtingen constructiewijzigingen door te voeren.

Alle informatie en gegevens in deze gebruiksaanwijzing waren van toepassing op de datum dat deze gebruiksaanwijzing ter perse ging.

## Persoonlijke veiligheidsuitrusting



**WAARSCHUWING!** Bij al het gebruik van de machine moet goedgekeurde persoonlijke beschermingsuitrusting gebruikt worden. Persoonlijke beschermingsuitrusting elimineert de risico's niet, maar vermindert het schadelijk effect in geval van een ongeval. Vraag uw dealer om raad wanneer u uw uitrusting koopt.

- Veiligheidshelm
- Gehoorbeschermers
- Veiligheidsbril of vizier



- Stofmasker

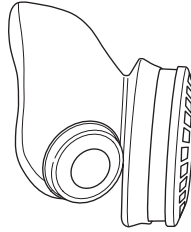

- Sterke, gripvaste handschoenen.

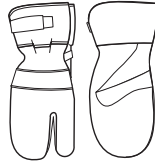

- Nauwsluitende, sterke en prettige kleding die volledige bewegingsvrijheid toelaat.



- Laarzen met stalen neus en anti-slip zool.



- U moet altijd een EHBO-kit bij de hand hebben.



# VEILIGHEIDSLINSTRUCTIES

## Algemene veiligheidsinstructies



**WAARSCHUWING!** Werk nooit met een doorslijpmachine voordat u de inhoud van deze gebruiksaanwijzing heeft gelezen en goed heeft begrepen. Alle servicewerkzaamheden betreffende de punten genoemd in de paragraaf "Controle, onderhoud en servicebeurten van de veiligheidsuitrusting van de doorslijpmachine" dienen te worden uitgevoerd door vakkundig servicepersoneel.

## Veiligheid op de werkplek

- Zorg ervoor dat de werkplek schoon en goed verlicht is. Rommelige of donkere werkplekken werken ongelukken in de hand.
- Gebruik de machine nooit binnenshuis. Vergeet niet dat het gevaarlijk is om de uitlaatgassen van de motor in te ademen.
- Gebruik de motorkettingzaag niet in ongunstige weersomstandigheden. B.v. bij dichte mist, regen, harde wind, hevige koude enz. Werken in slechte weersomstandigheden is vermoeiend en kan tot gevaarlijke situaties leiden, zo kan de grond glad zijn.
- Begin nooit met de machine te werken voordat het werkterrein ontruimd is en u stevig staat. Kijk of er eventuele obstakels zijn wanneer een onverwachte verplaatsing optreedt. Verzekert u ervan dat er geen materiaal naar beneden kan vallen en verwondingen kan veroorzaken terwijl u met de machine werkt. Neem grote voorzichtigheid in acht bij het werken op hellend terrein.
- Controleer of er geen leidingen of elektrische kabels lopen in het gebied waar u gaat slijpen.
- Controleer de omgeving:
  - Om ervoor te zorgen dat u de controle over uw machine niet kunt verliezen vanwege omstanders, dieren of een andere reden.
  - Ter voorkoming van contact tussen de slijpschijven en eerdergenoemde.



**WAARSCHUWING!** Gebruik de machine alleen in goed geventileerde ruimtes. Nalatigheid kan leiden tot ernstig letsel of overlijden.



**WAARSCHUWING!** De veiligheidsafstand voor de doorslijpmachine bedraagt 15 meter. U bent verantwoordelijk dat er geen dieren en toeschouwers binnen het werkterrein zijn. Begin niet te zagen voor het werkterrein vrij is en u veilig staat.

## Persoonlijke veiligheid

- Draag altijd persoonlijke veiligheidsuitrusting. Zie instructies in het hoofdstuk Persoonlijke veiligheidsuitrusting.
- Gebruik de machine nooit als u moe bent, alcohol heeft gedronken of medicijnen heeft ingenomen die uw gezichtsvermogen, beoordelingsvermogen of coördinatievermogen negatief beïnvloeden.
- Laat nooit een ander de machine gebruiken zonder u ervan te verzekeren dat ze de inhoud van de gebruiksaanwijzing hebben begrepen.
- Draag geschikte kleding. Draag geen loszittende kleding of sieraden. Houd uw haar, kleding en handschoenen uit de buurt van bewegende delen. Loszittende kleding, sieraden of lang haar kan vast komen te zitten in bewegende delen.
- Blijf op afstand van de slijpschijven wanneer de motor draait.
- Let erop dat u tijdens het werken altijd op een veilige en stabiele ondergrond staat.



**WAARSCHUWING!** Als men teveel wordt blootgesteld aan trillingen, kan dit tot bloedvat- en zenuwbeschadigingen leiden bij personen die een slechte bloedcirculatie hebben. Consulteer uw dokter wanneer u symptomen heeft die daarop wijzen. Zulke symptomen zijn: slapende vingers e.d., geen gevoel, "kriebelend" gevoel, "speldeprikken", pijn, geen of weinig kracht, huidverkleuringen of veranderingen van het huidoppervlak. Deze symptomen hebben meestal betrekking op vingers, handen of polsen.

## Gebruik en onderhoud

- Een doorslijpmachine is geconstrueerd om harde materialen door te zagen, zoals metselwerk. Let op het grotere terugslagrisico wanneer u in zachte materialen zaagt. Zie instructies in het hoofdstuk Maatregelen die terugslag voorkomen.
- Gebruik nooit een machine die defect is. Volg de onderhouds-, controle- en service-instructies van deze gebruiksaanwijzing. Bepaalde onderhouds- en servicemaatregelen moeten uitgevoerd worden door opgeleide en gekwalificeerde specialisten. Zie instructies in het hoofdstuk Onderhoud.
- Gebruik nooit een machine die zo gewijzigd is dat ze niet langer overeenkomt met de originele uitvoering.
- De beschermkappen voor de slijpuitrusting moeten altijd zijn aangebracht wanneer de machine werkt.
- Verplaats de machine niet wanneer de slijpuitrusting draait.

## Transport en opbergen

- Bewaar de doorslijpmachine in een af te sluiten ruimte zodat hij onbereikbaar is voor kinderen en onbevoegden.
- Kijk nieuwe slijpschijven na op transport- of opslagschade.

# VEILIGHEIDSINSTRUCTIES

## Brandstofveiligheid



### (Tanken/Brandstofmengsel/Opbergen)



**WAARSCHUWING!** Wees voorzichtig bij het hanteren van brandstof. Denk aan de brand-, explosie- en inademingsrisico's.

- Tank nooit wanneer de motor van de machine loopt.
- Zorg voor een goede ventilatie tijdens het tanken en het mengen van brandstof (benzine en 2-takt olie).
- Verplaats de machine ten minste 3 m van de tankplaats voor u de motor start.

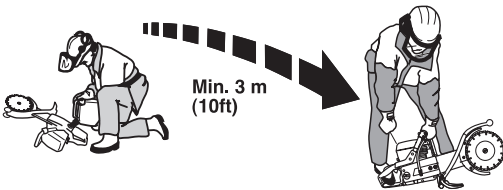

- Start de machine nooit:
  - Als u er brandstof op gemorst heeft. Neem alle gemorste brandstof af en laat de benzineresten verdampen.
  - Als u brandstof op uzelf of op uw kleding gemorst heeft, trek schone kleding aan. Was de lichaamsdelen die in contact zijn geweest met brandstof. Gebruik water en zeep.
  - Als de machine brandstof lekt. Controleer de tankdop en de brandstofleidingen regelmatig op lekkage.
- Bewaar en vervoer de machine en brandstof zo, dat eventuele lekkage en dampen niet in contact kunnen komen met vonken of open vuur, bijvoorbeeld van elektrische machines, elektrische motoren, stopcontacten/schakelaars, verwarmingsketels e.d.
- De brandstof moet in daarvoor bedoelde en goedgekeurde tanks worden bewaard.
- Als de machine gedurende lange tijd niet gebruikt zal worden, moet de brandstoftank leeggemaakt worden. Vraag bij uw tankstation of bij de gemeente waar u de afgetapte brandstof kwijt kan.
- Gebruik een Husqvarna's benzinetank met overvulbescherming.



**WAARSCHUWING!** Denk aan brand- en explosiegevaar en het risico van inademing. Stop de motor voor u gaat tanken. Bijvullen zonder dat de brandstof overloopt. Droog alles af wat op de grond en de machine is gemorst. Wanneer u brandstof op u zelf of uw kleding heeft gemorst. Trek andere kleren aan. Verplaats de machine ten minste 3 meter van de tankplaats voor u start.

## Veiligheidsuitrusting van de machine

In dit hoofdstuk wordt verklaard wat de veiligheidsonderdelen van de machine zijn, welke functie ze hebben en hoe de controle en het onderhoud moeten uitgevoerd worden om hun goede werking veilig te stellen. Bekijk het hoofdstuk Wat is wat? om te zien waar deze onderdelen zich bevinden op uw machine.



**WAARSCHUWING!** Gebruik nooit een machine als de veiligheidsonderdelen kapot zijn. Volg de controle-, onderhouds- en service-instructies die in dit hoofdstuk beschreven worden.

## Trillingdempingssysteem

Uw machine is uitgerust met een trillingdempingssysteem dat geconstrueerd is om zo trillingvrij en comfortabel mogelijk met de zaag te kunnen werken.

Het trillingdempingssysteem van de machine reduceert het overbrengen van de trillingen van de motoreenheid/slijpuitrusting op de handvateenheid van de machine.

Het motorhuis inclusief de slijpuitrusting is via een zog. trillingsdempend element opgehangen in de handvateenheid.

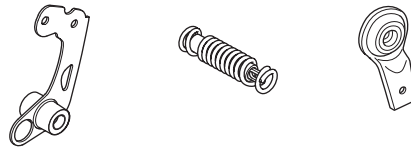

## Stopschakelaar

De stopschakelaar moet gebruikt worden om de motor uit te schakelen.

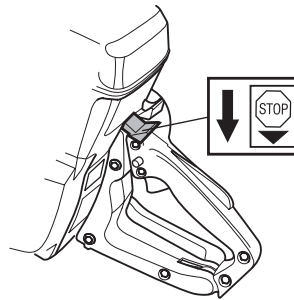

## Geluidemper



**WAARSCHUWING!** Tijdens het gebruik en een tijdje daarna is de geluidemper erg warm. Raak de geluidemper niet aan wanneer hij warm is!

De geluidemper werd ontworpen om het geluidsniveau zo laag mogelijk te houden, en om de uitlaatgassen weg te richten van de gebruiker.

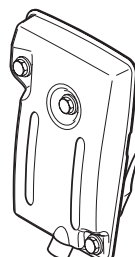

# VEILIGHEIDSINSTRUCTIES

N.B.! Gebruik de machine nooit wanneer de geluiddemper defect is.



**WAARSCHUWING!** De uitlaatgassen van de motor zijn heet en kunnen vonken bevatten die brand kunnen veroorzaken. Start de machine daarom nooit binnenshuis of in de buurt van licht ontvlambaar materiaal!

**BELANGRIJK!** Voor geluiddempers is het erg belangrijk dat de controle-, onderhouds- en service-instructies gevolgd worden. Zie de instructies in het hoofdstuk Controle, onderhoud en service van de veiligheidsuitrusting van de machine.



**WAARSCHUWING!** De binnenkant van de geluiddemper bevat chemicaliën die kankerverwekkend kunnen zijn. Vermijd contact met deze elementen wanneer de carburateur is beschadigd.

## Gashendelvergrendeling

De gashendelvergrendeling is geconstrueerd om onbedoeld activeren van de gashendel te voorkomen. Wanneer de vergrendeling (A) wordt ingedrukt, komt de gashendel (B) vrij.

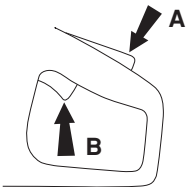

De vergrendeling blijft ingedrukt zolang de gashendel is ingedrukt. Wanneer men het handvat loslaat, gaan zowel de gashendel als de gashendelvergrendeling terug naar hun respectievelijke beginposities. Dit gebeurt via twee van elkaar onafhankelijke retourveersystemen. Deze stand houdt in dat de gashendel automatisch op stationair wordt vergrendeld en dat deze niet onopzettelijk kan worden geactiveerd.

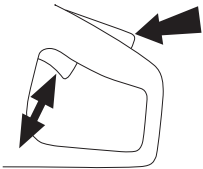

## Beschermkap voor slijpschijven



**WAARSCHUWING!** Controleer altijd of de beschermkappen juist zijn aangebracht voor u de machine start.

Deze beschermkappen zijn en onder de slijpschijven gemonteerd en zo geconstrueerd dat wordt verhinderd dat delen van de slijpschijven of het doorgeslepen materiaal naar de gebruiker worden geslingerd.

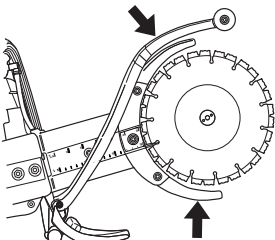

## Controle, onderhoud en service van de veiligheidsuitrusting van de machine



**WAARSCHUWING!** Om service en reparaties aan de machine uit te voeren, moet u een speciale opleiding hebben. Dit geldt vooral voor de veiligheidsuitrusting van de machine. Als de machine één van de volgende controles niet goed doorstaat, moet u ermee naar uw servicewerkplaats gaan. Als u één van onze producten koopt, garandeert dit dat de reparaties en service door een vakman kunnen worden uitgevoerd. Als u uw machine heeft gekocht bij één van onze dealers die geen servicewerkplaats heeft, vraag hem dan waar de dichtstbijzijnde erkende werkplaats is.

## Trillingdempingssysteem

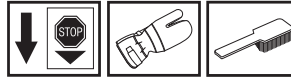

Controleer het trillingdempingselement regelmatig op materiaalbarsten en vervormingen.

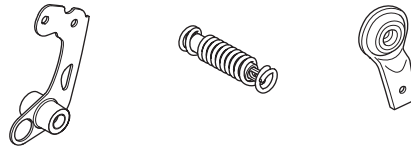

Controleer of het trillingdempingselement vast verankerd is tussen de motoreenheid en de handvateenheid.

## Stopschakelaar

Start de motor en controleer of de motor wordt uitgeschakeld wanneer de stopschakelaar in de stopstand wordt gezet.

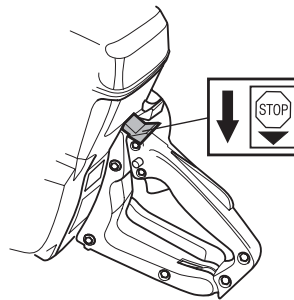

## Geluiddemper

Gebruik de machine nooit wanneer de geluiddemper defect is.

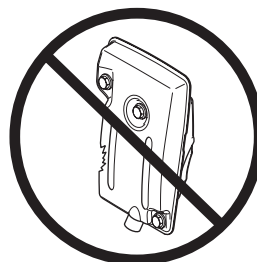



# VEILIGHEIDSinSTRUCTIES

Controleer regelmatig of de geluiddemper vastzit in de machine.

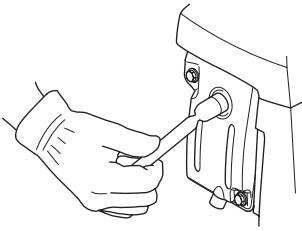

## Gashendelvergrendeling

- Controleer of de gashendel vergrendeld is in de stationaire stand wanneer de gashendelvergrendeling in de oorspronkelijke stand staat.

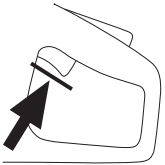

- Druk de gashendelvergrendeling in en controleer of ze teruggaat naar de oorspronkelijke positie wanneer u haar loslaat.

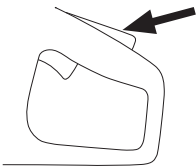

- Controleer of de gashendel en de gashendelvergrendeling vlot lopen en of hun terugspringveersystemen werken.

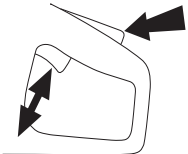

- Start de doorslijpmachine en geef vol gas. Laat de gashendel los en controleer of de slijpschijf stopt en stil blijft staan. Als de slijpschijven roteren wanneer de gashendel in de stationaire stand staat, moet de stationair instelling van de carburateur gecontroleerd worden. Zie de instructies in het hoofdstuk Onderhoud.

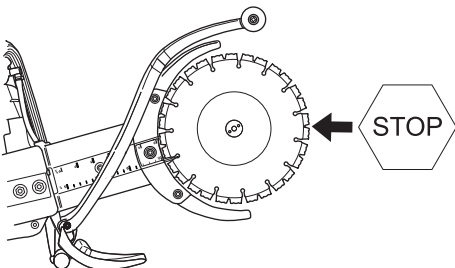

## Beschermkappen van de slijpschijven controleren

Gebruik nooit een defecte beschermkap of beschermkap die niet juist is gemonteerd.

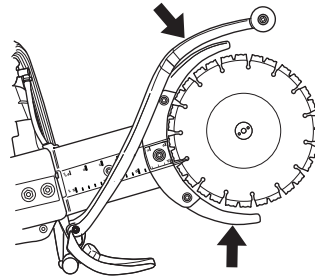

**WAARSCHUWING!** Controleer altijd of de beschermkappen juist zijn aangebracht voor u de machine start.

Controleer ook of de slijpschijven juist zijn gemonteerd en onbeschadigd zijn. Beschadigde slijpschijven kunnen persoonlijk letsel veroorzaken. Zie de instructies in het hoofdstuk Monteren.

# VEILIGHEIDSIINSTRUCTIES

## Diamantzagen



**WAARSCHUWING!** De slijpschijven kunnen kapot gaan en ernstige letsel bij de gebruiker veroorzaken.

Gebruikt nooit andere dan voor de machine bedoelde originele slijpschijven.

Gebruik nooit slijpschijven voor ander materiaal dan waar ze voor bedoeld zijn.



**WAARSCHUWING!** Het doorslijpen van plastic met een diamantschijven of reddingswerkschijven kan een reden zijn voor terugslag wanneer het materiaal smelt door de warmte die ontstaat bij het doorslijpen en op de schijf vast komt te zitten. Probeer geen plastic materiaal door te slijpen.

## Algemeen

Voor deze machine dient u alleen speciale diamantschijven met een geïntegreerde poeliehelft te gebruiken.

Diamantzaagbladen hebben een stalen blad voorzien van segmenten die industriële diamanten bevatten.

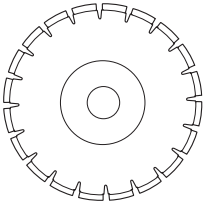

Gebruik altijd een scherpe diamantzaag.

Zorg ervoor dat de slijpschijven vrij van barsten en andere beschadigingen zijn. Vervang slijpschijven indien nodig.

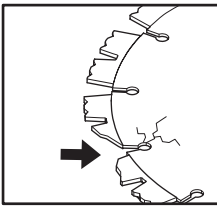

## Waterkoeling

U moet altijd waterkoeling gebruiken. Hierdoor worden de slijpschijven gekoeld, hun levensduur neemt toe en de stofvorming wordt minder.



**WAARSCHUWING!** Koel diamantschijven voor natzagen voortdurend met water om verhitting te voorkomen. Anders zou de diamantschijf kunnen deformeren, met schade aan de machine of letsel van de gebruiker tot gevolg.

## Trillingen in slijpschijven

De slijpschijven kunnen hun rondheid verliezen en trillen wanneer te veel invoerdruk wordt gebruikt.

Een lagere invoerdruk kan het trillen opheffen. Vervang anders de slijpschijven. Zie de instructies in het hoofdstuk Montage van slijpschijven.

De slijpschijven moeten bedoeld zijn voor het materiaal dat moet worden doorgezaagd.

## Materiaal

Diamantzagen bieden vooral voordelen bij metselwerk, gewapend beton en andere samengestelde materialen. Diamantzagen zijn ongeschikt voor het zagen van metaal.

Diamantzaagbladen zijn verkrijgbaar in een aantal hardheidsgradaties. De slijpschijven moeten bedoeld zijn voor het materiaal dat moet worden doorgezaagd. Een "zacht" diamantzaagblad heeft een relatief korte levensduur en groot werkvermogen. Hij wordt in harde materialen zoals graniet en hard beton gebruikt. Een "hard" diamantzaagblad heeft een langere levensduur, minder werkvermogen en moet worden gebruikt in zachte materialen zoals baksteen en asfalt.

## Scherpen van diamantzagen.

Diamantzagen kunnen bot worden bij een verkeerde voedingsdruk of het zagen van bepaalde materialen, zoals zwaar gewapend beton. Werken met een bot diamantzaagblad leidt tot oververhitting wat ertoe kan leiden dat diamantsegmenten losraken.

Scherp het zaagblad door in zacht materiaal zoals zandsteen of baksteen te zagen.

## Handmachines met hoge snelheid

Voor deze machine dienen alleen speciale slijpschijven te worden gebruikt met een geïntegreerde poeliehelft.

De slijpschijven dienen gemerkt te zijn met hetzelfde of een hoger toerenental dan op het typeplaatje van de machine staat. Gebruik nooit slijpschijven met een lagere toerenmarkering dan die van de doorslijpmachine.

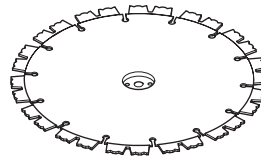

# VEILIGHEIDSIINSTRUCTIES

## Algemene werkinstructies



**BELANGRIJK!** In dit hoofdstuk worden de basisveiligheidsregels voor het werken met een slijpmachine behandeld. De gegeven informatie kan nooit de kennis vervangen die een vakman via opleidingen en praktische ervaring heeft verworven. Als u in een situatie belandt waarin u niet goed weet hoe verder te gaan, dient u een expert te raadplegen. Wendt u tot uw dealer, uw servicewerkplaats of een ervaren gebruiker. Gebruik de machine niet als u zich onvoldoende gekwalificeerd acht!

## Waterkoeling

U moet altijd waterkoeling gebruiken. Hierdoor worden de slijpschijven gekoeld, hun levensduur neemt toe en de stofvorming wordt minder.

Op de waterleiding zit een reduceerventiel, waarmee de waterstroom wordt verminderd.



Bij lage waterdruk, bijv. bij het gebruik van een watertank, kan het reduceerventiel worden verwijderd om de juiste waterstroom te krijgen.

N.B.! Het is belangrijk om geen te grote waterstroom te gebruiken zonder reduceerventiel, want dan kan de riem slippen.

## Zaagtechniek

- Ondersteun het werkstuk zo dat te voorspellen is wat er kan gebeuren en dat de zaagsnede tijdens het zagen op blijft.

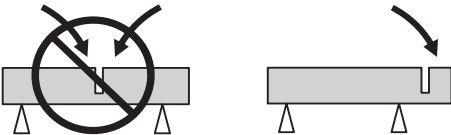

- Hou de machine altijd met beide handen stevig beet. Duimen en vingers moeten daarbij rond de handgrepen worden gehouden.
- Controleer of de slijpschijven niet in contact komen met andere voorwerpen als u de machine start.
- Begin te zagen met de motor op maximale toeren.
- Begin langzaam met doorslijpen, laat de machine het werk doen zonder de slijpschijven in het werkstuk te dwingen of te drukken. Zaag altijd op maximale toeren.
- Zaag in dezelfde richting wanneer u in een bestaande zaagsnede zaagt. Voorkom dat u in een hoek op de eerdere zaagsnede zaagt, omdat in dat geval het risico bestaat dat het blad vastslaat of dat de machine in de zaagsnede "klimt".

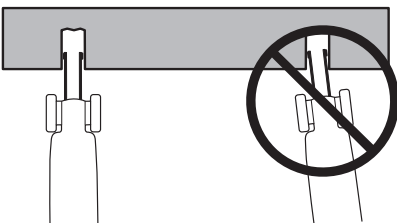

- Zaag altijd van boven naar onderen (A). Verwijder de doorslijpmachine en gebruik een breekijzer om het materiaal te verwijderen dat tussen de sneden is blijven zitten (B).

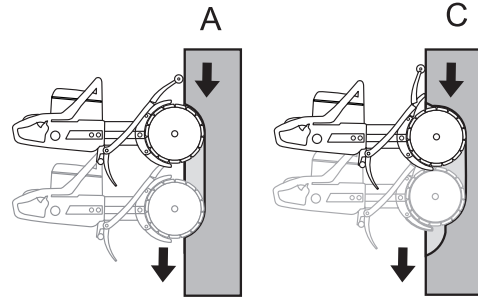

- Volg dezelfde slijpsnede, maar verder in het werkstuk (C), en herhaal het werk met het breekijzer.

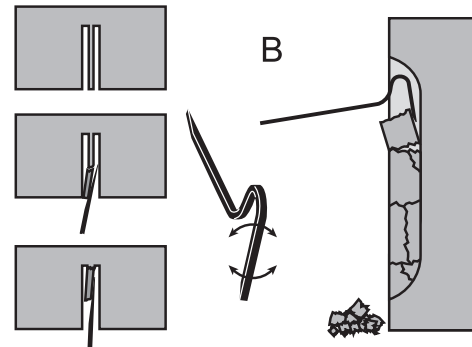

**WAARSCHUWING!** Zorg er bij verticaal zagen altijd voor dat u vanaf de bovenkant van de zaagsnede naar onderen zaagt. Zaag nooit vanaf de onderkant van de zaagsnede omhoog. Dit kan leiden tot terugslag, wat persoonlijk letsel kan veroorzaken.

- Herhaal deze werkwijze tot de gewenste zaagdiepte is bereikt (D, E).

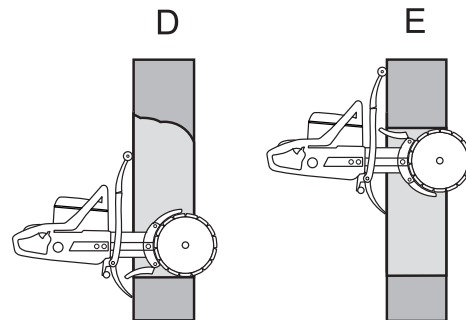

- De beschermkappen voor de slijpschijven zijn zo geconstrueerd dat ze zich makkelijk aanpassen aan de diepte waarmee de doorslijpmachine in het werkstuk gaat.

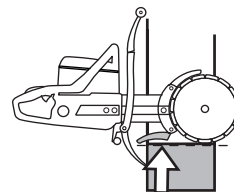

**WAARSCHUWING!** Draai de doorslijpmachine niet naar de zijkant, hierdoor kunnen de slijpschijven vast komen te zitten of breken met persoonlijk letsel tot gevolg.

# VEILIGHEIDSINSTRUCTIES

## Terugslag

Terugslag is een plotselinge achterwaartse beweging van de zaag die kan optreden wanneer de bladen stilvallen (door afknijsing, beklemming, verdraaiing) in de zogenaamde terugslagrisicozone. De meeste terugslagen zijn klein en worden waargenomen als kleine "rukken" aan de voorste handgreep. Een terugslag kan echter erg krachtig zijn. Wanneer u even niet oplet of een slechte grip hebt, kan de zaag tegen u aan worden geslingerd.



**WAARSCHUWING!** De terugslag kan zeer onverwachts en krachtig zijn, waardoor de zaag tegen u aan wordt geslingerd. Dit kan leiden tot ernstig of zelfs dodelijk letsel. Het is van essentieel belang dat u begrijpt waardoor terugslag wordt veroorzaakt en hoe u terugslag kunt voorkomen door de juiste zaagtechniek toe te passen.

## Oorzaak van terugslag

Terugslag wordt veroorzaakt doordat u zaagt met de terugslagrisicozone van het zaagblad, bijvoorbeeld wanneer u "omhoog" of naar u toe zaagt.

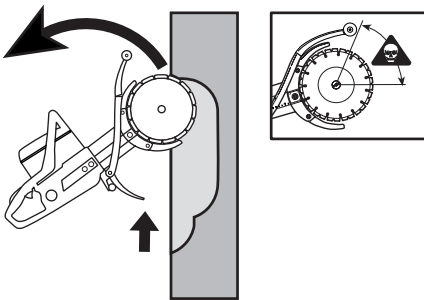

## Basisregels

- Zaag nooit omhoog of naar u toe, omdat de terugslagrisicozone in dat geval de actieve zaagzone wordt.

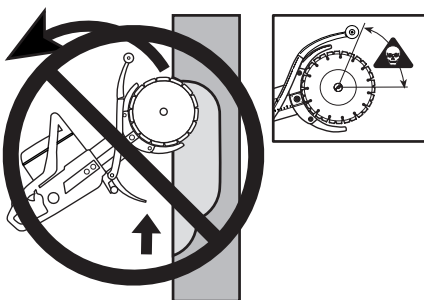

- Hou de machine altijd met beide handen stevig beet. Duimen en vingers moeten daarbij rond de handgrepen worden gehouden.
- Zorg voor een goede balans en een stabiele houding.
- Zorg er bij verticaal zagen altijd voor dat u vanaf de bovenkant van de zaagsnede naar onderen zaagt.
- Slijp altijd met vol gas.
- Zaag niet met het bovenste kwadrant (de terugslagrisicozone) van het zaagblad. Voorkom dat u de bladen verdraait of zijwaarts in de zaagsnede drukt. Dit kan terugslag veroorzaken.

- Wees voorzichtig bij het opnieuw plaatsen van het zaagblad in de zaagsnede. Zorg ervoor dat de zaagsnede breed genoeg is en dat de zaagbladen niet in een hoek in de zaagsnede staan. Dit kan terugslag veroorzaken.
- Sta op voldoende afstand van het werkstuk.
- Zaag nooit boven schouderhoogte.
- Zaag nooit vanaf een ladder. Gebruik een platform of steiger wanneer u op grote hoogte moet werken.
- Let op of het werkstuk beweegt of dat iets anders gebeurt waardoor de snede dicht gaat en de slijpschijven vast komen te zitten.

## Het naar binnen trekken

Pull in treedt op als de onderkant van de slijpschijven plotseling stoppen of als de zaagsneden in elkaar komen. (Ter voorkoming, zie instructies in het hoofdstuk 'Basisregels' en 'Klemmen/Draaien' hieronder.)

## Blokkering/rotatie

Wanneer de zaagsnede dichtloopt, treedt beknelling op. De machine wordt dan plotseling met een zeer sterke beweging naar beneden getrokken.

## Voorkomen van blokkering

Het werkstuk dient zodanig te worden ondersteund dat de zaagsnede tijdens en na het zagen open blijft

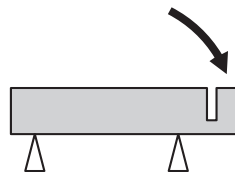

## Het toerental van de motor controleren

Gebruik regelmatig een toerenmeter om het toerental van de motor te controleren op bedrijfstemperatuur, met vol gas en zonder belasting.

## Montage slijpschijven

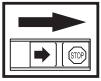

De Husqvarna-slijpschijven zijn speciaal gemaakt en goedgekeurd voor het uit de hand doorslijpen met K650 Cut-n-Break. De slijpschijven hebben een geïntegreerde poeliehelft en moeten per paar worden vervangen.

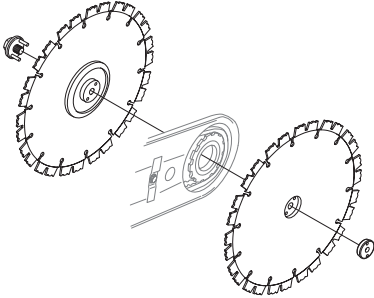

- Maak de moeren van het zaagblad los, draai de spanschroef enkele slagen tegen de klok in en schroef het blad zo ver mogelijk terug voor u de oude slijpschijven demonteert. Zo belandt de aandrijfriem in een gunstiger positie met het oog op de montage van nieuwe slijpschijven. **De aandrijfriem klemt niet even makkelijk.**
- Demonteer de oude slijpschijven door de centrummoer los te draaien. Controleer de aandrijfriem op slijtage wanneer de slijpschijven zijn gedemonteerd. Voor het vervangen van de aandrijfriem, zie de instructies in het hoofdstuk 'Aandrijfriem vervangen'.
- Plaats de slijpschijven ieder aan een kant van de slijparm. Zorg ervoor dat de gaten voor de beide stuurpenen in de poeliehelft zo terechtkomen dat ze in de gaten in de ring vallen en in de moer. Monteer vervolgens de schroef en de ringeenheid met de stuurpenen.

**N.B.!** Het is zeer belangrijk dat de slijpschijven draaien wanneer de moer wordt vastgezet. Dit om ervoor te zorgen dat de riem niet bekneld raakt tussen de geïntegreerde poeliehelften op de slijpschijven wanneer de slijpschijven/poelies met de moer worden vastgezet. Dit gebeurt bij voorkeur afwisselend, d.w.z. stukje vastdraaien, even draaien en herhalen tot de slijpschijven vastzitten.

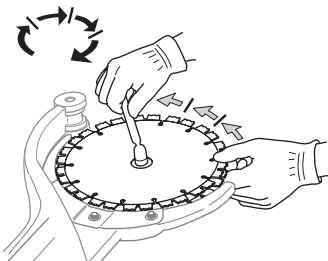

**BELANGRIJK!** Vergeet niet de riem op te spannen en de riemspanning te controleren voor het doorslijpen. Zie instructies onder het hoofdstuk 'Controle en afstellen van aandrijfriem'.

## Beschermkap voor slijpschijven

- De beschermkappen moeten altijd op de machine zijn gemonteerd. Controleer of de beschermkappen goed vastzitten en fungeren voordat het doorslijpen begint.

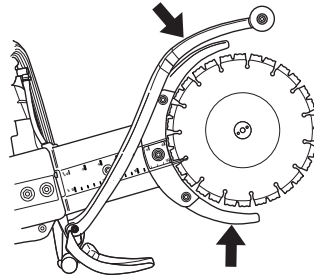

# BRANDSTOFHANTERING

## Brandstof

N.B.! De machine is uitgerust met een tweetaktmotor; gebruik daarom altijd een mengsel van benzine en tweetaktolie. Om zeker te zijn van de juiste mengverhouding is het erg belangrijk dat u de hoeveelheid olie altijd nauwkeurig afmeet. Bij het mengen van kleine brandstofhoeveelheden zullen zelfs kleine afwijkingen van invloed zijn op de mengverhouding.



**WAARSCHUWING!** Zorg steeds voor een goede ventilatie bij het vullen en hanteren van brandstof.

## Benzine

Het aanbevolen laagste octaangehalte is 90 (RON). Als u de motor laat draaien op benzine met een lager octaangehalte dan 90 kan dit tot zogenaamd kloppen leiden. Hierdoor stijgt de motortemperatuur wat tot zware motorbeschadigingen kan leiden.

## Tweetaktolie

- Voor de beste resultaten en prestaties, moet u HUSQVARNA tweetaktolie gebruiken, die speciaal wordt gemaakt voor onze luchtgekoelde tweetaktmotoren.
- Gebruik nooit tweetaktolie die bedoeld is voor watergekoelde buitenboordmotoren, zogenaamde outboardoil (aangeduid met TCW).
- Gebruik nooit olie bedoeld voor vier-takt motoren.

## Mengverhouding

1:50 (2%) met HUSQVARNA tweetaktolie of overeenkomstig.

1:33 (3%) met andere olie, gemaakt voor luchtgekoelde tweetaktmotoren, geklassificeerd voor JASO FB/ISO EGB.

Benzine, liter	Tweetaktolie, liter	
	2% (1:50)	3% (1:33)
5	0,10	0,15
10	0,20	0,30
15	0,30	0,45
20	0,40	0,60

## Mengen

- Meng de benzine en olie altijd in een schone jerrycan die goedgekeurd is voor benzine.
- Begin altijd met de helft van de benzine die gemengd moet worden erin te gieten. Giet er daarna de gehele oliehoeveelheid bij. Meng (schud) het brandstofmengsel. Giet er de resterende hoeveelheid benzine bij.

- Meng (schud) de brandstofhoeveelheid goed voor u de brandstoftank van de machine vult.

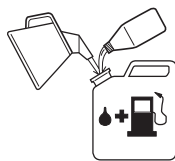

- Meng niet meer brandstof dan voor max. 1 maand nodig is.
- Als u de machine gedurende een langere tijd niet gebruikt, moet u de brandstoftank leeg maken en hem schoonmaken.

## Tanken



**WAARSCHUWING!** Om het risico op brand te verminderen, moet u de volgende voorzorgsmaatregelen nemen:

**Rook niet en plaats ook geen warm voorwerp in de buurt van de brandstof.**

**Tank nooit terwijl de motor draait.**

**Open de dop van de tank voorzichtig wanneer u wilt tanken zodat eventuele overdruk langzaam verdwijnt.**

**Draai de dop van de tank goed vast na het tanken.**

**Verwijder de machine steeds van de tankplaats, voor u de motorzaag start.**

- Hou de handgrepen droog en vrij van olie en brandstof.
- Zorg ervoor dat de brandstof goed gemengd is door de jerrycan te schudden voor u de tank vult.
- Wees altijd voorzichtig met het bijvullen van brandstof. Verplaats de machine ten minste drie meter bij de vulplaats vandaan voor deze wordt gestart. Controleer of de tankdop is vastgedraaid.

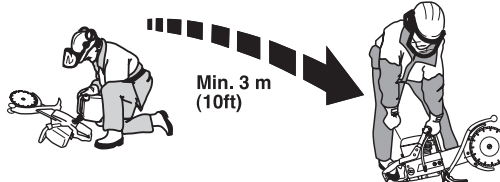

- Maak schoon rond het tankdeksel. Maak de brandstof- en olietank regelmatig schoon. Het brandstoffilter moet ten minste een keer per jaar worden vervangen. Verontreinigingen in de tanks veroorzaken stringen in de werking.

# STARTEN EN STOPPEN

## Voor de start



**WAARSCHUWING!** Voor het starten moet u rekening houden met de volgende punten:

Start de doorslijpmachine niet zonder dat de koppelingsdeksel is aangebracht. Anders kan de koppeling losraken en persoonlijke verwondingen veroorzaken.

Verwijder de machine steeds van de tankplaats, voor u de motorzaag start.

Controleer of u en de machine stevig staan en of de slijpschijven vrij kunnen draaien.

Hou onbevoegden uit het werkgebied.

## Wateraansluiting

Sluit de waterslang aan op de watertoevoer. De waterflow wordt geregeld met de waterkraan.

## Start van koude motor

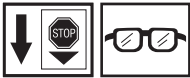

**Decompressieklep:** Druk de klep in om de druk in de cilinder te verminderen, dit om het starten van de slijpmachine te vereenvoudigen. De decompressieklep (A) moet altijd worden gebruikt bij het starten. Wanneer de machine is gestart, gaat de klep automatisch terug naar uitgangspositie.

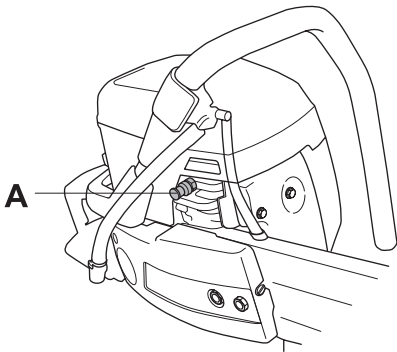

**Startgasvergrendeling:** Druk de gashendelvergrendeling en de gashendel in en vervolgens de startgasvergrendeling (B). Laat de gashendel los waarna deze vergrendeld is in halfgasstand. De vergrendeling wordt vrijgegeven wanneer u de gashendel helemaal indrukt.

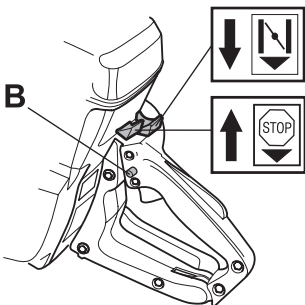

**Ontsteking:** Zet de stopschakelaar in de startpositie.

**Choke:** Trek de chokehendel helemaal uit.

## Start van warme motor

Volg dezelfde startprocedure als voor de koude motor, maar zonder de chokehendel in de chokestand te zetten.

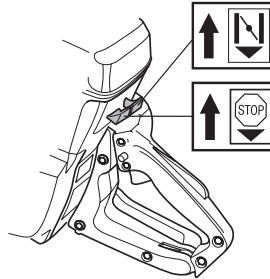

## Starten



**WAARSCHUWING!** De slijpschijven draaien wanneer de motor start. Zorg ervoor dat ze vrij kunnen draaien.

Pak de voorhandgreep met uw linkerhand vast. Plaats uw rechtervoet op het onderste deel van de achterhandgreep en druk de machine tegen de grond. **Wikkel het starterkoord nooit rond uw hand.**

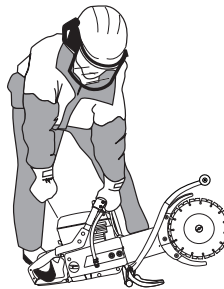

Pak de starthendel beet, trek met uw rechterhand het starterkoord langzaam uit tot u weerstand voelt (de starthaken grijpen in) en maak vervolgens snelle en krachtige trekbewegingen.

N.B.! Trek het starterkoord niet volledig uit en laat de starthendel niet zomaar los wanneer het volledig uitgetrokken is. Dit kan tot beschadigingen van de machine leiden.

Wanneer de motor start, geef snel vol gas en het startgas wordt automatisch uitgeschakeld.

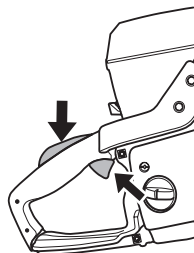

## Stoppen

De motor wordt stopgezet, door de ontsteking met behulp van de stopschakelaar uit te schakelen.

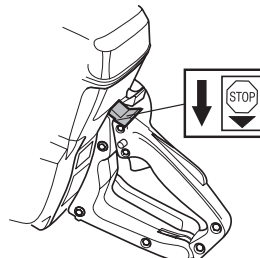

## Controle en afstellen van aandrijfriem



- De aandrijfriem zit helemaal ingekapseld en goed beschermd tegen zowel stof, vuil als mechanische schade tijdens het zagen.
- Controleer het strekken van de aandrijfriem door met uw vinger te voelen zoals op de afbeelding te zien is. Een correct gestrekte aandrijfriem moet ongeveer 5 mm kunnen bewegen.

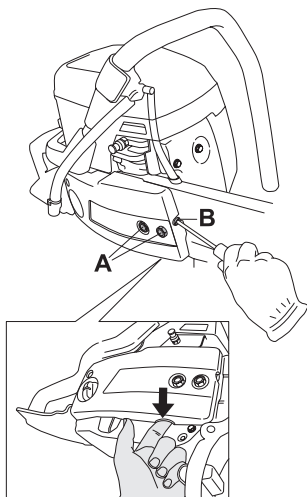

- Om de aandrijfriem te strekken, worden de beide bouten (A) waarmee het zaagblad vastzit, een slag tegen de klok in gedraaid.
- Draai de strekschroef (B) met de klok mee, terwijl u met uw vinger voelt hoe de aandrijfriem wordt opgespannen. Wanneer de aandrijfriem ongeveer 5 mm beweegt, is hij voldoende gestrekt en kunt u de beide bouten vastdraaien waarmee de slijpschijfhouder vastzit.

**BELANGRIJK!** Een nieuwe aandrijfriem moet een keer worden nagespannen wanneer een of twee brandstoftanks zijn verbruikt.

## Vervangen van aandrijfriem



- Haal de spanning van de riem.

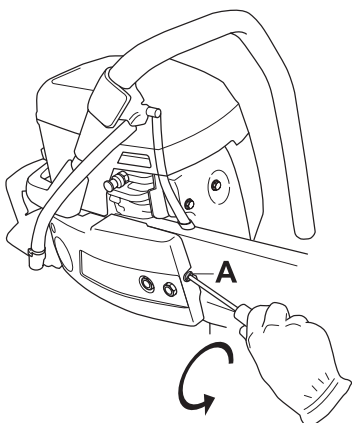

- Verwijder de slijpschijven.

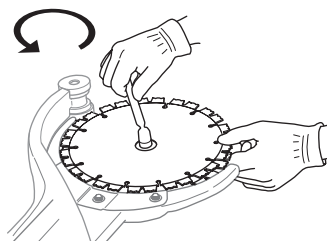

- Verwijder de koppelingsdeksel door de bouten A en B los te draaien.

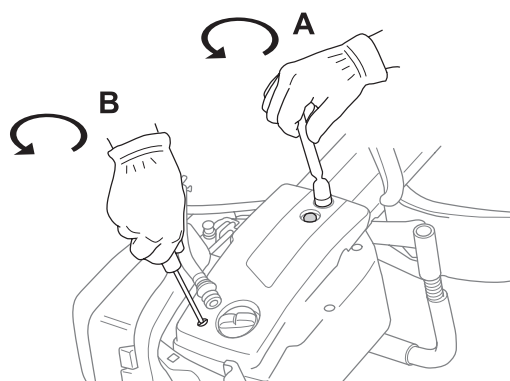

- Wrik de aandrijfriem van de neus van de slijparm (C).

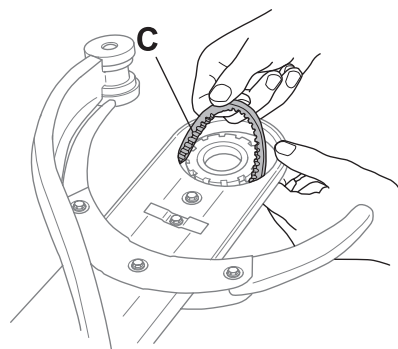

- Maak de waterslang (E) los. Schuif de houder terug en haal de aandrijfriem van de koppeling (D).

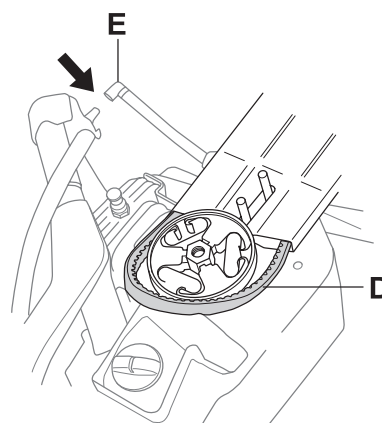



# ONDERHOUD

- Trek de slijp-arm los door hem recht naar voren te trekken, zie afbeelding.

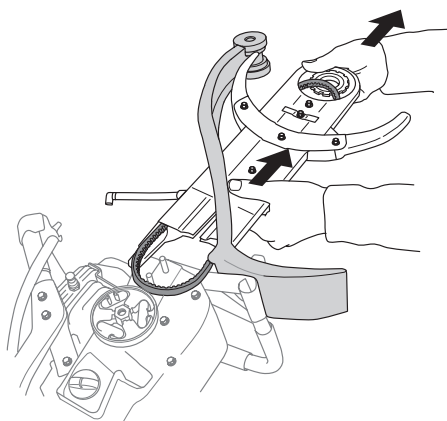

- Haal de complete aandrijfriem (D) weg.
- Maak de zes bouten (F) los, waarmee de beschermkappen op de slijp-arm vastzitten.

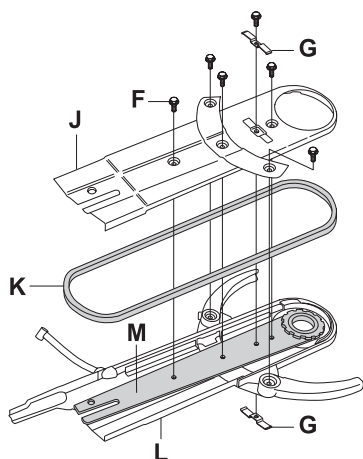

- Plaats de nieuwe aandrijfriem (K).
- Plaats de beschermkappen en de riemkap terug.
- De slijpschijfhouder (M) moet zo op de plaat (L) worden gezet dat de gaten in de plaat midden voor de gaten op de houder liggen.
- De randen van de plaat (J) moeten binnen de randen van de plaat (L) liggen.
- Schroef de zes bouten (F) vast en controleer/stel de strekking van de aandrijfriem (K) af. Zie instructies onder het hoofdstuk 'Controle en afstellen van aandrijfriem'.
- De uitslagbegrenzers (G) worden als laatste gemonteerd. Klem de platen samen zoals op de afbeelding te zien is.

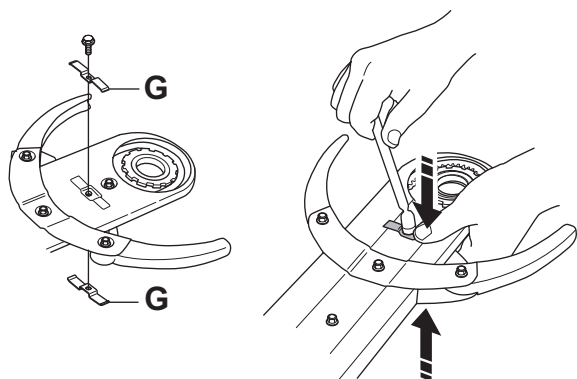

- Plaats de slijpschijven terug en draai de moer vast. Zie de instructies in het hoofdstuk 'Montage van slijpschijven'.

N.B.! Zorg dat de riemspanschroef helemaal ingeschroefd is en dat de houder maximaal teruggeschroefd is, zodat de riemkap op zijn plaats past.

## Poelie en koppeling

Start de motor nooit als poelie en koppeling gedemonteerd zijn.

## Carburateur

Uw Husqvarna-product is geconstrueerd en gemaakt volgens specificaties, die de schadelijke uitlaatgassen reduceren.

## Werking

De carburateur regelt de snelheid van de machine via de gashendel. Lucht en brandstof worden in de carburateur gemengd.



**WAARSCHUWING!** Start de machine niet zonder dat slijp-arm en slijpelement gemonteerd zijn. Anders kan de koppeling losraken en persoonlijk letsel veroorzaken.

## Naalden

De carburateur is voorzien van vaste sproeiers, om ervoor te zorgen dat de machine altijd het juiste mengsel brandstof en lucht krijgt. Indien de motor geen vermogen heeft of slecht accelereert, moet u het volgende doen:

- Controleer het luchtfilter en vervang indien nodig.
- Als dat niet helpt, moet u contact opnemen met een erkende servicewerkplaats.

## Fijnafstelling van het stationair toerental T

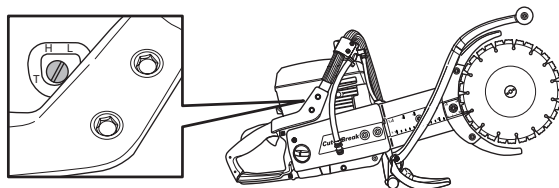

Stel het stationair toerental af met schroef T. Als een afstelling nodig is, draait u de stationairschroef met de klok mee tot de slijpschijven beginnen te draaien. Draai de schroef vervolgens tegen de klok in tot de schijven stoppen met draaien. Een correct afgestelde stationairstand is bereikt wanneer de motor zonder twijfel accelereert.

Anbevolen stationair toerental: 2500 tpm



**WAARSCHUWING!** Als het stationair toerental niet zo kan worden afgesteld dat de snijuitrusting stilstaat, dient u uw dealer/servicewerkplaats te raadplegen. Gebruik de machine nooit voor deze correct is afgesteld of gerepareerd.

## Luchtfilter



Het luchtfilter moet regelmatig worden schoongemaakt van vuil en stof om te voorkomen:

- Storingen van de carburateur
- Moeilijkheden bij het starten
- Lager vermogen
- Onnodige slijtage van de motoronderdelen.
- Abnormaal hoog brandstofverbruik

Het luchtfiltersysteem bestaat uit een geolied schuimplastic filter (1) en een papieren filter (2):

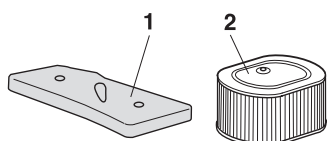

- Het schuimplastic filter zit makkelijk bereikbaar onder filterkap A. Dit filter moet een keer per week worden gecontroleerd en worden vervangen indien nodig. Om een goede filterwerking te krijgen, moet het filter regelmatig worden vervangen of worden schoongemaakt en ingeolied. Voor dit doeleinde is een speciale HUSQVARNA-olie ontwikkeld.

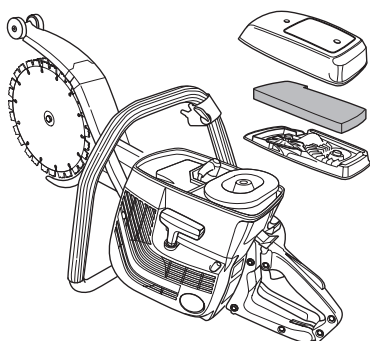

- Verwijder het schuimplastic filter. Was het filter zorgvuldig in lauw water met zeep. Na het schoon maken moet u het filter zorgvuldig in schoon water uitspoelen. Knijp het filter uit en laat het drogen. NB! Perslucht met te hoge druk kan het schuimplastic beschadigen.



- Olie het schuimplastic filter zorgvuldig in. Het is zeer belangrijk dat het hele filter vol met olie is gedrenkt.
- Doe het filter in een plastic zak en giet de filterolie erbij. Kneed de plastic zak om de olie te verdelen. Knijp het filter in de plastic zak uit en giet de overgebleven olie weg

voordat het filter op de machine wordt gemonteerd. Gebruik nooit gewone motorolie. Deze zakt zeer snel door het filter naar beneden en blijft dan op de bodem liggen.

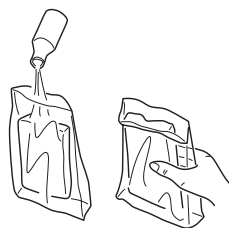

- Een aantal maal gewassen schuimplastic filter slijt. Vervang door een nieuw filter wanneer het niet veerkrachtig is en goed afdicht tegen de filterkap.
- Het papierfilter is bereikbaar onder kap B. Dit filter moet worden vervangen/schoongemaakt wanneer het vermogen van de motor afneemt of na 1-2 weken. Let op dat het filter niet mag worden gewassen.

Na een lange gebruiksperiode kan het luchtfilter niet meer worden gereinigd. Daarom moet het filter regelmatig worden vervangen worden. **Een beschadigd luchtfilter moet altijd vervangen worden.**

**BELANGRIJK!** Slecht onderhoud van het luchtfilter leidt tot een aanslag op de bougie en abnormale slijtage van de onderdelen van de motor.

## Brandstoffilter

- Het brandstoffilter zit in de brandstoftank.
- De brandstoftank moet worden beschermd tegen vuil bij het tanken. Dit vermindert het risico van storingen die worden veroorzaakt door het verstopen van het brandstoffilter dat in de tank zit.
- Het brandstoffilter kan niet worden schoongemaakt maar moet worden vervangen door een nieuw filter wanneer het verstopt is. **Het filter moet ten minste een keer per jaar worden vervangen.**

## Waterkraan

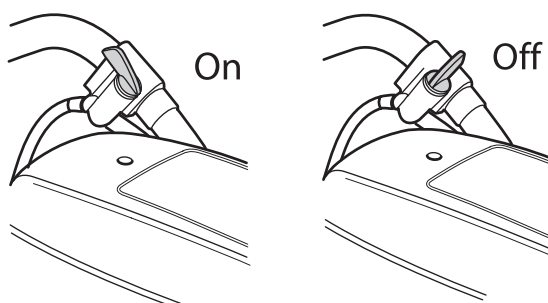

## Waterfilter

Controleer het reduceerventiel en maak schoon indien nodig.

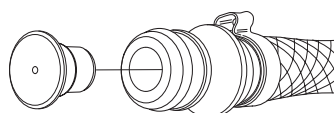

# ONDERHOUD

## Starter



**WAARSCHUWING!** De in het starterhuis gemonteerde terugspringveer is opgespannen en kan eruit springen als men niet voorzichtig tewerk gaat en kan dan persoonlijke verwondingen veroorzaken.

Wees altijd voorzichtig bij het vervangen van de veer of het starterkoord. Draag altijd een veiligheidsbril.

## Een gebroken of versleten starterkoord vervangen



- Maak filterkap en cilinderdeksel los.
- Draai de schroeven los waarmee de starter op het carter bevestigd is en verwijder de starter.

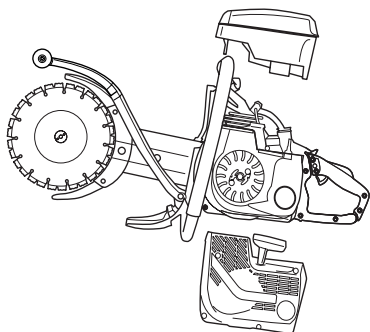

- Trek het starterkoord ca. 30 cm uit en til ze op tot de inkeping in de periferie van de schijf. Nulstel de terugspringveer door de schijf langzaam achteruit te draaien.

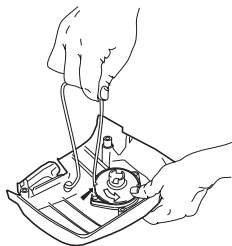

- Verwijder evt. resten van het oude startkoord en controleer of de startveer werkt. Stop het nieuwe startkoord door het gat in het starterhuis en op de koordschijf.

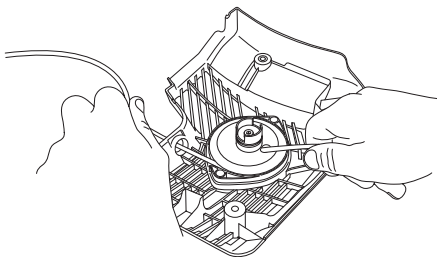

- Zet het startkoord vast rond het midden van de koordschijf zoals op de afbeelding te zien is. Trek de bevestiging stevig vast en zorg ervoor dat het losse uiteinde zo kort mogelijk is. Veranker het uiteinde van het startkoord in de starthandgreep.

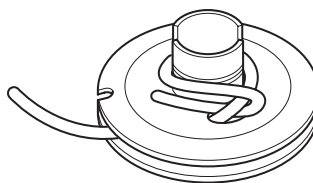

- Voer het koord door de uitsparing aan de rand van de schijf en wikkel het koord 3 slagen met de klok mee rond het midden van de koordschijf.

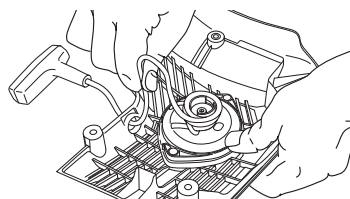

- Trek vervolgens aan de starthandgreep, waardoor de veer op spanning komt. Herhaal de procedure nog een keer en dan met vier slagen.
- Let op dat de starthandgreep naar de juiste uitgangspositie wordt getrokken nadat de veer is opgespannen.
- Controleer of de veer niet naar de eindstand wordt getrokken door het startkoord helemaal uit te trekken. Rem de koordschijf met uw duim af en controleer of het mogelijk is de koordschijf dan nog ten minste een halve slag te draaien.

## De terugspringveer spannen

- Plaats het starterkoord in de inkeping van de schijf en draai de schijf 2 slagen naar rechts.

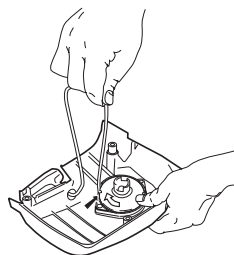

N.B.! Controleer of de schijf, wanneer het starterkoord volledig uitgetrokken is, tenminste een halve slag gedraaid kan worden.

## Een gebroken terugspringveer vervangen



- Maak de bout in het midden van de koordschijf los en haal de schijf weg.
- Vergeet niet dat de retourveer op spanning in het starterhuis ligt.

# ONDERHOUD

- Maak de schroeven waarmee de veercasette vastzit los.

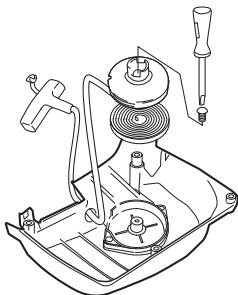

- Verwijder de retourveer door de starter om te draaien en de haken los te maken, met behulp van een schroevendraaier. De haken houden het pakket met de retourveer op de starter vast.
- Smeer de terugstelveer in met dunne olie. Monteer het koordwiel en span de terugstelveer.

## Starter monteren

- Monteer de starter door eerst het starterkoord volledig uit te trekken en daarna de starter op het carter te plaatsen. Laat het starterkoord langzaam los zodat de starthaken in het wiel grijpen.

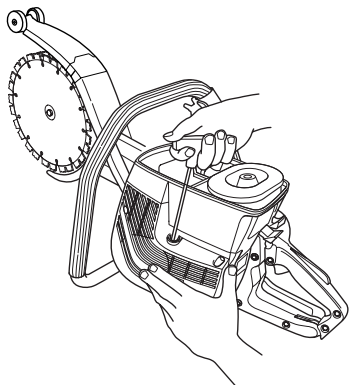

- Monteer de starter en zet de bouten vast.
- Monteer het cilinderdeksel en de filterkap.

## Bougie



De volgende factoren zijn van invloed op de conditie van de bougie:

- Een incorrecte afstelling van de carburateur.
- Een incorrect brandstofmengsel (te veel olie in het mengsel).
- Een vuil luchtfilter.

Deze factoren veroorzaken afzettingen op de elektroden van de bougie, wat tot motordefecten en startmoeilijkheden kan leiden.

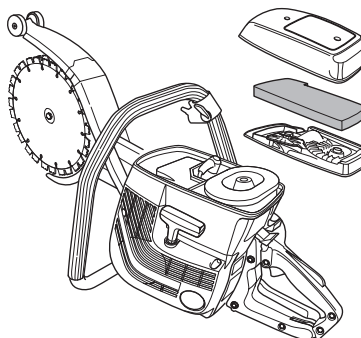

- Wanneer de machine te weinig vermogen heeft, moeilijk start of onregelmatig onbelast draait, dient u altijd eerst de bougie te controleren voor u andere maatregelen neemt. Maak de bougie schoon als ze verstopt is en controleer of de afstand tussen de elektroden 0,5 mm bedraagt. De bougie moet na een maand gebruik, of eerder indien nodig, vervangen worden.

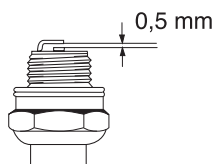

N.B.! Gebruik steeds het correcte bougietype! Andere types kunnen de zuiger/cilinder beschadigen.

# ONDERHOUD

## Koelsysteem

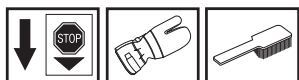

Om de werktemperatuur zo laag mogelijk te houden, is de machine uitgerust met een koelsysteem.

Het koelsysteem bestaat uit:

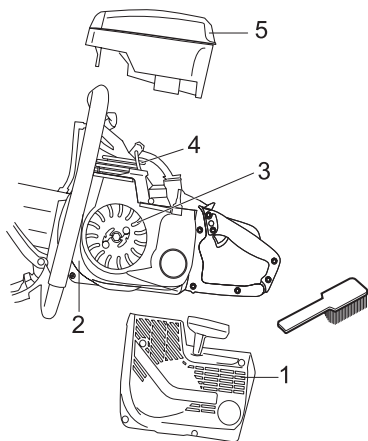

- 1 Luchtinlaat in de starter.
- 2 Luchtgeleidingsrail.
- 3 Ventilatorschoepen op het vliegwiel.
- 4 Koelflenzen op de cilinder.
- 5 Cilinderkap (leidt de koellucht naar de cilinder).

Maak het koelsysteem één keer per week schoon met een borstel; dit moet vaker gebeuren wanneer u in moeilijke omstandigheden werkt. Een vuil of verstopt koelsysteem leidt tot oververhitting van de machine waardoor de cilinder en zuiger beschadigd kunnen worden.

## Geluiddemper



De geluiddemper is ontworpen om het geluid van de machine te reduceren, en om de uitlaatgassen van de gebruiker weg te richten. De uitlaatgassen zijn zeer heet en bevatten vonken die droge en ontvlambare materialen in brand kunnen steken.

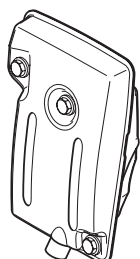

Gebruik de machine nooit als de geluiddemper in slechte staat is.

## Algemene skonderhoudsinstructies

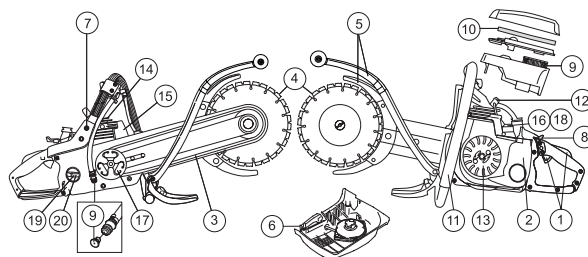

Hieronder worden algemene onderhoudsvorschriften opgesomd. Neem contact op met uw dealer indien u meer informatie behoeft.

### Dagelijks onderhoud

- 1 Controleer of alle onderdelen van de gashendel werken uit veiligheidsoogpunt (gashendel en startgasvergrendeling).
- 2 Maak de machine uitwendig schoon.
- 3 Controleer de spanning van de aandrijfriem.
- 4 Controleer de staat van de slijpschijven en aandrijfwielen.
- 5 Controleer de staat van de beschermkappen.
- 6 Controleer de starter en het startkoord en maak de luchtinlaat van de starter aan de buitenkant schoon.
- 7 Controleer of de bouten en moeren vastgedraaid zijn.
- 8 Controleer of de stopschakelaar werkt.
- 9 Controleer de werking van het reduceerventiel.

### Wekelijks onderhoud

- 10 Controleer de conditie van het luchtfilter.
- 11 Controleer of de handgrepen en trillingsisolatoren niet beschadigd zijn.
- 12 Maak de bougie schoon. Controleer of de afstand tussen de elektroden 0,5 mm bedraagt.
- 13 Controleer de ventilatorschoepen op het vliegwiel. Controleer de starter en de terugveer.
- 14 Maak de koelflenzen op de cilinder schoon.
- 15 Controleer of de geluiddemper goed vast zit en niet beschadigd is.
- 16 Controleer de werking van de carburateur.

### Maandelijks onderhoud

- 17 Controleer het koppingscentrum, het aandrijf wiel en de koppingsveer op slijtage.
- 18 Maak de buitenkant van de carburateur schoon.
- 19 Controleer het brandstoffilter en de brandstofleidingen. Vervang indien nodig.
- 20 Maak de buitenkant van de brandstoftank schoon.

# TECHNISCHE GEGEVENS

## Technische gegevens

	K650 Cut-n-break
<b>Motor</b>	
Cilinderinhoud, cm <sup>3</sup>	71
Cilinderdiameter, mm	50
Slaglengte, mm	36
Stationair toerental, t/min	2500
Aanbevolen max. overtoeren, t/min	9750 (+/- 250)
Vermogen, kW	3,5
<b>Ontstekingssysteem</b>	
Fabrikant van ontstekingssysteem	EM
Bougie	Champion RCJ 6Y/ NGK BPMR 7A
Elektrodenafstand, mm	0,5
<b>Brandstof-/smeersysteem</b>	
Fabrikant van carburateur	Tillotson
Soort carburateur	W CAT: 5,7
Inhoud benzinetank, liter	0,7
<b>Gewicht</b>	
Gewicht, inclusief waterset, zonder brandstof en zaaguitrusting, kg	8,9
Gewicht, inclusief waterset zonder brandstof en met zaaguitrusting, kg	10,3
<b>Lawaai-emissie</b>	
(zie opm. 1)	
Geluidsvermogen, gemeten dB(A)	115
Geluidsvermogen, gegarandeerd L <sub>WA</sub> dB(A)	116
<b>Geluidsniveau</b>	
(zie opm. 2)	
Equivalent geluidsniveau bij oor van de gebruiker, gemeten volgens EN 1454, dB(A)	100
<b>Trillingsniveau</b>	
Handgreetrillingen gemeten volgens ISO 19432	
Voorhandgreep, equivalentwaarde, m/s <sup>2</sup>	3,2
Achterhandgreep, equivalentwaarde, m/s <sup>2</sup>	5,7

Opm. 1: Emissie van geluid naar de omgeving gemeten als geluidsvermogen (L<sub>WA</sub>) volgens EG-richtlijn 2000/14/EG.

Opm. 2: Equivalent geluidsdrukkniveau wordt berekend als de tijdsgewogen energiesom van de geluidsdrukkniveaus in verschillende werkomstandigheden, met de volgende tijdsindeling: 1/2 nullast en 1/2 maximum snelheid.

## Slijpuitrusting

Zaagblad	Overbrenging	Max. omloopsnelheid, m/s	Max. zaagdiepte
9"	48/79	80	400 mm

### Max. bladsnelheid, tpm

6200



---

# TECHNISCHE GEGEVENS

---

## EG-verklaring van overeenstemming

### (Alleen geldig voor Europa)

**Husqvarna Construction Products**, SE-433 81 Partille, Zweden, tel: +46-31-949000, verklaart hierbij dat doorslijpmachine **K650 Cut-n-break** met een serienummer uit het jaar 2006 en verder (het jaar met daaropvolgend een serienummer wordt duidelijk aangegeven op het typeplaatje), in overeenstemming is met de voorschriften in de RICHTLIJNEN VAN DE RAAD:

- van 22 juni 1998 "betreffende machines" **98/37/EG**, bijlage IIA.
- van 15 december 2004 "betreffende elektromagnetische compatibiliteit" **2004/108/EEC**.
- van 8 mei 2000 "betreffende geluidsemisatie door materieel voor gebruik buitenshuis" **2000/14/EG**. Beoordeling van de overeenstemming uitgevoerd volgens Bijlage V.

Voor informatie betreffende lawaaiemissies, zie hoofdstuk Technische gegevens.

De volgende normen zijn van toepassing: **EN ISO 12100:2003, EN ISO 55012:2002, EN 1454, ISO 19432**

SMP Svensk Maskinprovning AB, Fyrisborgsgatan 3, SE-754 50 Uppsala, Zweden, heeft een vrijwillige typegoedkeuring uitgevoerd met betrekking tot richtlijn 2000/14/EG voor Husqvarna AB. Het certificaat heeft nummer: **01/169/002**

Partille, 2 mei 2006



Ove Donnerdal, Hoofd Ontwikkeling

1151266-36



2008-08-08