

# Bruksanvisning **K950**

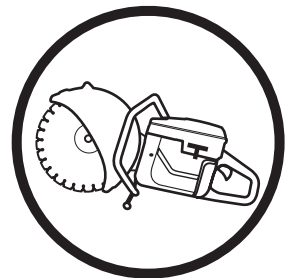

Läs igenom bruksanvisningen noggrant och förstå innehållet innan du använder maskinen.

**Svenska**

# SYMBOLFÖRKLARING

## Symbolförklaring

**VARNING!** Maskinen kan felaktigt eller slarvigt använd vara ett farligt redskap, som kan orsaka allvarliga skador eller dödsfall för användaren eller andra.



Läs igenom bruksanvisningen noggrant och förstå innehållet innan du använder maskinen.



Använd alltid:

- Skyddshjälm
- Hörselskydd
- Skyddsglasögon eller visir



Denna produkt överensstämmer med gällande EG-direktiv.



**VARNING!** Vid kapning uppstår dammbildning som kan förorsaka skador vid inandning. Använd godkänt andningsskydd. Undvik att inandas bensinångor och avgaser. Sörj för god ventilation.



**VARNING!** Gnistor från kapskivan kan förorsaka brand i brännbara material såsom: bensin, trä, torrt gräs m.m.



Bulleremissioner till omgivningen enligt Europeiska Gemenskapens direktiv. Maskinens emission anges i kapitel Tekniska data och på dekal.



Kontroll och/eller underhåll skall utföras med motorn frånslagen, med stoppkontakten i läge STOP.



Använd alltid skyddshandskar.



Regelbunden rengöring krävs.

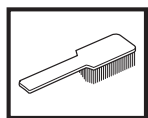

Okulär kontroll.



Skyddsglasögon eller visir måste användas.



Körläge



Stopp, med fjäderretur till körläge.



Stopp, i fixerat läge.



Övriga på maskinen angivna symboler/dekaler avser specifika krav för certifieringar på vissa marknader.

---

# INNEHÅLL

---

## Innehåll

### SYMBOLFÖRKLARING

Symbolförklaring .....	2
------------------------	---

### INNEHÅLL

Innehåll .....	3
----------------	---

### VAD ÄR VAD?

Vad är vad på kapmaskinen? .....	4
----------------------------------	---

### SÄKERHETSINSTRUKTIONER

Åtgärder före användning av ny kapmaskin .....	5
Personlig skyddsutrustning .....	5
Maskinens säkerhetsutrustning .....	6
Kontroll, underhåll och service av maskinens säkerhetsutrustning .....	7
Allmänna säkerhetsinstruktioner .....	8
Allmänna arbetsinstruktioner .....	9
Kapskivor .....	11

### MONTERING

Montering av kapaggregat .....	13
Kontroll av drivaxel och flänsbrickor .....	13
Montering av kapskiva .....	13
Skydd för kapskivan .....	13

### BRÄNSLEHANTERING

Drivmedel .....	14
Tankning .....	14

### START OCH STOPP

Start och stopp .....	15
-----------------------	----

### UNDERHÅLL

Sträckning av drivrem .....	16
Byte av drivrem .....	16
Remhjul och koppling .....	16
Förgasare .....	16
Bränslefilter .....	17
Luftfilter .....	17
Startapparat .....	18
Tändstift .....	19
Kylsystem .....	19
Ljuddämpare .....	19
Allmänna skötselinstruktioner .....	20

### TEKNISKA DATA

Kaputrustning .....	21
EG-försäkran om överensstämmelse .....	22

# VAD ÄR VAD?

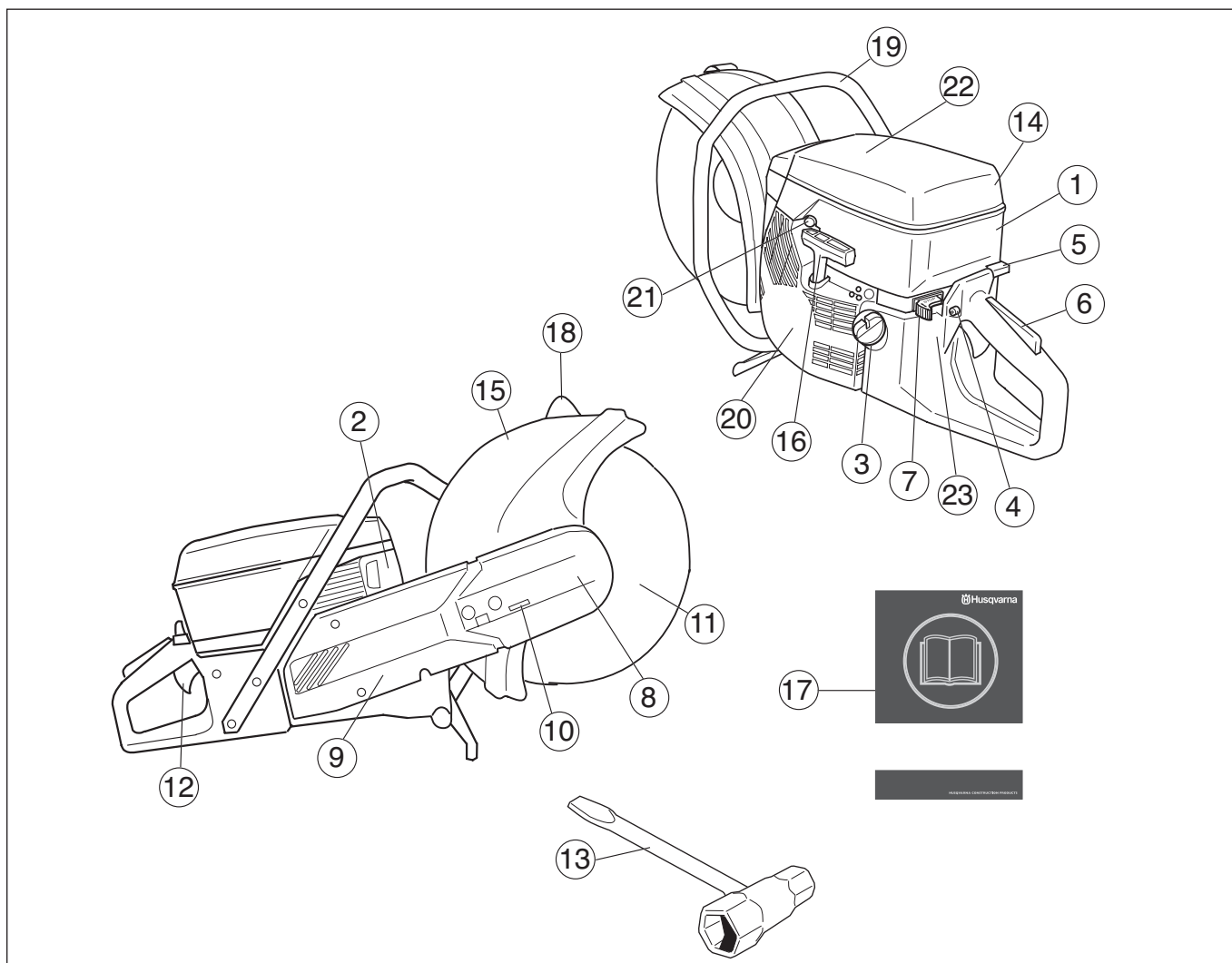

## Vad är vad på kapmaskinen?

- |    |                |    |                                  |
|----|----------------|----|----------------------------------|
| 1  | Cylinderkåpa   | 13 | Kombinyckel                      |
| 2  | Ljuddämpare    | 14 | Luftfilterkåpa                   |
| 3  | Bränsletank    | 15 | Klingskydd/stänkskydd            |
| 4  | Startgasspär   | 16 | Starthandtag                     |
| 5  | Choke          | 17 | Bruksanvisning                   |
| 6  | Gasreglagespär | 18 | Justeringshandtag för klingskydd |
| 7  | Stoppkontakt   | 19 | Främre handtag                   |
| 8  | Kapaggregat    | 20 | Startapparat                     |
| 9  | Kaparm         | 21 | Dekompressionsventil             |
| 10 | Remsträckare   | 22 | Varningsdekal                    |
| 11 | Kapskiva       | 23 | Typskylt                         |
| 12 | Gasreglage     |    |                                  |

# SÄKERHETSINSTRUKTIONER

## Åtgärder före användning av ny kapmaskin

- Läs igenom bruksanvisningen noggrant.
- Kontrollera kapskivans montering, se kapitel "Montering".
- Starta motorn och kontrollera tomgångsinställningen, se anvisningar under rubrik Underhåll. Vid korrekt förgasarinställning ska kapskivan stå stilla på tomgång. Inställningen av tomgångsvarvtalet beskrivs i bruksanvisningen. Ställ in varvtalet rätt enligt dessa anvisningar. Använd inte kapmaskinen om inte tomgångsvarvtalet är rätt justerat!
- Låt din Husqvarna-återförsäljare regelbundet kontrollera kapmaskinen och göra nödvändiga inställningar och reparationer.



**WARNING!** Under inga förhållanden får maskinens ursprungliga utformning ändras utan tillstånd från tillverkaren. Använd alltid originaltillbehör. Icke auktoriserade ändringar och/eller tillbehör kan medföra allvarliga skador eller dödsfall för föraren eller andra.



**WARNING!** Användning av produkter som skär, slipar, borrar, finslipar eller formar material kan generera damm och ångor som kan innehålla skadliga kemikalier. Ta reda på hur det material som du arbetar med är beskaffat och bär lämplig ansikts- eller andningsmask.



**WARNING!** En kapmaskin kan felaktigt eller slarvigt använd vara ett farligt redskap, som kan orsaka allvarlig, till och med livshotande, skada. Det är mycket viktigt att du läser och förstår innehållet i denna bruksanvisning.



**WARNING!** Tändsystemet i denna maskin alstrar under drift ett elektromagnetiskt fält. Detta fält kan under vissa omständigheter ge påverkan på pacemakerfunktionen. För att reducera risken för allvarliga eller livshotande skador rekommenderar vi därför pacemakeranvändare att rådgöra med läkare samt tillverkaren av pacemakern innan denna maskin används.

Husqvarna Construction Products strävar efter att ständigt förbättra produkternas konstruktion. Husqvarna förbehåller sig därför rätten att utan föregående meddelande och utan ytterligare åtaganden införa konstruktionsförändringar.

All information och alla data i denna bruksanvisning gällde det datum denna bruksanvisning lämnades till tryck.

## Personlig skyddsutrustning



**WARNING!** Vid all användning av maskinen skall godkänd personlig skyddsutrustning användas. Personlig skyddsutrustning eliminerar inte skaderisken, men den reducerar effekten av en skada vid ett olyckstillbud. Be din återförsäljare om hjälp vid val av utrustning.

- Skyddshjälm
- Hörselskydd
- Skyddsglasögon eller visir



- Andningsmask

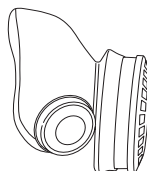

- Kraftiga greppsäkra handskar.

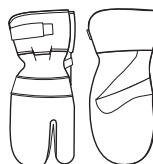

- Åtsittande, kraftig och bekväm klädsel som tillåter full rörelsefrihet.



- Använd benskydd som rekommenderas för det material som ska kapas.
- Stövlar med stålhätta och halkfri sula



- Första förband ska alltid finnas till hands.



# SÄKERHETSINSTRUKTIONER

## Maskinens säkerhetsutrustning

I detta avsnitt förklaras vilka maskinens säkerhetsdetaljer är, vilken funktion de har samt hur kontroll och underhåll skall utföras för att säkerställa att de är i funktion. Se kapitel Vad är vad?, för att hitta var dessa detaljer är placerade på din maskin.



**VARNING!** Använd aldrig en maskin med defekta säkerhetsdetaljer. Följ i detta avsnitt listade kontroll-, underhålls- och serviceinstruktioner.

## Avvibreringssystem

Din maskin är utrustad med ett avvibreringssystem, vilket är konstruerat att ge en så vibrationsfri och behaglig användning som möjligt.

Maskinens avvibreringssystem reducerar överföringen av vibrationer mellan motorenhet/skärutrustning och maskinens handtagsenhet.

Motorkroppen, inklusive skärutrustning, hänger i handtagsenheten via s.k. avvibreringselement.

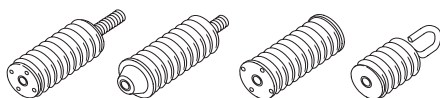

## Stoppkontakt

Stoppkontakten ska användas för att stänga av motorn.

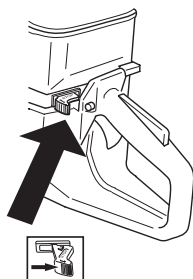

## Ljuddämpare



**VARNING!** Under samt en stund efter användning är ljuddämparen mycket varm. Rör inte ljuddämparen om den är varm!

Ljuddämparen är konstruerad för att ge så låg ljudnivå som möjligt samt för att leda bort motorns avgaser från användaren.



**VARNING!** Motorns avgaser är heta och kan innehålla gnistor vilka kan orsaka brand. Starta därför aldrig maskinen inomhus eller nära eldfångt material!

## VIKTIG INFORMATION

För ljuddämpare är det mycket viktigt att instruktionerna för kontroll, underhåll och service följs. Se anvisningar under rubrik Kontroll, underhåll och service av maskinens säkerhetsutrustning.



**VARNING!** Ljuddämparen innehåller kemikalier som kan vara cancerframkallande. Undvik kontakt med dessa kemikalier ifall ljuddämparen skulle gå sönder.

## Gasreglagespärr

Gasreglagespärren är konstruerad för att förhindra ofrivillig aktivering av gasreglaget. När spärren (A) trycks in frikopplas gasreglaget (B).

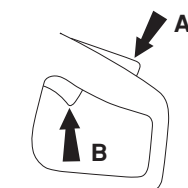

Spärren förblir intryckt så länge gasreglaget är intryckt. När greppet om handtaget släpps återställs både gasreglaget och gasreglagespärren till sina respektive ursprungslägen. Detta sker via två av varandra oberoende retur fjädersystem. Detta läge innebär att gasreglaget automatiskt låses på tomgång.

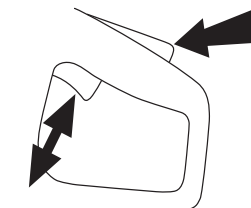

## Skydd för kapskivan



**VARNING!** Kontrollera alltid att klingskyddet är korrekt monterat innan maskinen startas.

Detta skydd sitter monterat ovanför kapskivan och är konstruerat för att förhindra att delar från skivan eller kapat material slungas mot användaren.

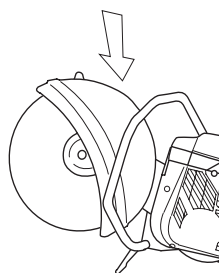

# SÄKERHETSINSTRUKTIONER

## Kontroll, underhåll och service av maskinens säkerhetsutrustning



**VARNING!** All service och reparation av maskinen kräver specialutbildning. Detta gäller särskilt maskinens säkerhetsutrustning. Om maskinen inte klarar någon av nedan listade kontroller ska du uppsöka din serviceverkstad. Ett köp av någon av våra produkter garanterar att du kan få en fackmannamässig reparation och service utförd. Om inköpsstället för maskinen inte är en av våra servande fackhandlare, fråga dem efter närmaste serviceverkstad.

## Avvibreringssystem

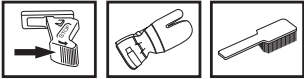

Kontrollera regelbundet avvibreringsementen efter materialsprickor och deformationer.

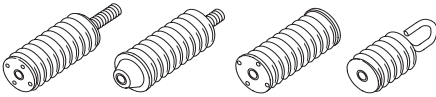

Kontrollera att avvibreringsementen är fast förankrade mellan motorenhet respektive handtagsenhet.

## Stoppkontakt

Starta motorn och kontrollera att motorn stängs av när stoppkontakten förs till stoppläget.

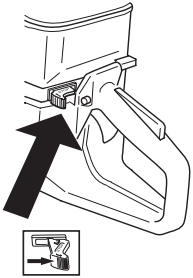

## Ljuddämpare

Använd aldrig en maskin som har en defekt ljuddämpare.



Kontrollera regelbundet att ljuddämparen sitter fast på motorn.



## Gasreglagespär

- Kontrollera att gasreglaget är låst i tomgångsläge när gasreglagespärren är i sitt ursprungsläge.

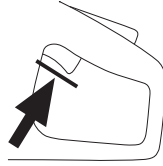

- Tryck in gasreglagespärren och kontrollera att den återgår till sitt ursprungsläge när den släpps.

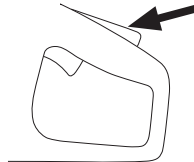

- Kontrollera att gasreglaget och gasreglagespärren går lätt samt att deras retur fjädersystem fungerar.

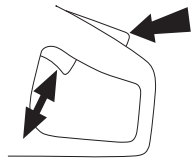

- Starta kapmaskinen och ge fullgas. Släpp gasreglaget och kontrollera att kapskivan stannar och att den förblir stillastående. Om kapskivan roterar med gasreglaget i tomgångsläge skall förgasarens tomgångsjustering kontrolleras. Se anvisningar under rubrik Underhåll.

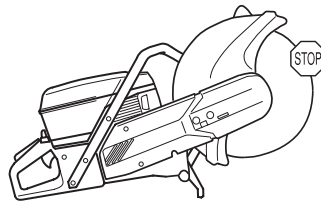

## Kontroll av skydd för kapskivan

Använd aldrig ett defekt skydd eller ett skydd som inte är korrekt monterat.

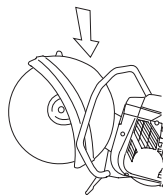

**VARNING!** Kontrollera alltid att skyddet är korrekt monterat innan maskinen startas. Kontrollera även att kapskivan är korrekt monterad och inte har några skador. En skadad kapskiva kan orsaka personskador. Se anvisningar under rubrik Montering.

Kontrollera att skyddet är helt och inte har några sprickor eller deformationer.

# SÄKERHETSINSTRUKTIONER

## Allmänna säkerhetsinstruktioner

- En kapmaskin är konstruerad för att kapa i hårda material, såsom murverk. Beakta den ökade kastrisken vid kapning i mjuka material. Se anvisningar under rubrik Kastförebyggande åtgärder.
- Arbeta inte med kapmaskinen utan att först ha läst och förstått innehållet i denna bruksanvisning. All service utöver de punkter som uppräknas i kapitlet "Kontroll, underhåll och service av maskinens säkerhetsutrustning" ska utföras av kompetent servicepersonal.
- Använd aldrig maskinen om du är trött, om du har druckit alkohol eller om du tar mediciner, som kan påverka din syn, ditt omdöme eller din kroppskontroll.
- Använd personlig skyddsutrustning. Se anvisningar under rubrik Personlig skyddsutrustning.
- Använd aldrig en maskin som modifierats så att den ej längre överensstämmer med originalutförandet.
- Använd aldrig en maskin som är felaktig. Följ underhålls-, kontroll- och serviceinstruktioner i denna bruksanvisning. Vissa underhålls- och serviceåtgärder skall utföras av tränade och kvalificerade specialister. Se anvisningar under rubrik Underhåll.
- Låt aldrig någon annan använda maskinen utan att försäkra dig om att de har förstått innehållet i bruksanvisningen.
- Använd aldrig maskinen inomhus. Var medveten om faran med inandning av motorns avgaser.

## Transport och förvaring

Förvara eller transportera inte kapmaskinen med påmonterad kapskiva.

Förvara kapmaskinen i ett låsbart utrymme så att den är oåtkomlig för barn och obehöriga.

Alla kapskivor ska tas av maskinen efter användning och lagras väl. Förvara kapskivan torrt och frostfritt.

Särskild försiktighet ska iaktas med abrasivskivor. Abrasivskivorna måste lagras på en plan, vågrät yta. Om skivorna levererats med underlägg, ska mellanlägg användas för att hålla dem plana. Om man lagrar en abrasivskiva fuktigt kan detta förorsaka obalans med skador som följd.

Syna nya skivor beträffande transport- eller lagerskador.

## Bränslesäkerhet



### (Tankning/Bränsleblandning/Förvaring)



**WARNING! Var försiktig vid hantering av bränsle. Tänk på brand-, explosions- och inandningsrisker.**

- Tanka aldrig maskinen när motorn är i drift.
- Sörj för god ventilation vid tankning och blandning av bränsle (bensin och 2-taktsolja).
- Flytta maskinen minst 3 m från tankningsstället innan du startar.

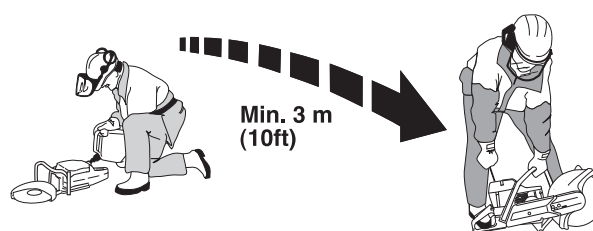

- Starta aldrig maskinen:
  - Om du spillt bränsle på den. Torka av allt spill och låt bensenresterna avdunsta.
  - Om du spillt bränsle på dig själv eller dina kläder, byt kläder. Tvätta de kroppsdelar som varit i kontakt med bränsle. Använd tvål och vatten.
  - Om maskinen läcker bränsle. Kontrollera regelbundet efter läckage från tanklock och bränsleledningar.
- Förvara och transportera maskinen och bränslet så att eventuellt läckage och ångor inte riskerar att komma i kontakt med gnistor eller öppen låga, exempelvis från elmaskiner, elmotorer, elkontakter/strömbrytare eller värmepannor.
- Vid förvaring av bränsle skall för ändamålet speciellt avsedda och godkända behållare användas.
- Vid längre tids förvaring av maskin ska bränsletanken tömmas. Hör med närmaste bensinstation var du kan göra dig av med bränsleöverskott.
- Använd Husqvarnas bränslebehållare med överflynadsskydd.



**WARNING! Tänk på brand-, explosions- och inandningsrisker. Stoppa motorn innan tankning. Fyll ej så att bränslet flödar över. Torka av allt spill på marken och maskinen. Om du spillt bränsle på dig själv eller dina kläder. Byt kläder. Flytta maskinen minst 3 meter från tankningsplatsen innan start.**



# SÄKERHETSINSTRUKTIONER

## Allmänna arbetsinstruktioner



**VARNING!** Detta avsnitt behandlar grundläggande säkerhetsregler för arbete med kapmaskin. Given information kan aldrig ersätta den kunskap en yrkesman besitter i form av utbildning och praktisk erfarenhet. När du råkar ut för en situation som gör dig osäker angående fortsatt användning skall du rådfråga en expert. Vänd dig till din återförsäljare, din serviceverkstad eller en erfaren kap användare. Undvik all användning du anser dig otillräckligt kvalificerad för!

## Grundläggande säkerhetsregler

- Iaktta omgivningen:
  - För att säkerställa att inte människor, djur eller annat kan påverka din kontroll över maskinen.
  - För att förhindra att de förutnämnda inte riskerar att komma i kontakt med kapskivan.
- Undvik användning vid ogynnsamma väderleksförhållanden. Exempelvis tät dimma, regn, hård vind, stark kyla, osv. Att arbeta i dåligt väder är tröttsamt och kan skapa farliga omständigheter, exempelvis halt underlag.
- Börja aldrig att arbeta med maskinen innan arbetsområdet är fritt och du har säkert fotfäste. Titta efter eventuella hinder vid en oväntad förflyttning. Försäkra dig om att inget material kan falla ned och orsaka skador när du arbetar med maskinen. Iaktta stor försiktighet vid arbete i sluttande terräng.
- Se till att inga kläder eller kroppsdelar kommer i kontakt med skärutrustningen när den roterar.
- Håll dig på avstånd från skärutrustningen när den roterar.
- Skyddet för skärutrustningen ska alltid vara på då maskinen är igång.
- Försäkra dig om att arbetsområdet är tillräckligt upplyst för att skapa en säker arbetsmiljö.



**VARNING!** Förflytta inte maskinen när skärutrustningen roterar.

- Se alltid till att du har en säker och stadig arbetsposition.
- Kontrollera så att inga rörledning eller elektriska kablar är dragna i kapområdet.



**VARNING!** Använd maskinen endast i utrymmen med god ventilation. Försummelse kan leda till allvarlig skada eller död.

## Kapning



**VARNING!** Säkerhetsavståndet för kapmaskinen är 15 meter. Du är ansvarig för att djur och åskådare inte befinner sig inom arbetsområdet. Starta inte kapningen förrän arbetsområdet är fritt och du har säkert fotfäste.

## Allmänt

- Starta kapningen med motorn på maximalt varvtal.
- Håll alltid maskinen i ett fast grepp med båda händerna. Håll så att tummarna och fingrarna griper runt handtagen.

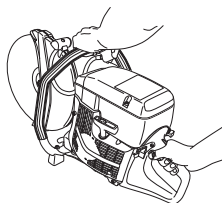

**VARNING!** Överexponering av vibrationer kan leda till blodkärls- eller nervskador hos personer som har blodcirkulationsstörningar. Uppsök läkare om ni upplever kroppsliga symptom som kan relateras till överexponering av vibrationer. Exempel på sådana symptom är; domningar, avsaknad av känsel, "kittlingar", "stickningar", smärta, avsaknad eller reduktion av normal styrka, förändringar i hudens färg eller dess yta. Dessa symptom uppträder vanligtvis i fingrar, i händer eller i handleder.

## Kapteknik

Den teknik som beskrivs nedan är av allmän karaktär. Kontrollera uppgifterna för varje skiva beträffande individuell kapningskaraktär (t ex diamantklingor kräver mindre matningstryck än abrasivskivor).

- Stöd under arbetsstycket på ett sådant sätt att det går att förutsäga vad som kan hända och så att snittet förblir öppet under kapningen.

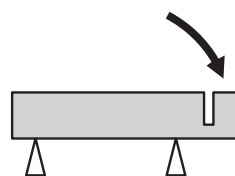
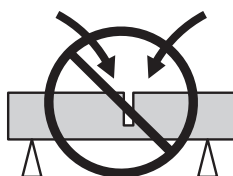

- Kontrollera att skivan inte är i kontakt med någonting när maskinen startas.
- Kapa alltid med maximalt varvtal.
- Starta kapningen mjukt, låt maskinen arbeta utan att tvinga eller pressa in skivan.

# SÄKERHETSINSTRUKTIONER

- För skivan långsamt fram och tillbaka för att erhålla en liten kontaktyta mellan skivan och materialet som ska kapas. På så vis hålls skivans temperatur nere och effektiv kapning erhålls.

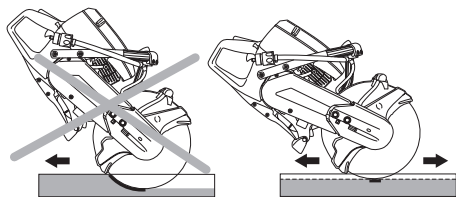

- Mata ner maskinen i linje med kapskivan. Sidotryck kan förstöra kapskivan och är mycket farligt.

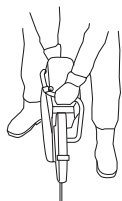

- Skyddet för skärutrustningen skall ställas in så att bakre delen ligger an mot arbetsstycket. Sprut och gnistor från det kapade materialet samlas då upp av skyddet och avleds från användaren.

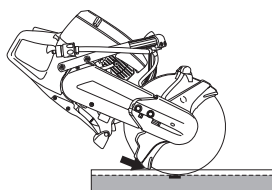

**VARNING! Undvik ovillkorligen att slipa med skivans sida; den kommer nästan säkert att skadas, brytas och kan åstadkomma stora skador. Använd endast den skärande delen.**

**Vik inte kapmaskinen åt sidan, detta kan få skivan att fastna eller brytas med skada på människor som följd.**

## Skärpning av diamantklingor

Diamantklingor kan bli slöa när fel matningstryck används eller vid kapning av vissa material såsom kraftigt armerad betong. Att arbeta med en slö diamantklinga medför överhettning vilket kan leda till att diamantsegment lossnar.

Skärp klingan genom att skära i ett mjukt material som sandsten eller tegel.

## Vibrationer i skivor

Skivan kan bli orund och vibrera om för högt matningstryck används.

Ett lägre matningstryck kan häva vibrationen. Byt i annat fall skivan. Skivan ska vara avsedd för det material som ska kapas.

## Kastförebyggande åtgärder



**VARNING! Kast kan vara blixtsnabba, plötsliga och våldsamma och kan kasta kapmaskin och kapskiva mot användaren. Är kapskivan i rörelse när och om den träffar användaren kan mycket allvarlig, till och med livshotande skada uppstå. Det är nödvändigt att förstå vad som orsakar kast och att de kan undvikas genom försiktighet och rätt arbetsteknik.**

## Vad är kast?

Kast är benämningen på en plötslig reaktion där kapmaskin och kapskiva kastas från ett föremål som kommit i kontakt med skivans övre kvadrant, den s.k. kastrisksektorn.

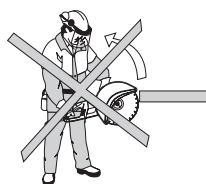

## Grundregler

- Börja aldrig kapa med kapskivans övre kvadrant som visas på bilden, den s.k. kastrisksektorn.

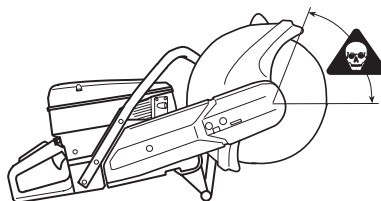

- Håll alltid maskinen i ett fast grepp med båda händerna. Håll så att tummarna och fingrarna griper runt handtagen.

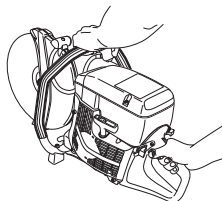

- Håll god balans och säkert fotfäste.
- Kapa alltid med maximalt varvtal.
- Stå på bekvämt avstånd från arbetsstycket.
- Var försiktig vid inmatning i befintligt snitt.
- Kapa aldrig över skulderhöjd.
- Var uppmärksam på om arbetsstycket flyttar sig eller något annat sker, som skulle kunna få snittet att gå ihop och låsa skivan.

## Pull in

Pull in uppstår när skivans nedre del plötsligt stoppas eller när snittet går ihop. (För undvikande, se rubrik "Grundregler" och "Klämning/rotation", här nedan.)

## Klämning/rotation

Klämning sker när snittet går ihop. Maskinen kan dras ned plötsligt med en mycket kraftig rörelse.

# SÄKERHETSINSTRUKTIONER

## Hur man undviker klämning

Stöd under arbetsstycket på ett sådant sätt att snittet förblir öppet under kapningen och när kapningen är avslutad.

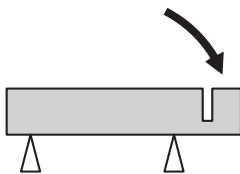

## Kapskivor



**WARNING!** En kapskiva kan gå sönder och orsaka allvarliga skador för användaren.

Använd aldrig kapskiva med lägre varvtalsmärkning än kapmaskinens.

Använd aldrig en kapskiva till något annat material än det den är avsedd för.



**WARNING!** Kapning av plastmaterial med diamantklinga eller räddningsklinga kan ge upphov till kast när materialet smälter av värmen som uppstår vid kapning och fastnar på skivan.

## Allmänt

Kapskivor finns i två olika grundutföranden; abrasivskivor och diamantklingor.

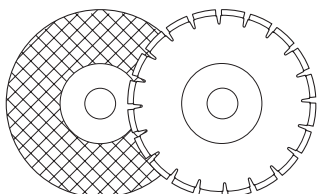

Ta alltid bort kapskivan då maskinen ska transporteras.

Se till att rätt bussning används till den kapskiva som ska sitta på maskinen. Se anvisningar under rubrik Montering av kapskiva.

Kapskivor av hög kvalitet är oftast mest ekonomiska. Kapskivor av lägre kvalitet har ofta sämre skärförmåga och kortare livslängd, vilket resulterar i en högre kostnad i förhållande till mängden material som avverkats.

## Vattenkyllning



**WARNING!** Vattenkyllning, som används vid kapning av betong, kyler kapskivan och ökar dess livslängd samt minskar dammbildning. Bland nackdelarna kan nämnas svårigheter vid mycket låga temperaturer, risk för skador på golv och andra byggnadselement samt risk för halka.

Efter användning av abrasivskiva med vattenkyllning, kör skivan torr i ungefär en halv minut. Om man lagrar en abrasivskiva fuktigt kan detta förorsaka obalans med skador som följd.

## Handhållna maskiner med högt varvtal

Våra kapskivor är tillverkade för handhållna kapmaskiner med högt varvtal. Om andra kapskivfabrikat används, kontrollera att skivan uppfyller alla bestämmelser och krav som hänför sig till detta slag av kapmaskin.

## Specialtyper

Vissa kapskivor är konstruerade för stationär utrustning och för användning med tillsatser. Sådana kapskivor får inte användas för handhållna kapmaskiner.

Tag alltid kontakt med de lokala myndigheterna och kontrollera att ni följer tillämpliga bestämmelser.

## Abrasivskivor

Det skärande materialet i abrasivskivor består av slipkorn som fogats samman med organiska bindemedel. "Förstärkta kapskivor" är uppbyggda med textil- eller fiberbas som hindrar total sönderbrytning vid maximalt arbetsvarvtal om skivan skulle spricka eller skadas.

En kapskivas prestanda bestäms av typ och storlek av slippartiklarna, och typ och hårdhet hos bindemedlet.

### Abrasivskivor, typer och användning

Användning		
Skivtyp	Material	Vattenkyllning
Betong	Betong, asfalt, sten murverk, gjutjärn, aluminium, koppar, mässing, kablar, gummi, plast etc.	Kan användas för att minska dammbildning. Efter användning av abrasivskiva med vattenkyllning, kör skivan torr i ungefär en halv minut.
Metall	Stål, stållegeringar och andra hårda metaller.	Rekommenderas INTE

Kapskivan ska vara märkt med samma eller högre varvtal som maskinens märkskylt anger. Använd aldrig en kapskiva med lägre varvtalsmärkning än kapmaskinens.

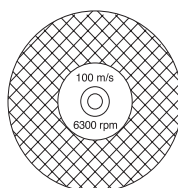

Se efter att skivan är fri från sprickor och andra skador.

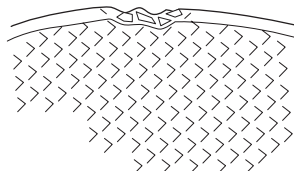

Pröva abrasivskivan genom att hänga den på ett finger och slå lätt på den med ett skruvmejselskaft eller liknande. Om inte skivan ger ett fulltonigt, klingande ljud så är den skadad.

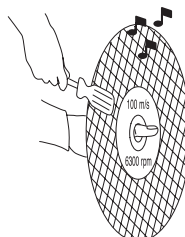

# SÄKERHETSINSTRUKTIONER

## Diamantklingor

Diamantklingor består av en stålstomme försedd med segment som innehåller industriadamanter.

Diamantklingor ger en lägre kostnad per kapoperation, färre klingbyten och konstant skärdjup.

Vid användning av diamantklinga se till att den roterar åt det håll som pilmarkeringen på klingan visar.

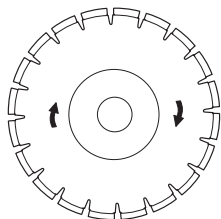

Använd alltid en skarp diamantklinga. Skarp klingan genom att skära i ett mjukt material som sandsten eller tegel.

Diamantklingor finns i flera hårdhetsgrader. En "mjuk" diamantklinga har en förhållandevis kort livslängd och stor avverkningsförmåga. Den används i hårda material såsom granit och hård betong. En "hård" diamantklinga har längre livslängd, mindre avverkningsförmåga och skall användas i mjuka material såsom tegel och asfalt.

### Material

Diamantklingor används med fördel till allt murverk, armerad betong och andra sammansatta material. Diamantklingor rekommenderas inte för metallkapning.

## Diamantklingor för våtkapning

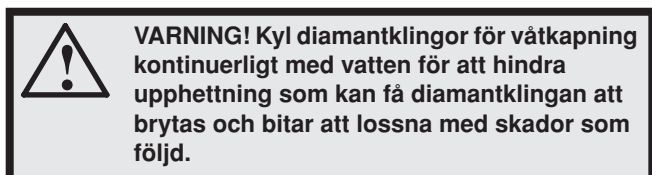

Diamantklingor för våtkapning ska vattenbegjutas under kapningen för att kyla klingan och binda dammet som bildas vid kapningen.

## Diamantklingor för torrkapning

Diamantklingor för torrkapning är en ny generation av kapskivor som inte kräver vattenkylning. Fortfarande skadas dock diamantklingor av för stark värme. Det är god ekonomi att låta klingan svalna genom att helt enkelt dra ut den ur spåret var 30-60 sekund och låta den rotera i luften i 10 sekunder för att svalna.

# MONTERING

## Montering av kapaggregat

Demontera bulten (1) och muttern (2). Avlägsna kåpan. Montera drivremmen på kopplingstrumman. Montera kåpan och drag åt skruvarna.

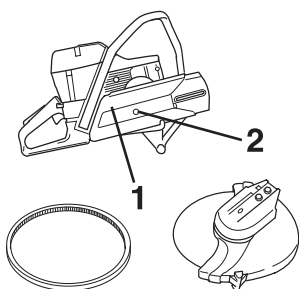

Trä drivremmen över kapaggregatets remskiva (2).

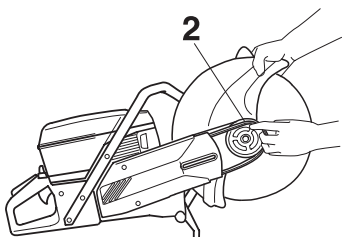

Lägg på remskyddet och fixera kapaggregatet tillsammans med remskyddet. Dra åt båda bultarna (4) för hand.

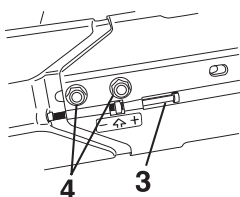

Skruva in spännskruven (3) så att den 4-kantiga muttern är mitt för pilen på remskyddet. Skaka aggregatet för att säkerställa att fjädern kan sträcka remmen. Detta justerar automatiskt rätt spänningen på remmen. Dra åt båda bultarna (4) med kombinyckeln. OBS! När en rem monterats måste respänningen efterjusteras när kapen körts 2 tankfyllningar.

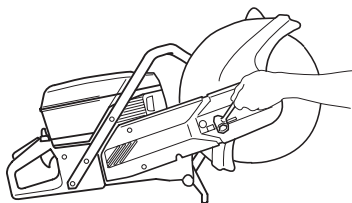

## Kontroll av drivaxel och flänsbrickor



Kontrollera att drivaxelns gängor är oskadade.

Kontrollera att kapskivans och flänsbrickornas kontaktytor är oskadade, av rätt dimension och rena samt löper riktigt på drivaxeln.

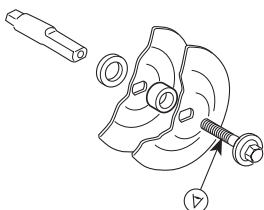

Använd inte skeva, kantstötta, slagna eller smutsiga flänsbrickor. Använd inte flänsbrickor av olika dimensioner.

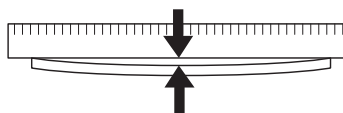

## Montering av kapskiva

Husqvarna-kapskivan är specialtillverkad och godkänd för frihandskapning. Pappetiketterna på vardera sidan av kapskivan är till för att fördela trycket från flänsbrickan och förhindra att skivan slirar.

Skivan placeras på bussningen (C) mellan inre flänsbrickan (A) och flänsbrickan (B). Flänsbrickan vrids runt så att den passar på axeln.

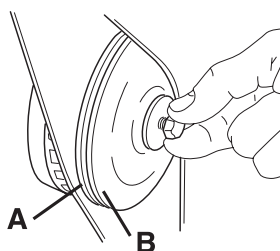

Axeln kan låsas med skruvmejsel, stålpinne eller dylikt, som skjuts in så långt som möjligt. Skivan dras fast medurs.

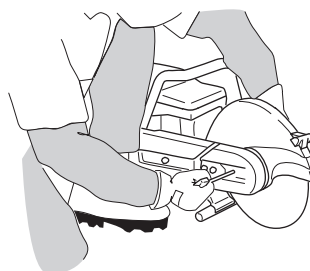

Skraven som håller kapskivan ska dras åt med ett moment av 15-25 Nm.

## Skydd för kapskivan

Skyddet ska alltid vara monterat på maskinen. Skyddet för skärutrustningen skall ställas in så att bakre delen ligger an mot arbetsstycket. Sprut och gnistor från det kapade materialet samlas då upp av skyddet och avleds från användaren.

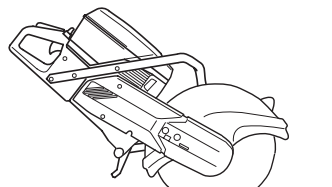

**WARNING! 16 tums klingskydd ska bara användas på kapmaskin som från början är utrustad med 16 tums klingskydd. Om ett reservdelsskydd monterats på en kapmaskin är försedd med 12 eller 14 tums skydd, kommer 16 tumsskivan att gå för fort. En kapskiva med för hög hastighet kan brista eller orsaka allvarlig skada.**

# BRÄNSLEHANTERING

## Drivmedel

OBS! Maskinen är försedd med en tvåtaktsmotor och måste alltid köras på en blandning av bensin och tvåtaktsmotorolja. För att säkerställa rätt blandningsförhållande är det viktigt att noggrant mäta den oljemängd som skall blandas. Vid tillblandning av små bränslemängder inverkar även små felaktigheter i oljemängden kraftigt på blandningsförhållandet.



**VARNING! Sörj för god luftventilation vid bränslehantering.**

## Bensin

- Använd blyfri eller blyad kvalitetsbensin.

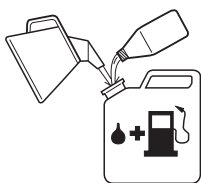

- Rekommenderat lägsta oktantal är 90 (RON). Om man kör motorn på bensin med ett lägre oktantal än 90 kan så kallad spikning uppträda. Detta leder till ökad motortemperatur, som kan orsaka svåra motorhaverier.

## Tvåtaktsolja

- För bästa resultat och funktion använd HUSQVARNA tvåtakts motorolja, som är speciellt tillverkad för våra luftkylda tvåtaktsmotorer.
- Använd aldrig tvåtaktsolja avsedd för vattenkylda utombordsmotorer, s.k. outboardoil (benämnd TCW).
- Använd aldrig olja avsedd för fyrtaktsmotorer.

## Blandningsförhållande

1:50 (2%) med HUSQVARNA tvåtaktsolja eller motsvarande.

1:33 (3%) med andra oljor gjorda för luftkylda tvåtaktsmotorer klassade för JASO FB/ISO EGB.

Bensin, liter	Tvåtaktsolja, liter	
	2% (1:50)	3% (1:33)
5	0,10	0,15
10	0,20	0,30
15	0,30	0,45
20	0,40	0,60

## Blandning

- Blanda alltid bensin och olja i en ren behållare godkänd för bensin.
- Börja alltid med att fylla i hälften av bensinen som skall tillblandas. Fyll därefter i hela oljemängden. Blanda (skaka) bränsleblandningen. Fyll återstående mängd bensin.

- Blanda (skaka) bränsleblandningen omsorgsfullt innan maskinens bränsletank fylls.

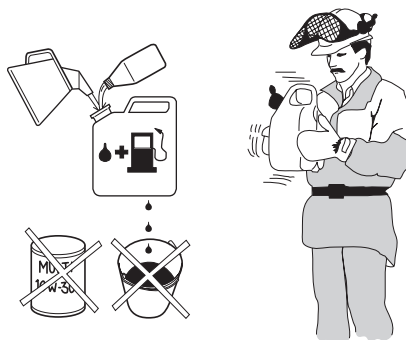

- Blanda inte bränsle för mer än max 1 månads behov.
- Om maskinen inte används under en längre tid skall bränsletanken tömmas och rengöras.

## Tankning



**VARNING! Följande försiktighetsåtgärder minskar brandrisken:**

**Rök inte eller placera något varmt föremål i närheten av bränsle.**

**Tanka aldrig med motorn igång.**

**Öppna tanklocket sakta vid bränslepåfyllning så att eventuellt övertryck sakta försvinner.**

**Drag åt tanklocket noga efter tankning.**

**Flytta alltid maskinen från tankningsplatsen före start.**

- Håll handtagen torra och fria från olja och bränsle.
- Se till att bränslet är väl blandat genom att skaka behållaren innan tanken fylls.

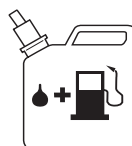

- Var alltid försiktig vid påfyllning av bränsle. Flytta maskinen minst tre meter från påfyllningsstället innan den startas. Kontrollera att tanklocket är åtdraget.

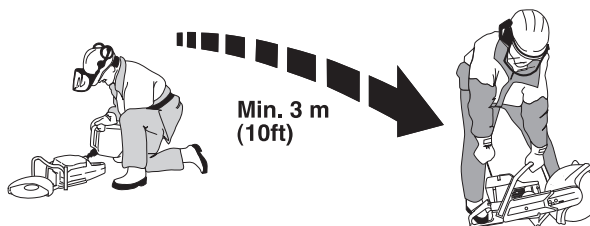

- Torka rent runt tanklocken. Rengör bränsle- och oljetanken regelbundet. Bränslefiltret skall bytas minst en gång per år. Föroreningar i tankarna orsakar driftstörningar.

# START OCH STOPP

## Start och stopp



**VARNING!** Innan start måste följande observeras:

Starta ej kapmaskinen utan att remkåpan är monterad. Kopplingen kan annars lossna och orsaka personskador.

Flytta alltid maskinen från tankningsplatsen före start.

Kontrollera att du och maskinen står stadigt och att kapskivan kan rotera fritt.

Se till att inga obehöriga finns inom arbetsområdet.

## Start av kall motor



**Tändning:** Skjut stoppkontakten till vänster.

**Choke:** Drag ut chokereglaget helt.

**Startgasspärr:** Tryck in gasreglagespärren, gasreglaget och därefter startgasspärren (A). Släpp gasreglaget och det är spärrat i halvgasläge. Spärren lossas när gasreglaget trycks in helt.

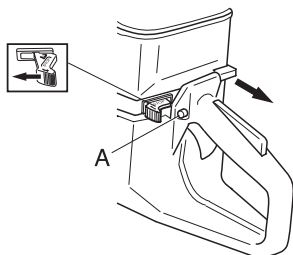

## Automatisk dekompansionsventil

Maskinen är försedd med en automatisk dekompansionsventil för att underlätta starten av kapmaskinen.

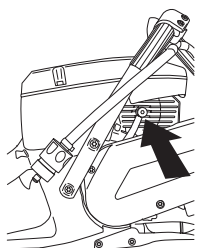

## Start av varm motor

Använd samma startförfarande som för kall motor men utan att ställa chokereglaget i chokeläge.

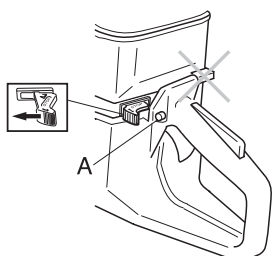

## Start



**VARNING!** Kapskivan roterar när motorn startar. Se till att den kan rotera fritt.

Fatta om främre handtaget med vänster hand. Placera höger fot på underdelen av bakre handtaget och tryck maskinen mot marken. **Vira aldrig startlinan runt handen.**



Grip starthandtaget, drag med höger hand långsamt ut startlinan tills ett motstånd känns (starthakarna griper in) och gör därefter snabba och kraftfulla ryck.

OBS! Drag inte ut startlinan helt och släpp inte heller starthandtaget från helt utdraget läge. Detta kan orsaka skador på maskinen.

När motorn startar, ge snabbt fullgas och startgasen kopplas automatiskt ur.

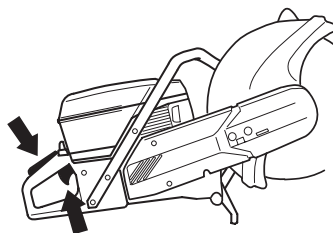

## Stopp

Motorn stannas genom att tändningen slås ifrån med stoppkontakten.

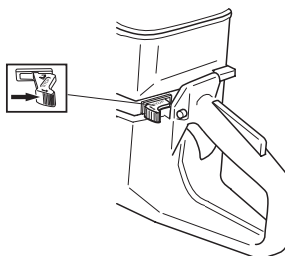

# UNDERHÅLL

## Sträckning av drivrem

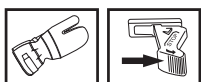

- Drivremmen är helt inkapslad och väl skyddad mot damm och smuts.
- För att sträcka drivremmen lossas muttrarna (A) något som håller kapaggregatet och remkåpan.

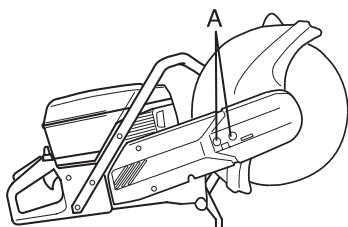

- Vrid sträckskruven så att muttern (B) kommer mitt för pilmarkeringen på kåpan. Skaka aggregatet för att säkerställa att fjädern kan sträcka remmen. Remmen har nu automatiskt rätt spänning.

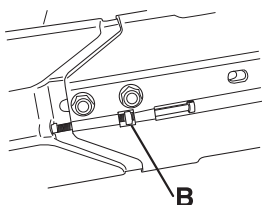

- Dra fast muttrarna som håller kapaggregatet.

**VIKTIG INFORMATION** En ny drivrem ska spännas en gång då en eller två bränsletankar körts.

## Byte av drivrem



- Lossa de två skruvarna (A).

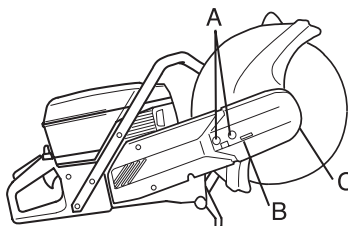

- Vrid sträckskruven (B) tills sträckningen upphör.
- Tag bort de två skruvarna (A).
- Tag bort den främre remkåpan (C).
- Lossa remmen från remhjulet.
- Ta bort kapaggregatet.
- Ta bort skruven (D). Avlägsna sidokåpan.

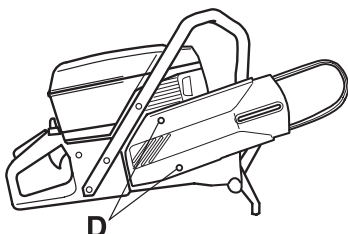

- Byt drivrem.
- Monteringen görs i omvänd ordningsföljd mot demonteringen.
- Kontrollera klingskyddet över kapskivan så att den inte har sprickor eller andra skador. Byt ut den om den är skadad.



**WARNING! Använd aldrig kapmaskinen utan klingskydd över klingan.**

## Remhjul och koppling

Starta aldrig motorn om remhjul och koppling är demonterade för underhåll.

## Förgasare

Din Husqvarna-produkt har konstruerats och tillverkats enligt specifikationer som reducerar de skadliga avgaserna. När motorn har förbrukat 8-10 tankar bränsle har motorn körts in. För att se till att den fungerar på bästa sätt och avger så lite skadliga avgaser som möjligt efter inkörningsperioden, låt din återförsäljare/serviceverkstad (som har varvräknare till sitt förfogande) justera din förgasare.

## Funktion



**WARNING! Starta inte maskinen utan att kaparm och kapaggregat är monterade. Kopplingen kan annars lossna och orsaka personskador.**

- Förgasaren reglerar maskinens hastighet via gasreglaget. Luft och bränsle blandas i förgasaren.

## Munstycken

Förgasaren är utrustad med fasta munstycken, för att se till att maskinen alltid får rätt blandning av bränsle och luft. Om motorn saknar kraft eller accelererar dåligt, gör följande:

- Kontrollera luftfiltret och byt vid behov.
- Om det inte hjälper, kontakta en auktoriserad serviceverkstad.

## Slutinställning av tomgångsvarvtalet T

Justera tomgångsvarvtalet med skruven T. Om en justering behövs, vrid först tomgångsskruven medurs tills kapskivan börjar rotera. Vrid därefter skruven moturs tills skivan slutar rotera. En korrekt justerad tomgång har uppnåtts när motorn accelererar utan att tveka.

Rek. tomgångsvarvtalet: 2500 rpm



**WARNING! Kan tomgångsvarvtalet ej justeras så att skärutrustningen står stilla, kontakta din återförsäljare/serviceverkstad. Använd inte maskinen förrän den är korrekt inställd eller reparerad.**



# UNDERHÅLL

## Bränslefilter

- Bränslefiltret sitter inuti bränsletanken.
- Bränsletanken måste skyddas från smuts vid tankning. Detta minskar risken för driftstörningar orsakade av igensättning av bränslefiltret som finns inne i tanken.
- Bränslefiltret kan inte rengöras utan måste ersättas med ett nytt när det är igensatt. **Byte av filter bör göras minst en gång om året.**

## Luftfilter



Luftfiltern ska regelbundet rengöras från damm och smuts för att undvika:

- Förgasrstörningar
- Startproblem
- Sämre effekt
- Onödigt slitage på motorns delar.
- Onormalt hög bränsleförbrukning.

Luftfiltersystemet består av ett inoljat skumplastfilter (1) och ett pappersfilter (2):

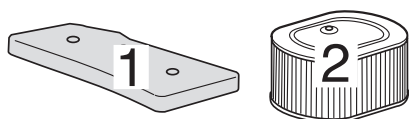

- 1 Skumplastfiltret är lätt åtkomligt under filterkåpa A. Detta filter skall kontrolleras en gång i veckan och bytas vid behov. För att erhålla en fullgod filterverkan måste filtret regelbundet bytas eller rengöras och oljas in. För detta ändamål finns en speciell HUSQVARNA-olja framtagen.

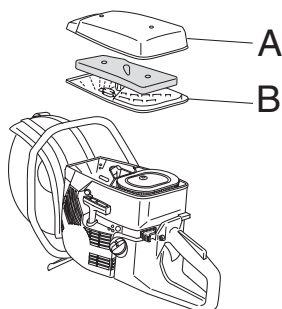

Avlägsna skumplastfiltret. Tvätta filtret noggrant i ljummen tvålattenlösning. Efter rengöring, skölj filtret noggrant i rent vatten. Krama ur och låt filtret torka. OBS! Tryckluft under för högt tryck kan skada skumgummit.



Stoppa ned filtret i en plastpåse och häll på filteroljan. Knåda plastpåsen för att fördela oljan. Krama ur filtret i plastpåsen och häll bort överskottsöljan innan filtret monteras på maskinen. Använd aldrig vanlig motorolja. Denna sjunker ganska fort ner genom filtret och lägger sig i botten.

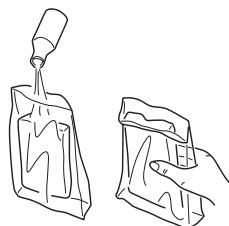

- 2 Pappersfiltret är åtkomligt under kåpa B. Detta filter skall bytas/rengöras då motorns effekt minskar eller efter 1-2 veckor. Filtret rengöres genom skakning eller försiktig tryckluftsbåsning. Observera att filtret ej får tvättas.

Ett länge använt luftfilter kan aldrig bli fullständigt rent. Därför måste filtret med jämna mellanrum ersättas med ett nytt. **Ett skadat luftfilter måste alltid bytas ut.**

### VIKTIG INFORMATION

Dålig skötsel av luftfiltret medför beläggning på tändstiftet och onormalt slitage på motorns delar.

# UNDERHÅLL

## Startapparat



**VARNING!** Returfjädersystemet ligger i uppspant läge i startapparatshuset och kan vid ovarsam behandling sprätta ut och orsaka personskadorna.

Vid byte av startfjäder eller startlina skall varsamhet iakttagas. Använd skyddsglasögon.

## Byte av borsten eller sliten startlina



- Lossa skruvarna som håller startapparatshuset mot vevhuset och lyft bort startapparatshuset.

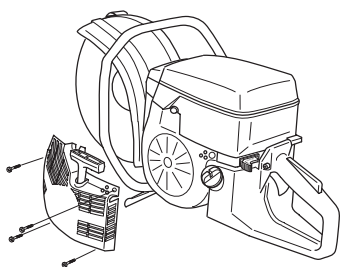

- Drag ut linan ca 30 cm och lyft upp den i urtaget i linhjulets periferi. Nollställ returfjädersystemet genom att låta hjulet sakta rotera baklänges.

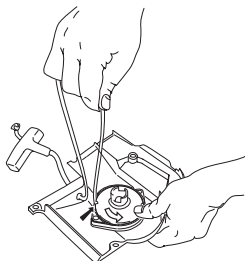

- Lossa skruven i linhjulets centrum och lyft bort hjulet. För in och fäst ny startlina i linhjulet. Linda ca 3 varv av startlinan på linhjulet. Montera linhjulet mot returfjädersystemet så att returfjädersystemets ände hakar i linhjulet. Montera skruven i linhjulets centrum. För startlinan genom hålet i startapparatshuset och starthandtaget. Knyt därefter en ordentlig knut på startlinan.

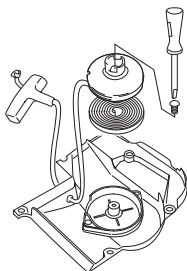

## Uppspänning av returfjäder

- Lyft upp startlinan i urtaget på linhjulet och vrid linhjulet ca 2 varv medurs.

OBS! Kontrollera att linhjulet kan vridas ytterligare minst 1/2 varv då startlinan är helt utdragen.

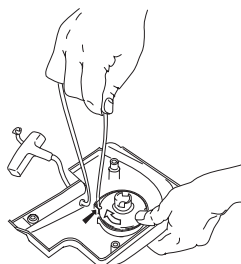

## Byte av borsten returfjäder



- Lyft upp linhjulet. Se anvisningar under rubrik Byte av borsten eller sliten startlina. Tänk på att returfjädersystemet ligger uppspant i startapparatshuset.
- Lossa skruvarna som håller fjäderkassetten.

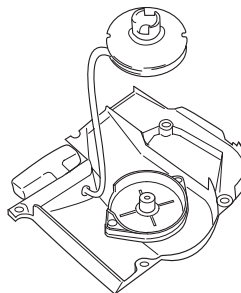

- Demontera returfjädersystemet genom att startapparatshuset, med insidan vänd neråt, lätt slås mot arbetsbänken. Om fjäderkassetten sprätter ut vid montering lindas den i utifrån och in mot centrum.
- Smörj returfjädersystemet med tunn olja. Montera linhjulet och spänn upp returfjädersystemet.

## Montering av startapparatshuset

- Montera startapparatshuset genom att först dra ut startlinan och sedan lägga startapparatshuset på plats mot vevhuset. Släpp därefter långsamt in startlinan så att starthakarna griper in i linhjulet.

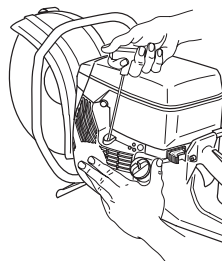

- Montera och drag fast skruvarna som håller startapparatshuset.

# UNDERHÅLL

## Tändstift

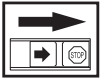

Tändstiftets kondition påverkas av:

- En felaktigt inställd förgasare.
- Felaktig oljeblandning i bränslet (för mycket olja).
- Ett smutsigt luftfilter.

Dessa faktorer orsakar beläggningar på tändstiftets elektroder och kan förorsaka driftstörningar och startsvårigheter.

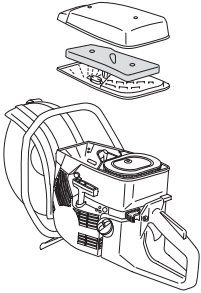

- Om maskinens effekt är låg, om den är svår att starta eller om tomgången är orolig: kontrollera alltid först tändstiftet innan ytterligare åtgärder vidtages. Om tändstiftet är igensatt, rengör det och kontrollera samtidigt att elektrodgapet är 0,5 mm. Tändstiftet bör bytas efter ungefär en månad i drift eller om nödvändigt tidigare.

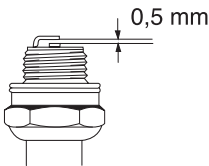

OBS! Använd alltid rekommenderad tändstiftstyp! Felaktigt tändstift kan förstöra kolv/cylinder.

## Kylsystem



För att erhålla en så låg driftstemperatur som möjligt är maskinen utrustad med ett kylsystem. Kylsystemet består av:

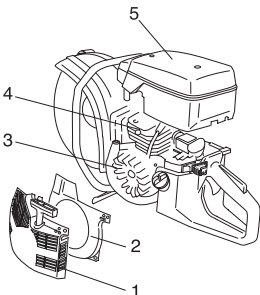

- 1 Luftintag i startapparat.
- 2 Luftledskena.
- 3 Fläktvingar på svänghjulet.
- 4 Kylflänsar på cylindern.
- 5 Cylinderkåpa

Rengör kylsystemet med en borste en gång per vecka, vid svårare förhållanden oftare. Ett smutsigt eller igensatt kylsystem leder till överhettning av maskinen med skador på cylinder och kolv som följd.

## Ljuddämpare

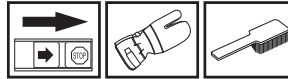

Ljuddämparen är utformad för att dämpa ljudnivån och för att leda avgaserna bort från användaren. Avgaserna är heta och kan innehålla gnistor vilka kan orsaka brand om avgaserna riktas mot ett torrt och brännbart material.



Använd aldrig maskinen med en ljuddämpare som är i dåligt skick.

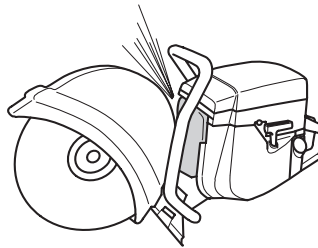

# UNDERHÅLL

## Allmänna skötselinstruktioner

Nedan följer några allmänna skötselinstruktioner. Föreligger ytterligare förfrågningar kontakta er serviceverkstad.

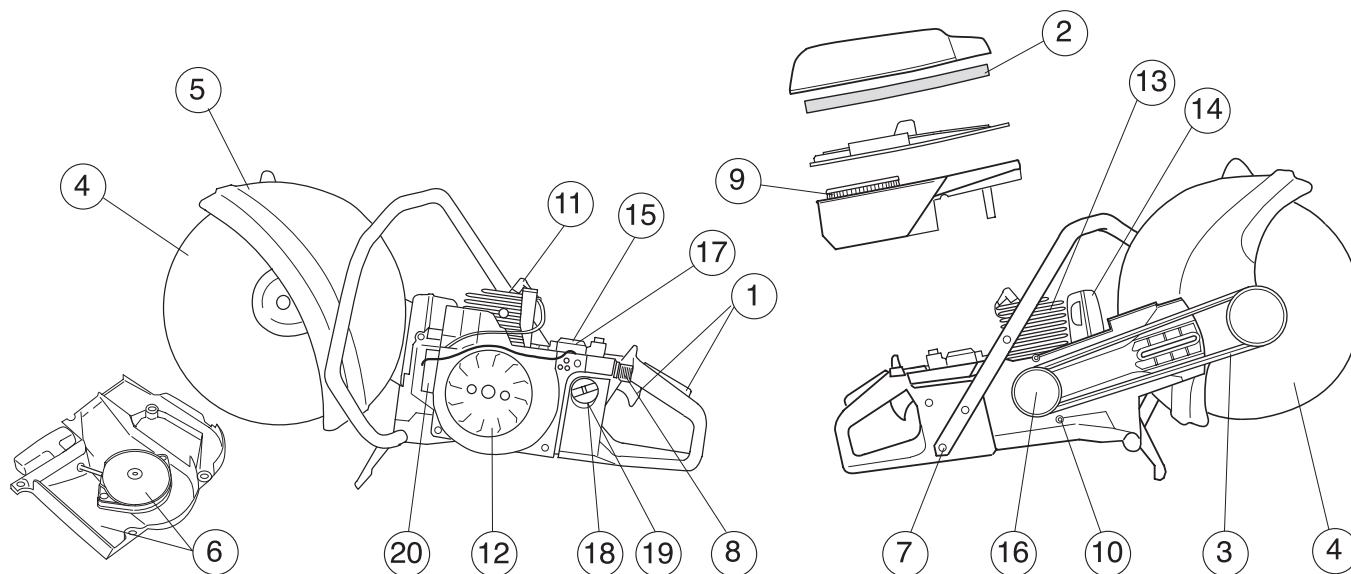

### Daglig tillsyn

- 1 Kontrollera att gasreglagets ingående delar fungerar säkerhetsmässigt (gasreglage och startgasspärr).
- 2 Kontrollera drivremmens sträckning.
- 3 Kontrollera konditionen på klinga och drivhjul.
- 4 Kontrollera klingskyddets kondition.
- 5 Kontrollera startapparaten och startlinan samt rengör startapparatus luftintag utvändigt.
- 6 Kontrollera att skruvar och muttrar är åtdragna.
- 7 Kontrollera att stoppkontakten fungerar.

### Veckotillsyn

- 8 Kontrollera, rengör eller byt huvudfilter.
- 9 Kontrollera att handtagen och vibrationsisolatorerna inte är skadade.
- 10 Rengör tändstiftet. Kontrollera att elektrodavståndet är 0,5 mm.
- 11 Rengör fläktvingarna på svänghjulet. Kontrollera startapparaten och returfjädern.
- 12 Rengör kylflänsarna på cylindern.
- 13 Kontrollera att ljuddämparen sitter fast och är oskadad.
- 14 Kontrollera förgasarfunktionen.

### Månadstillsyn

- 15 Kontrollera pappersfiltret
- 16 Kontrollera kopplingscentrumet, drivhjulet och kopplingsfjädern med avseende på slitage.
- 17 Rengör förgasaren utvändigt.
- 18 Kontrollera bränslefiltret och bränsleslangen. Byt om det behövs.
- 19 Rengör bränsletanken invändigt.
- 20 Kontrollera alla kablar och anslutningar.

# TEKNISKA DATA

<b>Motor</b>	<b>K950</b>
Cylindervolym, cm <sup>3</sup>	93,6
Cylinderdiameter, mm	56
Slaglängd, mm	38
Tomgångsvarvtal, r/min	2500
Rekommenderat max rusvarvtal, r/min	9750±250
Effekt, kW/ r/min	4,5/9000

## Tändsystem

Tillverkare av tändsystem	EM
Typ av tändsystem	ET
Tändstift	NGK BPMR 7A
Elektroddgap, mm	0,5

## Bränsle-/smörjsystem

Tillverkare av förgasare	Tillotson
Typ av förgasare	HS 282A
Volym bensintank, liter	1,0

## Vikt

Kapmaskin utan bränsle och kapskiva, kg	
12" (300 mm)	9,9
14" (350 mm)	10,3
16" (400 mm)	11,2

## Bulleremissioner

(se anm. 1)

Ljudeffektnivå, uppmätt dB(A)	116
Ljudeffektnivå, garanterad L <sub>WA</sub> dB(A)	116

## Ljudnivåer

(se anm. 2)

Ekvivalent ljudtrycksnivå vid användarens öra, uppmätt enligt EN 1454, dB(A)	103
--	-----

## Vibrationsnivåer

Handtagvibrationer uppmätta enligt ISO 19432	12" (300 mm)	14" (350 mm)	16" (400 mm)
Främre handtag, ekvivalentvärde, m/s <sup>2</sup>	7,9	6,2	6,2
Bakre handtag, ekvivalentvärde, m/s <sup>2</sup>	9,5	9,0	8,3

Anm. 1: Emission av buller till omgivningen uppmätt som ljudeffekt (L<sub>WA</sub>) enligt EG-direktiv 2000/14/EG.

Anm. 2: Ekvivalent ljudtrycksnivå beräknas som den tidsviktade energisumman för ljudtrycksnivåerna vid olika driftstillstånd under följande tidsindelning: 1/2 tomgång och 1/2 max varvtal.

## Kaputrustning

Kapskiva	Max. periferihastighet, m/s	Max. varvtal på utgående axel, rpm
12" (300 mm)	80	5200
14" (350 mm)	100	5200
16" (400 mm)	100	4200

---

# TEKNISKA DATA

---

## EG-försäkran om överensstämmelse

(Gäller endast Europa)

**Husqvarna Construction Products**, SE-433 81 Partille, Sverige, tel: +46-31-949000, försäkrar härmed att kapmaskinen **K950** från 2006 års serienummer och framåt (året anges i klartext på typskylten plus ett efterföljande serienummer) motsvarar föreskrifterna i RÅDETS DIREKTIV:

- av den 22 juni 1998 "angående maskiner" **98/37/EG**, bilaga IIA.
- av den 3 maj 1989 "angående elektromagnetisk kompatibilitet" **89/336/EEC**, samt nu gällande tillägg.
- av den 8 maj 2000 "angående emission av buller till omgivningen" **2000/14/EG**. Bedömning av överensstämmelse utförd enligt Bilaga V.

För information angående bulleremissionerna, se kapitel Tekniska data.

Följande standarder har tillämpats: **SS-EN ISO 12100:2003, EN-ISO 55012:2002, EN 1454, ISO 19432**

SMP Svensk Maskinprovning AB, Fyrisborgsgatan 3, SE-754 50 Uppsala, Sverige, har utfört frivillig typkontroll med avseende på direktiv 2000/14/EG åt Husqvarna AB. Certifikatet har nummer: **01/169/003 – K950**.

Partille 14 november, 2006



Ove Donnerdal, Utvecklingschef





1150288-01



2006-12-09