

# **Gebruiksaanwijzing**

# **K750**

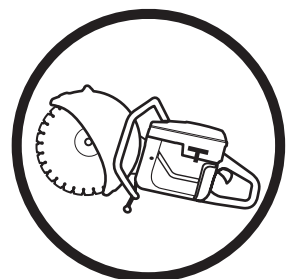

Neem de gebruiksaanwijzing grondig door en gebruik de machine niet voor u alles duidelijk heeft begrepen.

**Dutch**

# VERKLARING VAN DE SYMBOLEN

## Verklaring van de symbolen

**WAARSCHUWING!** Wanneer de machine onjuist of slordig wordt gebruikt, kan het een gevaarlijk gereedschap zijn, dat ernstig letsel of overlijden van de gebruiker of anderen kan veroorzaken.



Neem de gebruiksaanwijzing grondig door en gebruik de machine niet voor u alles duidelijk heeft begrepen.



Draag altijd:

- Veiligheidshelm
- Gehoorbeschermers
- Veiligheidsbril of vizier



Dit product voldoet aan de geldende CE-richtlijnen.



**WAARSCHUWING!** Bij het zagen treedt stofvorming op, die schadelijk kan zijn bij inademing. Gebruik een goedgekeurd stofmasker. Probeer geen benzinedampen en uitlaatgassen in te ademen. Zorg voor goede ventilatie.



**WAARSCHUWING!** Vonken geproduceerd tijdens het zagen/slijpen kunnen brand veroorzaken in brandbare materialen zoals: benzine, hout, droog gras enz.



Geluidsemisatie naar de omgeving volgens de richtlijnen van de Europese Gemeenschap. De emissie van de machine wordt aangegeven in het hoofdstuk Technische gegevens en op plaatjes.



Controle en/of onderhoud moet altijd uitgevoerd worden met uitgeschakelde motor en de stopschakelaar in de STOP-stand.



Gebruik altijd beschermhandschoenen.



Moet regelmatig schoongemaakt worden.

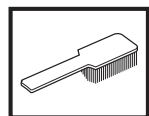

Controleer met het blote oog.



Gebruik van veiligheidsbril of vizier verplicht.



In bedrijf.



Stop, met de retourveer in bedrijfsstand.

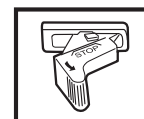

Stop, in vaste stand.



**Overige op de machine aangegeven symbolen/plaatjes verwijzen naar specifieke eisen aan certificering op bepaalde markten.**

---

# INHOUD

---

## Inhoud

### VERKLARING VAN DE SYMBOLEN

Verklaring van de symbolen ..... 2

### INHOUD

Inhoud ..... 3

### WAT IS WAT?

Beschrijving van de slijpmachine? ..... 4

### VEILIGHEIDSINSTRUCTIES

Maatregelen voordat u een nieuwe doorslijpmachine gaat gebruiken ..... 5

Persoonlijke veiligheidsuitrusting ..... 5

Veiligheidsuitrusting van de machine ..... 6

Controle, onderhoud en service van de veiligheidsuitrusting van de machine ..... 7

Algemene veiligheidsinstructies ..... 8

Algemene werkinstructies ..... 9

Slijpschijven ..... 11

### MONTEREN

Controle van aandrijfas en flensringen ..... 13

Zaagblad monteren ..... 13

Beschermkap van het zaagblad ..... 13

### BRANDSTOFHANTERING

Brandstof ..... 14

Tanken ..... 14

### STARTEN EN STOPPEN

Starten en stoppen ..... 15

### ONDERHOUD

Spannen van de aandrijfriem ..... 16

Vervangen van aandrijfriem ..... 16

Poelie en koppeling ..... 16

Carburateur ..... 16

Brandstoffilter ..... 17

Luchtfilter ..... 17

Starter ..... 17

Bougie ..... 19

Koelsysteem ..... 19

Geluiddemper ..... 19

Algemene skonderhoudsinstructies ..... 20

### TECHNISCHE GEGEVENS

Slijpuitrusting ..... 21

EG-verklaring van overeenstemming ..... 22

# WAT IS WAT?

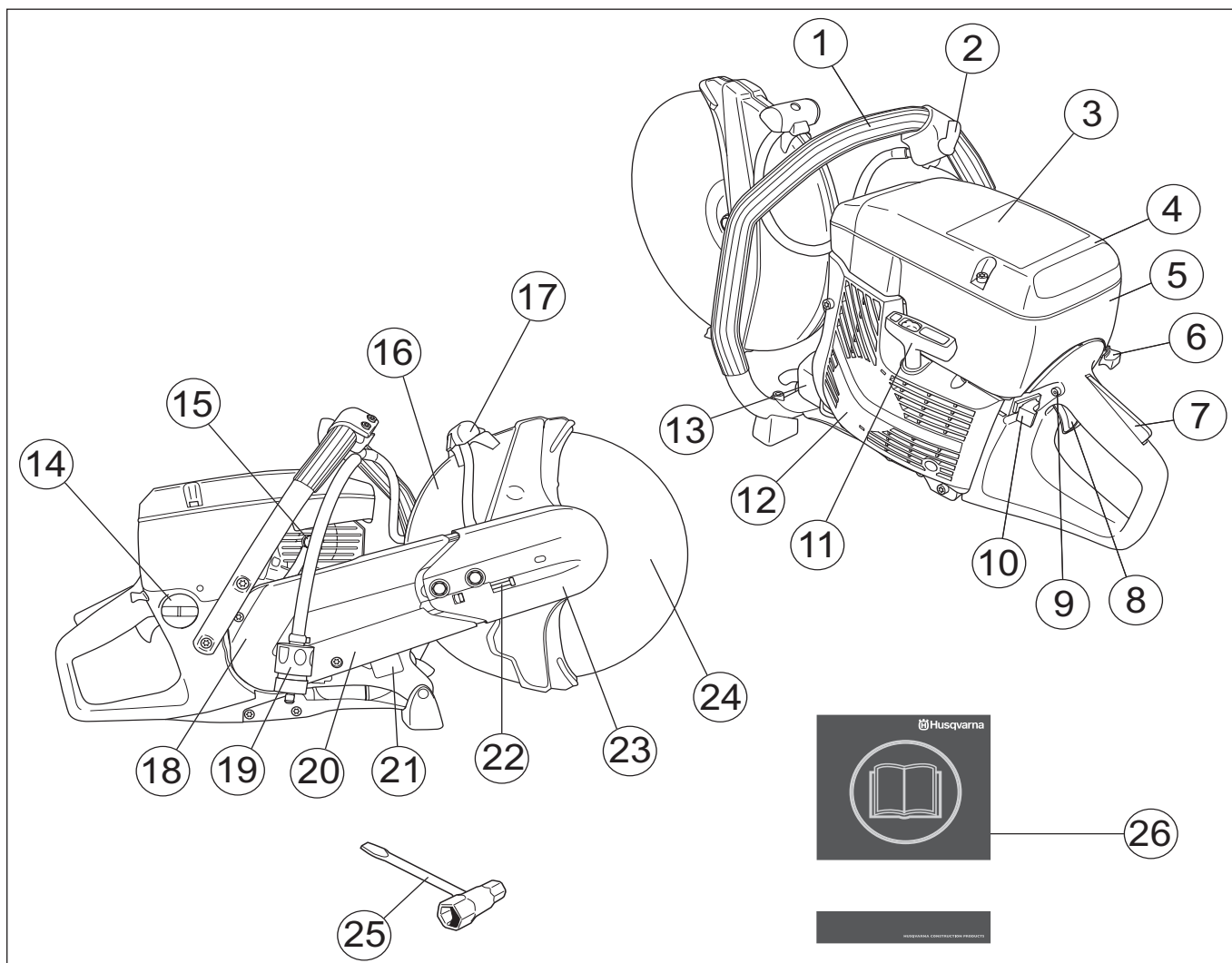

## Beschrijving van de slijpmachine?

- |                          |                                     |
|--------------------------|-------------------------------------|
| 1 Voorste handvat        | 14 Brandstoftank                    |
| 2 Waterkraan             | 15 Automatische decompressieklep    |
| 3 Waarschuwingsplaatje   | 16 Beschermkap van het zaagblad     |
| 4 Luchtfilterdeksel      | 17 Afstelhandgreep voor bescherming |
| 5 Cilinderkap            | 18 Riembescherming                  |
| 6 Choke                  | 19 Wataansluiting met filter        |
| 7 Gashendelvergrendeling | 20 Zaagarm                          |
| 8 Gashendel              | 21 Typeplaatje                      |
| 9 Startgasvergrendeling  | 22 Riemspanner                      |
| 10 Stopschakelaar        | 23 Slijpelement                     |
| 11 Starthendel           | 24 Zaagblad                         |
| 12 Starter               | 25 Combisleutel                     |
| 13 Geluiddemper          | 26 Gebruiksaanwijzing               |

# VEILIGHEIDSLINSTRUCTIES

## Maatregelen voordat u een nieuwe doorslijpmachine gaat gebruiken

- Lees de gebruiksaanwijzing aandachtig.
- Controleer de montage van het zaagblad, zie hoofdstuk "Montage".
- Start de motor en controleer het stationair toerental, zie de instructies in het hoofdstuk Onderhoud. Bij een juiste carburateurinstelling moet het zaagblad bij stationair toerental stilstaan. De instelling van het stationair toerental wordt beschreven in de gebruiksaanwijzing. Stel het toerental in volgens deze instructies. Gebruik de slijpmachine niet als het stationair toerental niet juist is ingesteld!
- Laat uw Husqvarna-dealer de doorslijpmachine regelmatig controleren en de noodzakelijke instellingen en reparaties uitvoeren.



**WAARSCHUWING!** De oorspronkelijke vormgeving van de machine mag in geen enkel geval gewijzigd worden zonder toestemming van de fabrikant. Men moet altijd originele onderdelen gebruiken. Niet goedgekeurde wijzigingen en/of niet-originele onderdelen kunnen tot ernstige verwondingen of de dood van zowel gebruiker als omstanders leiden.



**WAARSCHUWING!** Het gebruik van producten die materiaal snijden, slijpen, boren, schuren of vormen kan stof en dampen veroorzaken die schadelijke chemicaliën kunnen bevatten. Zoek uit hoe het materiaal waar u mee werkt is samengesteld en draag een geschikt gezichts- en ademmasker.



**WAARSCHUWING!** Een slijpmachine die verkeerd of slordig wordt gebruikt kan een gevaarlijk gereedschap zijn, dat ernstige, zelfs levensbedreigende, verwondingen kan veroorzaken. Het is zeer belangrijk dat u de inhoud van deze gebruiksaanwijzing leest en begrijpt.



**WAARSCHUWING!** Het ontstekingsstelsel van deze machine produceert tijdens bedrijf een elektromagnetisch veld. Dit veld kan onder bepaalde omstandigheden pacemakers storen. Om het risico van ernstig of fataal letsel te verminderen, raden wij aan dat personen met een pacemaker contact opnemen met hun arts en de fabrikant van de pacemaker voor ze deze machine gaan bedienen.

Husqvarna Construction Products streeft ernaar de constructie van zijn producten voortdurend te verbeteren. Husqvarna houdt zich derhalve het recht voor zonder mededeling vooraf en zonder verdere verplichtingen constructiewijzigingen door te voeren.

Alle informatie en gegevens in deze gebruiksaanwijzing waren van toepassing op de datum dat deze gebruiksaanwijzing ter perse ging.

## Persoonlijke veiligheidsuitrusting



**WAARSCHUWING!** Bij al het gebruik van de machine moet goedgekeurde persoonlijke beschermingsuitrusting gebruikt worden. Persoonlijke beschermingsuitrusting elimineert de risico's niet, maar vermindert het schadelijk effect in geval van een ongeval. Vraag uw dealer om raad wanneer u uw uitrusting koopt.

- Veiligheidshelm
- Gehoorbeschermers
- Veiligheidsbril of vizier



- Stofmasker

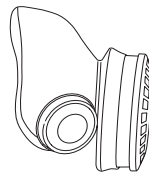

- Sterke, gripvaste handschoenen.

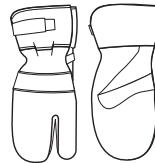

- Nauwsluitende, sterke en prettige kleding die volledige bewegingsvrijheid toelaat.



- Gebruik de beenbescherming die wordt aanbevolen voor het materiaal dat moet worden doorgezaagd.
- Laarzen met stalen neus en anti-slip zool



- U moet altijd een EHBO-kit bij de hand hebben.



# VEILIGHEIDSLINSTRUCTIES

## Veiligheidsuitrusting van de machine

In dit hoofdstuk wordt verklaard wat de veiligheidsonderdelen van de machine zijn, welke functie ze hebben en hoe de controle en het onderhoud moeten uitgevoerd worden om hun goede werking veilig te stellen. Bekijk het hoofdstuk Wat is wat? om te zien waar deze onderdelen zich bevinden op uw machine.



**WAARSCHUWING!** Gebruik nooit een machine als de veiligheidsonderdelen kapot zijn. Volg de controle-, onderhouds- en service-instructies die in dit hoofdstuk beschreven worden.

## Trillingdempingssysteem

Uw machine is uitgerust met een trillingdempingssysteem dat geconstrueerd is om zo trillingvrij en comfortabel mogelijk met de zaag te kunnen werken.

Het trillingdempingssysteem van de machine reduceert het overbrengen van de trillingen van de motoreenheid/snijuitrusting op de handvateenheid van de machine.

Het motorlichaam, inclusief de zaaguitrusting, hangt met zog. trillingsdempingselementen in de handvateenheid.

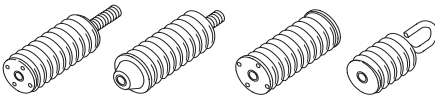

## Stopschakelaar

De stopschakelaar moet gebruikt worden om de motor uit te schakelen.

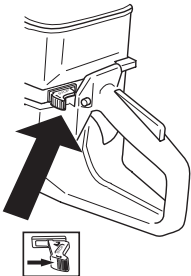

## Geluidemper



**WAARSCHUWING!** Tijdens het gebruik en een tijdje daarna is de geluidemper erg warm. Raak de geluidemper niet aan wanneer hij warm is!

De geluidemper werd ontworpen om het geluidsniveau zo laag mogelijk te houden, en om de uitlaatgassen weg te richten van de gebruiker.



**WAARSCHUWING!** De uitlaatgassen van de motor zijn heet en kunnen vonken bevatten die brand kunnen veroorzaken. Start de machine daarom nooit binnenshuis of in de buurt van licht ontvlambaar materiaal!

## BELANGRIJKE INFORMATIE

Voor geluidempers is het erg belangrijk dat de controle-, onderhouds- en service-instructies gevolgd worden. Zie de instructies in het hoofdstuk Controle, onderhoud en service van de veiligheidsuitrusting van de machine.



**WAARSCHUWING!** De binnenkant van de geluidemper bevat chemicaliën die kankerverwekkend kunnen zijn. Vermijd contact met deze elementen wanneer de carburateur is beschadigd.

## Gashendelvergrendeling

De gashendelvergrendeling is geconstrueerd om onbedoeld activeren van de gashendel te voorkomen. Wanneer de vergrendeling (A) wordt ingedrukt, komt de gashendel (B) vrij.

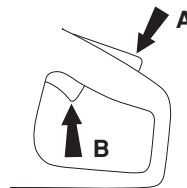

De vergrendeling blijft ingedrukt zolang de gashendel is ingedrukt. Wanneer men het handvat loslaat, gaan zowel de gashendel als de gashendelvergrendeling naar hun respectievelijke beginposities. Dit gebeurt via twee van elkaar onafhankelijke retourveersystemen. Deze positie houdt in dat de gashendel automatisch vergrendeld wordt op stationair draaien.

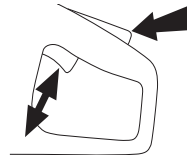

## Beschermkap van het zaagblad



Deze beveiliging zit boven de slijpschijf gemonteerd en is gemaakt om te voorkomen dat onderdelen van de schijf of doorsgeslepen materiaal tegen de gebruiker aan komen.

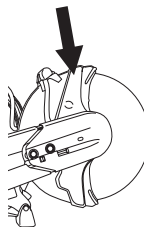

# VEILIGHEIDSINSTRUCTIES

## Controle, onderhoud en service van de veiligheidsuitrusting van de machine



**WAARSCHUWING!** Om service en reparaties aan de machine uit te voeren, moet u een speciale opleiding hebben. Dit geldt vooral voor de veiligheidsuitrusting van de machine. Als de machine één van de volgende controles niet goed doorstaat, moet u ermee naar uw servicewerkplaats gaan. Als u één van onze producten koopt, garandeert dit dat de reparaties en service door een vakman kunnen worden uitgevoerd. Als u uw machine heeft gekocht bij één van onze dealers die geen servicewerkplaats heeft, vraag hem dan waar de dichtstbijzijnde erkende werkplaats is.

## Trillingdempingssysteem

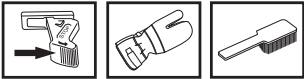

Controleer het trillingdempingselement regelmatig op materiaalbarsten en vervormingen.

Controleer of het trillingdempingselement vast verankerd is tussen de motoreenheid en de handvateenheid.

Hou de handgrepen schoon en droog.

## Stopschakelaar

Start de motor en controleer of de motor wordt uitgeschakeld wanneer de stopschakelaar in de stopstand wordt gezet.

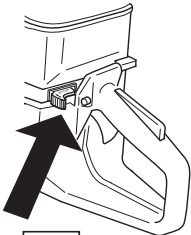

## Geluiddemper

Gebruik de machine nooit wanneer de geluiddemper defect is.



Controleer regelmatig of de geluiddemper vastzit in de machine.

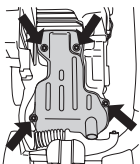

## Gashendelvergrendeling

- Controleer of de gashendel vergrendeld is in de stationaire stand wanneer de gashendelvergrendeling in de oorspronkelijke stand staat.

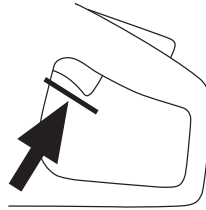

- Druk de gashendelvergrendeling in en controleer of ze teruggaat naar de oorspronkelijke positie wanneer u haar loslaat.

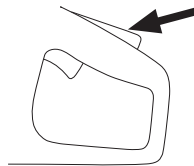

- Controleer of de gashendel en de gashendelvergrendeling vlot lopen en of hun terugspringveersystemen werken.

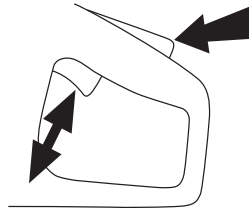

- Start de slijpmachine en geef volgas. Laat de gashendel los en controleer of het zaagblad stopt en stil blijft staan. Wanneer het zaagblad draait als de gashendel in stationair stand staat, moet u de stationair afstelling van de carburateur controleren.

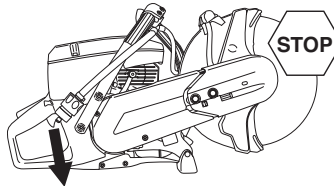

- Zie de instructies in het hoofdstuk Onderhoud.

## Beschermkap van het zaagblad controleren



**WAARSCHUWING!** Controleer altijd of de beschermkap juist is aangebracht voor u de machine start. Controleer altijd of het zaagblad correct gemonteerd is en geen gebreken vertoont. Een beschadigd zaagblad kan persoonlijke ongelukken veroorzaken. Zie de instructies in het hoofdstuk Monteren.

Controleer of de beschermkap heel is en geen barsten vertoont of vervormd is.



# VEILIGHEIDSLINSTRUCTIES

## Algemene veiligheidsinstructies

- Een doorslijpmachine is geconstrueerd om harde materialen door te zagen, zoals metselwerk. Let op het grotere terugslagrisico wanneer u in zachte materialen zaagt. Zie instructies in het hoofdstuk Maatregelen die terugslag voorkomen.
- Werk nooit met een doorslijpmachine voordat u de inhoud van deze gebruiksaanwijzing heeft gelezen en goed heeft begrepen. Alle servicewerkzaamheden betreffende de punten genoemd in de paragraaf "Controle, onderhoud en servicebeurten van de veiligheidsuitrusting van de doorslijpmachine" dienen te worden uitgevoerd door vakkundig servicepersoneel.
- Gebruik de machine nooit als u moe bent, alcohol heeft gedronken of medicijnen heeft ingenomen die uw gezichtsvermogen, beoordelingsvermogen of coördinatievermogen negatief beïnvloeden.
- Draag altijd persoonlijke veiligheidsuitrusting. Zie instructies in het hoofdstuk Persoonlijke veiligheidsuitrusting.
- Gebruik nooit een machine die zo gewijzigd is dat ze niet langer overeenkomt met de originele uitvoering.
- Gebruik nooit een machine die defect is. Volg de onderhouds-, controle- en service-instructies van deze gebruiksaanwijzing. Bepaalde onderhouds- en servicemaatregelen moeten uitgevoerd worden door opgeleide en gekwalificeerde specialisten. Zie instructies in het hoofdstuk Onderhoud.
- Laat nooit een ander de machine gebruiken zonder u ervan te verzekeren dat ze de inhoud van de gebruiksaanwijzing hebben begrepen.
- Gebruik de machine nooit binnenshuis. Vergeet niet dat het gevaarlijk is om de uitlaatgassen van de motor in te ademen.

## Transport en opbergen

Bewaar of vervoer de doorslijpmachine niet met een gemonteerde slijpschijf. Controleer regelmatig of de geluiddemper vast op het motorhuis zit.

Bewaar de doorslijpmachine in een af te sluiten ruimte zodat hij onbereikbaar is voor kinderen en onbevoegden.

Alle zaagbladen dienen na gebruik van de doorslijpmachine gedemonteerd en zorgvuldig opgeslagen te worden. Bewaar de slijpschijf droog en vorstvrij.

Bijzondere voorzichtigheid moet in acht genomen worden met droogslijpschijven. De droogslijpschijven moeten bewaard worden op een vlak, horizontaal oppervlak. Indien de schijven geleverd worden in papieren omslagen dienen ze met deze omslagen gestapeld te worden teneinde kromtrekken van de schijven te vermijden. Als u een droogslijpschijf vochtig bewaart kan dit onbalans veroorzaken met letsel tot gevolg.

Controleer nieuwe zaagbladen op transport- of opslagschade.

## Brandstofveiligheid



### (Tanken/Brandstofmengsel/Opbergen)



**WAARSCHUWING! Wees voorzichtig bij het hanteren van brandstof. Denk aan de brand-, explosie- en inademingsrisico's.**

- Tank nooit wanneer de motor van de machine loopt.
- Zorg voor een goede ventilatie tijdens het tanken en het mengen van brandstof (benzine en 2-takt olie).
- Verplaats de machine ten minste 3 m van de tankplaats voor u de motor start.

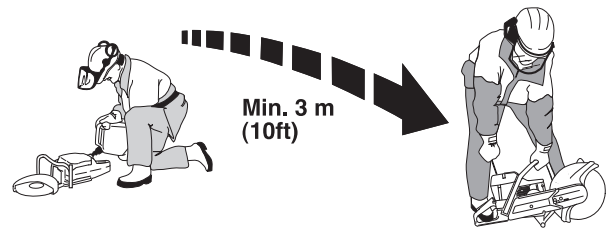

- Start de machine nooit:
  - Als u er brandstof op gemorst heeft. Neem alle gemorste brandstof af en laat de benzineresten verdampen.
  - Als u brandstof op uzelf of op uw kleding gemorst heeft, trek schone kleding aan. Was de lichaamsdelen die in contact zijn geweest met brandstof. Gebruik water en zeep.
  - Als de machine brandstof lekt. Controleer de tankdop en de brandstofleidingen regelmatig op lekkage.
- Bewaar en vervoer de machine en brandstof zo, dat eventuele lekkage en dampen niet in contact kunnen komen met vonken of open vuur, bijvoorbeeld van elektrische machines, elektrische motoren, stopcontacten/schakelaars, verwarmingsketels e.d.
- De brandstof moet in daarvoor bedoelde en goedgekeurde tanks worden bewaard.
- Als de machine gedurende lange tijd niet gebruikt zal worden, moet de brandstoftank leeggemaakt worden. Vraag bij uw tankstation of bij de gemeente waar u de afgetapte brandstof kwijt kan.
- Gebruik een Husqvarna's benzinetank met overvulbescherming.



**WAARSCHUWING! Denk aan brand- en explosiegevaar en het risico van inademing. Stop de motor voor u gaat tanken. Bijvullen zonder dat de brandstof overloopt. Droog alles af wat op de grond en de machine is gemorst. Wanneer u brandstof op u zelf of uw kleding heeft gemorst. Trek andere kleren aan. Verplaats de machine ten minste 3 meter van de tankplaats voor u start.**



# VEILIGHEIDSIINSTRUCTIES

## Algemene werkinstructies



**WAARSCHUWING!** In dit hoofdstuk worden de basisveiligheidsregels voor het werken met een slijpmachine behandeld. De gegeven informatie kan nooit de kennis vervangen die een vakman via opleidingen en praktische ervaring heeft verworven. Als u in een situatie belandt waarin u niet goed weet hoe verder te gaan, dient u een expert te raadplegen. Wendt u tot uw dealer, uw servicewerkplaats of een ervaren gebruiker. Gebruik de machine niet als u zich onvoldoende gekwalificeerd acht!

## Basisveiligheidsregels

- Controleer de omgeving:
  - Om ervoor te zorgen dat u de controle over uw machine niet kunt verliezen vanwege omstanders, dieren of een andere reden.
  - Ter voorkoming van contact tussen het zaagblad en eerdergenoemden.
- Gebruik de motorkettingzaag niet in ongunstige weersomstandigheden. B.v. bij dichte mist, regen, harde wind, hevige koude enz. Werken in slechte weersomstandigheden is vermoeiend en kan tot gevaarlijke situaties leiden, zoals een gladde ondergrond.
- Begin nooit met de machine te werken voordat het werkterrein ontruimd is en u stevig staat. Kijk of er eventuele obstakels zijn wanneer een onverwachte verplaatsing optreedt. Verzekert u ervan dat er geen materiaal naar beneden kan vallen en verwondingen kan veroorzaken terwijl u met de machine werkt. Neem grote voorzichtigheid in acht bij het werken op hellend terrein.
- Zorg ervoor dat kleding of lichaamsdelen niet in contact komen met de zaaguitrusting wanneer deze draait.
- Blijf op afstand van de zaaguitrusting wanneer deze draait.
- De beschermkap voor de zaaguitrusting moet altijd zijn aangebracht wanneer de machine werkt.
- Verzekert u ervan dat het werkterrein voldoende verlicht is om een veilige werkomgeving te creëren.



**WAARSCHUWING!** Verplaats de machine niet wanneer de zaaguitrusting draait.

- Let erop dat u tijdens het werken altijd op een veilige en stabiele ondergrond staat.
- Controleer of er geen leidingen of elektrische kabels lopen in het gebied waar u gaat slijpen.



**WAARSCHUWING!** Gebruik de machine alleen in goed geventileerde ruimtes. Nalatigheid kan leiden tot ernstig letsel of overlijden.

## Zagen



**WAARSCHUWING!** De veiligheidsafstand voor de doorslijpmachine bedraagt 15 meter. U bent verantwoordelijk dat er geen dieren en toeschouwers binnen het werkterrein zijn. Begin niet te zagen voor het werkterrein vrij is en u veilig staat.

## Algemeen

- Begin te zagen met de motor op maximale toeren.
- Hou de machine altijd met beide handen stevig beet. Duimen en vingers moeten daarbij rond de handgrepen worden gehouden.

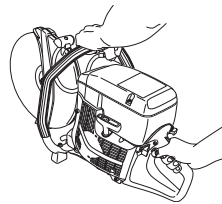

**WAARSCHUWING!** Als men teveel wordt blootgesteld aan trillingen, kan dit tot bloedvat- en zenuwbeschadigingen leiden bij personen die een slechte bloedcirculatie hebben. Consulteer uw dokter wanneer u symptomen heeft die daarop wijzen. Zulke symptomen zijn: slapende vingers e.d., geen gevoel, "kriebelend" gevoel, "speldeprikken", pijn, geen of weinig kracht, huidverkleuringen of veranderingen van het huidoppervlak. Deze symptomen hebben meestal betrekking op vingers, handen of polsen.

## Zaagtechniek

De hieronder beschreven techniek is algemeen. Controleer de gegevens van elk zaagblad op de eigenschappen (diamantzagen hebben bijv. minder voedingsdruk nodig dan slijpbladen).

- Ondersteun het werkstuk zo dat te voorspellen is wat er kan gebeuren en dat de zaagsnede tijdens het zagen op blijft.

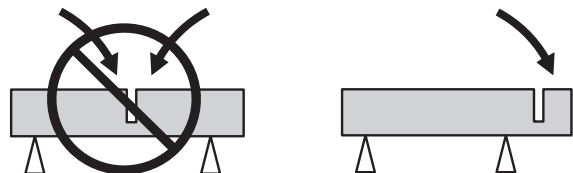

- Controleer dat het zaagblad niet in contact staat met andere voorwerpen als u de machine start.
- Zaag altijd op maximale toeren.
- Begin langzaam te zagen, laat de machine het werk doen zonder het zaagblad te dwingen of in het werkstuk te drukken.

# VEILIGHEIDSINSTRUCTIES

- Voer het zaagblad langzaam heen en weer om een klein contactoppervlak te krijgen tussen zaagblad en het materiaal dat moet worden doorgezaagd. Zo houdt u de temperatuur van het zaagblad laag en kunt u efficiënt zagen.

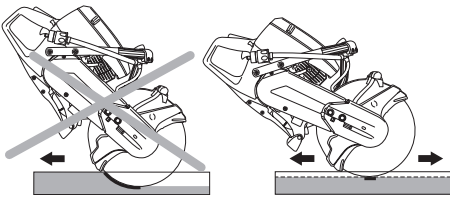

- Breng de machine naar beneden in lijn met het zaagblad. Druk van de zijkant kan het zaagblad kapot maken en is zeer gevaarlijk.

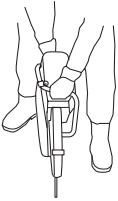

- De beschermkap voor de zaaguitrusting moet zo zijn ingesteld dat de achterkant tegen het werkstuk steunt. Spatten en vonken van het doorgezaagde materiaal worden dan door de beschermkap opgevangen en van de gebruiker weggeleid.

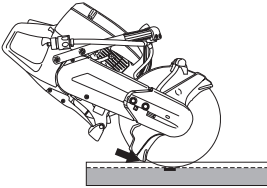

**WAARSCHUWING!** Zaag nooit met de zijkant van zaagblad aangezien het zaagblad hierdoor zou kunnen beschadigen of breken, met persoonlijk letsel tot gevolg. Gebruik alleen het snijvlak.

**Draai de doorslijpmachine niet opzij, dit kan ertoe leiden dat de schijf vast komt te zitten of breekt met menselijk letsel tot gevolg.**

## Scherpen van diamantzagen.

Diamantzagen kunnen bot worden bij een verkeerde voedingsdruk of het zagen van bepaalde materialen, zoals zwaar gewapend beton. Werken met een bot diamantzaagblad leidt tot oververhitting wat ertoe kan leiden dat diamantsegmenten losraken.

Scherp het zaagblad door in zacht materiaal zoals zandsteen of baksteen te zagen.

## Vibratie in de zaagbladen

Het zaagblad kan zijn rondheid verliezen en trillen wanneer te veel invoerdruk wordt gebruikt.

Een lagere invoerdruk kan het trillen opheffen. Vervang anders het zaagblad. Het zaagblad moet bedoeld zijn voor het materiaal dat moet worden doorgezaagd.

## Maatregelen die terugslag voorkomen



**WAARSCHUWING!** De terugslag kan bliksemsnel, plotseling en krachtig zijn en kan ertoe leiden dat de slijpmachine en het zaagblad tegen de gebruiker slaan. Als het zaagblad draait als het de gebruiker raakt, kan dit tot ernstige en zelfs dodelijke verwondingen leiden. Het is van belang te begrijpen waardoor terugslag wordt veroorzaakt en hoe terugslag kan worden voorkomen door voorzichtig en op de juiste manier te werken.

## Wat is terugslag?

Terugslag is een plotselinge reactie waarbij de slijpmachine en het zaagblad terugslaan van een voorwerp dat werd geraakt door het bovenste kwart van het zaagblad, de zgn. terugslagsector.

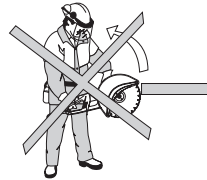

## Basisregels

- Begin nooit te zagen met het bovenste kwadrant van het zaagblad, zoals op de afbeelding te zien is, de z.g.n. terugslagsector.

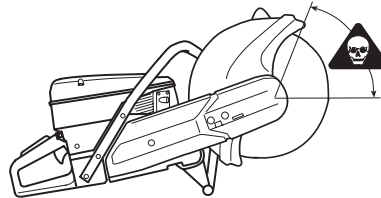

- Hou de machine altijd met beide handen stevig beet. Duimen en vingers moeten daarbij rond de handgrepen worden gehouden.

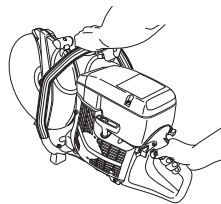

- Zorg voor een goede balans en een stabiele houding.
- Zaag altijd op maximale toeren.
- Sta op voldoende afstand van het werkstuk.
- Wees voorzichtig bij het opnieuw plaatsen van het zaagblad in de zaagsnede.
- Zaag nooit boven schouderhoogte.
- Wees erop bedacht of het werkstuk verschuift of dat er iets gebeurt waardoor de zaagsnede dichtklapt en het zaagblad vastgeklemd wordt.

# VEILIGHEIDSINSTRUCTIES

## Het naar binnen trekken

Pull in treedt op als de onderkant van het zaagblad plotseling stopt of als de zaagsnedes in elkaar komen. (Ter voorkoming, zie rubriek "Basisregels" en "Klemmen/draaien", hieronder.)

## Blokkering/rotatie

Wanneer de zaagsnede dichtloopt, treedt beknelling op. De machine wordt dan plotseling met een zeer sterke beweging naar beneden getrokken.

## Voorkomen van blokkering

Het werkstuk dient zodanig te worden ondersteund dat de zaagsnede tijdens en na het zagen open blijft

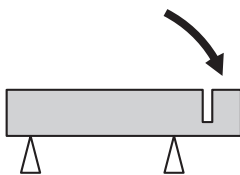

## Slijpschijven



**WAARSCHUWING!** Een zaagblad kan kapot gaan en ernstig persoonlijk letsel bij de gebruiker veroorzaken.

Gebruik nooit een slijpschijf met een lagere toereñaanduiding dan die van de doorslijpmachine.

Gebruik een doorslijpmachine nooit voor ander materiaal dan waarvoor hij is bedoeld.



**WAARSCHUWING!** Het doorzagen van plastic met een diamantzaagblad of rescuezaagblad kan leiden tot terugslag wanneer het materiaal smelt vanwege de hitte die vrijkomt bij het zagen en aan het zaagblad kleeft.

## Algemeen

Zaagbladen zijn verkrijgbaar in twee basisuitvoeringen: slijpschijven en diamantzagen.

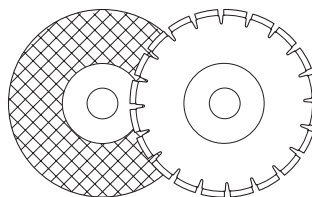

Verwijder het zaagblad altijd als de machine moet worden getransporteerd.

Let op dat de juiste bus wordt gebruikt voor het zaagblad op de machine. Zie de instructies in het hoofdstuk Zaagblad monteren.

Zaagbladen van hoge kwaliteit zijn meestal de meest voordelige. Zaagbladen van mindere kwaliteit hebben vaak een slechter zaagvermogen en kortere levensduur, wat leidt tot hogere kosten in verhouding tot de hoeveelheid materiaal die is verwerkt.

## Waterkoeling



**WAARSCHUWING!** Waterkoeling, die wordt gebruikt bij het doorzagen van beton, koelt het zaagblad en vergroot de levensduur daarvan en vermindert stofvorming. Bij de nadelen kunnen we moeilijkheden bij zeer lage temperaturen, risico van beschadiging van vloeren en andere bouwelementen en risico van uitglijden noemen.

Na het gebruik van een droogslijpschijf met waterkoeling, moet u de schijf ongeveer een halve minuut laten drogen door door te draaien. Als u een droogslijpschijf vochtig bewaart kan dit onbalans veroorzaken met letsel tot gevolg.

## Handmachines met hoge snelheid

Onze slijpschijven zijn gemaakt voor draagbare doorslijpmachines met hoge snelheid. Indien een ander merk slijpschijven wordt gebruikt, moet u controleren of de schijf voldoet aan alle bepalingen en eisen voor dit type doorslijpmachine.

## Bijzonder gebruik

Sommige typen zaagbladen zijn ontworpen voor het gebruik in stationaire machines en voor het gebruik met hulpstukken. Zulke schijven mogen niet voor draagbare doorslijpmachines gebruikt worden.

Neem altijd contact op met de plaatselijke overheid en controleer of u de op u van toepassing zijnde bepalingen naleeft.

# VEILIGHEIDSLINSTRUCTIES

## Drooglijpschijven

Het snijdende materiaal in drooglijpschijven bestaat uit schuurkorrels die met organische bindmiddelen zijn samen gevoegd. "Versterkte slijpschijven" zijn opgebouwd op een textiel- en fiberbasis, waardoor voorkomen wordt dat deze schijven door scheuren of beschadigingen bij een maximum toerental tijdens het werken volledig uit elkaar springen.

De prestaties van een slijpschijf worden bepaald door het type en de grootte van de slijpdeeltjes, alsmede door het type en de hardheid van het bindmiddel.

Drooglijpschijven, soorten en gebruik		
Gebruik		
Soort zaagblad	Materiaal	Waterkoeling
Beton	Beton, asfalt, stenen metselwerk, gietijzer, aluminium, koper, messing, kabels, rubber, plastic etc.	Kan worden gebruikt om stofvorming te verminderen. Na het gebruik van een drooglijpschijf met waterkoeling, moet u de schijf ongeveer een halve minuut drogen door te draaien.
Metaal	Staal, staallegeringen en andere harde metalen.	Aanbevolen NIET

De slijpschijf moet gemerkt zijn met hetzelfde of een hoger toerental dan op het typeplaatje van de machine is aangegeven. Gebruik nooit een slijpschijf met een lagere toerenaanduiding dan die van de doorslijpmachine.

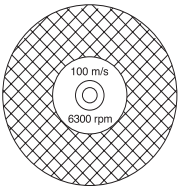

Controleer of de schijf geen barsten of andere gebreken vertoont.

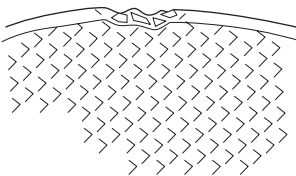

Test de drooglijpschijf door deze op een vinger te hangen en er zacht met een schroevendraaiersteel of iets dergelijks op te slaan. Wanneer de schijf geen vol, rinkelend geluid laat horen, is ze beschadigd.

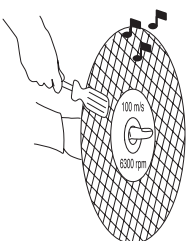

## Diamantzagen

Diamantzaagbladen hebben een stalen blad voorzien van segmenten die industriële diamanten bevatten.

Diamantzaagbladen zorgen voor lagere kosten per zaagoperatie, minder zaagbladvervangingen en een constante zaagdiepte.

Let bij het gebruik van een diamantzaag op, dat deze in de richting van de pijl op het blad draait.

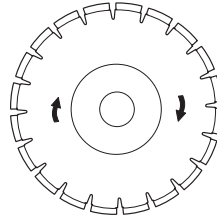

Gebruik altijd een scherpe diamantzaag. Scherp het zaagblad door in zacht materiaal zoals zandsteen of baksteen te zagen.

Diamantzaagbladen zijn verkrijgbaar in een aantal hardheidsgradaties. Een "zacht" diamantzaagblad heeft een relatief korte levensduur en groot werkvermogen. Hij wordt in harde materialen zoals graniet en hard beton gebruikt. Een "hard" diamantzaagblad heeft een langere levensduur, minder werkvermogen en moet worden gebruikt in zachte materialen zoals baksteen en asfalt.

### Materiaal

Diamantzagen bieden vooral voordelen bij metselwerk, gewapend beton en andere samengestelde materialen. Diamantzagen zijn ongeschikt voor het zagen van metaal.

### Diamantzaagbladen voor natzagen



**WAARSCHUWING! Koel diamantzaagbladen voor natzagen voortdurend met water om verhitting te voorkomen, wat ertoe kan leiden dat het diamantzaagblad breekt en er stukjes loskomen met letsel tot gevolg.**

Diamantzaagbladen voor natzagen moeten tijdens het zagen met water worden begoten om het zaagblad af te koelen en het stof te binden dat tijdens het zagen wordt gevormd.

### Diamantzaagbladen voor droogzagen

Diamantzagen voor droogzagen vormen een nieuwe generatie zaagbladen, die niet langer gekoeld hoeven te worden met water. Teveel warmte is echter nog steeds schadelijk voor de diamantzaagbladen. Het is met het oog op de kosten aan te raden het zaagblad af te laten koelen door het zaagblad elke 30-60 seconden uit de zaagsnede te halen en 10 seconden in de lucht te laten draaien om af te koelen.

## Controle van aandrijfas en flensringen



Controleer of de schroefdraad van de aandrijfas onbeschadigd is.

Controleer of de contactoppervlakken van het zaagblad en de flensringen onbeschadigd zijn, de juiste afmeting hebben, schoon zijn en goed op de aandrijfas lopen.

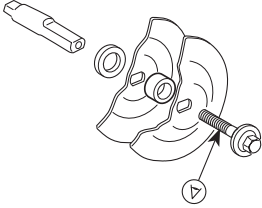

Gebruik geen scheve, afgebroken, kapotte of vieze flensringen. Gebruik geen flensringen met verschillende afmetingen.

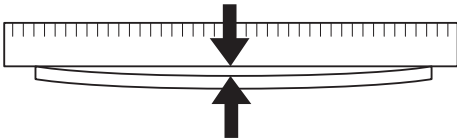

## Zaagblad monteren

De zaagbladen van Husqvarna zijn goedgekeurd voor handdoorslijpmachines. De zaagbladen worden gemaakt met een middengat van drie verschillende diameters; 20mm (0.787"), 22,2mm (7/8") en 25,4mm (1"). Om de machine geschikt te maken voor het middengat van het zaagblad worden bussen gebruikt die op de as van de machine passen. Gebruik bussen met de juiste diameter! De zaagbladen zijn gemerkt met de diameter van het middengat.

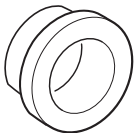

Het blad wordt op de bus (C) gezet tussen de binnenste flensring (A) en de flensring (B). Draai de flensring rond, totdat deze op de as past.

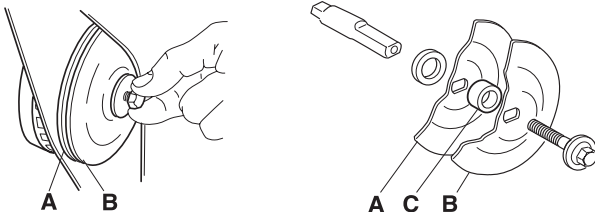

De bout, waarmee het zaagblad wordt vastgeklemd, moet aangedraaid worden met een moment van 15-25 Nm.

De as kan worden tegengehouden met een schroevendraaier, stalen pin of iets dergelijks, die er zo ver mogelijk wordt ingeschoven. Het zaagblad wordt tegen de klok in vastgedraaid.

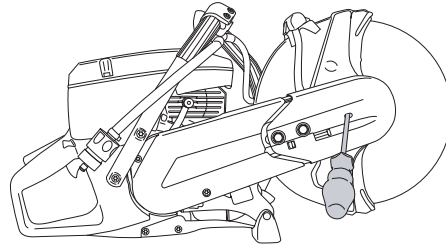

Bij het monteren van een diamantzaag moet de zaag in de richting van de pijl op het zaagblad draaien.

Wanneer u het zaagblad door een nieuwe vervangt, moet u de flensringen en aandrijfas controleren. Zie de instructies onder de kop Controle van aandrijfas en flensringen.

## Beschermkap van het zaagblad

De beschermkap moet altijd op de machine zijn gemonteerd. De beschermkap voor de zaaguitrusting moet zo zijn ingesteld dat de achterkant tegen het werkstuk steunt. Spatten en vonken van het doorgezaagde materiaal worden dan door de beschermkap opgevangen en van de gebruiker weggeleid.

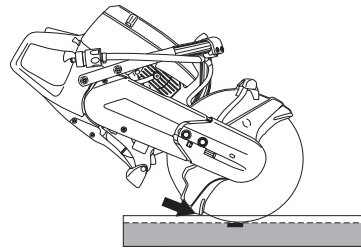



# BRANDSTOFHANTERING

## Brandstof

N.B.! Uw machine is uitgerust met een twee-takt motor; gebruik steeds met twee-takt motorolie vermengde benzine. Om zeker te zijn van de juiste mengverhouding, is het erg belangrijk dat u de oliehoeveelheid steeds nauwkeurig afmeet. Als u kleine brandstofhoeveelheden mengt, hebben zelfs kleine afwijkingen van de juiste oliehoeveelheid een grote invloed op de mengverhouding.



**WAARSCHUWING!** Zorg steeds voor een goede ventilatie bij het vullen en hanteren van brandstof.

## Benzine

- Gebruik loodvrije of gelode benzine van een hoge kwaliteit.

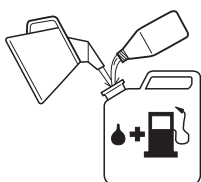

- Het aanbevolen laagste octaangehalte is 90 (RON). Indien u de motor laat lopen op benzine met een lager octaangehalte dan 90, kan het zogenaamde kloppen optreden. Hierdoor stijgt de motortemperatuur wat tot zware motorbeschadigingen kan leiden.

## Tweetaktolie

- Voor de beste resultaten en prestaties, moet u HUSQVARNA tweetaktolie gebruiken, die speciaal wordt gemaakt voor onze luchtgekoelde tweetaktmotoren.
- Gebruik nooit tweetaktolie die bedoeld is voor watergekoelde buitenboordmotoren, zogenaamde outboardoil (aangeduid met TCW).
- Gebruik nooit olie bedoeld voor vier-takt motoren.

## Mengverhouding

1:50 (2%) met HUSQVARNA tweetaktolie of overeenkomstig.

1:33 (3%) met andere olie, gemaakt voor luchtgekoelde tweetaktmotoren, geklassificeerd voor JASO FB/ISO EGB.

Benzine, liter	Tweetaktolie, liter	
	2% (1:50)	3% (1:33)
5	0,10	0,15
10	0,20	0,30
15	0,30	0,45
20	0,40	0,60

## Mengen

- Meng de benzine en olie altijd in een schone jerrycan die goedgekeurd is voor benzine.
- Begin altijd met de helft van de benzine die gemengd moet worden erin te gieten. Giet er daarna de gehele oliehoeveelheid bij. Meng (schud) het brandstofmengsel. Giet er de resterende hoeveelheid benzine bij.

- Meng (schud) de brandstofhoeveelheid goed voor u de brandstoftank van de machine vult.

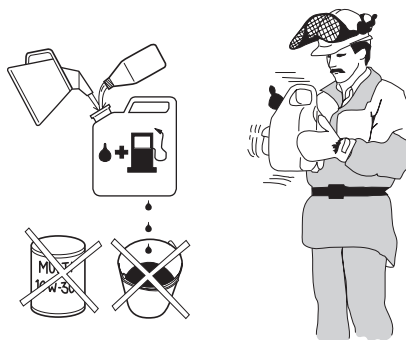

- Meng niet meer brandstof dan voor max. 1 maand nodig is.
- Als u de machine gedurende een langere tijd niet gebruikt, moet u de brandstoftank leeg maken en hem schoonmaken.

## Tanken



**WAARSCHUWING!** Om het risico op brand te verminderen, moet u de volgende voorzorgsmaatregelen nemen:

**Rook niet of plaats geen warme voorwerpen in de buurt van de brandstof.**

**Tank nooit terwijl de motor draait.**

**Open de dop van de tank voorzichtig wanneer u wilt tanken zodat eventuele overdruk langzaam verdwijnt.**

**Draai de dop van de tank goed vast na het tanken.**

**Verwijder de machine steeds van de tankplaats, voor u de motorzaag start.**

- Hou de handgrepen droog en vrij van olie en brandstof.
- Zorg ervoor dat de brandstof goed gemengd is door de jerrycan te schudden voor u de tank vult.



- Wees altijd voorzichtig met het bijvullen van brandstof. Verplaats de machine ten minste drie meter bij de vulplaats vandaan voor deze wordt gestart. Controleer of de tankdop is vastgedraaid.

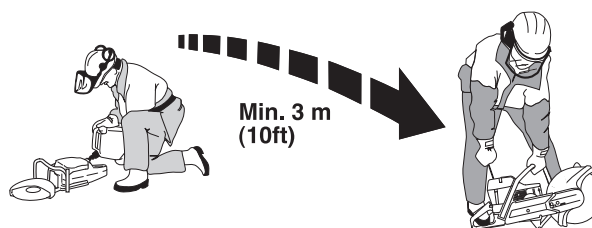

- Maak schoon rond het tankdeksel. Maak de brandstof- en olietank regelmatig schoon. Het brandstoffilter moet ten minste een keer per jaar worden vervangen. Verontreinigingen in de tanks veroorzaken storingen in de werking.

# STARTEN EN STOPPEN

## Starten en stoppen



**WAARSCHUWING!** Voor het starten moet u rekening houden met de volgende punten:

Start de slijpmachine niet zonder dat de riemkap is gemonteerd. Anders kan de koppeling losraken en persoonlijk letsel veroorzaken.

Verwijder de machine steeds van de tankplaats, voor u de motorzaag start.

Controleer of u en de machine stevig staan en of het zaagblad vrij kan draaien.

Hou onbevoegden uit het werkgebied.

## Start van koude motor



**Ontsteking:** Draai de stopschakelaar naar links.

**Choke:** Trek de chokehendel helemaal uit.

**Startgasvergrendeling:** Druk de gashendelvergrendeling en de gashendel in en vervolgens de startgasvergrendeling (A). Laat de gashendel los waarna deze vergrendeld is in halfgasstand. De vergrendeling wordt vrijgegeven wanneer u de gashendel helemaal indrukt.

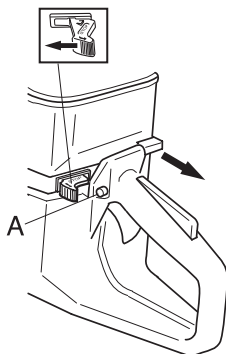

## Decompressieklep:

Druk de klep in om de druk in de cilinder te verminderen, dit om het starten van de slijpmachine te vereenvoudigen. De decompressieklep moet altijd worden gebruikt bij het starten. Wanneer de machine is gestart, gaat de klep automatisch terug naar uitgangspositie.

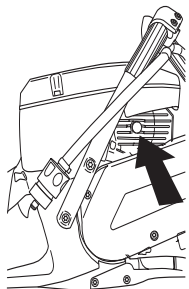

## Start van warme motor

Volg dezelfde startprocedure als voor de koude motor, maar zonder de chokehendel in de chokestand te zetten.

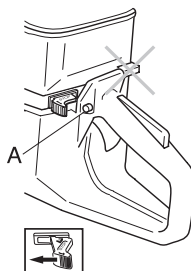

## Starten



**WAARSCHUWING!** Het zaagblad draait wanneer de motor start. Zorg ervoor dat deze vrij kan draaien.

Pak de voorhandgreep met uw linkerhand vast. Plaats uw rechervoet op het onderste deel van de achterhandgreep en druk de machine tegen de grond. **Wikkel het startkoord nooit rond uw hand.**



Pak de starthendel beet, trek met uw rechterhand het starterkoord langzaam uit tot u weerstand voelt (de starthaken grijpen in) en maak vervolgens snelle en krachtige trekbewegingen.

N.B.! Trek het starterkoord niet volledig uit en laat de starthendel niet zomaar los wanneer het volledig uitgetrokken is. Dit kan tot beschadigingen van de machine leiden.

Wanneer de motor start, geef snel vol gas en het startgas wordt automatisch uitgeschakeld.

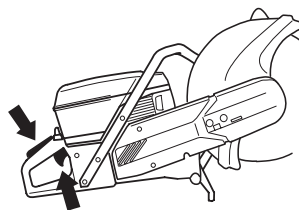

## Stoppen

De motor wordt stopgezet, door de ontsteking met behulp van de stopschakelaar uit te schakelen.

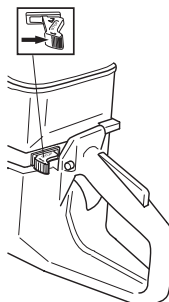



## Spannen van de aandrijfriem



- De aandrijfriem is helemaal ingekapseld en goed beschermd tegen stof en vuil.
- Wanneer de aandrijfriem moet worden gestrekt, maakt u de bouten los waarmee de zaagarm vastzit.

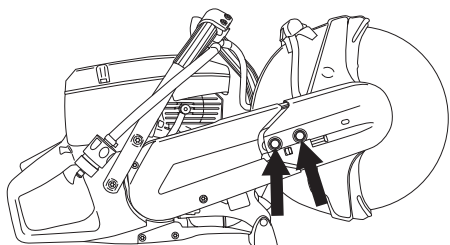

- Zet vervolgens de stelschroef vast zodat de vierkantmoer midden voor de markering op de kap komt. Dan komt de riem automatisch op de juiste spanning.

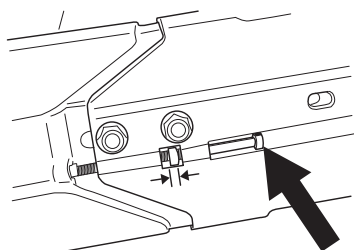

- Zet de beide bouten, waarmee het zaagelement vastzit, met de combisleutel vast.

**BELANGRIJKE INFORMATIE** Een nieuwe aandrijfriem moet nog een keer worden opgespannen wanneer een of twee tanks met brandstof zijn verbruikt.

## Vervangen van aandrijfriem



- Draai eerst de twee bouten en daarna de stelschroef los zodat de spanning op de riem afneemt.

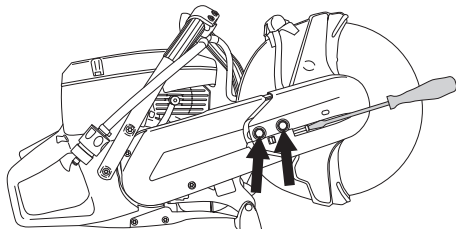

- Schroef vervolgens de bouten eraf en demonteer de riembescherming.

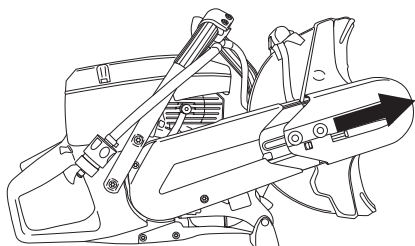

- Haal de riem van de poelie.

- Het zaagelement is nu los en kan van de motor worden gehaald. Verwijder vervolgens de achterste riemkap door de twee bouten waarmee de kap vastzit los te draaien.

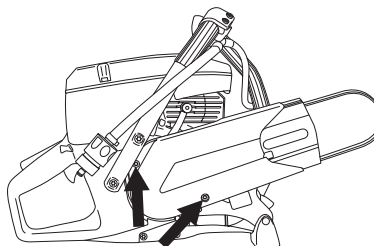

- Vervang de aandrijfriem.
- Het monteren gebeurt in omgekeerde volgorde van het demonteren.
- Controleer de beschermkap over het zaagblad op barsten of andere beschadigingen. Vervang de kap wanneer hij beschadigd is.

## Poelie en koppeling

Start de motor nooit wanneer poelie en koppeling voor onderhoud zijn verwijderd.

## Carburateur



**WAARSCHUWING!** Start de machine niet zonder dat slijparm en slijpelement gemonteerd zijn. Anders kan de koppeling losraken en persoonlijk letsel veroorzaken.

De carburateur is voorzien van vaste sproeiërs, om ervoor te zorgen dat de machine altijd het juiste mengsel brandstof en lucht krijgt. Indien de motor geen vermogen heeft of slecht accelereert, moet u het volgende doen:

- Controleer het luchtfilter en vervang indien nodig.
- Als dat niet helpt, moet u contact opnemen met een erkende servicewerkplaats.

## Afstellen van stationairtoerental

Stel het stationair toerental af met schroef T. Als afstellen nodig is, moet u de stationair-schroef eerst met de klok mee draaien tot de zaagschijf begint te draaien. Draai de schroef vervolgens tegen de klok in tot de schijf stopt met draaien.

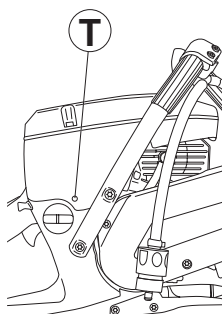

Aanbevolen stationair toerental: 2700 omw./min.



**WAARSCHUWING!** Als het stationair toerental niet zo kan worden afgesteld dat de snijtrusting stilstaat, dient u uw dealer/ servicewerkplaats te raadplegen. Gebruik de machine nooit voor deze correct is afgesteld of gerepareerd.

# ONDERHOUD

## Brandstoffilter

- Het brandstoffilter zit in de brandstoftank.
- De brandstoftank moet worden beschermd tegen vuil bij het tanken. Dit vermindert het risico van storingen die worden veroorzaakt door het verstopen van het brandstoffilter dat in de tank zit.
- Het brandstoffilter kan niet worden schoongemaakt maar moet worden vervangen door een nieuw filter wanneer het verstopt is. **Het filter moet ten minste een keer per jaar worden vervangen.**

## Luchtfilter



Het luchtfilter moet regelmatig worden schoongemaakt van vuil en stof om te voorkomen:

- Storingen van de carburateur
- Moeilijkheden bij het starten
- Vermogensverlies
- Onnodige slijtage van de motoronderdelen.
- Abnormaal hoog brandstofverbruik

Het luchtfiltersysteem bestaat uit een geolied schuimplastic filter (1) en een papieren filter (2):

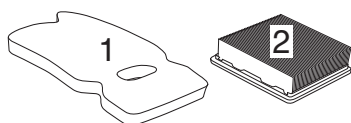

- 1 Het schuimplastic filter zit makkelijk bereikbaar onder filterkap A. Dit filter moet een keer per week worden gecontroleerd en worden vervangen indien nodig.

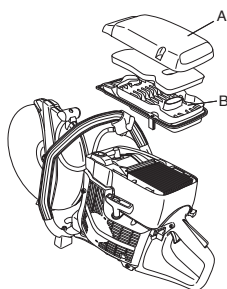

Om een goede filterwerking te krijgen, moet het filter regelmatig worden vervangen of worden schoongemaakt en ingelied. Voor dit doeleinde is een speciale HUSQVARNA-olie ontwikkeld.

Verwijder het schuimplastic filter. Was het filter zorgvuldig in lauw water met zeep. Na het schoon maken moet u het filter zorgvuldig in schoon water uitspoelen. Knijp het filter uit en laat het drogen. NB! Perslucht met te hoge druk kan het schuimplastic beschadigen.



Doe het filter in een plastic zak en giet de filterolie erbij. Kneed de plastic zak om de olie te verdelen. Knijp het filter in de plastic zak uit en giet de overgebleven olie weg voordat het filter op de machine wordt gemonteerd. N.B.! Gebruik nooit gewone motorolie.

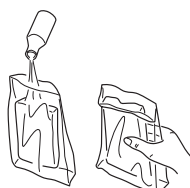

- 2 Het papieren filter zit onder deksel B. Dit filter moet worden vervangen/schoongemaakt wanneer het vermogen van de motor afneemt of iedere maand. U maakt het filter schoon door het te schudden. Let op dat het filter niet mag worden gewassen. NB! Perslucht met te hoge druk kan het filter beschadigen.

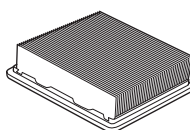

Na een lange gebruiksperiode kan het luchtfilter niet meer worden gereinigd. Daarom moet het filter regelmatig worden vervangen. **Een beschadigd luchtfilter moet altijd vervangen worden.**

### BELANGRIJKE INFORMATIE

Slecht onderhoud van het luchtfilter leidt tot een aanslag op de bougie en abnormale slijtage van de onderdelen van de motor.

## Starter



**WAARSCHUWING!** De in het starterhuis gemonteerde terugveer is opgespannen en kan eruit springen als men niet voorzichtig tewerk gaat en kan dan persoonlijke verwondingen veroorzaken.

Wees altijd voorzichtig bij het vervangen van de veer of het starterkoord. Draag altijd een veiligheidsbril.

## Een gebroken of versleten starterkoord vervangen



- Draai de schroeven los waarmee de starter op het carter bevestigd is en verwijder de starter.

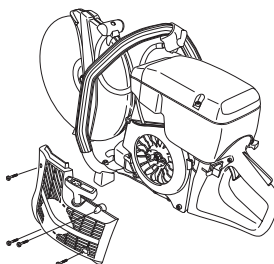

# ONDERHOUD

- Trek het koord ca. 30 cm uit en til het in de uitsparing op de rand van de koordschijf. Indien het koord heel is: Haal de spanning van de veer door de schijf langzaam achteruit te draaien.

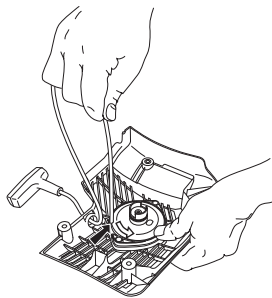

Verwijder evt. resten van het oude startkoord en controleer of de startveer werkt. Stop het nieuwe startkoord door het gat in het starterhuis en op de koordschijf.

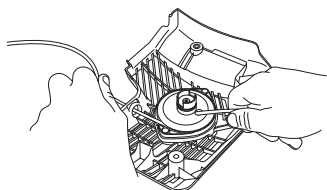

Zet het startkoord vast rond het midden van de koordschijf zoals op de afbeelding te zien is. Trek de bevestiging stevig vast en zorg ervoor dat het losse uiteinde zo kort mogelijk is. Veranker het uiteinde van het startkoord in de starhandgreep.

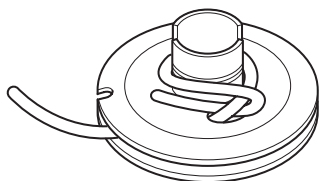

Voer het koord door de uitsparing aan de rand van de schijf en wikkel het koord 3 slagen met de klok mee rond het midden van de koordschijf.

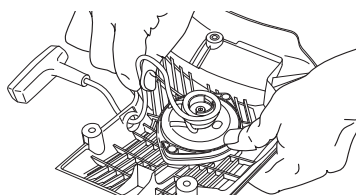

Trek vervolgens aan de starhandgreep, waardoor de veer op spanning komt. Herhaal de procedure nog een keer en dan met vier slagen.

Let op dat de starhandgreep naar de juiste uitgangspositie wordt getrokken nadat de veer is opgespannen.

Controleer of de veer niet naar de eindstand wordt getrokken door het startkoord helemaal uit te trekken. Rem de koordschijf met uw duim af en controleer of het mogelijk is de koordschijf dan nog ten minste een halve slag te draaien.

## De terugveer spannen

- Plaats het starterkoord in de inkeping van de schijf en draai de schijf 2 slagen naar rechts.

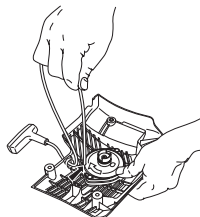

## Een gebroken terugveer vervangen



- Maak de bout in het midden van de koordschijf los en haal de schijf weg.

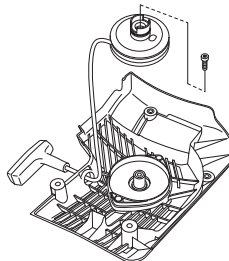

- Vergeet niet dat de retourveer op spanning in het starterhuis ligt.
- Maak de schroeven waarmee de veercasette vastzit los.

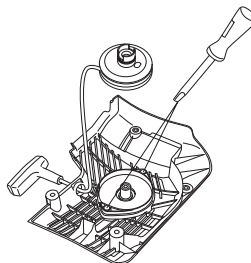

- Verwijder de retourveer door de starter om te draaien en de haken los te maken, met behulp van een schroevendraaier. De haken houden het pakket met de retourveer op de starter vast.

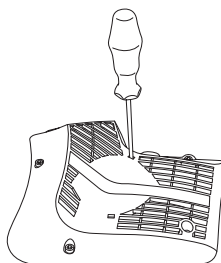

- Smeer de terugveer in met dunne olie. Monteer het koordwiel en span de terugveer.

# ONDERHOUD

## Starter monteren

- Monteer de starter door eerst het starterkoord volledig uit te trekken en daarna de starter op het carter te plaatsen. Laat het starterkoord langzaam los zodat de starthaken in het wiel grijpen.

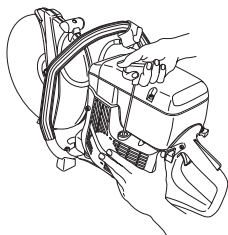

- Draai de bouten vast.

## Bougie



De volgende factoren zijn van invloed op de conditie van de bougie:

- Een incorrect brandstofmengsel (te veel olie in het mengsel).
- Vuile filters.

Deze factoren veroorzaken afzettingen op de elektroden van de bougie, wat tot motordefecten en startmoeilijkheden kan leiden.

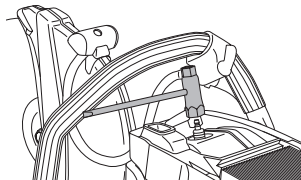

- Als het vermogen van de machine laag is, als de machine moeilijk start of ongelijk stationair loopt: controleer altijd eerst de bougie voor u andere maatregelen neemt. Indien de bougie beroet is, moet u deze schoonmaken en controleren of de elektrodenafstand 0,5 mm is.

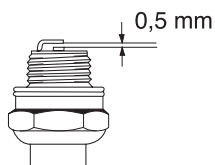

N.B.! Gebruik steeds het correcte bougietype! Andere types kunnen de zuiger/cilinder beschadigen.

## Koelsysteem

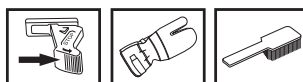

Om de werktemperatuur zo laag mogelijk te houden, is de machine uitgerust met een koelsysteem.

Het koelsysteem bestaat uit:

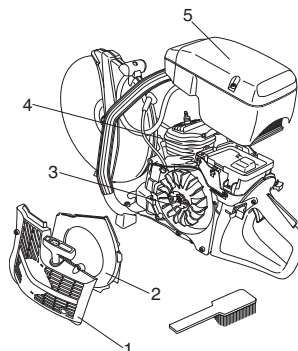

- 1 Luchtinlaat in de starter.
- 2 Luchtgeleidingsrail.
- 3 Ventilatorschoepen op het vliegwiel.
- 4 Koelflenzen op de cilinder.
- 5 Cilinderkap

Maak het koelsysteem één keer per week schoon met een borstel; dit moet vaker gebeuren wanneer u in moeilijke omstandigheden werkt. Een vuil of verstopt koelsysteem leidt tot oververhitting van de machine waardoor de cilinder en zuiger beschadigd kunnen worden.

## Geluiddemper

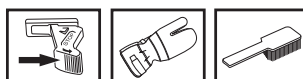

De geluiddemper is ontworpen om het geluid van de machine te reduceren, en om de uitlaatgassen van de gebruiker weg te richten. De uitlaatgassen zijn zeer heet en bevatten vonken die droge en ontvlambare materialen in brand kunnen steken.

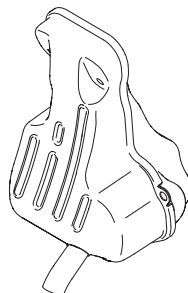

Gebruik de machine nooit als de geluiddemper in slechte staat is.



# ONDERHOUD

## Algemene skonderhoudsinstructies

Hieronder worden algemene onderhoudsvorschriften opgesomd. Neem contact op met uw dealer indien u meer informatie behoeft.

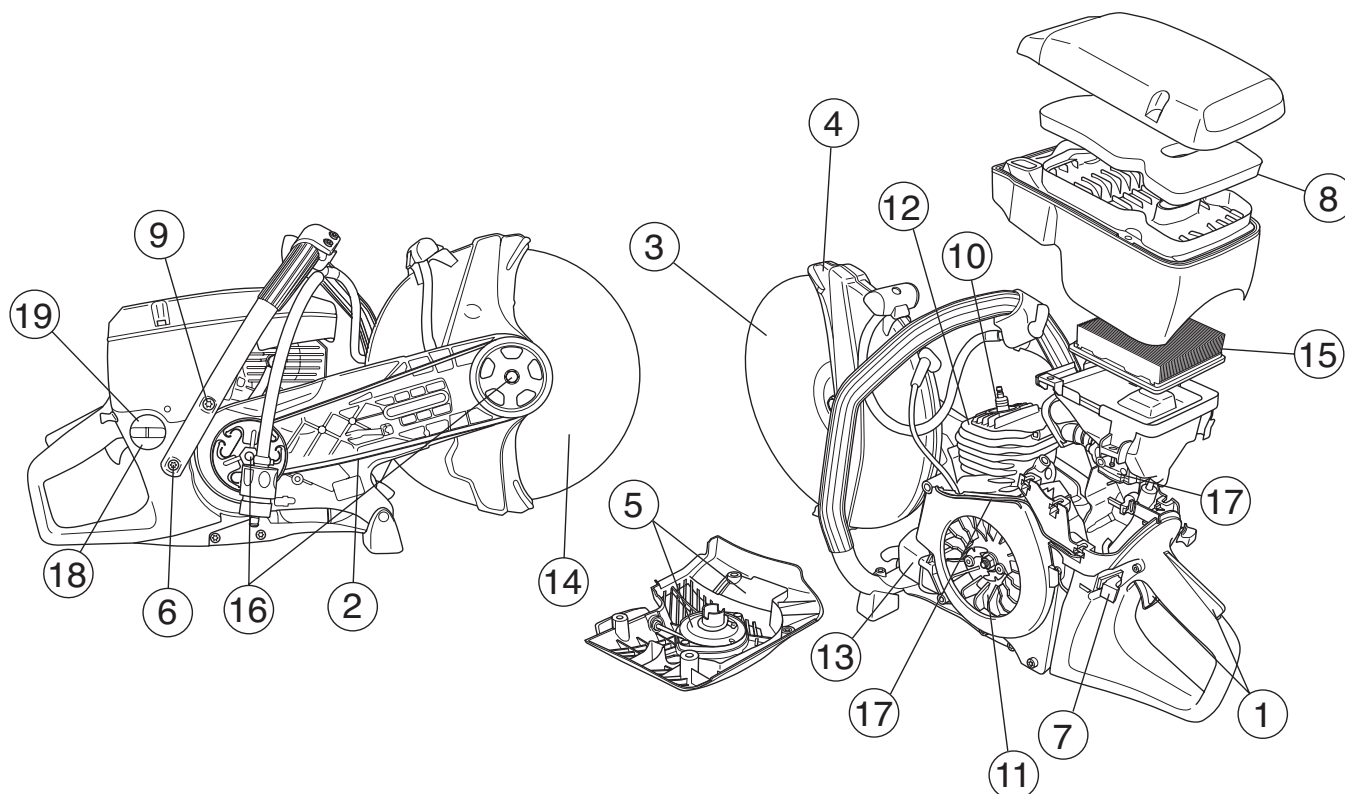

### Dagelijks onderhoud

- 1 Controleer of alle onderdelen van de gashendel werken uit veiligheidsoogpunt (gashendel en startgasvergrendeling).
- 2 Controleer de spanning van de aandrijfriem.
- 3 Controleer de conditie van zaagblad en aandrijfwiël.
- 4 Controleer de conditie van de beschermkap.
- 5 Controleer de starter en het startkoord en maak de luchtinlaat van de starter aan de buitenkant schoon.
- 6 Controleer of de bouten en moeren vastgedraaid zijn.
- 7 Controleer of de stopschakelaar werkt.

### Wekelijks onderhoud

- 8 Controleer het schuimplastic filter, maak het schoon of vervang het.
- 9 Controleer of de handgrepen en trillingsisolatoren niet beschadigd zijn.
- 10 Maak de bougie schoon. Controleer of de afstand tussen de elektroden 0,5 mm bedraagt.
- 11 Controleer de ventilatorschoepen op het vliegwiel. Controleer de starter en de terugspringveer.
- 12 Maak de koelflenzen op de cilinder schoon.
- 13 Controleer of de geluiddemper goed vast zit en niet beschadigd is.
- 14 Controleer de stationair instelling en stel af als dat nodig is.

### Maandelijks onderhoud

- 15 Controleer het papieren filter
- 16 Controleer het koppelingcentrum, het aandrijfwiël en de koppelingveer op slijtage.
- 17 Maak de buitenkant van de carburateur schoon.
- 18 Controleer het brandstoffilter en de brandstofleidingen. Vervang indien nodig.
- 19 Controleer of het tankdeksel en de afdichting onbeschadigd zijn.
- 20 Controleer alle kabels en aansluitingen.

---

# TECHNISCHE GEGEVENS

---

## Motor

Cilinderinhoud, cm <sup>3</sup>	K750
Cilinderdiameter, mm	74
Slaglengte, mm	51
Stationair toerental, t/min	36
Aanbevolen maximum toerental, omw./min.	2700
Vermogen, kW/ t/min	9300 (+/- 150)
	3,7/9000

## Ontstekingsysteem

Fabrikant van ontstekingsysteem	SEM
Soort ontstekingsysteem	CD
Bougie	Champion RCJ 6Y
Elektrodenafstand, mm	0,5

## Brandstof-/smeersysteem

Fabrikant van carburateur	Zama
Soort carburateur	C3
Inhoud benzinetank, liter	0,9

## Gewicht

Slijpmachine zonder brandstof en zaagblad, kg	
12" (300 mm)	9,4
14" (350 mm)	9,8

## Lawaai-emissie

(zie opm. 1)	
Geluidsvermogen, gemeten dB(A)	112
Geluidsvermogen, gegarandeerd L <sub>WA</sub> dB(A)	113

## Geluidsniveau

(zie opm. 2)	
Equivalent geluidsniveau bij oor van de gebruiker, gemeten volgens EN 1454, dB(A)	97

## Trillingsniveau

Handgreetrillingen gemeten volgens ISO 19432	<b>12" (300 mm)</b>	<b>14" (350 mm)</b>
Voorhandgreep, equivalentwaarde, m/s <sup>2</sup>	3,2	3,0
Achterhandgreep, equivalentwaarde, m/s <sup>2</sup>	4,6	5,0

Opm. 1: Emissie van geluid naar de omgeving gemeten als geluidsvermogen (L<sub>WA</sub>) volgens EG-richtlijn 2000/14/EG.

Opm. 2: Equivalent geluidsdrukniveau wordt berekend als de tijdsgewogen energiesom van de geluidsdrukniveaus in verschillende werkomstandigheden, met de volgende tijdsindeling: 1/2 nullast en 1/2 maximum snelheid.

## Slijpuitrusting

<b>Zaagblad</b>	Max. omloopsnelheid, m/s	Maximum toerental van uitgaande as, tpm
12" (300 mm)	80	4650
14" (350 mm)	100	4650



---

# TECHNISCHE GEGEVENS

---

## EG-verklaring van overeenstemming

(Alleen geldig voor Europa)

Husqvarna Construction Products, 433 81 Partille, Zweden, Tel: +46-31-949000, verklaart hierbij dat slijpmachine **K750** met serienummers van 2006 en later (bouwjaar aangegeven op het typeplaatje gevolgd door een serienummer) overeenkomt met de voorschriften in de Europese richtlijn:

- van 22 juni 1998 "betreffende machines" **98/37/EG**, bijlage IIA.
- van 3 mei 1989 "betreffende elektromagnetische compatibiliteit" **89/336/EEC**, en thans geldende aanvullingen.
- van 8 mei 2000 "betreffende geluidsemissie door materieel voor gebruik buitenshuis" **2000/14/EG**. Beoordeling van de overeenstemming uitgevoerd volgens Bijlage V.

Voor informatie betreffende lawaaiemissies, zie hoofdstuk Technische gegevens.

De volgende normen zijn van toepassing: **SS-EN ISO 12100:2003, EN-ISO 55012:2002, EN 1454, ISO 19432**

SMP Svensk Maskinprovning AB, Fyrisborgsgatan 3, SE-754 50 Uppsala, Zweden, heeft een vrijwillige typegoedkeuring uitgevoerd met betrekking tot richtlijn 2000/14/EG voor Husqvarna AB. Het certificaat heeft nummer: **01/169/014** - K750.

Partille, 14 november 2006



Ove Donnerdal, Hoofd Ontwikkeling







1150287-36



2006-11-27