

# Naudojimosi instrukcijos

## **K950**

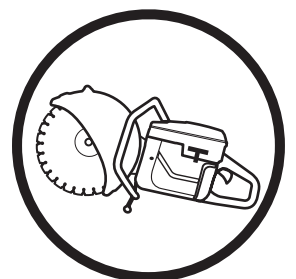

Prieš naudodami įrenginį, atidžiai perskaitykite naudojimosi instrukcijas ir įsitikinkite, ar viską gerai supratote.

**Lithuanian**

# SUTARTINIAI ŽENKLAI

## Sutartiniai ženklai

**PERSPĖJIMAS!** Dėl neteisingo ar neapdairaus naudojimo mašina gali būti pavojingas įrenginys, ir naudotojas ar kiti asmenys gali rimtai ar net mirtinai susižeisti.

Prieš naudodami įrenginį, atidžiai perskaitykite naudojimosi instrukcijas ir įsitikinkite, ar viską gerai supratote.

Visada nešiokite:

- Apsauginis šalmas
- Apsauginės ausinės
- Apsauginiai akiniai arba apsauginis šalmo skydelis

Šis gaminytis atitinka galiojančius Europos (CE) reikalavimus.

**PERSPĖJIMAS!** Pjaunant atsiranda dulkės, kurių įkvėpimas gali būti žalingas sveikatai. Naudokite pripažintas apsaugines kvėpavimo priemones. Venkite įkvėpti benzino garų ir išmetamųjų dujų. Pasirūpinkite geru vėdinimu.

**PERSPĖJIMAS!** Diskinio pjūklo keliamos kibirkštys, patekusios ant degių medžiagų, pvz., benzino, medžio, sausos žolės ir pan., gali sukelti gaisrą.

Triukšmo emisijos į aplinką pagal Europos Bendrijos direktyvą. Įrenginio emisija pateikiama skyriuje Techniniai duomenys ir ant lipduko.

Atlikdami apžiūrą ir/ar jį taisydami išjunkite variklį, o mygtuką nuspauskite į STOP padėtį.

Visada naudokite apsaugines pirštines.

Būtina nuolatinė priežiūra.

Patikrinkite vizualiai.

Turite nešioti apsauginius akinius arba šalmo apsauginį skydelį.

Darbinė padėtis

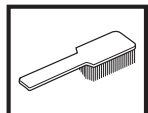

Stabdymo mechanizmas su spyruokle, grąžinančia į darbinę padėtį.



Stabdymo mechanizmas fiksuotoje padėtyje.



**Likusieji ant įrenginio nurodyti simboliai pažymi specialius įvairiose rinkose keliamus sertifikavimo reikalavimus.**

---

# TURINYS

---

## Turinys

### SUTARTINIAI ŽENKLAI

Sutartiniai ženklai ..... 2

### TURINYS

Turinys ..... 3

### KAS YRA KAS?

Pjaustytuvo dalys. .... 4

### SAUGOS INSTRUKCIJOS

Prieš pradėdant naudoti naują pjaustytuvą ..... 5

Asmeninės saugumo priemonės ..... 5

Įrenginio apsauginės dalys ..... 6

Įrenginio apsauginės įrangos kontrolė, priežiūra ir taisymas . 7

Bendri saugumo reikalavimai ..... 8

Bendrosios darbo instrukcijos ..... 9

Pjovimo diskai ..... 11

### SURINKIMAS

Pjovimo agregato montavimas ..... 13

Varomosios ašies ir flanšinių poveržlių patikra ..... 13

Pjovimo disko surinkimas ..... 13

Pjovimo disko apsauga ..... 13

### KAIP ELGTIS SU KURU

Kuro maišymas ..... 14

Kuro užpylimas ..... 14

### ĮJUNGIMAS IR IŠJUNGIMAS

Įjungimas ir išjungimas ..... 15

### PRIEŽIŪRA

Varomojo dirželio tempimas ..... 16

Varomojo dirželio keitimas ..... 16

Dirželio ratukas ir sankaba ..... 16

Karbiuratorius ..... 16

Kuro filtras ..... 17

Oro filtras ..... 17

Starteris ..... 18

Žvakė ..... 19

Aušinimo sistema ..... 19

Duslintuvas ..... 19

Bendros priežiūros instrukcijos ..... 20

### TECHNINIAI DUOMENYS

Pjaustyimo įranga ..... 21

EB patvirtinimas dėl atitikimo ..... 22

# KAS YRA KAS?

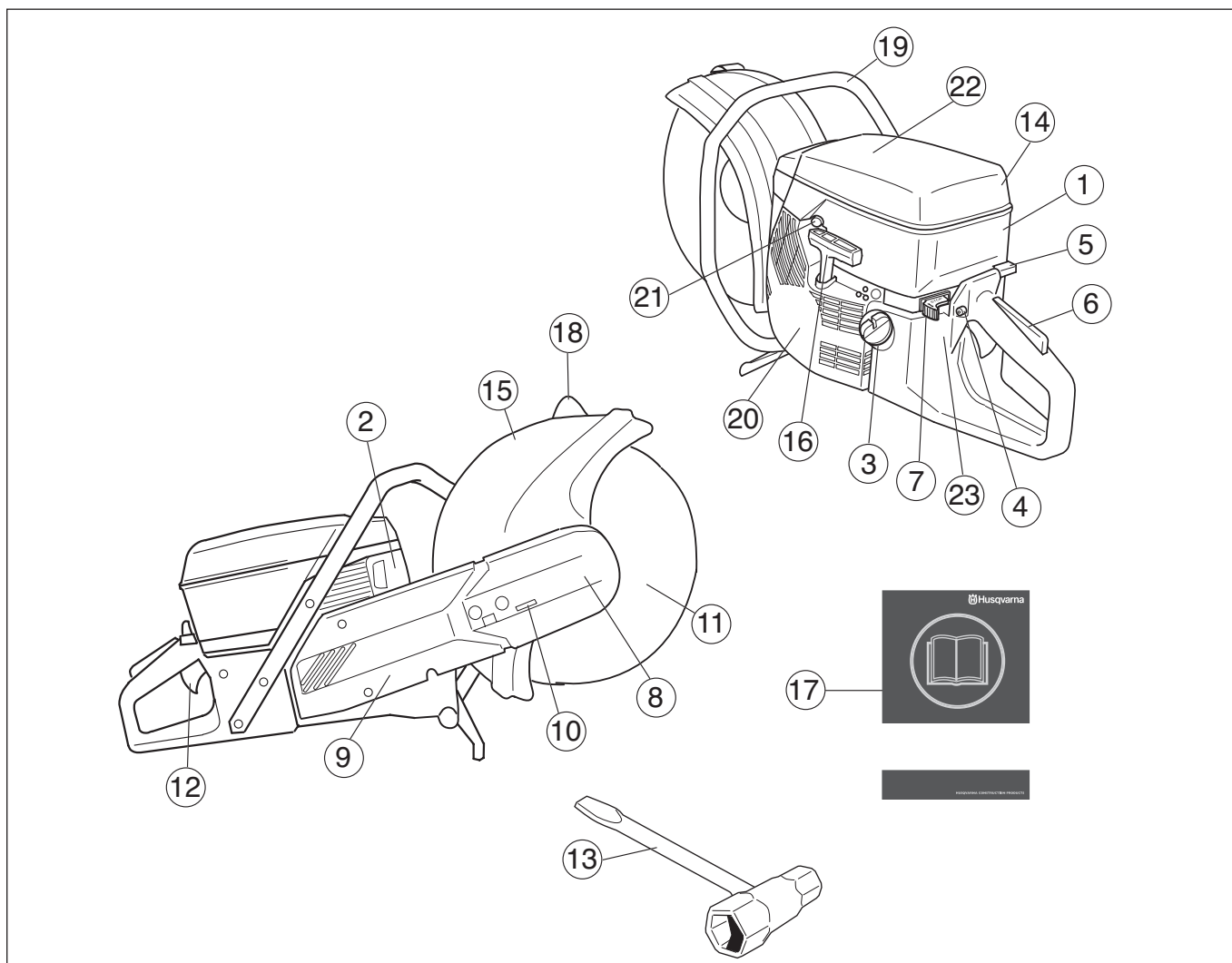

## Pjaustytuvo dalys.

- |                                       |   |
|---------------------------------------|---|
| 1 Cilindro dangtelis                  | 13 Universalus raktas                       |
| 2 Duslintuvas                         | 14 Oro filtro dangtelis                     |
| 3 Kuro bakas                          | 15 Geležtės apsauga/purvasaugis             |
| 4 Akceleratoriaus įjungimo užraktas   | 16 Starterio rankenėlė                      |
| 5 Oro sklendė                         | 17 Naudojimosi instrukcijos                 |
| 6 Akseleratoriaus gaiduko blokatorius | 18 Geležtės apsaugos reguliavimo rankenėlė. |
| 7 Stop mygtukas                       | 19 Priekinė rankena                         |
| 8 Pjovimo agregatas                   | 20 Starteris                                |
| 9 Pjovimo rankena                     | 21 Dekompresinis vožtuvas                   |
| 10 Dirželio įtempėjas                 | 22 Perspėjimo lipdukas                      |
| 11 Pjovimo diskas                     | 23 Tipo plokštelė                           |
| 12 Akseleratoriaus gaidukas           |   |

# SAUGOS INSTRUKCIJOS

## Prieš pradėdant naudoti naują pjaustytuvą

- Atidžiai perskaitykite naudojimosi instrukcijas.
- Patikrinkite, kaip pritvirtintas pjovimo diskas, žr. skyrių "Montavimas".
- Užveskite variklį ir patikrinkite laisvosios eigos sureguliovimą, žr. nuorodas skyrelyje "Priežiūra". Tinkamai sureguliojus karbiuratorių, pjaustytuvas laisvojoje eigoje turi stovėti. Laisvosios eigos sureguliojimas yra aprašytas naudojimosi instrukcijose. Reikiamą apsisukimų skaičių nustatykite pagal šias nuorodas. Nenaudokite pjaustytuvo, jei laisvoji eiga nėra teisingai sureguliuota!
- Leiskite savo Husqvarna platintojui reguliariai tikrinti pjūklą ir atlikti būtinuosius nustatymo ir remonto darbus.



**PERSPĖJIMAS!** Be gamintojo leidimo jokiū būdu negalima keisti įrenginio konstrukcijos. Visada naudokite originalias atsargines dalis. Nesuderinti konstrukcijos pakeitimai bei nepritaikytos detalės gali sukelti rimtus kūno sužalojimus ir net mirtį.



**PERSPĖJIMAS!** Naudojant pjovimo, šlifavimo, gręžimo ar formavimo įrankius, gali atsirasti dulkių ar garų, kuriuose gali būti kenksmingų cheminių medžiagų. Sužinokite, iš ko sudarytos medžiagos, su kuriomis dirbate, ir dėvėkite atitinkamą veido kaukę ar kvėpavimo apsaugą.



**PERSPĖJIMAS!** Pjaustytuvas – pavojingas darbo įrankis, ir jei neapdairiai ar neteisingai juo naudositės, galite rimtai ar net lemtingai susižeisti. Labai svarbu, kad Jūs perskaitytumėte ir suprastumėte šių naudojimosi instrukcijų turinį.



**PERSPĖJIMAS!** Šio aparato uždegimo sistema darbo metu sudaro elektromagnetinį lauką. Esant tam tikroms aplinkybėms, šis laukas gali trikdyti širdies stimuliatorių veikimą. Siekdami sumažinti rimto arba mirtino sužeidimo pavojų, rekomenduojame asmenims, naudojantiems širdies stimulatorius, pasitarti su savo gydytoju ir širdies stimulatoriaus gamintoju prieš dirbant su šiuo aparatu.

Husqvarna Construction Products siekia pastoviai gerinti produktų konstrukciją. Todėl Husqvarna pasilieka teisę be išankstinio perspėjimo ir papildomų įsipareigojimų keisti konstrukciją.

Visa informacija ir visi šiose instrukcijose pateikti duomenys galioja šias instrukcijas atiduodant į spaustuovę.

## Asmeninės saugumo priemonės



**PERSPĖJIMAS!** Naudodami įrenginį, visada dėvėkite atitinkamų tarnybų pripažintas asmenines saugumo priemones. Asmeninės saugumo priemonės nepašalins rizikos susižeisti, tačiau nelaimingo atsitikimo atveju mažiau nukentėsite. Paprašykite pardavėjo išrinkti Jums tinkamiausias priemones.

- Apsauginis šalmas
- Apsauginės ausinės
- Apsauginiai akiniai arba apsauginis šalmo skydelis



- Kvėpavimo kaukė

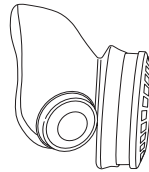

- Patvarios ir neslidžios pirštinės.

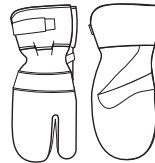

- Ne per didelė, tvirta ir patogi apranga, leidžianti laisvai judėti.



- Naudokite kojų apsaugą, kuri rekomenduojama pjaunant konkrečią medžiagą.
- Auliniai batai plieniniu pirštų gaubteliu ir rantytu padu



- Netoliese visada turėkite pirmosios pagalbos vaistinėlę.



# SAUGOS INSTRUKCIJOS

## Įrenginio apsauginės dalys

Šiame skyriuje pasakojama apie įvairius įrenginio saugos elementus, aiškinama, kaip jie veikia, patariama, kaip juos prižiūrėti ir tvarkyti, jei norite, kad pjūklas dirbtų gerai ir saugiai. Žr. skyrių Kas yra kas?, jei norite pamatyti, kur kokia detalė yra Jūsų įrenginyje.



**PERSPĖJIMAS!** Niekada nenaudokite įrenginio su netvarkingomis apsauginėmis detalėmis. Laikykitės kontrolės, priežiūros ir taisymo instrukcijų, kurios yra nurodytos šiame skyrelyje.

## Antivibracinė sistema

Jūsų įrenginys turi antivibracinę sistemą, kuri iki minimumo sumažina vibraciją ir leidžia sėkmingiau dirbti.

Antivibracinė sistema sumažina vibraciją, kuri iš variklio ir grandinės persiduoda į įrenginio rankenas.

Variklio korpusą, įskaitant pjovimo įrangą, nuo rankenų skiria taip vadinamos vibraciją slopinančios detalės.

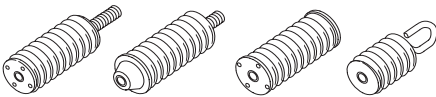

## Stop mygtukas

Stop mygtuką paspauskite, kai norite išjungti variklį.

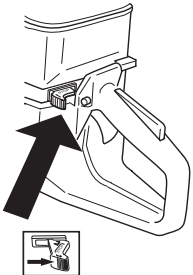

## Duslintuvas



**PERSPĖJIMAS!** Po ilgesnio pjovimo duslintuvas tampa labai karštas. Nelieskite duslintuvo, jei jis karštas!

Duslintuvas iki minimumo sumažina garso lygį ir tolyn nuo naudotojo nukreipia variklio išmetamąsias dujas.

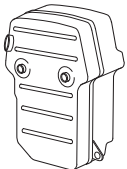

**PERSPĖJIMAS!** Variklio išmetamosios dujos yra karštos, jos gali kibirkščiuoti ir sukelti gaisrą. Todėl niekada neužveskite įrenginio uždaroje patalpose ar netoliese degių medžiagų!

## SVARBI INFORMACIJA!

Kai naudojate duslintuvą, labai svarbu laikytis kontrolės, priežiūros ir taisymo instrukcijų. Žr. nuorodas Įrenginio apsauginės įrangos kontrolė, priežiūra ir taisymas.



**PERSPĖJIMAS!** Duslintuvo viduje yra chemikalai, kurie gali turėti kancerogeninių medžiagų. Venkite kontakto su šiais elementais, jei duslintuvas yra pažeistas.

## Akseleratoriaus gaiduko blokatorius

Akseleratoriaus užraktas konstrukcija yra tokia, kad netyčia nebūtų galima aktyvuoti akseleratoriaus gaiduko. Kai užraktas (A) įspaudžiamas, išsijungia akseleratorius (B).

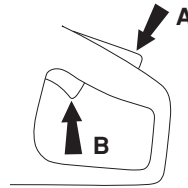

Užraktas liks įspaustas tol, kol bus įspaustas akseleratoriaus gaidukas. Kai rankena atleidžiama, akseleratoriaus gaidukas ir akseleratoriaus gaiduko užraktas sugrįžta į savo pradines padėtis. Tai įvyksta dviejų nepriklausomų atmetamųjų spyruoklių sistemos dėka. Ši padėtis reiškia, kad akseleratoriaus gaidukas automatiškai užsifiksuoja laisvos eigos padėtyje.

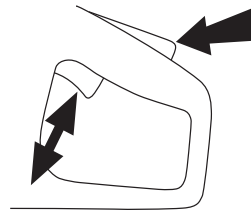

## Pjovimo disko apsauga



**PERSPĖJIMAS!** Prieš užvesdami įrenginį visada patikrinkite, ar geležtės apsauga yra tinkamai sumontuota.

Šis apsauginis gaubtas yra įrengtas virš pjovimo disko ir sukonstruotas taip, kad apsaugotų naudotoją nuo disko ar pjaunamos medžiagos skeveldrų.

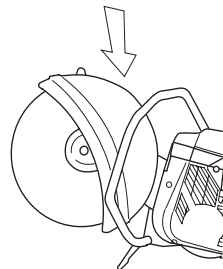

# SAUGOS INSTRUKCIJOS

## Įrenginio apsauginės įrangos kontrolė, priežiūra ir taisymas



**PERSPĖJIMAS!** Įrenginio priežiūra ir taisymas reikalauja specialaus pasirengimo. Tai ypač liečia įrenginio apsauginę įrangą. Jei jūsų įrenginys neatitiks nors vieno iš žemiau pateiktų kontrolės reikalavimų, kreipkitės į sertifikuotą remonto dirbtuvę. Perkant mūsų produktus, mes garantuojame profesionalų aptarnavimą ir priežiūrą. Jei įrenginio pardavėjas neatlieka aptarnavimo, paprašykite jo duoti artimiausios remonto dirbtuvės adresą.

## Antivibracinė sistema



Reguliariai tikrinkite antivibracinės sistemos detales: jos turi būti nepažeistos ir nedeformuotos.

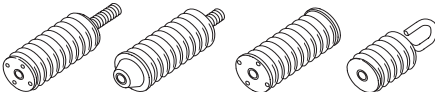

Patikrinkite, ar antivibracinės sistemos detalės yra gerai pritvirtintos prie variklio ir rankenų.

## Stop mygtukas

Užveskite variklį ir patikrinkite, ar jis sustoja nuspaudus stop mygtuką.

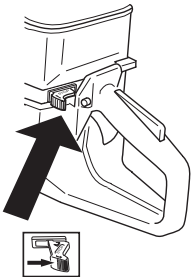

## Duslintuvas

Niekada nenaudokite įrenginio su netvarkingu duslintuvu.



Reguliariai tikrinkite, ar duslintuvas yra saugiai pritvirtintas prie įrenginio.

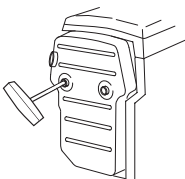

## Akseleratoriaus gaiduko blokatorius

- Patikrinkite, ar laisvoje eigoje akseleratorius yra užblokuotas, o akseleratoriaus gaiduko blokatorius yra savo pirminėje padėtyje.

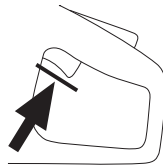

- Paspauskite gaiduko blokatorių ir patikrinkite, ar jis gižta į pirminę padėtį, kai jį atleidžiate.

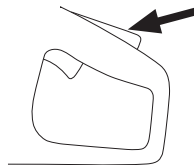

- Patikrinkite, ar akseleratorius ir jo gaiduko blokatorius laisvai junginėjasi, ir ar gerai veikia jų spyruoklių sistema.

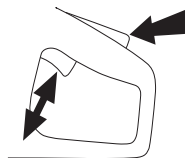

- Užveskite įrenginį ir pilnai akceleruokite. Atleiskite akceleratorių ir patikrinkite, ar pjovimo diskas sustoja ir nejuda. Jei pjovimo diskas sukasi akceleratoriui esant laisvosios eigos padėtyje, reikia patikrinti karbiuratoriaus laisvosios eigos suregulavimą. Žr. nuorodas skyrelyje "Priežiūra".

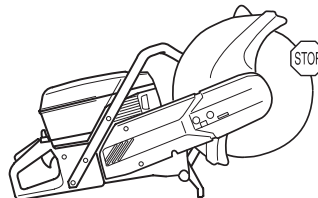

## Pjovimo disko apsaugos patikra

Niekada nenaudokite pažeistos arba neteisingai pritvirtintos apsaugos.

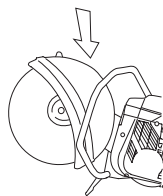

**PERSPĖJIMAS!** Prieš užvesdami įrenginį visada patikrinkite, ar apsauga yra tinkamai sumontuota. Taip pat patikrinkite, ar pjovimo diskas teisingai įrengtas ir jame nėra pažeidimų. Pažeistas pjovimo diskas gali sužaloti. Žr. nuorodas Surinkimas.

Patikrinkite, ar apsauga yra sveika ir nėra įtrūkusi ar deformuota.

# SAUGOS INSTRUKCIJOS

## Bendri saugumo reikalavimai

- Pjaustytuvo konstrukcija leidžia pjauti kietas medžiagas, pavyzdžiui, mūrą. Saugokitės padidėjusio atatranksos pavojaus pjaunant minkštas medžiagas. Žr. nuorodas Kaip išvengti atatranksos smūgių.
- Nedirbkite diskiniu pjūklų, pirmiau neperskaitę ir nesupratę šios instrukcijos turinio. Taisyumą, kuris nėra aprašytas skirsnyje „Diskinio pjūklo saugos detalių tikrinimas, priežiūra ir taisyimas“, turi atlikti kompetentingi aptarnavimo specialistai.
- Niekada nenaudokite įrenginio, jei esate pavargę, jei vartojote alkoholį ar vaistus, kurie gali turėti įtakos jūsų regėjimui, nuovokai ar koordinacijai.
- Naudokite asmenines saugumo priemones. Žr. nuorodas Asmeninės saugumo priemonės.
- Niekada nenaudokite įrenginio, kurio konstrukcija yra modifikuota, lyginant su gamyklos standartu.
- Niekada nenaudokite techniškai netvarkingo įrenginio. Reguliariai tikrinkite detales, atlikite testus ir priežiūros darbus, nurodytus šioje instrukcijoje. Kai kurias priežiūros operacijas ir aptarnavimo darbus gali atlikti tik tam paruošti kvalifikuoti specialistai. Žr. nuorodas Priežiūra.
- Niekam kitam niekada neleiskite naudotis įrenginiu prieš tai neįsitikinus, ar jie suprato naudojimosi instrukcijų turinį.
- Niekada nedirbkite su mašina patalpoje. Turėkite omenyje, kad pavojinga įkvėpti variklio išmetamųjų dujų.

## Pervežimas ir laikymas

Nelaikykite ar negabenkite pjaustytuvo su uždėtu pjovimo disku.

Pjaustytuvą laikykite užrakinamoje patalpoje, kur jo negalės pasiekti vaikai ir pašaliniai asmenys.

Panaudojus pjūklą visi diskai turi būti nuimti ir tvarkingai sudėti. Pjovimo diską laikykite sausai ir neužšalančioje patalpoje.

Ypač atsargiai reikia elgtis su abrazyviniais pjovimo diskais. Abrazyviniai diskai turi būti sandėliuojami ant lygaus, horizontalaus paviršiaus. Jei diskai pateikti su pagrindu, horizontalumo užtikrinimui būtina naudoti tarpines. Jei abrazyvinis diskas sandėliuojamas drėgnoje vietoje, tai gali sąlygoti disbalansą ir traumas.

Apžiūrėkite, ar naujuose diskuose nėra pervežimo ar sandėliavimo metu padarytų pažeidimų.

## Saugumo reikalavimai kurui



### (Bako pripildymas / Kuro mišinys / Laikymas)



**PERSPĖJIMAS! Būkite atsargus su kuru. Saugokitės atviros liepsnos, sprogimų ir nekvepuokite degalų garais.**

- Niekada nepilkite kuro esant įjungtam įrenginiui.
- Degalus pilkite ir maišykite tik gerai ventiliuojamoje vietoje (benzinas ir dvitaktė alyva).
- Prieš užvesdami įrenginį, perneškite jį mažiausiai 3 m nuo tos vietos, kur pylėte degalus.

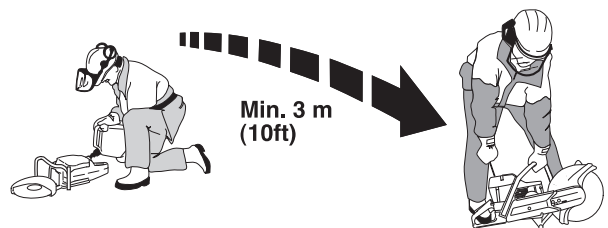

- Nebandykite užvesti įrenginio:
  - Jei ant jo užpylėte degalų. Pirmiausia viską švariai nušluostykite ir kuro likučiams leiskite išgaruoti.
  - Jei Jūs apsiplėte degalais ar apipylėte drabužius, persirenkite. Nuplaukite tas kūno dalis, ant kurių užlašėjo kuras. Naudokite muilą ir vandenį.
  - Jei degalai varva iš įrenginio. Reguliariai tikrinkite kuro bako ir kuro žarnelių sandarumą.
- Įrenginį ir kurą laikykite ir pervežkite taip, kad kuras nevarvėtų ir negaruotų netoli kibirkščių ar atviros liepsnos šaltinių, pavyzdžiui, elektrinių įrenginių, elektrinių variklių, elektros jungiklių/rozečių ar šilumos katilų.
- Degalus visada laikykite tik tam skirtuose pripažintuose bakuose.
- Jei įrenginiu nesiruošiate dirbti ilgesnį laiką tarpą, ištuštinkite degalų baką. Artimiausioje degalinėje paklauskite, kur išpilti nereikalingus degalus.
- Naudokite „Husqvarna kuro bakelį su apsauga nuo perpilimo.



**PERSPĖJIMAS! Nepamirškite pavojaus apie gaisrą, sprogimą ir įkvėpimą. Prieš pildami kurą, išjunkite variklį. Pilkite taip, kad kuras neperbėgtų. Nuvalykite ant žemės ir įrenginio išbėgusius likučius. Jei apsiplėte kuru patys ar suliejote savo drabužius. Persirenkite. Prieš užvesdami, nuneškite įrenginį mažiausiai 3 m nuo tos vietos, kur pylėte kurą.**



# SAUGOS INSTRUKCIJOS

## Bendrosios darbo instrukcijos



**PERSPĖJIMAS!** Šiame skyrelyje aprašomos esminės saugaus darbo pjaustytuvu taisyklės. Ši informacija padės Jums ugdyti profesionalius įgūdžius ir turtinti patirtį. Jei tam tikroje situacijoje pasijusite nesaugiai, užbaikite darbą ir kreipkitės į ekspertus. Kreipkitės į prekybos agentą, aptarnavimo dirbtuves arba patyrusį pjaustytuvo naudotoją. Nesistenkite atlikti darbo, jei nesate tam pakankamai kvalifikuotas!

## Esminės saugumo taisyklės

- Apsidairykite aplink:
  - Ar šalia nėra žmonių, gyvulių ar kt., kas galėtų trukdyti jūsų darbui šiuo įrenginiu.
  - Ar niekas neprieis arti pjovimo disko.
- Nenaudokite esant nepalankioms oro sąlygoms. Pavyzdžiui, esant tirštam rūkui, lyjant, pučiant stipriam vėjui, esant dideliame šalčiui ir t. t. Darbas blogomis oro sąlygomis vargina, padidėja rizikos faktoriai, pavyzdžiui, dėl slidaus pagrindo.
- Niekada nepradėkite dirbti pjūklui, neatlaisvinę darbo vietos bei tvirtai neatsistoję. Apsidairykite, ar nėra galimų kliūčių netikėtam atsitraukimui. Įsitikinkite, kad niekas ant jūsų neužkris ir nesužeis jūsų dirbant pjūklui. Būkite ypač atsargūs, dirbdami nuožulnaus reljefo vietovėje.
- Įsitikinkite, ar drabužiai arba kūno dalys nesiliečia su besisukančia pjovimo įranga.
- Laikykitės saugaus atstumo nuo pjovimo įrangos, kol ji sukasi.
- Pjovimo įrangos apsauga visada turi būti uždėta, kai įrenginys veikia.
- Pasirūpinkite pakankamu darbo vietos apšvietimu, kad jūsų darbo sąlygos būtų saugios.



**PERSPĖJIMAS!** Neperkelkite įrenginio, kol pjovimo įranga sukasi.

- Visuomet patikrinkite, ar Jūs turite saugią ir tvirtą atramą kojomis.
- Patikrinkite, ar pjovimo zonoje nėra išvedžiotų vamzdinių ar elektros laidų.



**PERSPĖJIMAS!** Dirbkite įrenginiu tik gerai vėdinamose patalpose. Neatsargumas gali sukelti rimtų kūno sužalojimų ar net mirtį.

## Pjovimas



**PERSPĖJIMAS!** Pjaustytuvo saugus atstumas yra 15 metrų. Jūs nešate atsakomybę už tai, kad darbo zonoje nebūtų nei gyvūnų, nei žmonių. Nepradėkite pjauti, kol darbo zona nėra laisva, o jūs nestovite tvirtai.

## Bendri principai

- Pradėkite pjauti, kai variklis veikia maksimaliomis apsuksomis.
- Įrenginį visada laikykite tvirtai suėmę abejomis rankomis. Laikykite taip, kad nykščiai ir pirštai apimtų rankenas.

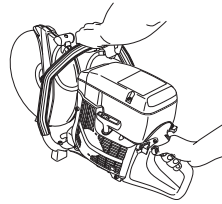

**PERSPĖJIMAS!** Ilgalaikė vibracija gali pakentti silpnesnės sveikatos žmonių kraujotakai ir nervų sistemai. Pajutę somatinius negalavimo požymius, kreipkitės į gydytoją. Pirmieji simptomai gali būti: kūno tirpimas, jautrumo praradimas, peršėjimas, smelkimas, skausmas, sumažėjusi jėga ar silpnumas, odos spalvos ar jos struktūros pakitimai. Šie simptomai paprastai pasirodo ant pirštų, rankų ar riešų.

## Pjovimo technika

Toliau aprašoma technika yra bendro pobūdžio. Individualios kiekvieno disko savybės pateikiamos jo duomenyse (pvz., geležtes deimantiniais ašmenimis reikia mažiau spausti nei abrazyvinius diskus).

- Apdorojamą detalę atremkite tokiu būdu, kad būtų galima numatyti, kas gali įvykti, o pjovimo metu pjūvis išliktų atviras.

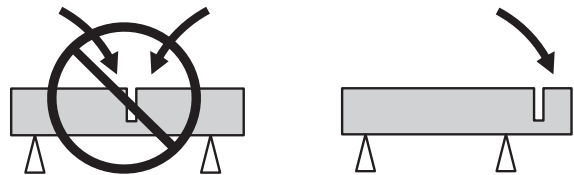

- Patikrinkite, kad užvedant įrenginį diskas nekliudytų kokio daikto.
- Visada pjaukite prie maksimalių apsučių.
- Pjauti pradėkite švelniai, įrenginiui leiskite dirbti nespaudžiant disko.
- Diską judinkite tolygiai pirmyn ir atgal, kad būtų išlaikytas mažas paviršiaus kontaktas tarp disko ir pjaunamos medžiagos. Tokiu būdu disko temperatūra nebus didelė, o pjovimas bus efektyvus.

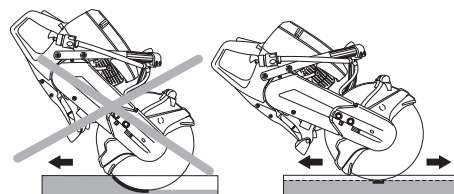

# SAUGOS INSTRUKCIJOS

- Įrenginį spauskite vienoje linijoje su pjovimo disku. Šoninis spaudimas gali sugadinti pjovimo diską ir yra labai pavojingas.

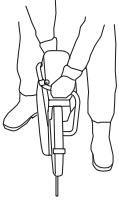

- Pjovimo įrangos apsauga turi būti sureguliuota taip, kad galinė dalis būtų arčiau apdorojamosios medžiagos. Pjaunamosios medžiagos keliami pūslai ir kibirkštys susirenka apsaugos viršuje ir nukreipiami nuo naudotojo.

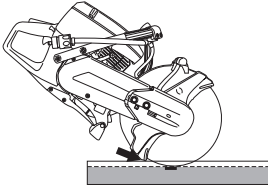

**PERSPĖJIMAS!** Jokiu būdu nepjaukite disko šonu – beveik garantuotai jis bus pažeistas arba lūš ir gali rimtai sužaloti. Naudokite tik pjaunančiąją dalį.

**Nepakreipkite pjaustytuvo į šoną, nes diskas gali įstrigti arba sulūžti, sužeisdamas žmones.**

## Geležčių deimantiniais ašmenimis galandymas

Geležties deimantiniais ašmenimis gali atbukti, naudojant netinkamą spaudimą arba pjaunant kai kurias medžiagas, pvz., tvirtai armuotą betoną. Darbas atšipusia geležte deimantiniais ašmenimis sukelia perkaitimą, todėl gali atsilaisvinti deimantiniai segmentai.

Pagaląskite geležtę pjaudami smiltainį arba plytą.

## Diskų vibracija

Per daug spaudžiant, diskas praras apvalumą, pradės vibruoti.

Mažiau spaudžiant, išvengsite vibracijų. Jei reikia, pakeiskite diską. Diskas skirtas tik pjaunamai medžiagai.

## Kaip išvengti atatrankos smūgių



**PERSPĖJIMAS!** Atatrankos smūgiai gali būti labai staigūs, netikėti ir stiprūs, o pjaustytuvą ir pjovimo diską gali atmesti link naudotojo. Jei pjovimo diskas sukasi ir jei jis kliudo naudotoją, gali labai sunkiai ar net lemtingai sužeisti. Todėl būtina suprasti, kas sukelia atatrankos smūgį ir kad jų galima išvengti dirbant atsargiai ir naudojant tinkamą darbo techniką.

## Kas yra atatrankos smūgis?

Atatrankos smūgis – netikėtos reakcijos pavadinimas, kai pjaustytuvas ir pjovimo diskas atmetamas nuo daikto, kuris pateko į kontaktą su disko viršutinės plokštumos ketvirčiu, taip vadinamu atatrankos smūgio rizikos zona.

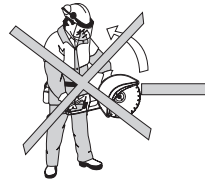

## Esminės taisyklės

- Niekada nepradėkite pjauti pjovimo disko viršutine disko ketvirtąja dalimi, kaip parodyta paveikslėlyje, taip vadinamu atatrankos smūgio pavojaus sektoriumi.

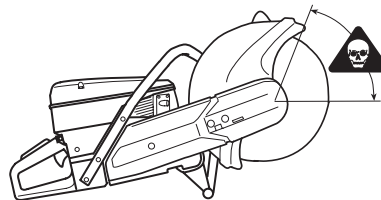

- Įrenginį visada laikykite tvirtai suėmę abejomis rankomis. Laikykite taip, kad nykščiai ir pirštai apimtų rankenas.

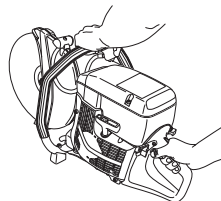

- Tvirtai laikykite pusiausvyrą ir tvirtai remkitės į žemę kojomis.
- Visada pjaukite prie maksimalių apsučių.
- Stovėkite patogiai nutolę nuo pjaunamo objekto.
- Būkite atsargūs, įleisdami pjūklą į anksčiau pradėtą pjūvį.
- Niekada nekelkite pjūklo aukščiau pečių linijos.
- Stebėkite, kad gaminys nepajudėtų ar neįvyktų kas nors kita, dėl ko pjūvis galėtų suspausti diską.

## Disko įtraukimas

Įtraukimas atsiranda tada, kai geležties apatinė dalis staiga sustabdoma arba pjūvis ją suspaudžia. (Kaip to išvengti, žr. "Esminės taisyklės" ir "Suspaudimas ir sukimasis" žemiau.)

# SAUGOS INSTRUKCIJOS

## Suspaudimas ir sukimasis

Suspaudimas atsiranda tada, kai pjūvis susipaudžia. Įrenginys staiga ir labai stipriai gali būti patrauktas žemyn.

## Kaip išvengti suspaudimo

Atremkite gaminį taip, kad pjūvis liktų atviras ir pjaunant, ir pabaigus pjovimą.

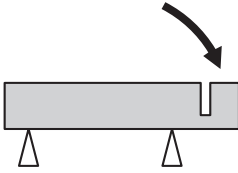

## Pjovimo diskai



**PERSPĖJIMAS!** Pjovimo diskas gali sulūžti ir rimtai sužaloti darbininką.

Niekada nenaudokite pjovimo disko, kurio apsisukimų skaičius yra mažesnis nei pjaustytuvo.

Niekada pjovimo disko nenaudokite pjauti kitas medžiagas nei jis yra skirtas.



**PERSPĖJIMAS!** Pjaunant plastikus su deimantiniu pjaunamuoju disku arba įvairios paskirties pjaunamuoju disku, vadinamuoju „rescue blade“, gali įvykti atitrūkimas, kai medžiaga išsilydo dėl šilumos, išsiskiriančios pjovimo metu, ir prikimba prie disko.

## Bendri principai

Pjovimo diskai yra dviejų rūšių: abrazyviniai diskai ir geležtės deimantiniais ašmenimis.

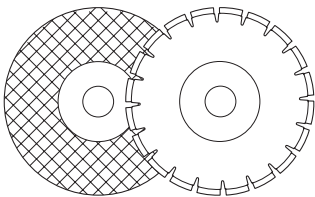

Pervežant įrenginį, visada nuimkite pjovimo diską.

Žiūrėkite, kad būtų naudojama tinkama įvorė tam pjovimo diskui, kuris bus tvirtinamas ant įrenginio. Žr. nuorodą Pjovimo disko tvirtinimas.

Aukštos kokybės pjovimo diskai dažniausiai yra patys ekonomiškiausi. Prastesnės kokybės pjovimo diskai dažnai pasižymi blogesnėmis pjovimo savybėmis ir trumpesniu tarnavimo laiku, o tai reikalauja didesnių kaštų lyginant su apdorotos medžiagos kiekiu.

## Aušinimas vandeniu



**PERSPĖJIMAS!** Vandens aušinimas, naudojamas pjaunant betoną, aušina pjovimo diską ir didina tarnavimo laiką bei mažina dulkelį. Kalbant apie trūkumus, galima paminėti sunkumus, kylančius prie labai žemų temperatūrų, kyla grindų ir kitų statybinių elementų pažeidimo pavojus bei pavojus paslysti.

Panaudojus abrazyvinį diską su vandens aušinimu, maždaug pusę minutės diską sukite sausai. Jei abrazyvinis diskas sandėliuojamas drėgnoje vietoje, tai gali sąlygoti disbalansą ir traumas.

## Rankiniai pjaustytuvai, pasižymintys dideliu sūkių skaičiumi

Mūsų pjovimo diskai skirti nešiojamiesiems didelės spartos pjaustytuvams. Jei naudojate kitų gamintojų diską, patikrinkite, ar diskas atitinka visas sąlygas ir reikalavimus, taikomus šio tipo pjaustytuvams.

## Specialūs tipai

Kai kurie diskai sukonstruoti stacionariai įrangai ir naudojimui su priedais. Tokie pjovimo diskai negali būti naudojami nešiojamiems pjaustytuvams.

Visada susisiekite su vietos valdžios įstaigomis patikrinti, ar laikotės galiojančių sąlygų.

# SAUGOS INSTRUKCIJOS

## Abrazyviniai diskai

Pjaunančioji abrazyvinių diskų medžiaga padaryta iš šlifavimo grūdelių, kuriuos sutvirtina organinės jungimo priemonės. „Sustiprinti diskai“ pagaminti tekstilės ar pluošto pagrindu, kuris apsaugo nuo visiško suplyšimo, jei esant maksimaliam apskukų skaičiui diskas įtrūktų ar būtų pažeistas.

Disko savybes nulemia šlifavimo dalelių tipas ir dydis bei jungiamosios medžiagos tipas ir kietumas.

Abrazyviniai diskai, tipai ir naudojimas.		
Naudojimas		
Diskų tipas	Medžiaga	Aušinimas vandeniu
Betonas	Betonas, asfaltas, akmuo, mūras, ketus, aliuminis, varis, žalvaris, kabeliai, guma, plastikas ir t. t.	Gali būti naudojamas, norint sumažinti dulkelį. Panaudojus abrazyvinį diską su vandens aušinimu, maždaug pusę minutės diską sukite sausai.
Metalas	Plienas, plieno lydiniai ir kiti kieti metalai.	NEREKOMENDUOJAM A

Pjovimo diskas turi būti pažymėtas tokiu pat arba aukštesniu apsisukimų skaičiumi, koks nurodytas ant įrenginio tipo plokštelės. Niekada nenaudokite pjovimo disko, kurio apsisukimų skaičius yra mažesnis nei pjaustytuvo.

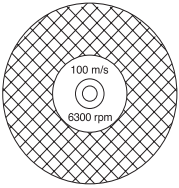

Išitikinkite, kad ant disko nėra įtrūkimų ar kitokių pažeidimų.

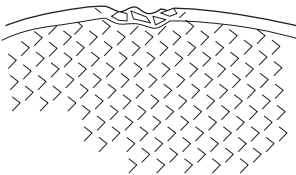

Išbandykite abrazyvinį diską užmovę jį ant piršto ir lengvai stukteldami į jį atsuktuvo rankenėle ar pan. Jei nepasigirsta skambus garsas, diskas yra pažeistas.

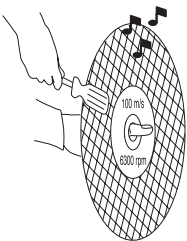

## Geležties deimantiniai ašmenimis

Geležties deimantiniai ašmenimis pagamintos iš plieninio korpuso su pramoninių deimantų segmentu.

Geležties deimantiniai ašmenimis duoda žemesnę pjovimo savikainą, rečiau reikia ją keisti ir pasiekiamas pastovus pjovimo gylis.

Naudodami geležtę deimantiniai ašmenimis, žiūrėkite, kad ji suktųsi į tą pusę, į kurią rodo ant geležties esanti rodyklė.

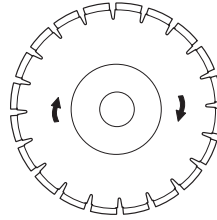

Visada naudokite pagaląstą geležtę deimantiniai ašmenimis. Pagalškite geležtę pjaudami smiltainį arba plytą.

Geležties deimantiniai ašmenimis yra kelių kietumo laipsnių. "Minkšta" geležtė deimantiniai ašmenimis turi santykinai trumpą tarnavimo laiką ir pasižymi geromis pjovimo savybėmis. Ji naudojama pjaunant, pvz., granitą ir kietą betoną. "Kieta" geležtė deimantiniai ašmenimis pasižymi ilgesniu tarnavimo laiku, blogesnėmis pjovimo savybėmis ir turi būti naudojamas pjaunant minkštas medžiagas, pvz., plytas ir asfaltą.

## Medžiaga

Geležties deimantiniai ašmenimis naudojamos darbai su visomis mūrinėmis konstrukcijomis, armuotu betonu ir kitos sudėties medžiagomis. Geležties deimantiniai ašmenimis nerekomenduojamos metalo pjūvimui.

## Geležties deimantiniai ašmenimis drėgnajam pjovimo būdai



**PERSPĖJIMAS!** Nuolat aušinkite geležties deimantiniai ašmenimis skirtas drėgnajam pjūvimui vandeniu tam, kad būtų galima išvengti perkaitimo, dėl kurio geležtė gali sutrupėti ir sužaloti.

Geležties deimantiniai ašmenimis skirtos drėgnajam pjūvimui, pjaunant turi būti apsemtos vandeniu, kad atvėsintų geležtę ir surišų dulkes atsirandančias pjovimo metu.

## Geležties deimantiniai ašmenimis sausajam pjovimo būdai

Geležties deimantiniai ašmenimis sausajam pjūvimui yra naujos kartos pjovimo diskai, kurių nereikia aušinti vandeniu. Tačiau pjovimo geležties pažeidžia per didelis karštis. Ekonomiškai būdas atvėsinti pjovimo geležtę – paprasčiausiai kas 30–60 sekundžių ištraukti ją iš pjūvio ir 10 sekundžių leisti pasisukti ore, kad atvėstų.

# SURINKIMAS

## Pjovimo agregato montavimas

Nuimkite varžtą (1) ir veržlę (2). Nuimkite gaubtą. Varantįjį dirželį pritvirtinkite ant sankabos būgnelio. Pritvirtinkite gaubtą ir priveržkite varžtus.

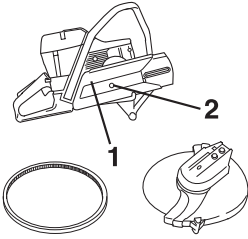

Varantįjį dirželį užtraukite ant pjovimo agregato dirželinio skriemulio (2).

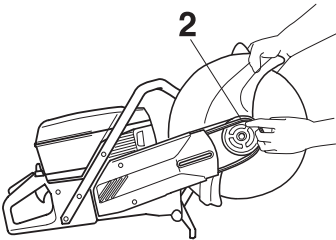

Uždėkite dirželio apsaugą ir pritvirtinkite pjovimo agregatą kartu su dirželio apsauga. Priveržkite abu varžtus (4) ranka.

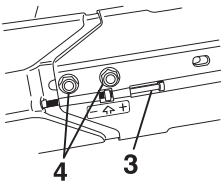

Prisukite įtempimo varžtą (3) taip, kad 4-kampė veržlė atsidurtų ties rodykle, esančia ant dirželio apsaugos. Pakratykite agregatą, kad įsitikintumėte, ar spyruoklė gali įtempti dirželį. Dirželis automatiškai įsitempia iki reikiamo lygio. Priveržkite abu varžtus (4) universaliu raktu. DĖMESIO! Naujai tvirtinamas varantysis dirželis turi būti iš naujo įtempiamas pjaustytuvui išnaudojus 2 kuro batus.

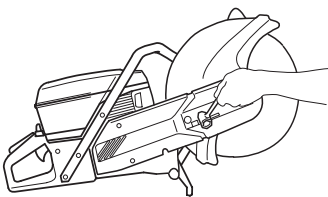

## Varomosios ašies ir flanšinių poveržlių patikra



Patikrinkite, ar nepažeisti varančiosios ašies sriegiai.

Patikrinkite, ar pjovimo disko ir flanšinių poveržlių kontaktiniai paviršiai nėra pažeisti, vienodų matmenų ir yra švarūs bei gerai sukasi ant varomosios ašies.

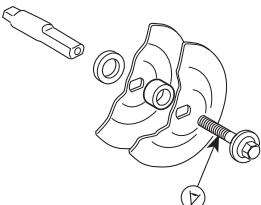

Nenaudokite kreivų, įlenktų, apdaužytų ar nešvarių flanšinių poveržlių. Nenaudokite skirtingų matmenų flanšinių poveržlių.

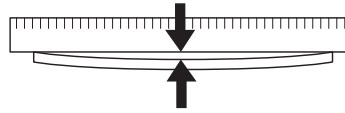

## Pjovimo disko surinkimas

Husqvarna pjovimo diskas specialiai pagamintas ir aprobuotas rankiniam pjovimui. Ant abiejų disko pusių esantys kartono diskeliai skirti sumažinti flanšo poveržlės spaudimą ir apsaugoti nuo disko slydimo.

Diskas uždėdamas ant įvorės (C) tarp vidinės flanšo stebulės (A) ir flanšinės poveržlės (B). Flanšinė poveržlė pasukama taip, kad ji atitiktų ašį.

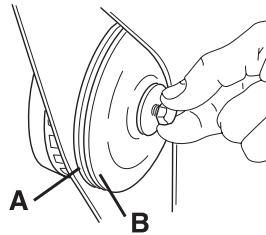

Ašį galima užfiksuoti atsuktuvu, plieniniu strypeliu ar pan., įkišant juos kuo giliau. Diskas prisukamas, veržiant pagal laikrodžio rodyklę.

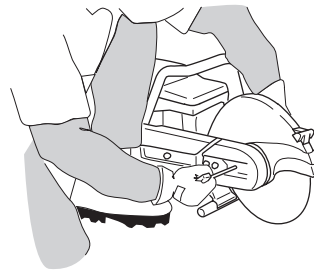

Varžtas, laikantis pjovimo diską, turi būti priveržtas 15–25 Nm momentu.

## Pjovimo disko apsauga

Apsauga visada turi būti uždėta ant įrenginio. Pjovimo įrangos apsauga turi būti sureguliuota taip, kad galinė dalis būtų arčiau apdorojamosios medžiagos. Pjaunamosios medžiagos keliama purlai ir kibirkštys susirenka apsaugos viršuje ir nukreipiami nuo naudotojo.

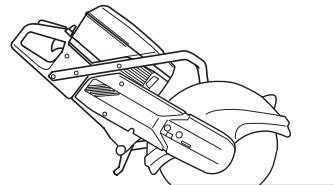

**PERSPĖJIMAS! 16 colių geležtės apsauga naudojama tik tuose pjaustytuvuose, kurie jau nuo pradžių turi 16 colių geležtės apsaugą. Jei atsarginė apsauga tvirtinama ant pjaustytuvo, kuris turi 12 ar 14 colių apsaugą, tai 16 colių diskas suksis per greitai. Per didelio greičio pjovimo diskas gali trūkti arba rimtai sužeisti.**



# KAIP ELGTIS SU KURU

## Kuro maišymas

PASTABA! Įrenginio variklis yra dvitaktis ir jam visada reikia naudoti benzino ir dvitaktčio variklio alyvos mišinį. Labai svarbu tiksliai atmatuoti naudojamos alyvos tūrį tam, kad gautumėte teisingos konsistencijos mišinį. Jei ruošiate nedidelį kuro kiekį, net ir maži netikslumai gali drastiškai įtakoti mišinio proporcijas.



**PERSPĖJIMAS! Kurą ruoškite tik gerai ventiliuojamoje vietoje.**

## Benzinas

- Naudokite bešvinį ar geros kokybės su švinu benzinaž.

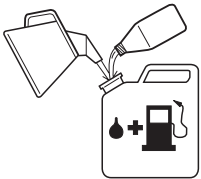

- Žemiausias rekomenduojamas oktaninis skaičius turi būti 90 (RON). Jei naudojate mažesnį nei 90 oktaninio skaičiaus benzinaž, variklis gali pradėti kalti. Dėl to pradeda kilti jo temperatūra, o tai gali sukelti rimtus variklio gedimus.

## Dvitaktė alyva

- Norėdami pasiekti geriausią rezultatą ir darbinės charakteristikas, naudokite HUSQVARNA dvitaktę variklių alyvą, kuri yra specialiai sukurta mūsų oru aušinamiems dvitaktčiams varikliams.
- Niekada nenaudokite alyvos, skirtos vandeniu aušinamiems varikliams, vadinamosios alyvos pakabinamiems varikliams (TCW).
- Niekada nenaudokite alyvos, skirtos keturtaktčiams varikliams.

## Mišinio proporcija

1:50 (2%) su HUSQVARNA dvitakte alyva arba analogu.

1:33 (3%) su kitomis alyvomis yra skirta oru aušinamiems dvitaktčiams varikliams; skirti JASO FB/ISO EGB.

Benzinas, litrai	Dvitaktė alyva, litrai	
	2% (1:50)	3% (1:33)
5	0,10	0,15
10	0,20	0,30
15	0,30	0,45
20	0,40	0,60

## Maišymas

- Benzinaž ir alyvą visada maišykite švariame kurui skirtame bakelyje.
- Visada pirmiausiai supilkite pusę numatomo naudoti benzino. Tada supilkite visą reikalingą alyvos kiekį. Išmaišykite (suplakite) kuro mišinį. Supilkite likusią benzino dalį.

- Gerai išmaišykite (suplakite) kuro mišinį, prieš pildami jį į įrenginio baką.

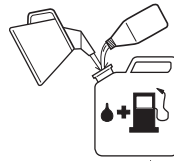

- Kuro mišinio neruoškite daugiau kaip 1 mėnesiui į priekį.
- Jei kurį laiką įrenginio nenaudojate, ištuštinkite ir išvalykite kuro baką.

## Kuro užpylimas



**PERSPĖJIMAS! Šios saugumo priemonės sumažins gaisro pavojų:**

**Arti kuro nerūkykite ir nestatykite šiltų daiktų.**

**Prieš užpildami kurą, visada išjunkite variklį.**

**Pildami degalus, iš lėto atsukite kuro bako dangtelį tam, kad palaipsniui išsilygintų galintis bake susidaryti garų spaudimas.**

**Supylę degalus, kruopščiai užsukite kuro bako dangtelį.**

**Prieš užveddami įrenginį, visada panešėkite jį toliau nuo kuro pylimo vietos.**

- Pasirūpinkite, kad rankenos būtų sausos, švarios ir ant jų nebūtų alyvos bei kuro.
- Prieš užpildami degalus, gerai suplakite kanistrą ir išmaišykite kuro mišinį.

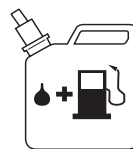

- Pilant kurą visada būkite atsargūs. Prieš užvedant įrenginį, patraukite jį bent tris metrus nuo kuro papildymo vietos. Patikrinkite, ar bako dangtelis yra prisuktas.

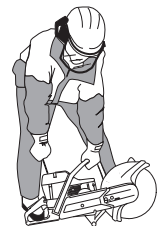

- Švariai nuvalykite vietą aplink kuro dangtelį. Reguliariai valykite kuro ir alyvos bakelį. Kuro filtras turi būti keičiamas bent jau kartą metuose. Bakeliuose esantys nešvarumai sąlygoja eksploatacijos sutrikimus.

# IJUNGIMAS IR IŠJUNGIMAS

## Ijungimas ir išjungimas



**PERSPĖJIMAS!** Prieš užvedant atkreipkite dėmesį:

Neveskite pjaustyvo, kol nėra pritvirtintas dirželio gaubtas. Priešingu atveju sankaba gali atsilaisvinti ir sužeisti.

Prieš užvesdami įrenginį, visada panešėkite jį toliau nuo kuro pylimo vietos.

Patikrinkite, ar Jūs tvirtai stovite, ar įrenginys yra stabilus, o pjovimo diskas gali laisvai sukstis.

Žiūrėkite, kad darbo zonoje nesimaišytų kiti žmonės ar gyvuliai.

## Šalto variklio užvedimas



**Degimas:** Išjungimo mygtuką pastumkite kairėn.

**Sklandė:** Pilnai ištraukite oro sklendės rankenėlę.

**Akceleratoriaus užraktas:** Įspauskite akceleratoriaus užraktą, akceleratoriaus gaiduką, o po to ir akceleratoriaus įjungimo užraktą (A). Atleiskite akceleratoriaus gaiduką ir jis sustos dalinės akceleracijos padėtyje. Akceleratoriaus gaiduką įspaudus pilnai, užraktas tampa neveiksnus.

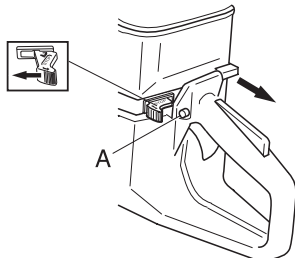

## Automatinis dekompresinis vožtuvas

Įrenginys turi automatinį dekompresinį vožtuvą, kuris palengvina užvesti pjaustytuvą.

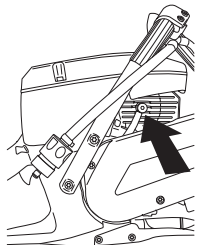

## Šilto variklio užvedimas

Darykite taip pat, kaip ir užvesdami šaltą variklį, bet nenaudokite oro sklendės.

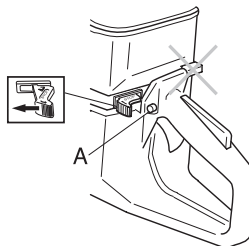

## Užvedimas



**PERSPĖJIMAS!** Pjovimo diskas sukasi, kai variklis yra užvedamas. Įsitikinkite, ar jis gali laisvai sukstis.

Kairiąja ranka paimkite už priekinės rankenos. Dešiniąją koją pastatykite ant apatinės galinės rankenos ir spauskite įrenginį prie žemės. **Niekada nevyniokite starterio lynelio sau ant rankos.**



Paimkite paleidimo rankenėlę, dešine ranka lėtai traukite paleidimo trosą, kol pajusite pasipriešinimą (paleidimo dantys susikabins), tada patraukite greitai ir stipriai.

**PASTABA!** Staigiai nepaleiskite pilnai ištrauktos starterio rankenėlės. Tai gali pakenkti įrenginiui.

Užsivedus varikliui, spustelėkite akceleratorių, o variklio startinis greitis automatiškai išsijungs.

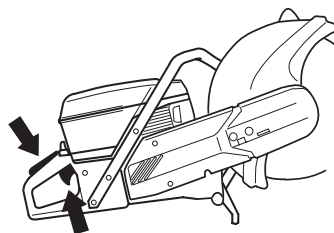

## Išjungimas

Variklis išjungiamas išjungiant degimą, nuspaudus išjungimo mygtuką.

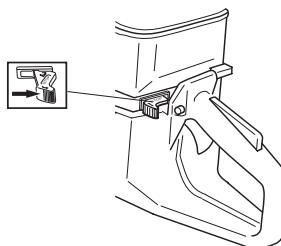

## Varomojo dirželio tempimas

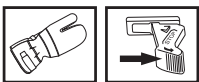

- Varantysis dirželis yra visiškai hermetiškas ir gerai apsaugotas nuo dulkių ir purvo.
- Norint ištempti varantįjį dirželį, reikia truputį atsukti varžles (A), kurios laiko pjovimo agregatą ir dirželio dangtelį.

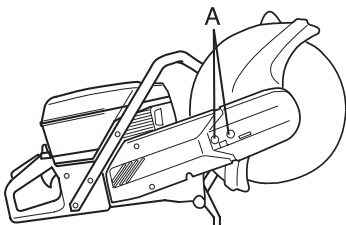

- Pasukite įtempimo varžtą taip, kad varžlė (B) atsidurtų ties rodykle, esančia ant dangtelio. Pakratykite agregatą, kad įsitikintumėte, ar spyruoklė gali įtempti dirželį. Dirželis automatiškai įsitempia iki reikiamo lygio.

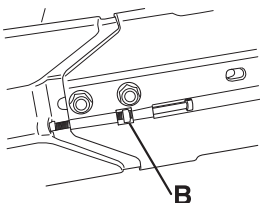

- Priveržkite varžles, kurios laiko pjovimo agregatą.

**SVARBI INFORMACIJA!** Naują varantįjį dirželį reikia įtempti išnaudojus vieną ar du kuro bakus.

## Varomojo dirželio keitimas



- Atsukite šiuos du varžtus (A).

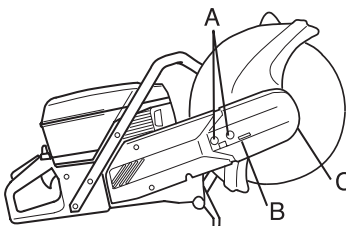

- Sukite įtempimo varžtą (B), kol nebeliks įtempimo.
- Nuimkite du varžtus (A).
- Nuimkite priekinį dirželio dangtelį (C).
- Nuimkite dirželį nuo ratuko.
- Nuimkite pjovimo agregatą.
- Nuimkite varžtą (D). Nuimkite šoninį gaubtą.

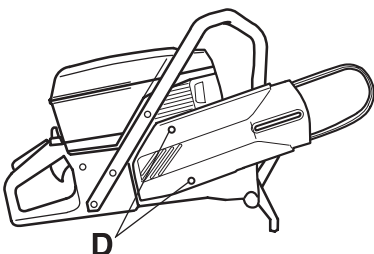

- Pakeiskite varantįjį dirželį.
- Surinkimas vyksta atvirkštine išardymui tvarka.
- Patikrinkite geležtės apsaugą virš pjovimo disko, ar jame nėra įtrūkimų ar kitų defektų. Jei ji yra pažeista, pakeiskite ją.



**PERSPĖJIMAS!** Niekada nenaudokite pjaustytuvo be geležtės apsaugos.

## Dirželio ratukas ir sankaba

Niekada neveskite variklio, jei dirželio ratukas ir sankaba yra nuimti.

## Karbiuratorius

Jūsų Husqvarna produktas suprojektuotas ir pagamintas laikantis specifikacijų, kurios sumažina kenksmingų išmetamųjų dujų kiekį. Sunaudojus 8–10 bakus kuro, variklis laikomas įvažinėtu. Siekdami, kad jis veiktų kuo geriau ir kiek įmanoma mažiau išleistų kenksmingų išmetamųjų dujų, po įvažinėjimo laikotarpio, leiskite savo pardavėjui/remonto dirbtuvių personalui (kurie turi tachometrą) pareguliuoti Jūsų karbiuratorių.

## Veikimas



**PERSPĖJIMAS!** Neveskite įrenginio, kol nepritvirtinta pjovimo rankena ir pjovimo agregatas. Priešingu atveju sankaba gali atsilaisvinti ir sužeisti.

- Karbiuratorius reguliuoja įrenginio greitį akceleratoriaus pagalba. Karbiuratoriuje sumaišomas oras ir kuras.

## Purkštukas

Karbiuratorius turi stacionarius antgalius tam, kad įrenginys visada naudotų tinkamą kuro ir oro mišinį. Jei varikliui trūksta galios ar blogai akceleruoja, imkitės šių priemonių:

- Patikrinkite oro filtrą ir jei reikia, pakeiskite.
- Jei tai nepadės, kreipkitės į įgaliotas techninio aptarnavimo dirbtuves.

## Galutinis laisvos eigos T sureguliuojimas

Laisvosios eigos apsisukimus reguliuokite varžtu T. Jei reikia reguliuoti, pirmiausiai sukite laisvosios eigos varžtą pagal laikrodžio rodyklę tol, kol pjovimo diskas pradės sukis. Po to varžtą pasukite prieš laikrodžio rodyklę, kol diskas nustos sukis. Tuščioji eiga sureguliuota tinkamai tuomet, kai variklis įsisuka be trūkčiojimų.

Rekomenduojamas laisvos eigos sūkių skaičius: 2500 aps./min



**PERSPĖJIMAS!** Jei laisvos eigos sūkių skaičiaus negalima sureguliuoti taip, kad pjovimo įranga sustotų, kreipkitės į pardavėją/remonto dirbtuves. Nenaudokite įrenginio tol, kol jis nėra tinkamai nustatytas ar pataisytas.



## Kuro filtras

- Kuro filtras yra kuro bako viduje.
- Pilant degalus, kuro baką reikia apsaugoti nuo purvo. Tai sumažins eksploatacinių sutrikimų pavojų, kuris atsiranda dėl bako esančio kuro filtro užsikimšimo.
- Kuro filtras nėra valomas – užsikimšusį filtrą reikia pakeisti nauju. **Filtrą reikia keisti ne rečiau kaip vieną kartą per metus.**

## Oro filtras



Oro filtras turi būti reguliariai valomas nuo dulkių ir purvo, siekiant išvengti:

- Karbiuratoriaus veikimo sutrikimų
- Užvedimo problemų
- Galingumo sumažėjimo
- Bereikalingo variklio detalių dėvėjimosi
- Per didelio kuro sunaudojimo.

Oro filtravimo sistemą sudaro išteptas alyva filtras iš putplasčio (1) ir popierinis filtras (2):

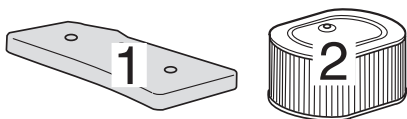

- 1 Filtras iš putplasčio yra lengvai prieinamas po filtro dangteliu A. Šį filtrą reikia tikrinti kartą per savaitę ir jei reikia, pakeisti. Visaverčiam filtro poveikiui išsaugoti filtras reguliariai turi būti keičiamas arba valomas ir ištepamas alyva. Šiam tikslui yra skirta speciali HUSQVARNA alyva.

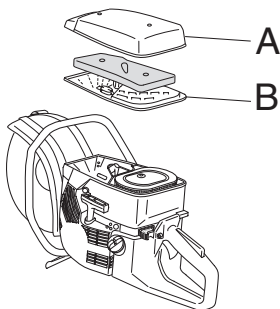

Nuimkite filtrą iš putplasčio. Kruoščiau išplaukite filtrą drungname muilo tirpalo vandenyje. Išvalius, filtrą atidžiai išskalaukite švariame vandenyje. Išgręžkite ir palikite filtrą išdžiūti. **DĖMESIO!** Per stipriai suspaustas oras gali pažeisti poroloną.



Įdėkite filtrą į plastikinį maišelį ir pilkite alyvą. Paspaudykite maišelį, kad tepalas vienodai pasiskirstytų. Ištraukite filtrą iš maišelio ir nuvalykite alyvos perteklių, prieš įdėdami filtrą į įrenginį. Niekada nenaudokite įprastos variklių alyvos. Ji gana greitai nuteka per filtrą ir susirenka apačioje.

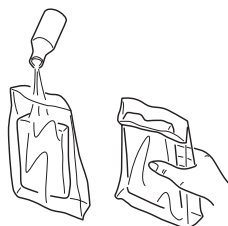

- 2 Popierinis filtras prieinamas po dangteliu B. Šį filtrą reikia keisti/valyti, kai sumažėja variklio galingumas arba po 1–2 savaitių. Filtras išvalomas, jį pakratant arba atsargiai pučiant suspaustą orą. Atkreipkite dėmesį, kad filtro negalima plauti.

Ilgiau naudotas oro filtras pilnai nebeišsivalo. Todėl jį reikia reguliariai pakeisti nauju. **Pažeistas oro filtras turi būti iš karto pakeičiamas.**

### SVARBI INFORMACIJA!

Prasta oro filtro priežiūra sąlygoja apnašų susidarymą ant žvakės ir bereikalingą variklio dalių dėvėjimąsi.

## Starteris



**PERSPĖJIMAS!** Starterio korpuse esanti spyruoklė visuomet yra įtempta, ir, staigiai iššokus, gali rimtai sužeisti, jeigu neatsargiai su ja elgsitės.

Visada būkite labai atsargūs, kai keičiate spyruoklę ar starterio trosą. Darbo metu visada nešiokite apsauginius akinius.

## Sulūžusio ar nusidėvėjusio starterio tros pakeitimas



- Atsukite varžtus, tvirtinančius starterį prie užvedimo bloko ir nuimkite starterį.

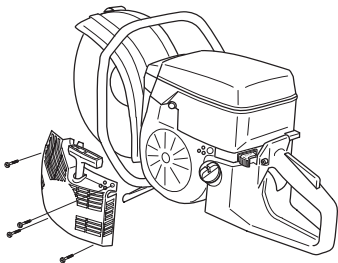

- Ištraukite trosą apie 30 cm ir įstatykite jį į išpjovą skriemulyje. Atpalaiduokite spyruoklę, leisdami skriemuliui lėtai sukis atgal.

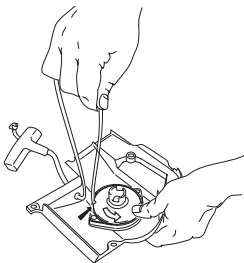

- Nuimkite skriemulį, atsukę jo centre esantį varžtą. Įstatykite į skriemulį naują trosą ir jį ten pritvirtinkite. Maždaug 3 kartus apsukite starterio trosą aplink skriemulį. Surinkite starterio skriemulį, į jį įstatę spyruoklės galą. Priveržkite skriemulio centre esantį varžtą. Prakiškite starterio trosą per skylutę korpuse ir rankenėlėje. Troso gale užmegzkite mazgą.

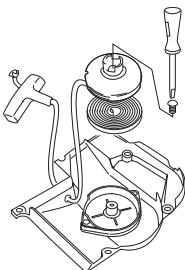

## Spyruoklės įtempimas

- Įstatykite trosą į išpjovą starterio skriemulyje ir pasukite skriemulį 2 apsisukimus pagal laikrodžio rodyklę.

PASTABA! Patikrinkite, kad pilnai ištraukus trosą, starterio skriemulį galima būtų pasukti dar bent pusę apsisukimo.

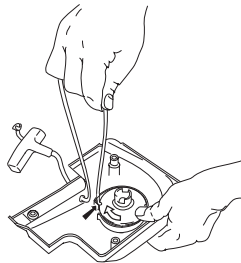

## Sulūžusios spyruoklės pakeitimas



- Pakelkite starterio skriemulį. Žr. nuorodas Sulūžusio ar nusidėvėjusio starterio tros pakeitimas. Atsiminkite, kad atmetamoji spyruoklė yra įtempta starterio korpuse.
- Atsukite varžtus, laikančius spyruoklių kasetę.

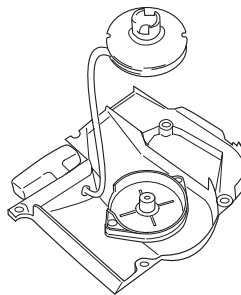

- Atmetamoji spyruoklė išimama apvertus starterio bloką vidine puse į apačią ir lengvai pastuksenus jį į darbo stalą. Jei surinkimo metu spyruoklė iššoks, įstatykite ją iš naujo, sukdami link centro.
- Sutepkite spyruoklę plonu alyvos sluoksniu. Surinkite starterio skriemulį ir įtempkite spyruoklę.

## Starterio surinkimas

- Surinkite starterį, pirmiausiai ištraukę trosą, o po to pritvirtinę starterį prie užvedimo bloko. Tada iš lėto atleiskite starterio trosą taip, kad jis pradėtų kabinti užvedimo mechanizmą.

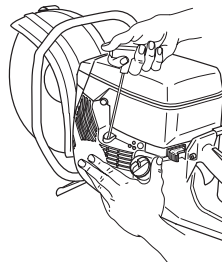

- Įstatykite ir priveržkite starterį laikančius varžtus.

## Žvakė

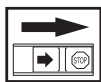

Žvakės veikimui įtakos turi:

- Neteisingai sureguliuotas karbiuratorius.
- Netinkamas kuro mišinys (per didelis alyvos kiekis mišinyje).
- Nešvarus oro filtras.

Dėl šių priežasčių ant žvakės elektrodų susidaro apnašos, kurios sąlygoja veikimo sutrikimus ir problemas užvedimo metu.

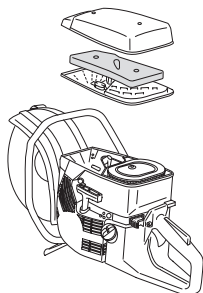

- Jeigu įrenginys neturi galios, sunku jį užvesti ar jis trūkčioja paleistas laisva eiga, visada pirmiausiai patikrinkite žvakę. Jeigu žvakė nešvari, išvalykite ją ir patikrinkite tarpelį tarp elektrodų, kuris turi būti 0,5 mm. Žvakę reikia pakeisti maždaug po mėnesio darbo arba dar anksčiau.

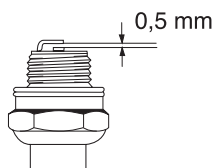

**PASTABA!** Visada naudokite rekomenduojamo tipo žvakes! Netinkamo tipo žvakė gali smarkiai sugadinti stūmoklį ir cilindrą.

## Aušinimo sistema

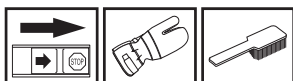

Siekiant žemiausios galimos variklio darbinės temperatūros, įrenginys turi aušinimo sistemą.

Aušinimo sistemą sudaro:

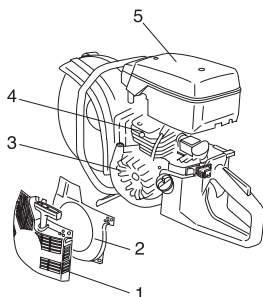

- 1 Oro padavimo skylė starteryje.
- 2 Oro nukreipimo plokštelė.
- 3 Smagratis su sparneliais.
- 4 Aušinimo flanšai ant cilindro.
- 5 Cilindro dangtelis

Kartą per savaitę ar dažniau, priklausymai nuo sąlygų, šepėčiu išvalykite aušinimo sistemą. Jei aušinimo sistema užteršta ar užsikimšusi, įrenginys perkais, o tai gali sugadinti cilindrą ir stūmoklį.

## Duslintuvas



Duslintuvas sumažina garso lygį ir tolyn nuo naudotojo nukreipia išmetamąsias dujas. Išmetamosios dujos yra karštos, jose gali būti kibirkčių, kurios, patekusios ant sausų ir degių medžiagų, gali sukelti gaisrą.



Niekada nenaudokite įrenginio su netvarkingu duslintuvu.

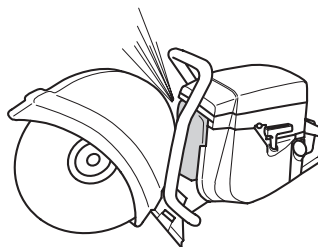

## Bendros priežiūros instrukcijos

Toliau pateikiamos bendros priežiūros instrukcijos. Jeigu turite klausimų, kreipkitės į aptarnavimo dirbtuves.

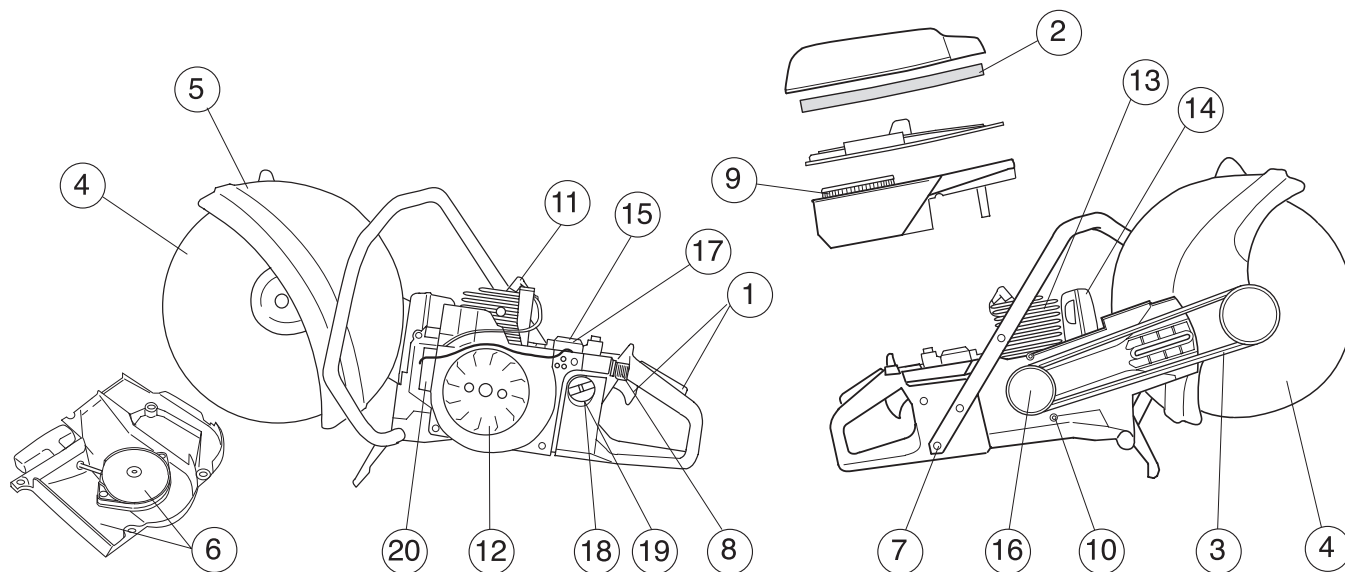

### Kiekvieną dieną

- 1 Patikrinkite, ar saugiai veikia akceleratorius (akceleratorius ir akceleratoriaus įjungimo užraktas).
- 2 Patikrinkite varomojo dirželio įtempimą.
- 3 Patikrinkite geležtės ir vedančiosios žvaigždutės būklę.
- 4 Patikrinkite geležtės apsaugos būklę.
- 5 Patikrinkite starterį ir užvedimo lynelį bei iš išorės išvalykite starterio ortakį.
- 6 Patikrinkite, ar varžlės ir varžtai yra priveržti.
- 7 Patikrinkite, ar veikia stop mygtukas.

### Kiekvieną savaitę

- 8 Patikrinkite, išvalykite arba pakeiskite pagrindinį filtrą.
- 9 Patikrinkite, ar nepažeistos rankenos ir antivibracinės sistemos elementai.
- 10 Išvalykite žvakę. Patikrinkite, tarpelis tarp elektrodų yra 0,5 mm.
- 11 Išvalykite smagračio sparnelius. Patikrinkite starterį ir spyruoklę.
- 12 Išvalykite cilindro flanšus.
- 13 Patikrinkite, ar duslintuvas yra saugiai pritvirtintas ir nėra pažeistas.
- 14 Patikrinkite karbiuratoriaus veikimą.

### Kiekvieną mėnesį

- 15 Patikrinkite popierinį filtrą
- 16 Patikrinkite sankabos veleno, vedančiosios žvaigždutės ir sankabos spyruoklės susidėvėjimą.
- 17 Išvalykite karbiuratorių išoriškai.
- 18 Patikrinkite kuro filtrą ir žarną. Jei reikia, pakeiskite.
- 19 Išvalykite kuro baką iš vidaus.
- 20 Patikrinkite visus laidus ir jungtis.

# TECHNINIAI DUOMENYS

<b>Variklis</b>	<b>K950</b>
Cilindro tūris, cm <sup>3</sup>	93,6
Cilindro diametras, mm	56
Stūmoklio eiga, mm	38
Laisvosios eigos apsisukimai, aps./min	2500
Rekomenduojamas maks. apsisukos be apkrovos, r/min	9750±250
Galingumas, kW/ aps./min	4,5/9000

## Degimo sistema

Degimo sistemos gamintojas	EM
Degimo sistemos tipas	ET
Žvakė	NGK BPMR 7A
Tarpas tarp elektrodų, mm	0,5

## Kuro / tepimo sistema

Karbiuratoriaus gamintojas	Tillotson
Karbiuratoriaus tipas	HS 282A
Benzino bakelio tūris, litrai	1,0

## Svoris

Pjaustytuvas be kuro ir pjovimo disko, kg	
12" (300 mm)	9,9
14" (350 mm)	10,3
16" (400 mm)	11,2

## Triukšmo emisijos

(žr. pastabą 1)	
Garso stiprumo lygis, išmatuotas dB(A)	116
Garso stiprumo lygis, garantuotas L <sub>WA</sub> dB(A)	116

## Garso lygiai

(žr. 2 pastabą)	
Tolygus garso spaudimo naudotojo ausiai lygis, išmatuotas pagal EN 1454, dB(A)	103

## Vibracijos lygiai

Vibracija rankenose išmatuota pagal ISO 19432	<b>12" (300 mm)</b>	<b>14" (350 mm)</b>	<b>16" (400 mm)</b>
Priekinė rankena, ekvivalentinė vertė, m/s <sup>2</sup>	7,9	6,2	6,2
Užpakalinė rankena, ekvivalentinė vertė, m/s <sup>2</sup>	9,5	9,0	8,3

1 pastaba: Triukšmo emisija į aplinką išmatuota kaip garso stiprumas (L<sub>WA</sub>) pagal EB direktyvą 2000/14/EG.

2 pastaba: Tolygus garso spaudimo lygis skaičiuojamas kaip garso spaudimo lygių energetinė išraiška per nustatytą laiką suma, esant skirtingiems darbo režimams ir tokioms laiko proporcijoms: 1/2 laisvosios eigos ir 1/2 maksimalaus sūkių skaičiaus.

## Pjaustymo įranga

<b>Pjovimo diskas</b>	<b>Maks. periferinis greitis, m/s</b>	<b>Maksimalūs darbinio veleno apsisukimai, r/min</b>
12" (300 mm)	80	5200
14" (350 mm)	100	5200
16" (400 mm)	100	4200

## EB patvirtinimas dėl atitikimo (galioja tik Europoje)

**Husqvarna Construction Products**, SE-433 81 Partille, Švedija, tel: +46-31-949000, šiuo patvirtina, kad pjaustytuvas **K950** 2006 m. bei vėlesnių serijų numerių (metai nurodomi aiškiu tekstu ant tipo plokštelės, po to nurodomas serijos numeris) atitinka taisykles šiose TARYBOS DIREKTYVOSE:

- 1998 m. birželio 22 d. "dėl mašinų" **98/37/EB**, priedas IIA.
- 1989 m. gegužės 3 d. "dėl elektromagnetinio atitikimo" **89/336/EEC** bei dabar galiojančių priedų.
- 2000 m. gegužės 8 d. "dėl triukšmo emisijos į aplinką" **2000/14/EG**. Susitarimo vertinimas atliktas remiantis Priedu V.

Dėl informacijos apie triukšmo emisijas žr. skyrių Techniniai duomenys.

Pritaikyti šie standartai: **SS-EN ISO 12100:2003, EN-ISO 55012:2002, EN 1454, ISO 19432**

"SMP Svensk Maskinprovning AB", Fyrisborgsgatan 3, SE-754 50 Uppsala, Švedija, "Husqvarna AB" užsakymu atliko savanorišką atitikties patikrą pagal direktyvos 2000/14/EB reikalavimus. Sertifikato numeris: **01/169/003** – K950.

Partille, 2006 m. lapkričio 14 d.



Ove Donnerdal, vystymo vadovas





1150288-65



2006-12-08