

Käyttöohje K950

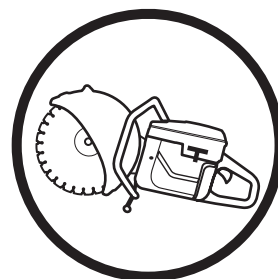

Lue käyttöohje huolellisesti ja ymmärrä sen sisältö, ennen kuin alat käyttää konetta.

Finnish

MERKKIEN SELITYKSET

Merkkien selitykset

VAROITUS! Kone voi virheellisesti tai huolimattomasti käytettynä olla vaarallinen työväline, joka saattaa aiheuttaa käyttäjälle tai sivullisille vakavia vammoja tai kuoleman.



Lue käyttöohje huolellisesti ja ymmärrä sen sisältö, ennen kuin alat käyttää konetta.



Käytä aina:

- Suojakypärä
- Kuulonsuojaimet
- Suojalasit tai visiiri



Tämä tuote täyttää voimassa olevan CE-direktiivin vaatimukset.



VAROITUS! Katkaisun aikana muodostuu pölyä, joka voi sisäinhengitettynä aiheuttaa vaurioita. Käytä hyväksytyä hengityksensuojainta. Vältä bensiinihöyryjen ja pakokaasujen hengittämistä. Huolehdi hyvästä ilmanvaihdosta.



VAROITUS! Katkaisulaikan kipinät voivat sytyttää herkästi syttyvän materiaalin, kuten: bensiiniin, puun, kuivan ruohon jne.



Melupäästöt ympäristöön Euroopan yhteisön direktiivin mukaisesti. Koneen päästöt ilmoitetaan luvussa Tekniset tiedot ja arvokilvessä.



Tarkastus ja/tai huolto on suoritettava moottori sammutettuna ja pysäytin asennossa STOP.



Käytä aina suojakäsineitä.

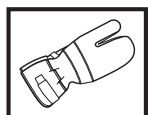

Puhdistettava säännöllisesti.

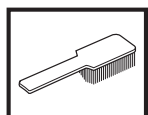

Silmämääräinen tarkastus.



Suojalaseja tai visiiriä on käytettävä.



Ajoasento.



Pysäytys, jousipalautus käyttöasentoon.



Pysäytys, kiinteä asento.

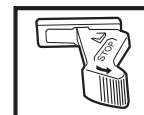

Muita koneen tunnuksia/tarroja tarvitaan tietyillä markkina-alueilla ilmaisemaan erityisiä sertifiointivaatimuksia.

SISÄLTÖ

Sisältö

MERKKIEN SELITYKSET

Merkkien selitykset	2
---------------------------	---

SISÄLTÖ

Sisältö	3
---------------	---

KONEEN OSAT

Laikkaleikkurin osat	4
----------------------------	---

TURVAOHJEET

Toimenpiteet ennen uuden laikkaleikkurin käyttöä	5
--	---

Henkilökohtainen suojavarustus	5
--------------------------------------	---

Koneen turvalaitteet	6
----------------------------	---

Koneen turvalaitteiden tarkastus, kunnossapito ja huolto	7
--	---

Yleiset turvaohjeet	8
---------------------------	---

Yleiset työohjeet	9
-------------------------	---

Laikat	11
--------------	----

ASENNUS

Katkaisulaitteen asennus	13
--------------------------------	----

Käyttöakselin ja laippalevyjen tarkastus	13
--	----

Katkaisulaikan asennus	13
------------------------------	----

Katkaisuterän suojus	13
----------------------------	----

POLTTOAINEEN KÄSITTELY

Polttoaine	14
------------------	----

Tankkaus	14
----------------	----

KÄYNNISTYS JA PYSÄYTYS

Käynnistys ja pysäytys	15
------------------------------	----

KUNNOSSAPITO

Käyttöhihnan kiristys	16
-----------------------------	----

Käyttöhihnan vaihto	16
---------------------------	----

Hihnapyörä ja kytkin	16
----------------------------	----

Kaasutin	16
----------------	----

Polttoainesuodatin	17
--------------------------	----

Ilmansuodatin	17
---------------------	----

Käynnistin	18
------------------	----

Sytytystulppa	19
---------------------	----

Jäähdytysjärjestelmä	19
----------------------------	----

Äänenvaimennin	19
----------------------	----

Yleiset hoito-ohjeet	20
----------------------------	----

TEKNISET TIEDOT

Katkaisulaite	21
---------------------	----

EY-vaatimustenmukaisuusvakuutus	22
---------------------------------------	----

KONEEN OSAT

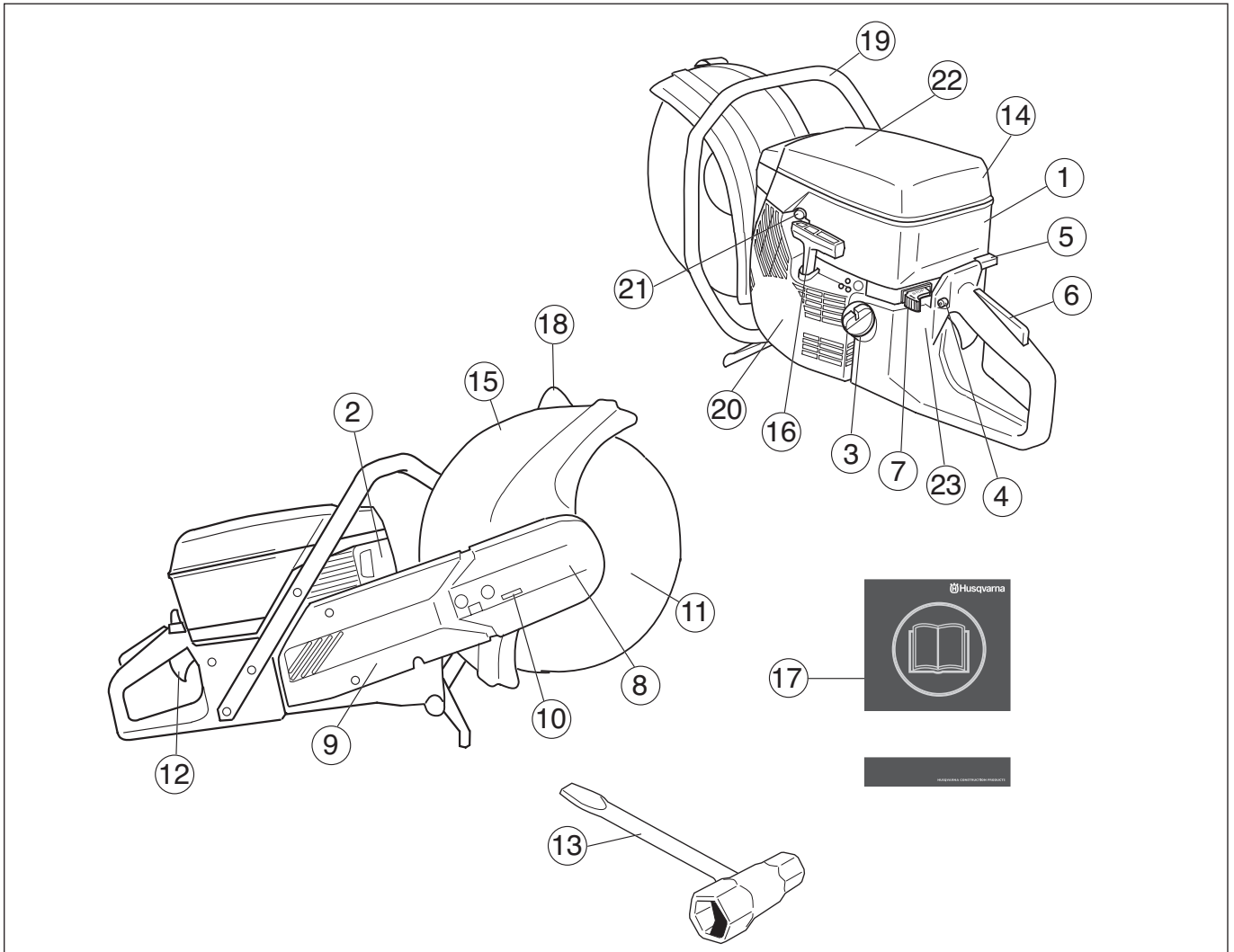

Laikkaleikkurin osat

- | | | | |
|----|---------------------------|----|-----------------------------|
| 1 | Sylinterikotelo | 13 | Yhdistelmäavain |
| 2 | Äänenvaimennin | 14 | Ilmansuodattimen kotelo |
| 3 | Polttoainesäiliö | 15 | Teränsuojus/roiskesuojus |
| 4 | Puolikaasun lukitsin | 16 | Käynnistyskahva |
| 5 | Rikastin | 17 | Käyttöohje |
| 6 | Kaasuliipasimen varmistin | 18 | Teränsuojuksen säätökahva |
| 7 | Pysäytin | 19 | Etukahva |
| 8 | Katkaisulaite | 20 | Käynnistin |
| 9 | Katkaisuvarsi | 21 | Puristuksenalennusventtiili |
| 10 | Hihnankiristin | 22 | Varoituskilpi |
| 11 | Laikka | 23 | Arvokilpi |
| 12 | Kaasuliipasin | | |

Toimenpiteet ennen uuden laikkaleikkurin käyttöä

- Lue käyttöohje huolellisesti.
- Tarkasta timanttilaikan asennus, ks. luku "Asennus".
- Käynnistä moottori ja tarkasta joutokäyntisääto, ks. otsikon Kunnossapito alla annetut ohjeet. Kun kaasutin on oikein säädetty, katkaisulaikka on pysähdyksissä joutokäynnin aikana. Joutokäyntinopeuden säätöohjeet on annettu käyttöohjeessa. Säädä kierrosnopeus oikeaksi näiden ohjeiden mukaisesti. Älä käytä laikkaleikkuria, jos joutokäyntinopeus ei ole oikein säädetty!
- Anna Husqvarna-jälleenmyyjän tarkastaa laikkaleikkuri säännöllisesti ja tarvittaessa säätää ja korjata se.



VAROITUS! Koneen alkuperäistä rakennetta ei missään tapauksessa saa muuttaa ilman valmistajan lupaa. Käytä aina alkuperäisiä varaosia. Hyväksymättömien muutosten ja/ tai lisävarusteiden käyttö voi aiheuttaa käyttäjälle tai muille vakavia vammoja tai kuoleman.



VAROITUS! Materiaalia leikkaavia, hiovia, poraavia, kiillottavia tai muotoilevia tuotteita käytettäessä muodostuu pölyä ja höyryä, jotka voivat sisältää haitallisia kemikaaleja. Selvitä työstettävän materiaalin laatu ja pidä asiaankuuluvaa pölysuojusta tai hengityksensuojainta.



VAROITUS! Laikkaleikkuri voi virheellisesti tai huolimattomasti käytettynä olla vaarallinen työväline, joka voi aiheuttaa vakavan tai jopa hengenvaarallisen tapaturman. On erittäin tärkeää, että luet ja ymmärrät tämän käyttöohjeen sisällön.



VAROITUS! Koneen sytytysjärjestelmä tuottaa sähkömagneettisen kentän käynnin aikana. Kenttä saattaa joissakin tapauksissa häiritä sydämentahdistimen toimintaa. Vakavien tai kohtalokkaiden onnettomuuksien ehkäisemiseksi kehotamme sydämentahdistinta käyttäviä henkilöitä neuvottelemaan lääkärin ja tahdistimen valmistajan kanssa ennen koneen käyttämistä.

Husqvarna Construction Products pyrkii jatkuvasti parantamaan tuotteittensa rakennetta. Sen vuoksi Husqvarna pidättää itselleen oikeuden rakennemuutoksiin ilman ennakkoilmoitusta ja muita velvoitteita.

Kaikki tämän käyttöohjeen tiedot olivat voimassa silloin, kun tämä käyttöohje hyväksyttiin painettavaksi.

Henkilökohtainen suojavarustus



VAROITUS! Koneita käytettäessä on aina pidettävä hyväksytyjä henkilökohtaisia suojavarusteita. Henkilökohtaiset suojavarusteet eivät poista tapaturmien vaaraa, mutta lieventävät vaurioita onnettomuustilanteessa. Pyydä jälleenmyyjältä apua varusteiden valinnassa.

- Suojakypärä
- Kuulonsuojaimet
- Suojalasit tai visiiri



- Hengityksensuojain

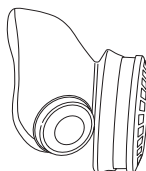

- Vahvat, pitäväotteiset käsineet.

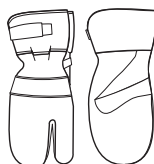

- Istuva, tukeva ja mukava vaatetus, joka sallii täyden liikkumavapauden.



- Käytä katkaistavalle materiaalille suositeltuja jalkojensuojaimia.
- Saappaat, joissa on teräksinen varvassuoja ja luistamaton pohja



- Ensiapulaukun on aina oltava lähellä.



TURVAOHJEET

Koneen turvalaitteet

Tässä osassa selostetaan koneen turvalaitteet ja niiden toiminta ja annetaan tarkastus- ja kunnossapito-ohjeet, joilla varmistetaan niiden toimivuus. Katso luvusta Koneen osat, missä nämä koneet sijaitsevat koneessasi.



VAROITUS! Älä koskaan käytä konetta, jonka turvalaitteet ovat vialliset. Noudata tässä osassa lueteltuja tarkastus-, kunnossapito- ja huolto-ohjeita.

Tärinänvaimennus

Koneesi on varustettu tärinänvaimentimilla, jotka tekevät sen käytöstä mahdollisimman tärinätöntä ja miellyttävää.

Koneen tärinänvaimennus vähentää tärinöiden siirtymistä moottoriyksiköstä/terälaitteesta koneen kahvoihin.

Moottorirunko terälaite mukaan lukien on kiinnitetty kahvayksikköön nk. tärinänvaimennuselementin avulla.

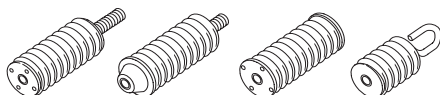

Pysäytin

Moottori on pysäytettävä pysäyttimellä.

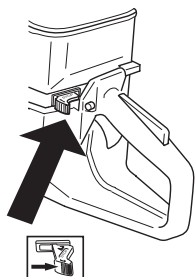

Äänenvaimennin



VAROITUS! Äänenvaimennin on erittäin kuuma käytön aikana ja hetken aikaa sen jälkeen. Älä koske kuumaan äänenvaimentimeen!

Äänenvaimennin pitää äänitason mahdollisimman alhaisena ja ohjaa moottorin pakokaasut käyttäjästä pois päin.



VAROITUS! Moottorin pakokaasut ovat kuumia ja voivat sisältää kipinöitä jotka voivat aiheuttaa tulipalon. Älä koskaan käynnistä konetta sisätiloissa tai lähellä tulenarkaa materiaalia!

TÄRKEÄ TIETÄÄ

Äänenvaimentimen tarkastuksessa, kunnossapidossa ja huollossa on tärkeä noudattaa annettuja ohjeita. Katso otsikon Koneen turvalaitteiden tarkastus, kunnossapito ja huolto alla annetut ohjeet.



VAROITUS! Äänenvaimennin sisältää kemikaaleja, jotka saattavat olla karsinogeenisiä. Vältä kosketusta näihin osiin, mikäli käsittelet vaurioitunutta äänenvaimenninta.

Kaasuliipasimen varmistin

Varmistin on suunniteltu estämään tahaton kaasuliipasimen käyttäminen. Kun varmistin (A) painetaan sisään, kaasuliipaisin (B) vapautuu.

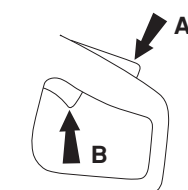

Varmistin pysyy alaspainettuna niin kauan kun kaasuliipaisin on alaspainettuna. Kun ote irrotetaan kahvasta, palautuvat sekä kaasuliipaisin että kaasuliipasimen varmistin lähtöasentoonsa. Tämä tehdään kahdella toisistaan riippumattomalla palautusjousella. Lähtöasennossa kaasuliipaisin lukkiutuu automaattisesti joutokäynnille.

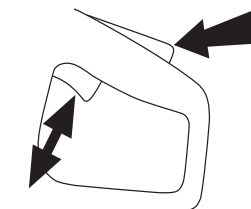

Katkaisuterän suojus



VAROITUS! Tarkasta aina, että teränsuojus on oikein asennettu, ennen kuin kone käynnistetään.

Suojus on asennettu katkaisulaikan päälle ja se estää laikan osia tai leikattua materiaalia sinkoutumasta päin käyttäjää.

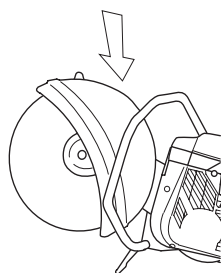

TURVAOHJEET

Koneen turvalaitteiden tarkastus, kunnossapito ja huolto



VAROITUS! Kaikki koneen huolto- ja korjaustyöt vaativat erikoiskoulutusta. Tämä koskee erityisesti koneen turvalaitteita. Jos koneessa havaitaan puutteita alla luetelluissa tarkastuksissa, on sinun otettava yhteys huoltoliikkeeseen. Hankkimalla tuotteen meiltä varmistat, että saat sille ammattimaisen korjauksen ja huollon. Jos ostat koneen muusta kuin huollot suorittavasta ammattiliikkeestä, pyydä myyjää neuvomaan lähin huoltoliike.

Tärinänvaimennus

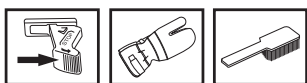

Tarkasta säännöllisesti, ettei vaimentimissa ole halkeamia tai vääntymiä.

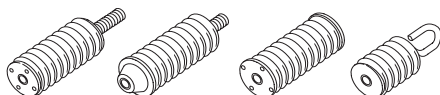

Tarkasta, että vaimentimet ovat tukevasti kiinni moottoriyksikön ja kahvaosan välissä.

Pysäytin

Käynnistä moottori ja tarkasta, että moottori pysähtyy, kun pysäytin siirretään pysäytysasentoon.

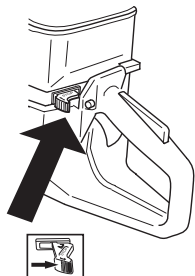

Äänenvaimennin

Älä koskaan käytä konetta, jonka äänenvaimennin on rikki.



Tarkasta säännöllisesti, että äänenvaimennin on kunnolla kiinni koneessa.



Kaasuliipasimen varmistin

- Tarkasta, että kaasuliipasin on lukittu joutokäyntiasentoon, kun kaasuliipasimen varmistin on lähtöasennossaan.



- Paina varmistin sisään ja tarkasta, että se palautuu lähtöasentoonsa, kun se vapautetaan.

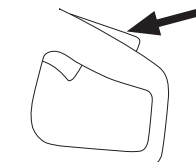

- Tarkasta, että kaasuliipasin ja varmistin liikkuvat kevyesti ja että niiden palautusjouset toimivat.

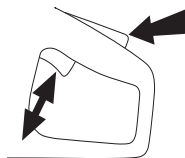

- Käynnistä laikkaleikkuri ja anna täyskaasu. Päästä kaasuliipasin ja tarkasta, että katkaisulaikka pysähtyy ja jää pysähdyksiin. Jos katkaisulaikka pyörii, kun kaasuliipasin on joutokäyntiasennossa, on kaasuttimen joutokäyntisäätö tarkastettava. Katso otsikon Kunnossapito alla annetut ohjeet.

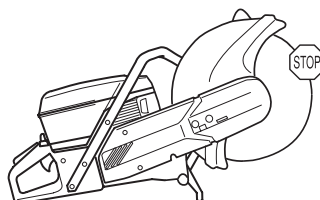

Katkaisuterän suojuksen tarkastus

Älä koskaan käytä vioittunutta suojusta tai suojusta, joka ei ole oikein asennettu.

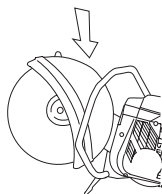

VAROITUS! Tarkasta aina, että suojus on oikein asennettu, ennen kuin kone käynnistetään. Tarkasta myös, että laikka on asennettu oikein ja ettei siinä ole vaurioita. Vaurioitunut laikka voi aiheuttaa henkilövahinkoja. Katso otsikon Asennus alla annetut ohjeet.

Tarkasta, että suojus on ehjä eikä siinä ole halkeamia tai vääntymiä.

TURVAOHJEET

Yleiset turvaohjeet

- Laikkaleikkuri on suunniteltu kovien, esimerkiksi muurattujen, materiaalien sahaukseen. Huomaa, että takapotkujen vaara kasvaa pehmeitä materiaaleja leikattaessa. Katso otsikon Takapotkua ehkäisevät toimenpiteet alla annetut ohjeet.
- Älä käytä laikkaleikkuria, ennen kuin olet lukenut tämän käyttöohjeen ja ymmärtänyt sen sisällön. Kaikki muut kuin kohdassa "Laikkaleikkurin turvalaitteiden tarkastus, kunnossapito ja huolto" mainitut huoltotyöt on annettava pätevän huoltohenkilökunnan suoritettaviksi.
- Älä koskaan käytä konetta, jos olet väsynyt, nauttinut alkoholia tai lääkkeitä, jotka voivat vaikuttaa näkökykyysi, harkintakykyysi tai kehosi hallintaan.
- Käytä henkilökohtaisia suojavarusteita. Katso otsikon Henkilökohtainen suojavarustus alla annetut ohjeet.
- Älä koskaan käytä konetta, jota on muutettu niin, ettei sen rakenne enää ole alkuperäinen.
- Älä koskaan käytä viallista konetta. Noudata tässä käyttöohjeessa annettuja kunnossapito-, tarkastus- ja huolto-ohjeita. Tiedot kunnossapito- ja huoltotyöt on annettava koulutettujen ja pätevien asiantuntijoiden tehtäviksi. Katso otsikon Kunnossapito alla annetut ohjeet.
- Älä koskaan anna kenenkään käyttää konetta varmistamatta ensin, että käyttäjä on ymmärtänyt käyttöohjeen sisällön.
- Älä koskaan käytä konetta sisätiloissa. Tiedosta moottorin pakokaasujen hengittämiseen liittyvä vaara.

Kuljetus ja säilytys

Älä säilytä tai kuljeta laikkaleikkuria laikka asennettuna.

Säilytä laikkaleikkuri lukitussa tilassa, niin että se on lasten ja asiaankuulumattomien henkilöiden ulottumattomissa.

Kaikki laikat on irrotettava leikkurista käytön jälkeen ja varastoitava huolellisesti. Säilytä laikka kuivassa ja kylmältä suojatussa tilassa.

Hiomalaikkoja on käsiteltävä erityisen varovasti. Hiomalaikat täytyy säilyttää tasaisella, vaakasuoralla pinnalla. Jos laikkojen mukana on toimitettu tukialustat, on ne pidettävä tasaisina välikappaleita käyttämällä. Jos hiomalaikkaa säilytetään kosteassa, seurauksena voi olla epätasapainoisuus ja vaurioituminen.

Tarkasta uudet laikat kuljetus- tai varastointivaurioiden varalta.

Polttoaineturvallisuus



(Tankkaus/Polttoaineen sekoitus/Säilytys)



VAROITUS! Käsittele polttoainetta varovasti. Muista palo-, räjähdys- ja sisäänhengitysvaarat.

- Älä koskaan tankkaa konetta moottorin käydessä.
- Huolehdi hyvästä ilmanvaihdosta tankattaessa ja polttoainetta sekoitettaessa (bensini ja 2-tahtiöljy).
- Siirrä kone vähintään 3 metrin päähän tankkauspaikalta ennen käynnistämistä.

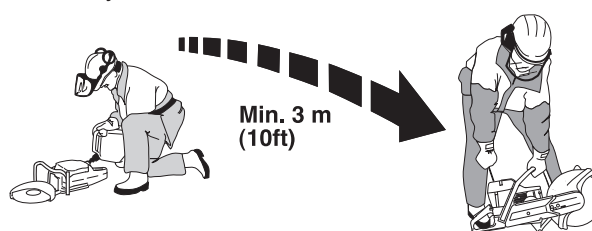

- Älä koskaan käynnistä konetta:
 - Jos olet läikyttänyt polttoainetta sen päälle. Pyyhi kaikki roiskeet pois ja anna bensiinin jäännösten haihtua.
 - Jos olet läikyttänyt polttoainetta itsesi päälle tai vaatteillesi, vaihda vaatteet. Pese ne ruumiinosat, jotka ovat olleet kosketuksissa polttoaineeseen. Käytä saippuaa ja vettä.
 - Jos koneesta vuotaa polttoainetta. Tarkasta säännöllisesti, etteivät säiliön korkki ja polttoainejohdot vuoda.
- Säilytä ja kuljeta konetta ja polttoainetta niin, etteivät mahdolliset vuodot ja höyryt pääse kosketuksiin esimerkiksi sähkökoneista, sähkömoottoreista, sähkökytkimistä/katkaisimista tai lämmityskattiloista peräisin olevien kipinöiden tai avotulen kanssa.
- Polttoaine on säilytettävä siihen erityisesti tarkoitetuissa ja hyväksytyissä astioissa.
- Ennen koneen siirtämistä pitempiaikaiseen säilytykseen, on polttoainesäiliö tyhjennettävä. Kysy lähimmältä bensiniasemalta, mihin voit toimittaa ylimääräisen polttoaineen.
- Käytä ylitäyttösuojalla varustettua Husqvarnas polttoainesäiliötä.



VAROITUS! Muista palo-, räjähdys- ja sisäänhengitysvaarat. Sammuta moottori ennen tankkausta. Älä täytä polttoainetta niin, että sitä valuu yli. Kuivaa kaikki roiskeet pois maasta ja koneesta. Jos olet läikyttänyt polttoainetta itsesi tai vaatteitasi päälle. Vaihda vaatteet. Siirrä kone vähintään 3 metrin päähän tankkauspaikalta ennen käynnistämistä.

Yleiset työhjeet



VAROITUS! Tässä osassa käsitellään laikkaleikkurin käyttöön liittyviä yleisiä turvamääräyksiä. Annetut tiedot eivät voi koskaan korvata osaamista, jonka ammattimies on hankkinut koulutuksessa ja käytännön työssä. Kun joudut tilanteeseen, jossa moottorisahan käytön jatkaminen tuntuu epävarmalta, sinun on kysyttävä neuvoa asiantuntijalta. Käänny myyjäliikkeen, huoltoliikkeen tai kokeneen laikkaleikkurin käyttäjän puoleen. Vältä sellaista käyttöä, mihin et katso taitosi riittävän!

Yleiset turvamääräykset

- Tarkkaile ympäristöä:
 - Varmistaaksesi, etteivät ihmiset, eläimet tai muut tekijät pääse vaikuttamaan koneen hallintaan.
 - Estääksesi, etteivät edellä mainitut pääse koskemaan katkaisulaikkaan.
- Vältä käyttöä epäsuotuisissa sääoloissa. Esimerkiksi tiheässä sumussa, sateessa, kovassa tuulessa, ankarassa pakkasessa jne. Huonossa säässä työskentely on väsyttävää ja voi aiheuttaa vaaratekijöitä, esimerkiksi tehdä alustasta liukkaan.
- Älä koskaan aloita työskentelyä varmistamatta ensin, että alueella ei ole ketään ja että seisot tukevalla alustalla. Tarkista onko äkilliselle siirtymiselle esteitä. Varmista, että mitään ei pääse putoamaan ja aiheuttamaan vahinkoa konetta käytettäessä. Ole erityisen varovainen viettävässä maastossa työskennellessäsi.
- Varmista, etteivät vaatteet tai ruumiinosat pääse koskemaan leikkuulaitteistoon sen pyöriessä.
- Pysy kaukana leikkuulaitteistosta sen pyöriessä.
- Leikkuulaitteiston suojuksen on oltava aina asennettuna, kun kone on käynnissä.
- Varmista, että työskentelyalue on riittävästi valaistu, jotta työympäristö on turvallinen.



VAROITUS! Älä siirrä konetta, kun leikkuulaitteisto pyörii.

- Varmista, että seisot turvallisessa ja tukevassa työskentelyasennossa.
- Tarkasta, ettei sahausalueelle ole vedetty putki- eikä sähköjohtoja.



VAROITUS! Käytä konetta vain tiloissa, joissa on hyvä ilmanvaihto. Laiminlyönnistä voi seurata vakava tapaturma tai kuolema.

Katkonta



VAROITUS! Katkaisukoneen turvaetäisyys on 15 metriä. Sinun vastuullasi on huolehtia, ettei työalueella ole eläimiä tai muita ihmisiä. Älä aloita katkaisua, ennen kuin työalue on vapaa ja sinulla on tukeva jalansija.

Yleistä

- Aloita katkaisu moottorin täydellä kierrosteholla.
- Pidä koneesta aina kiinni tukevasti molemmilla käsillä. Peukaloiden ja sormien tulee kiertyä kahvan ympärille.

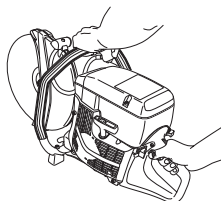

VAROITUS! Liiallinen altistuminen tärinöille saattaa aiheuttaa verisuoni- tai hermovaurioita verenkiertohäiriöistä kärsiville henkilöille. Hakeudu lääkäriin, jos havaitset oireita, jotka voivat liittyä liialliseen tärinöille altistumiseen. Esimerkkejä tällaisista oireista ovat: huimaus, tunnettomuus, ”kutina”, ”pistely”, kipu, voimattomuus tai heikkous, ihon värin tai pinnan muutokset. Näitä oireita esiintyy tavallisesti sormissa, käsissä tai ranteissa.

Sahaustekniikka

Alla kuvattu tekniikka on yleisluontoista. Tarkasta jokaisesta laikasta sen käyttöominaisuudet (esim. timanttilaikkoja ei tarvitse painaa yhtä voimakkaasti kuin hiomalaikkoja).

- Tue työkappale niin, että voit ennakoida tapahtumat ja sahausura pysyy auki sahausajan aikana.

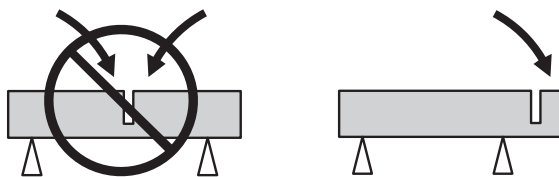

- Tarkasta, ettei laikka osu mihinkään kun käynnistät koneen
- Katkaise aina täydellä kierrosteholla.
- Aloita katkaisu pehmeästi, anna koneen työskennellä laikkaa pakottamatta tai painamatta.
- Liikuta laikkaa hitaasti eteen- ja taaksepäin niin, että laikan ja katkaistavan materiaalin välinen kontaktipinta on pieni. Siten laikan lämpötila pysyy alhaisena ja katkaisu on tehokasta.

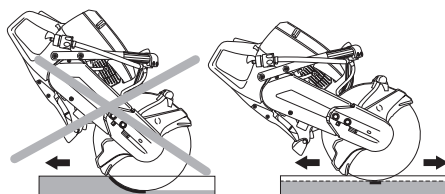

TURVAOHJEET

- Syötä konetta samassa linjassa katkaisuterän kanssa. Sivupaine voi pilata katkaisulaikan ja on erittäin vaarallista.

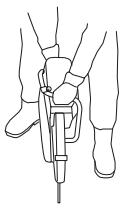

- Leikkuulaitteiston suojus on asetettava niin, että takaosa lepää työkappaleen päällä. Katkaistavan materiaalin roiskeet ja kipinät keräytyvät silloin suojukseen ja suuntautuvat pois päin käyttäjästä.

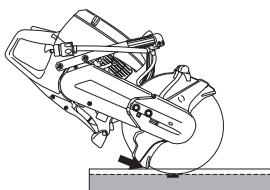

VAROITUS! Älä pidä laikkaa vinossa asennossa sahausajan aikana, muussa tapauksessa on hyvin todennäköistä, että laikka vaurioituu, murtuu ja aiheuttaa suurta vahinkoa. Käytä vain laikan leikkaavaa aluetta.

Älä käännä laikkaleikkuria sivulle, muussa tapauksessa laikka voi juuttua kiinni tai murtua ja aiheuttaa henkilövahingon.

Timanttilaikkojen teroittaminen

Timanttilaikat voivat tylsyä, jos käytetään väärää syöttöpainetta tai niillä leikataan vahvasti raudoitettua betonin tyyppisiä materiaaleja. Tylsän timanttiterän käyttäminen aiheuttaa ylikuumentumista, joka voi johtaa timanttisegmenttien irtoamiseen.

Teroita terä leikkaamalla pehmeää materiaalia, kuten hiekkakiveä tai tiiltä.

Laikkojen värinät

Liian korkeaa syöttöpainetta käytettäessä laikan pyöreys voi kärsiä ja terä voi alkaa tärinästä.

Alhaisempi syöttöpaine voi estää värinää. Muussa tapauksessa laikka on vaihdettava. Laikan tulee olla katkaistavalle materiaalille tarkoitettu.

Takapotkua ehkäisevät toimenpiteet



VAROITUS! Takapotku voi tapahtua salamannopeasti, yllättäen ja erittäin voimakkaana ja se voi heittää laikkaleikkurin ja katkaisulaikan käyttäjää kohti. Jos katkaisulaikka on liikkeessä, kun se osuu käyttäjään, voi seurauksena olla erittäin vakava, jopa hengenvaarallinen vamma. On erittäin tärkeää ymmärtää, mikä takapotkun aiheuttaa ja että sen voi välttää varovaisuudella ja oikealla työskentelytekniikalla.

Mikä takapotku on?

Takapotkuksi kutsutaan äkillistä ilmiötä, jossa laikkaleikkuri ja katkaisulaikka sinkoutuvat esineestä, johon laikan ylin neljännes, nk. takapotkusektori, on osunut.

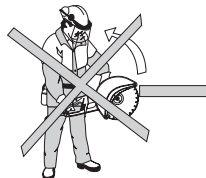

Perussäännöt

- älä koskaan katkaise kuvassa näkyvällä katkaisulaikan ylimmällä neljänneksellä, nk. takapotkusektorilla.

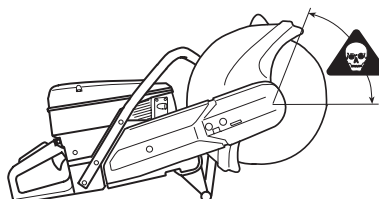

- Pidä koneesta aina kiinni tukevasti molemmilla käsillä. Peukaloiden ja sormien tulee kiertyä kahvan ympärille.

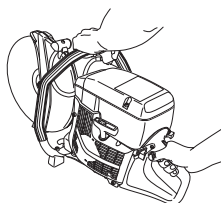

- Seiso tasapainoisessa ja tukevassa asennossa.
- Katkaise aina täydellä kierrosteholla.
- Seiso sopivalla etäisyydellä työkappaleesta.
- Syötä laikka varovasti valmiiseen sahausuraan.
- Älä koskaan sahaa olkapäätason yläpuolelta.
- Varo, ettei työkappale pääse liikkumaan tai ettei sahausura pääse muulla tavoin puristamaan laikkaa kiinni materiaaliin.

Pull in

Pull in -ilmiö syntyy, kun laikan alaosa yhtäkkiä pysähtyy tai kun sahausura luhistuu. (Lue tilanteen välttämiseksi alla olevat kappaleet "Perusohjeita" ja "Puristuminen/pyöräminen".)

TURVAOHJEET

Juuttuminen/kiertyminen

Puristuminen tapahtuu silloin, kun sahausrako menee kiinni. Tällöin kone saattaa yllättäen imeytyä alaspäin erittäin suurella voimalla.

Miten vältät laikan juuttumisen

Tue työkappale niin, että sahausura pysyy auki sekä sahauksen aikana että sen jälkeen.

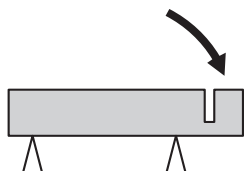

Laikat



VAROITUS! Laikka voi rikkoutua ja aiheuttaa vakavia vaurioita käyttäjälle.

Älä koskaan käytä katkaisulaikkaa, jos siihen merkitty pyörimisnopeus on pienempi kuin laikkaleikkurissa.

Älä koskaan käytä katkaisulaikkaa muulle materiaalille, kuin mille se on tarkoitettu.



VAROITUS! uovimateriaalien sahaaminen timanttilaikalalla tai pelastuskäyttöön tarkoitetulla terällä voi johtaa takapotkuun, kun katkaisun synnyttämä kuumuus saa materiaalin sulamaan ja tarttumaan laikkaan

Yleistä

Katkaisulaikkoja on kahta perustyyppiä, hiomalaikkoja ja timanttiteriä.

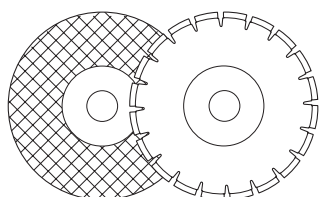

Irrota katkaisulaikka aina koneen kuljetuksen ajaksi.

Varmista, että koneeseen asennettavan laikan kanssa käytetään oikeaa tiivistysholkkia. Katso ohjeet otsikon Katkaisulaikan asennus alta.

Korkealaatuiset katkaisulaikat ovat useimmiten taloudellisimpia. Heikompileatuisissa katkaisulaikoissa on usein huonompi sahauskyky ja lyhyempi käyttöikä, jonka vuoksi kustannukset katkaistun materiaalin määrään nähden nousevat korkeammiksi.

Vesijähdytys



VAROITUS! Betonin katkaisussa käytettävä vesijähdytys jäähdyttää katkaisulaikkaa ja pidentää sen käyttöikää sekä vähentää pölynmuodostusta. Haittapuolina voidaan mainita mm. erittäin alhaisten lämpötilojen aiheuttamat ongelmat, lattioiden ja muiden rakennuselementtien vahingoittumisvaara sekä liukastumisriski.

Vesijähdytetyn abraasiolaikan käytön jälkeen laikkaa käytetään kuivana noin puolen minuutin ajan. Jos hiomalaikkaa säilytetään kosteassa, seurauksena voi olla epätasapainoisuus ja vaurioituminen.

Käsi käyttöiset, suurinopeuksiset koneet

Katkaisulaikkamme on valmistettu nopeille kannettaville laikkaleikkureille. Jos käytät muiden valmistajien katkaisulaikkoja, tarkasta, että laikka täyttää kaikki tämän tyyppistä laikkaleikkuria koskevat määräykset ja vaatimukset.

Erikoistyyppit

Jotkut katkaisulaikat on suunniteltu kiinteästi asennettuihin laitteisiin ja käytettäväksi esim. kiskojen katkaisuun tarkoitettujen lisävarusteiden kanssa. Tällaisia katkaisulaikkoja ei saa käyttää kannettavissa laikkaleikkureissa.

Ota aina yhteys paikallisiin viranomaisiin ja varmista, että noudatat voimassa olevia määräyksiä.

Hiomalaikat

Hiomalaikkojen leikkaava materiaali muodostuu hiomarakeista, jotka on kiinnitetty orgaanisilla sideaineilla. "Vahvistetut katkaisulaikat" on valmistettu tekstiili- tai kuitupohjasta, joka estää niiden täydellisen hajoamisen, jos laikka suurimmalla pyörimisnopeudella sattuisi lohkeamaan tai vaurioitumaan muuten.

Laikan suorituskyky määräytyy hiomarakeiden tyyppistä ja koosta sekä sideaineen tyyppistä ja kovuudesta.

Hiomalaikat, tyypit ja käyttö		
	Käyttötarkoitus	
Laikka-tyyppi	Materiaali	Vesijähdytys
Betoni	Betoni, asfaltti, kivi, tiili, valurauta, alumiini, kupari, messinki, kaapelit, kumi jne.	Voidaan käyttää pölynmuodostumisen vähentämiseksi. Vesijähdytetyn abraasiolaikan käytön jälkeen laikkaa käytetään kuivana noin puolen minuutin ajan.
Metalli	Teräs, terässeokset ja muut kovat metallit.	Ei suositella

TURVAOHJEET

Katkaisulaikassa on oltava sama tai suurempi kierroslukumerkintä, kuin koneen arvokilvessä ilmoitetaan. Älä koskaan käytä katkaisulaikkaa, jonka kierroslukumerkintä on pienempi kuin koneen arvokilvessä ilmoitettu.

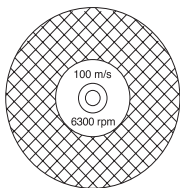

Varmista, ettei laikassa ole halkeamia tai muita vaurioita.

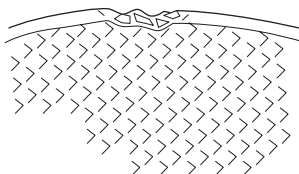

Testaa abraasiolaikka riiputtamalla sitä sormella ja napauttamalla sitä kevyesti ruuvimeisselin varrella tai vastaavalla. Jos laikasta ei kuulu täysisointuista, helähtävää ääntä, laikka on vahingoittunut.



Timanttiterät

Timanttiterät koostuvat teräsrungosta, jossa on teollisuustimanteja sisältäviä segmenttejä.

Timanttiterien katkaisutapahtumakohtaiset kustannukset ovat alhaisemmat, niiden vaihtotarve on pienempi ja niiden sahausvyvyys säilyy samana.

Varmista timanttiterää käyttäessäsi, että se pyörii terän päällä olevan nuolen suuntaan.

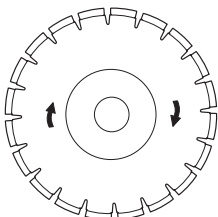

Käytä aina terävää timanttiterää. Teroita terä leikkaamalla pehmeää materiaalia, kuten hiekkakiveä tai tiiltä.

Timanttiteriä on saatavana eri kovuusasteisina. "Pehmeän" timanttiterän käyttöikä on verrattain lyhyt ja sen katkaisukyky on suuri. Sitä käytetään koviin materiaaleihin, kuten graniittiin ja kovaan betoniin. "Kovan" timanttiterän käyttöikä on pidempi, sen katkaisukyky on alhaisempi ja sitä käytetään pehmeisiin materiaaleihin, kuten tiileen ja asvalttiin.

Materiaali

Timanttiterät soveltuvat erinomaisesti muuratuille materiaaleille, raudoitetulle betonille ja muille yhdistelmäa materiaaleille. Timanttiteriä ei suositella metallin katkaisuun.

Märkäkatkaisuun tarkoitetut timanttiterät



VAROITUS! Jäähdytä märkäkatkaisuun tarkoitettuja timanttilaikkoja vedellä tauotta estääksesi niiden ylikuumentumisen, jonka seurauksena timanttiterä voi murtua tai siitä voi irrota paloja aiheuttaen vahinkoja.

Märkäkatkaisuun tarkoitettuja timanttilaikkoja tulee katkaisun aikana valella vedellä terän jäähdyttämiseksi ja katkaisusta syntyvän pölyn sitomiseksi.

Kuivakatkaisuun tarkoitetut timanttiterät

Kuivakatkaisuun tarkoitettuja timanttiterät ovat katkaisulaikkojen uutta sukupolvea, jotka eivät vaadi vesijäähdytystä. Edelleen timanttiterät kuitenkin vahingoittuvat liiasta kuumuudesta. Laikka kannattaa kustannussyistä jäähdyttää vetämällä se yksinkertaisesti pois sahausurasta 30-60 sekunnin välein ja käyttämällä sitä ilmassa 10 sekunnin ajan.

ASENNUS

Katkaisulaitteen asennus

Irrota pultti (1) ja mutteri (2). Poista kotelo. Asenna käyttöhihna kytkinrumpuun. Asenna kotelo ja kiristä ruuvit.

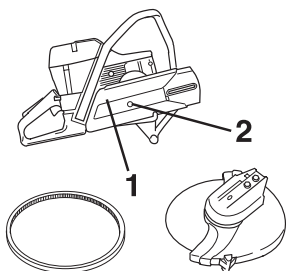

Pujota käyttöhihna katkaisulaitteen hihnapyörälle (2).

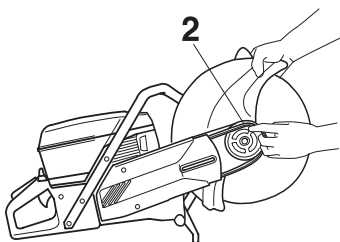

Aseta hihnansuojus päälle ja yhdistä katkaisulaite hihnansuojukseen. Kiristä molemmat pultit (4) käsin.

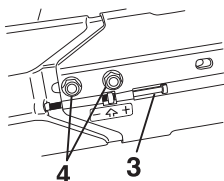

Kierrä kiristysruuvia (3) kiinni niin, että 4-kulmainen mutteri on hihnansuojuksessa olevan nuolen keskellä. Ravista laitetta varmistaaksesi, että jousi pääsee kiristämään hihnaa. Se säätää hihnalle automaattisesti oikean kireyden. Kiristä molemmat pultit (4) yhdistelmäavaimella. HUOM! Kun hihna on asennettu, hihnankireyttä tulee jälkikäädä kun sahaa on käytetty 2 tankillista.

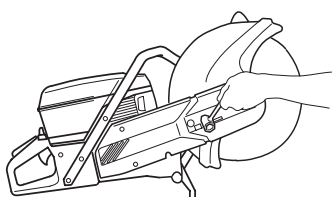

Käyttöakselin ja laippalevyjen tarkastus



Tarkasta, että käyttöakselin kierteet ovat ehjät.

Tarkasta, että katkaisulaikan ja laippalevyjen kosketuspinnat ovat vahingoittumattomat, oikean kokoiset ja puhtaat, ja että ne liikkuvat käyttöakselilla kunnolla.

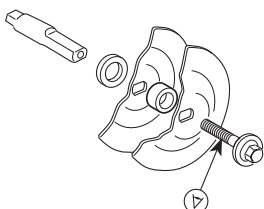

Älä käytä kieroja, reunoiltaan vioittuneita, kolhiintuneita tai likaisia laippalevyjä. Älä käytä erikokoisia laippalevyjä.

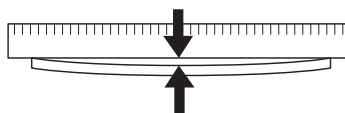

Katkaisulaikan asennus

Husqvarna-katkaisulaikka on erikoisvalmistettu ja hyväksytty vapaalla kädellä suoritettavaan sahaukseen. Katkaisulaipan molemmilla puolilla olevat pahvietiketit jakavat laipan aluslevyn puristuksen ja estävät levyä luistamasta.

Laikka sijoitetaan välikkeen (C) sisemmän laippalevyn (A) ja laippalevyn (B) väliin. Laippalevyä kierretään ympäri niin, että se sopii akseliin.

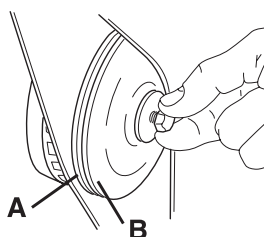

Akselin voi lukita ruuvimeisselillä, teräspuikolla tms, joka työnnetään mahdollisimman pitkälle. Laikka kiristetään myötäpäivään.

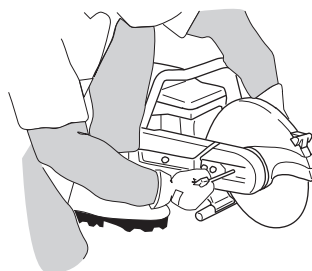

Laikan ruuvi kiristetään 15-25 Nm kiristysmomentilla.

Katkaisuterän suojus

Suojuksen on aina oltava asennettuna koneeseen. Leikkuulaitteiston suojus on asetettava niin, että takaosa lepää työkappaleen päällä. Katkaistavan materiaalin roiskeet ja kipinät keräytyvät silloin suojukseen ja suuntautuvat pois päin käyttäjästä.

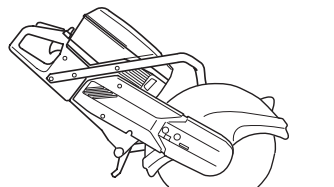

VAROITUS! 16 tuuman teränsuojusta saa käyttää vain laikkaleikkureissa, joissa on alusta alkaen ollut 16 tuuman teränsuojaus. Jos varaosasuojus asennetaan laikkaleikkuriin, jossa on 12 tai 14 tuuman suojus, 16 tuuman laikka kuluu liian nopeasti. Liian suurinopeuksinen katkaisulaikka voi rikkoontua tai aiheuttaa vakavia vammoja.

POLTTOAINEEN KÄSITTELY

Polttoaine

HUOM! Kone on varustettu kaksitahtimoottorilla, jota on aina käytettävä bensiinin ja kaksitahtimoottoriöljyn sekoituksella. Oikean seossuhteen varmistamiseksi on tärkeää mitata sekoitettava öljymäärä tarkasti. Pieniä polttoainemääriä sekoitettaessa vaikuttavat öljymäärän pienetkin virheellisydet voimakkaasti seossuhteeseen.



VAROITUS! Huolehdi hyvästä ilmanvaihdosta polttoaineita käsiteltäessä.

Bensiini

- Käytä lyijytöntä tai lyijyllistä laatubensiiniä.

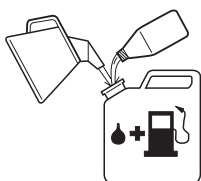

- Suositeltu alhaisin oktaaniluku on 90 (RON). Jos moottoria käytetään bensiinillä, jonka oktaaniluku on alhaisempi kuin 90, voi seurauksena olla nk. nakutus. Tämä nostaa moottorin lämpötilaa, mistä voi seurata moottorivaurioita.

Kaksitahtiöljy

- Parhaan tuloksen ja suorituskyvyn saavuttamiseksi suositellaan HUSQVARNAn kaksitahtiöljyä, joka on suunniteltu erityisesti meidän ilmajäähdytteisille kaksitahtimoottoreillemme.
- Älä koskaan käytä kaksitahtiöljyä, joka on tarkoitettu vesijäähdytteisille ulkolaitamoottoreille, eli nk. outboardoil-öljyä (nimitetään TCW:ksi).
- Älä koskaan käytä nelitahtimoottoreille tarkoitettua öljyä.

Seossuhde

1:50 (2 %) HUSQVARNAn kaksitahtiöljy tai vastaava.

1:33 (3 %) muut ilmajäähdytteisille kaksitahtimoottoreille tarkoitetut öljyt, luokitus JASO FB/ISO EGB.

Bensiini, litraa	Kaksitahtiöljy, litraa	
	2% (1:50)	3% (1:33)
5	0,10	0,15
10	0,20	0,30
15	0,30	0,45
20	0,40	0,60

Sekoitus

- Sekoita bensiini ja öljy aina puhtaassa bensiinille hyväksytyssä astiassa.
- Lisää aina ensin puolet sekoitettavasta bensiinistä. Lisää sen jälkeen koko öljymäärä. Sekoita (ravista) polttoaineseosta. Lisää loput bensiinistä.

- Sekoita (ravista) polttoaineseos huolellisesti ennen koneen polttoainesäiliön täyttämistä.

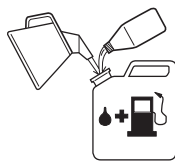

- Sekoita polttoainetta enintään 1 kuukauden tarvetta vastaava määrä.
- Jos konetta ei käytetä pitkään aikaan, on polttoainesäiliö tyhjennettävä ja puhdistettava.

Tankkaus



VAROITUS! Seuraavat turvatoimet vähentävät tulipalon vaaraa:

Älä tupakoi tankattaessa äläkä aseta kuumia esineitä polttoaineen lähelle.

Älä koskaan tankkaa moottorin käydessä.

Avaa polttoainesäiliön korkki hitaasti tankkauksen yhteydessä, niin että mahdollinen ylipaine häviää hitaasti.

Kiristä polttoainesäiliön korkki huolellisesti tankkauksen jälkeen.

Siirrä aina kone tankkauspaikalta ennen käynnistämistä.

- Pidä kahvat kuivina ja puhtaina öljystä ja polttoaineesta.
- Varmista, että polttoaine on sekoittunut hyvin ravistamalla astiaa ennen tankkausta.



- Täytä polttoainetta varovasti. Siirrä kone vähintään kolmen metrin päähän tankkauspaikalta ennen käynnistämistä. Tarkasta, että säiliön korkki on kiinni.

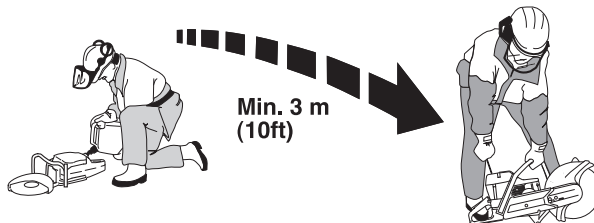

- Pyyhi polttoainesäiliön korkin ympäristö puhtaaksi. Puhdista polttoaine- ja öljysäiliöt säännöllisesti. Polttoainesuodatin on vaihdettava vähintään kerran vuodessa. Säiliöissä olevat epäpuhtaudet aiheuttavat käyntihäiriöitä.

KÄYNNISTYS JA PYSÄYTYS

Käynnistys ja pysäytys



VAROITUS! Ennen käynnistystä on huomioitava seuraavaa:

Älä käynnistä laikkaleikkuria, mikäli hihnakotelo ei ole asennettu paikalleen. Muussa tapauksessa kytkin saattaa irrota ja aiheuttaa henkilövahinkoja.

Siirrä aina kone tankkauspaikalta ennen käynnistämistä.

Tarkasta, että sinä ja koneesi seisotte tukevasti ja että katkaisulaikka pääsee pyörimään esteettä.

Varmista, ettei työalueella ole asiaankuulumattomia.

Kylmän moottorin käynnistys

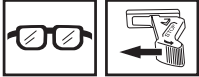

Sytytys: Työnnä pysäytin vasemmalle.

Rikastin: Vedä rikastin täysin ulos.

Puolikaasun lukitsin: Paina alas kaasuliipasimen varmistin, kaasuliipasin ja puolikaasun lukitsin (A). Päästä kaasuliipasin ja se lukittuu puolikaasulle. Varmistin vapautuu, kun kaasuliipasin painetaan kokonaan alas.

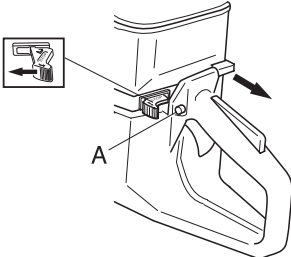

Automaattinen paineenalennusventtiili

Koneessa on automaattinen paineenalennusventtiili, joka helpottaa leikkurin käynnistämistä.

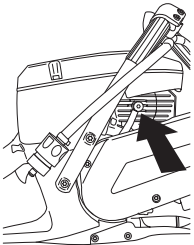

Lämpimän moottorin käynnistys

Käynnistä samalla tavalla kuin kylmä moottori, mutta älä aseta rikastinta rikastusasentoon.

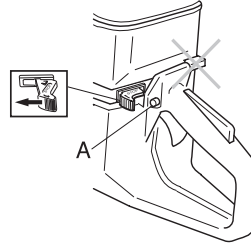

Käynnistys



VAROITUS! Katkaisulaikka pyörii, kun moottori käynnistyy. Varmista, että se pääsee pyörimään vapaasti.

Tartu etukahvasta vasemmalla kädellä. Laita oikea jalkaterä takakahvan alaosalle ja paina konetta maata vasten. **Älä koskaan kiedo käynnistysnarua kätesi ympärille.**

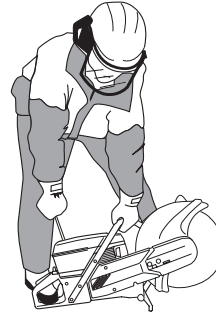

Tartu käynnistyskahvasta, vedä käynnistysnarusta hitaasti oikealla kädellä, kunnes tunnet vastuksen (kytkentäkynnet tarttuvat) ja vedä sen jälkeen nopein ja voimakkain vedoin.

HUOM! Älä vedä käynnistysnarua täysin ulos äläkä irrota otetta käynnistyskahvasta, kun naru on täysin ulkona. Tämä voi vaurioittaa konetta.

Kun moottori käynnistyy, anna täyskaasu, jolloin käynnistyskaasu kytkeytyy automaattisesti pois.

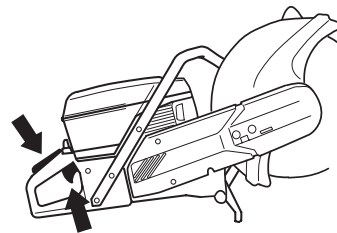

Pysäytys

Moottori pysäytetään katkaisemalla sytytys pysäyttimellä.

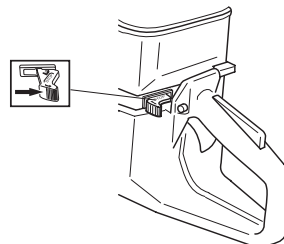

KUNNOSSAPITO

Käyttöhihnan kiristys



- Käyttöhihna on kokonaan koteloitu ja hyvin suojattu pölyltä ja lialta.
- Käyttöhihnan kiristämiseksi löysätään katkaisulaitteen ja hihnakotelon kiinnitysmuttereita (A) hieman.

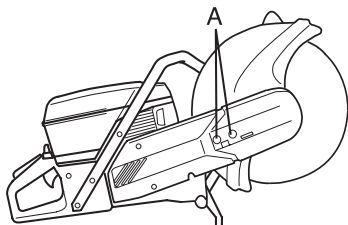

- Käännä kiristysruuvia niin, että mutteri (B) tulee kotelon nuolimerkinnän keskelle. Ravista laitetta varmistaaksesi, että jousi pääsee kiristämään hihnaa. Hihnan kireys on nyt automaattisesti oikea.

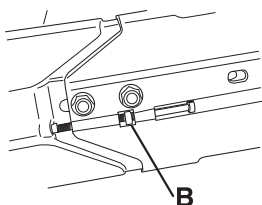

- Kiristä katkaisulaitteen kiinnitysmutterit.

TÄRKEÄ TIETÄÄ Uusi käyttöhihna on kiristettävä yhden tai kahden polttoainetankillisen jälkeen.

Käyttöhihnan vaihto



- Irrota kaksi ruuvia (A).

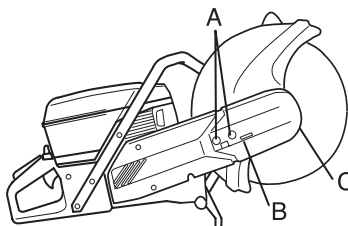

- Kierrä kiristysruuvia (B) kunnes kiristys lakkaa.
- Ota molemmat ruuvit (A) pois.
- Ota etummainen hihnakotelo (C) pois.
- Ota hihna pois hihnapyörältä.
- Ota katkaisulaite pois.
- Ota pois ruuvi (D). Poista sivukotelo.

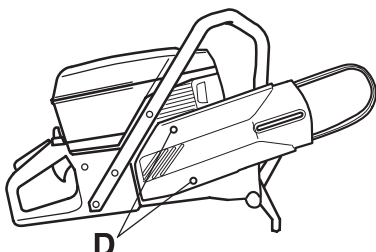

- Vaihda käyttöhihna.
- Asennus tapahtuu päinvastaisessa järjestyksessä irrotukseen nähden.
- Tarkasta, ettei katkaisulaikan teränsuojuksessa ole halkeamia tai muita vaurioita. Vaihda, mikäli se on vioittunut.



VAROITUS! Älä koskaan käytä laikkaleikkuria ilman laikan teränsuojusta.

Hihnapyörä ja kytkin

Älä koskaan käynnistä moottoria, jos hihnapyörä ja kytkin on irrotettu kunnossapitoa varten.

Kaasutin

Husqvarna-tuotteesi on suunniteltu ja valmistettu niin, että se vähentää haitallisia pakokaasuja. Kun moottori on kuluttanut 8-10 tankillista polttoainetta, on moottori ajettu sisään. Varmistaaksesi, että se toimii parhaalla mahdollisella tavalla ja tuottaa mahdollisimman vähän haitallisia pakokaasuja sisäänajovaiheen jälkeen, anna jälleenmyyjäsi/huoltoliikkeen (jolla on käytettävissään pyörimisnopeusmittari) säätää koneesi kaasutin.

Toiminta



VAROITUS! Älä käynnistä moottoria, mikäli katkaisuvartta ja katkaisulaitetta ei ole asennettu paikoilleen. Muussa tapauksessa kytkin saattaa irrota ja aiheuttaa henkilövahinkoja.

- Kaasutin säätää koneen nopeutta kaasuliipasimen kautta. Ilma ja polttoaine sekoittuvat kaasuttimessa.

Suuttimet

Kaasutin on varustettu kiinteillä suuttimilla, jotka varmistavat, että moottori saa aina oikean seoksen polttoainetta ja ilmaa. Jos moottori vaikuttaa tehottomalta tai kiihtyy heikosti, toimi seuraavasti:

- Tarkasta ja tarvittaessa vaihda ilmansuodatin.
- Jos tämä ei auta, ota yhteys valtuutettuun huoltoliikkeeseen.

Joutokäynnin T hienosäätö

Säädä tyhjäkäyntinopeus ruuvilla T. Jos tyhjäkäynti tarvitsee hienosäätöä, kierrä ensin tyhjäkäynnin säätöruuvia T myötäpäivään, kunnes laikka alkaa pyöriä. Kierrä sen jälkeen ruuvia vastapäivään, kunnes laikka pysähtyy. Joutokäynti on säädetty oikein, kun moottori kiihtyy ilman viivettä.

Suosittelut joutokäyntinopeus: 2500 rpm



VAROITUS! Jos joutokäyntiä ei voi säätää niin, ettei terälaite pyöri, ota yhteys jälleenmyyjäsi/huoltoliikkeeseesi. Älä käytä konetta, ennen kuin se on säädetty oikein tai korjattu.

Polttoainesuodatin

- Polttoainesuodatin sijaitsee polttoainesäiliössä.
- Polttoainesäiliötä on suojattava lialta tankkauksen yhteydessä. Se vähentää käyttöhäiriöiden vaaraa, joita säiliössä olevan polttoainesuodattimen tukkeutuminen aiheuttaa.
- Polttoainesuodatinta ei voi puhdistaa, vaan tukkeutunut suodatin on korvattava uudella. **Suodatin on vaihdettava vähintään kerran vuodessa.**

Ilmansuodatin



Puhdistamalla ilmansuodatin säännöllisesti pölystä ja liasta vältetään seuraavat ongelmat:

- Kaasutinhäiriöt
- Käynnistysongelmat
- Tehon heikkeneminen
- Moottorin osien turha kuluminen.
- Epätavallisen korkea polttoaineenkulutus.

Ilmansuodatusjärjestelmä koostuu öljytystä vaahtomuovisuodattimesta (1) ja paperisuodattimesta (2):

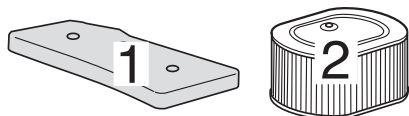

- 1 Vaahtomuovisuodatin sijaitsee helposti saatavilla suodatinkotelon A alla. Tämä suodatin on tarkastettava kerran viikossa ja vaihdettava tarvittaessa. Hyvä suodatusteho edellyttää, että suodatin vaihdetaan tai puhdistetaan ja öljytään säännöllisesti. Tätä tarkoitusta varten on saatavana HUSQVARNA-erikoisöljyä.

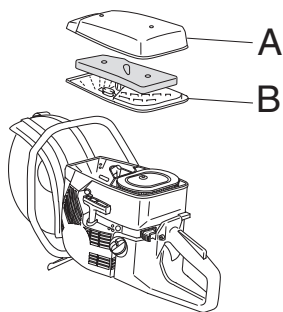

Poista vaahtomuovisuodatin. Pese suodatin huolellisesti haaleassa saippuavesiliuoksessa. Huuhtelee suodatin puhdistuksen jälkeen huolellisesti puhtaassa vedessä. Purista ja anna suodattimen kuivua. HUOM! Liian korkeapaineinen paineilma voi vahingoittaa vaahtomuovia.



Pane suodatin muovipussiin ja kaada päälle suodatinöljyä. Levitä öljy puristelemalla muovipussia. Väännä suodatin muovipussissa ja kaada ylimääräinen öljy pois ennen suodattimen asentamista koneeseen. Älä koskaan käytä tavallista moottoriöljyä. Tavallinen öljy painuu melko nopeasti suodattimen läpi ja jää sen pohjalle.

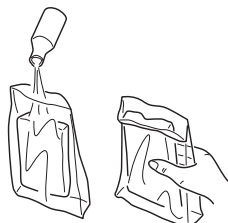

- 2 Paperisuodatin on kuvun B alla. Tämä suodatin on vaihdettava/puhdistettava silloin, kun moottorin teho heikkenee, tai 1-2 viikon välein. Suodatin puhdistetaan ravistelemalla tai varovaisella paineilmapuhalluksella. Huomaa, että suodatinta ei saa pestä.

Pitkään käytössä ollutta ilmansuodatinta ei saa koskaan täysin puhtaaksi. Siksi ilmansuodatin on vaihdettava säännöllisin väliajoin. **Vaurioitunut ilmansuodatin on aina vaihdettava.**

TÄRKEÄ TIETÄÄ

Huonosti huollettu ilmanpuhdistin aiheuttaa sytytystulpan karstoittumista ja moottorin osien epänormaalia kulumista.

Käynnistin



VAROITUS! Palautusjousi on jännitettyssä asennossa käynnistinkotelossa ja saattaa varomattomasti käsiteltynä ponnahtaa ulos ja aiheuttaa henkilövahinkoja.

Käynnistysjousen ja käynnistysnarun vaihdossa on noudatettava varovaisuutta. Käytä suojalaseja.

Katkenneen tai kuluneen käynnistysnarun vaihto



- Irrota ruuvit, jotka kiinnittävät käynnistimen kampikammioita vasten, ja nosta käynnistin pois.

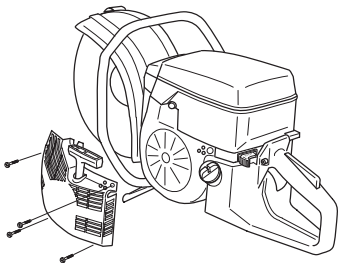

- Vedä narua noin 30 cm ulos ja irrota se narupyörän ulkokehältä. Vapauta palautusjousi jännityksestä antamalla pyörän pyöriä hitaasti taaksepäin.

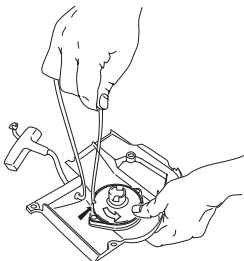

- Irrota ruuvi narupyörän keskiöstä ja nosta pyörä pois. Pujota ja kiinnitä uusi käynnistysnaru narupyörään. Kelaa käynnistysnarua noin 3 kierrosta narupyörälle. Asenna narupyörä palautusjousta vasten, niin että palautusjousen pää kiinnittyy narupyörään. Asenna ruuvi narupyörän keskiöön. Pujota käynnistysnaru käynnistinkotelon ja käynnistyskahvan reikien läpi. Solmi lopuksi pitävä solmu käynnistysnarun päähän.

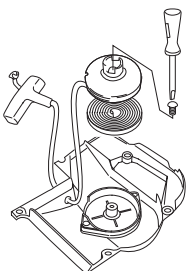

Palautusjousen kiristys

- Nosta käynnistysnaru narupyörän loveen ja pyöritä narupyörää noin 2 kierrosta myötäpäivään.

HUOM! Tarkasta, että narupyörä pääsee pyörimään vielä vähintään 1/2 kierrosta, kun käynnistysnaru on vedetty täysin ulos.

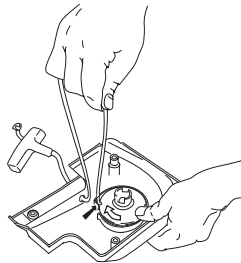

Katkenneen palautusjousen vaihto



- Nosta narupyörä pois. Katso ohjeet otsikon Katkenneen tai kuluneen käynnistysnarun vaihto alta. Huomioi, että palautusjousi on jännittyneenä käynnistinkotelossa.

- Irrota jousikasettia kiinnittävät ruuvit.

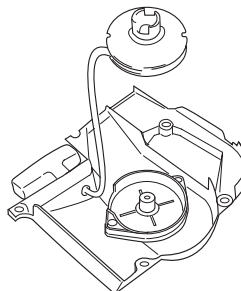

- Irrota palautusjousi napauttamalla käynnistimen sisäpuolta kevyesti työtasoa vasten. Jos jousi ponnahtaa ulos asennuksen aikana, se asennetaan takaisin kiertämällä se ulkokehältä sisäänpäin.
- Voitele palautusjousi ohuella öljyllä. Asenna narupyörä ja kiristä palautusjousi.

Käynnistimen asennus

- Asenna käynnistin vetämällä käynnistysnarua ensin ulos ja sitten asettamalla käynnistin paikoilleen kampikammioita vasten. Päästä sen jälkeen käynnistysnaru hitaasti, niin että kytkentäkynnet tarttuvat narupyörään.

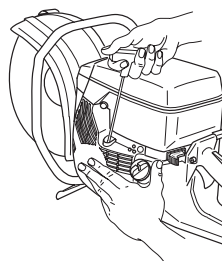

- Asenna ja kiristä käynnistimen kiinnitysruuvit.

Sytytystulppa

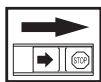

Sytytystulpan kuntoa heikentävät:

- Väärin säädetty kaasutin.
- Väärä polttoaineseos (liikaa öljyä).
- Likainen ilmansuodatin.

Nämä tekijät aiheuttavat sytytystulpan kärkien karstoittumisen, mistä voi seurata käyntihäiriöitä ja käynnistysongelmia.

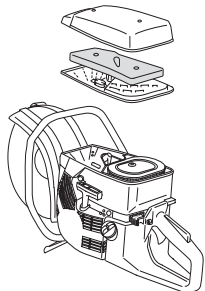

- Jos koneen teho on heikko, jos sitä on vaikea käynnistää, tai jos joutokäynti on levotonta: tarkasta aina ennen muita toimenpiteitä sytytystulppa. Jos sytytystulppa on karstoittunut, puhdista se ja tarkasta samalla, että kärkiväli on 0,5 mm. Sytytystulppa on vaihdettava suunnilleen kuukauden käytön jälkeen, tarvittaessa aikaisemmin.

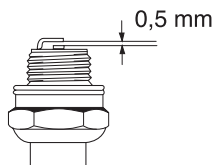

HUOM! Käytä aina suositeltua sytytystulppaa! Väärä sytytystulppa voi tuhota männän/sylinterin.

Jäähdytysjärjestelmä



Käyntilämpötilan pitämiseksi mahdollisimman alhaisena kone on varustettu jäähdytysjärjestelmällä.

Jäähdytysjärjestelmän osat ovat:

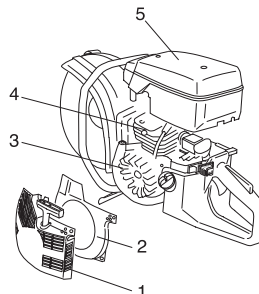

- 1 Käynnistimen ilmanottoaukko.
- 2 Ilmanohjaukisko.
- 3 Vauhtipyörän tuuletinsiivet.
- 4 Sylinterin jäähdytsrivat.
- 5 Sylinterikotelo

Puhdista jäähdytysjärjestelmä harjalla kerran viikossa, vaikeammissa käyttöolosuhteissa useammin. Likainen tai tukkeentunut jäähdytysjärjestelmä johtaa koneen ylikuumentumiseen, josta on seurauksena sylinterin ja männän vaurioituminen.

Äänenvaimennin

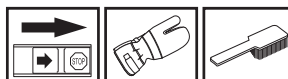

Äänenvaimennin vaimentaa äänitasoa ja ohjaa pakokaasut käyttäjästä poispäin. Pakokaasut ovat kuumia ja voivat sisältää kipinöitä, jotka voivat aiheuttaa tulipalon, jos pakokaasut suunnataan kohti kuivaa ja palavaa materiaalia.



Älä koskaan käytä konetta, jonka äänenvaimennin on huonossa kunnossa.

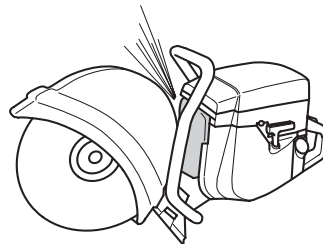

KUNNOSSAPITO

Yleiset hoito-ohjeet

Alla on annettu joitakin yleisiä hoito-ohjeita. Lisäohjeita voi kysyä huoltoliikkeestä.

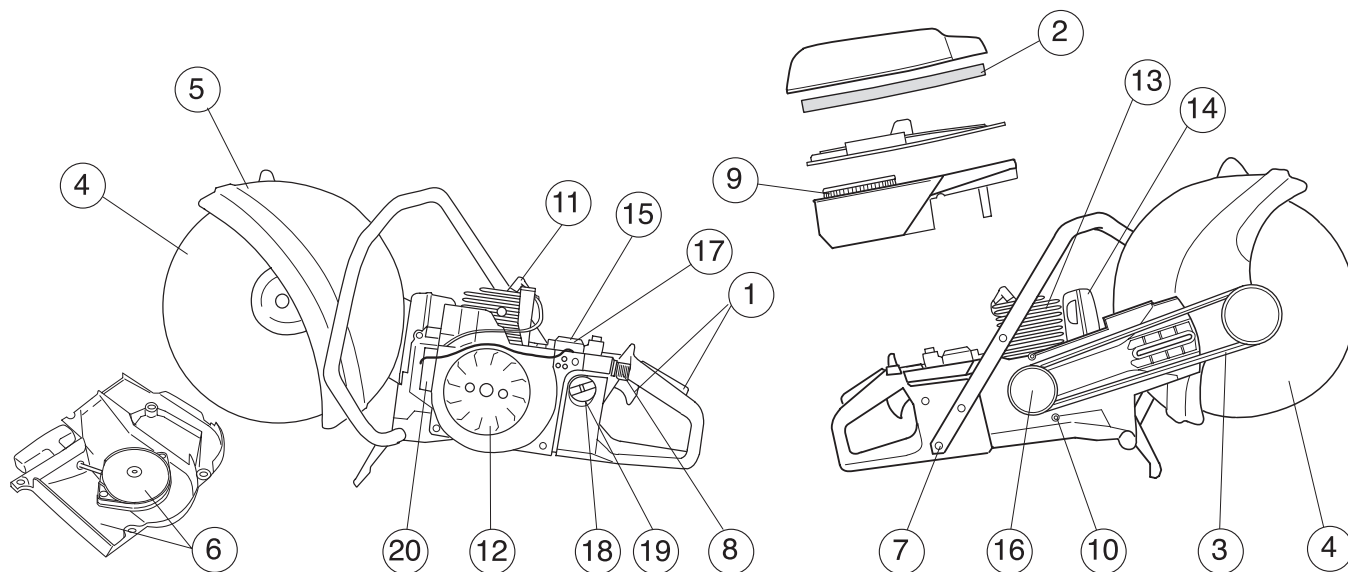

Päivittäiset toimenpiteet

- 1 Tarkasta, että kaasuliipasimen osat (liipasin ja käynnistyskaasupainike) ovat turvallisessa käyttökunnossa.
- 2 Tarkasta käyttöhihnan kireys.
- 3 Tarkasta terän ja käyttöpyörän kuluminen.
- 4 Tarkasta teränsuojuksen kunto.
- 5 Tarkasta käynnistinlaite ja käynnistysnaru ja puhdista käynnistinlaitteen ilmanottoaukot ulkopuolelta.
- 6 Tarkasta, että ruuvit ja mutterit ovat kireällä.
- 7 Tarkasta, että pysäytin toimii.

Viikoittaiset toimenpiteet

- 8 Tarkasta, puhdista tai vaihda pääsuodatin
- 9 Tarkasta, etteivät kahvat ja tärinävaimentimet ole vioittuneet.
- 10 Puhdista sytytystulppa. Tarkasta, että kärkiväli on 0,5 mm.
- 11 Puhdista vauhtipyörän tuulettimen siivet. Tarkasta käynnistin ja palautusjousi.
- 12 Puhdista sylinterin jäähdytysrivat.
- 13 Tarkasta, että äänenvaimennin on kiinni ja että se on ehjä.
- 14 Tarkasta kaasuttimen toiminta.

Kuukausittaiset toimenpiteet

- 15 Tarkasta paperisuodatin.
- 16 Tarkasta kytkinneskiön, käyttöpyörän ja kytkinjousen kuluminen.
- 17 Puhdista kaasuttimen ulkopuoli.
- 18 Tarkasta polttoainesuodatin ja polttoaineletku. Vaihda tarvittaessa.
- 19 Puhdista polttoainesäiliö sisäpuolelta.
- 20 Tarkasta kaikki kaapelit ja liitännät.

TEKNISET TIEDOT

Moottori	K950
Sylinteritilavuus, cm ³	93,6
Sylinterihalkaisija, mm	56
Iskunpituus, mm	38
Joutokäyntinopeus, r/min	2500
Suositteltu suurin ryntäysnopeus, r/min	9750±250
Teho, kW/ r/min	4,5/9000

Sytytysjärjestelmä

Sytytysjärjestelmän valmistaja	EM
Sytytysjärjestelmän tyyppi	ET
Sytytystulppa	NGK BPMR 7A
Kärkiväli, mm	0,5

Polttoaine-/voitelujärjestelmä

Kaasuttimen valmistaja	Tillotson
Kaasuttimen tyyppi	HS 282A
Polttoainesäiliön tilavuus, litraa	1,0

Paino

Laikkaleikkuri ilman polttoainetta ja katkaisulaikkaa, kg

12" (300 mm)	9,9
14" (350 mm)	10,3
16" (400 mm)	11,2

Melupäästöt

(ks. huom. 1)

Äänentehotaso, mitattu dB(A)	116
Äänentehotaso, taattu L _{WA} dB(A)	116

Äänitasot

(ks. huom. 2)

Ekvivalentti äänenpainetaso käyttäjän korvan tasalla mitattuna standardin 1454 mukaisesti, dB(A)	103
--	-----

Tärinätasot

Kahvantärinä mitattuna standardin ISO 19432 mukaisesti	12" (300 mm)	14" (350 mm)	16" (400 mm)
Etummainen kahva, vastaavuuskerroin, m/s ²	7,9	6,2	6,2
Takimmainen kahva, vastaavuuskerroin, m/s ²	9,5	9,0	8,3

Huom. 1: Melupäästö ympäristöön äänentehona (L_{WA}) EY-direktiivin 2000/14/EG mukaisesti mitattuna.

Huom. 2: Ekvivalentti äänenpainetaso lasketaan äänenpainetasojen aikapainotteisena energiasummana eri käyttötiloissa seuraavilla aikajaoilla: 1/2 joutokäynti ja 1/2 maks. pyörimisnopeus.

Katkaisulaite

Laikka	Maks. kehänopeus m/s	Käyttöakselin maks. pyörimisnopeus, r/min
12" (300 mm)	80	5200
14" (350 mm)	100	5200
16" (400 mm)	100	4200

EY-vaatimustenmukaisuusvakuutus

(Koskee ainoastaan Eurooppaa)

Husqvarna Construction Products, SE-433 81 Partille, Ruotsi, puh.: +46-31-949000, vakuuttaa täten, että laikkaleikkuri **K950** alkaen vuoden 2006 sarjanumeroista eteenpäin (vuosi on ilmoitettu arvokilvessä ennen sarjanumeroa) vastaa NEUVOSTON DIREKTIIVIEN määräyksiä:

- 22. kesäkuuta 1998 ”koskien koneita” **98/37/EG**, liite IIA.
- 3. toukokuuta 1989 ”sähkömagneettista yhteensopivuutta koskeva” direktiivi **89/336/EEC**, sekä sen nyt voimassa olevat lisäykset.
- 8. toukokuuta 2000 ”koskien melupäästöä ympäristöön” **2000/14/EG**. Yhteensopivuus on määritelty Liitteen V mukaan.

Katso melupäästöjä koskevat tiedot luvusta Tekniset tiedot.

Seuraavia standardeja on sovellettu: **SS-EN ISO 12100:2003, EN-ISO 55012:2002, EN 1454, ISO 19432**

SMP Svensk Maskinprovning AB, Fyrisborgsgatan 3, SE-754 50 Uppsala, Sverige, on suorittanut vapaaehtoisen tyyppitarkastuksen direktiivin 2000/14/EY suhteen Husqvarna AB:lle. Sertifikaatin numero on: **01/169/003** – K950.

Partille 14. marraskuuta 2006



Ove Donnerdal, kehityspäällikkö



1150288-11



2006-12-08