

# **Manuel d'utilisation (EPA) K950 Ring**

Lire attentivement et bien assimiler le manuel d'utilisation avant  
d'utiliser la machine.

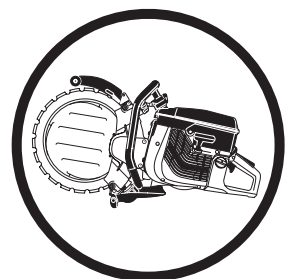

**Canadian**

# EXPLICATION DES SYMBOLES

## Explication des symboles

AVERTISSEMENT! La machine utilisée de manière imprudente ou inadéquate peut devenir un outil dangereux, pouvant causer des blessures graves voire mortelles à l'utilisateur et aux autres personnes présentes.



Lire attentivement et bien assimiler le manuel d'utilisation avant d'utiliser la machine.



Toujours utiliser:

- Casque de protection
- Protecteur d'oreilles
- Lunettes protectrices ou visière



AVERTISSEMENT! Au cours de la découpe, la poussière générée peut occasionner des blessures si elle est aspirée. Utiliser une protection respiratoire approuvée. Éviter d'inhaler des vapeurs d'essences et des gaz d'échappement. Veiller à disposer d'une bonne ventilation.



AVERTISSEMENT! Les étincelles du disque de coupe peuvent provoquer un incendie en cas de contact avec des matières inflammables tels que l'essence, le bois, l'herbe sèche.



Couper le moteur avant tout contrôle ou réparation en plaçant le bouton d'arrêt sur la position STOP.



Toujours utiliser des gants de protection.

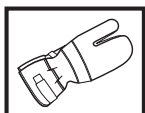

Un nettoyage régulier est indispensable.

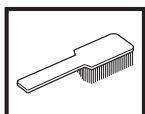

Examen visuel.



Porter des lunettes protectrices ou une visière.



Position de conduite.



Arrêt, avec le retour de ressort en position de conduite.



Arrêt, en position fixe.



Les autres symboles/autocollants présents sur la machine concernent des exigences de certification spécifiques à certains marchés.

---

# SOMMAIRE

---

## Sommaire

### EXPLICATION DES SYMBOLES

Explication des symboles ..... 2

### SOMMAIRE

Sommaire ..... 3

### QUELS SONT LES COMPOSANTS?

Quels sont les composants de la découpeuse? ..... 4

### INSTRUCTIONS DE SÉCURITÉ

Avant d'utiliser une découpeuse neuve ..... 5

Équipement de protection personnelle ..... 6

Équipement de sécurité de la machine ..... 6

Contrôle, maintenance et entretien des équipements de sécurité de la machine ..... 7

Instructions générales de sécurité ..... 8

Méthodes de travail ..... 9

### RÉGLAGES

Entraînement ..... 13

Montage de la lame ..... 13

Démontage du rouleau de guidage complet ..... 15

Montage du rouleau de guidage complet ..... 15

Remarques importantes: ..... 15

Remplacement de la roue d'entraînement ..... 16

Remplacement des rouleaux d'appui/rouleaux de guidage ..... 16

Flexible à eau ..... 16

### MANIPULATION DU CARBURANT

Carburant ..... 17

Rapport de mélange ..... 17

Remplissage de carburant ..... 17

### DÉMARRAGE ET ARRÊT

Démarrage et arrêt ..... 18

### ENTRETIEN

Graissage des rouleaux de guidage ..... 19

Réglage de la courroie d'entraînement ..... 19

Tension de courroie/remplacement de la courroie d'entraînement ..... 19

Poulie et embrayage ..... 19

Carburateur ..... 20

Filtre à carburant ..... 20

Filtre à air ..... 20

Lanceur ..... 21

Bougie ..... 22

Système de refroidissement ..... 23

Silencieux ..... 23

Rénovation de la lame ..... 23

Instructions d'entretien générales ..... 24

### CARACTÉRISTIQUES TECHNIQUES

Caractéristiques techniques ..... 25

Équipement de découpe ..... 25

Recherche de pannes ..... 26

### DÉCLARATION DE GARANTIE POUR LA LUTTE CONTRE LES ÉMISSIONS

VOS DROITS ET OBLIGATIONS EN GARANTIE ..... 27

# QUELS SONT LES COMPOSANTS?

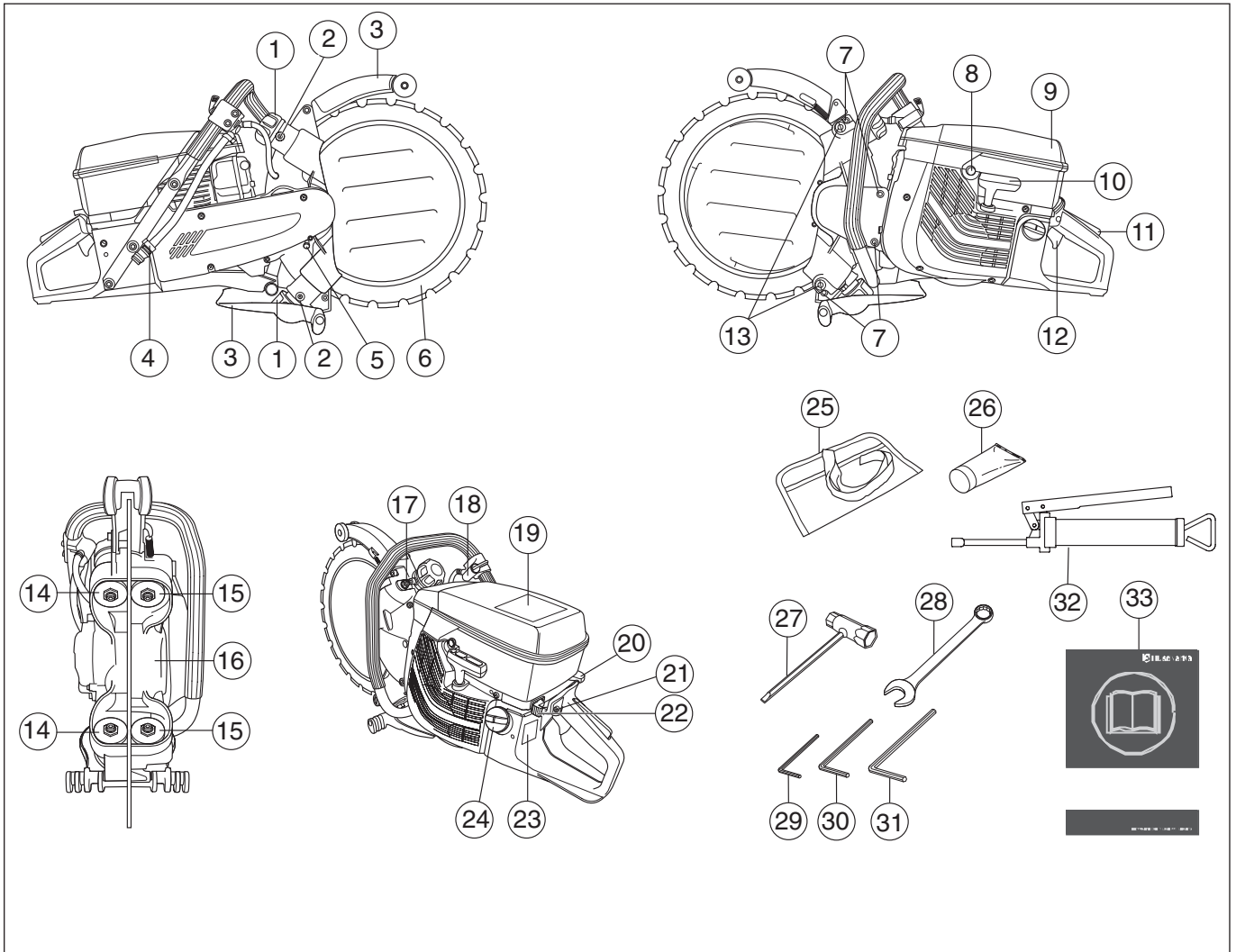

## Quels sont les composants de la découpeuse?

- |   |                                |
|---|--------------------------------|
| 1 Manette pour les rouleaux de guidage        | 18 Bouton de réglage de l'eau  |
| 2 Graisseurs                                  | 19 Autocollant d'avertissement |
| 3 Protège-lame/protection anti-projections    | 20 Starter                     |
| 4 Raccord de l'eau                            | 21 Blocage du ralenti accéléré |
| 5 Bouton de blocage de la roue d'entraînement | 22 Bouton d'arrêt              |
| 6 Lame diamant                                | 23 Plaque signalétique         |
| 7 Vis de capot                                | 24 Réservoir d'essence         |
| 8 Décompresseur                               | 25 Sacoche à outils            |
| 9 Carter de filtre à air                      | 26 Graisse pour paliers        |
| 10 Poignée de lanceur                         | 27 Clé universelle             |
| 11 Blocage de l'accélération                  | 28 Clé Combi de 19 mm          |
| 12 Commande de l'accélération                 | 29 Clé à six pans de 4 mm      |
| 13 Vis de réglage                             | 30 Clé à six pans de 5 mm      |
| 14 Rouleaux de guidage                        | 31 Clé à six pans de 6 mm.     |
| 15 Rouleaux d'appui                           | 32 Pompe à graisse             |
| 16 Roue d'entraînement                        | 33 Manuel d'utilisation (EPA)  |
| 17 Contre-écrous des rouleaux d'appui         |                                |

# INSTRUCTIONS DE SÉCURITÉ

## Avant d'utiliser une découpeuse neuve

- Lire attentivement le manuel d'utilisation.
- Contrôler le montage du disque découpeur, voir le chapitre "Montage".
- Démarrer le moteur et contrôler le réglage du ralenti, voir les instructions au chapitre Entretien. Lorsque le carburateur est correctement réglé, le disque découpeur doit rester immobile au régime de ralenti. Le réglage du ralenti est décrit dans le manuel d'utilisation. Régler le régime conformément à ces instructions. Ne pas utiliser la découpeuse si le régime de ralenti n'a pas été correctement réglé!
- Laisser au revendeur Husqvarna le soin de contrôler régulièrement la découpeuse et d'effectuer les réglages et les réparations nécessaires.



**AVERTISSEMENT!** Ne jamais modifier sous aucun prétexte la machine sans l'autorisation du fabricant. N'utiliser que des accessoires et des pièces d'origine. Des modifications non-autorisées et l'emploi d'accessoires non-homologués peuvent provoquer des accidents graves et même mortels, à l'utilisateur ou d'autres personnes.



**AVERTISSEMENT!** L'utilisation de découpeuses, rectifieuses, perceuses, ponceuses ou raboteuses entraîne la formation de poussières et vapeurs pouvant contenir des produits chimiques dangereux. C'est pourquoi il est essentiel de connaître le matériau travaillé et de porter un masque à poussière ou respiratoire approprié.



**AVERTISSEMENT!** Une découpeuse utilisée de manière erronée ou négligente peut être un outil dangereux pouvant occasionner des blessures personnelles graves, voire mortelles. Il importe donc de lire attentivement et de bien assimiler le contenu de ce manuel d'utilisation.



**AVERTISSEMENT!** Le système d'allumage de cette machine génère un champ électromagnétique durant le fonctionnement de la machine. Ce champ peut dans certains cas perturber le fonctionnement des pacemakers. Pour réduire le risque de blessures graves ou mortelles, les personnes portant des pacemakers doivent consulter leur médecin et le fabricant de leur pacemaker avant d'utiliser cette machine.



**AVERTISSEMENT!** La poussière provenant du ponçage, sciage, meulage, forage et autres travaux de construction contient des produits chimiques qui (selon l'État de Californie) risquent de causer le cancer, des malformations foetales et autres dangers pour la grossesse. Parmi ses produits chimiques :

**Plomb** provenant de peintures à base de plomb.

**Silice cristallin** provenant des briques, du ciment et d'autres produits de maçonnerie.

**Arsenic et chrome** provenant de bois ayant subi un traitement chimique.

Le risque entraîné par une exposition à ces produits varie en fonction de la fréquence à laquelle on effectue ce genre de travaux. Pour réduire l'exposition à ces produits chimiques, travailler dans un local bien aéré et utiliser un équipement de sécurité agréé, par exemple un masque anti-poussière spécialement conçu pour filtrer des particules microscopiques.



## ATTENTION!

Les émissions du moteur de cet outil contiennent des produits chimiques qui, d'après l'État de Californie, peuvent causer le cancer, des malformations congénitales ou autre danger pour la reproduction.

Les étiquettes suivantes se trouvent sur votre découpeuse:



Husqvarna Construction Products travaille constamment à améliorer la construction de ses produits. Husqvarna se réserve donc le droit de procéder à des modifications de construction sans avis préalable et sans autres engagements.

Toutes les informations et toutes les données indiquées dans ce manuel d'utilisation étaient valables à la date à laquelle ce manuel a été porté à l'impression.

# INSTRUCTIONS DE SÉCURITÉ

## Équipement de protection personnelle



**AVERTISSEMENT!** Un équipement de protection personnelle homologué doit impérativement être utilisé lors de tout travail avec la machine. L'équipement de protection personnelle n'élimine pas les risques mais réduit la gravité des blessures en cas d'accident. Demander conseil au concessionnaire afin de choisir un équipement adéquat.

- Casque de protection
- Protecteur d'oreilles
- Lunettes protectrices ou visière



- Masque respiratoire

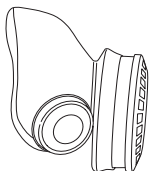

- Gants solides permettant une prise sûre.

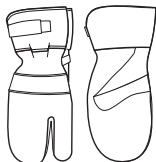

- Vêtements confortables, robustes et serrés qui permettent une liberté totale de mouvement.



- Utiliser les jambières de protection recommandées pour le matériau à découper.
- Bottes avec coquille en acier et semelle antidérapante



- Une trousse de premiers secours doit toujours être disponible.



## Équipement de sécurité de la machine

Ce chapitre présente les équipements de sécurité de la machine, leur fonction, comment les utiliser et les maintenir en bon état. Voir au chapitre Quels sont les composants? pour trouver leur emplacement sur la machine.



**AVERTISSEMENT!** Ne jamais utiliser une machine dont les équipements de sécurité sont défectueux. Suivre les directives de maintenance, d'entretien et les instructions de réparation indiquées dans ce chapitre.

### Système anti-vibrations

La machine est équipée d'un système anti-vibrations conçu pour assurer une utilisation aussi confortable que possible.

Le système anti-vibrations réduit la transmission des vibrations de l'unité moteur/l'équipement de coupe à l'unité que constituent les poignées.

Le corps du moteur, y compris l'équipement de coupe, est suspendu à l'unité poignées par l'intermédiaire de blocs anti-vibrants.

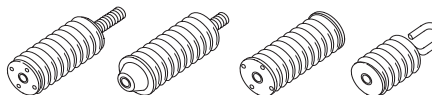

### Bouton d'arrêt

Le bouton d'arrêt est utilisé pour arrêter le moteur.

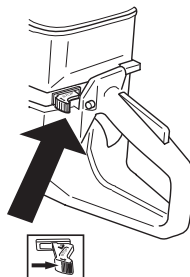

### Silencieux



**AVERTISSEMENT!** Durant l'utilisation et un certain temps après, le silencieux est très chaud. Ne pas toucher le silencieux s'il est chaud!

Le silencieux est conçu pour réduire au maximum le niveau sonore et détourner les gaz d'échappement loin de l'utilisateur.



**AVERTISSEMENT!** Les gaz d'échappement du moteur sont très chauds et peuvent contenir des étincelles pouvant provoquer un incendie. Par conséquent, ne jamais démarrer la machine dans un local clos ou à proximité de matériaux inflammables!

# INSTRUCTIONS DE SÉCURITÉ

## INFORMATION IMPORTANTE

En ce qui concerne le silencieux, il importe de bien suivre les instructions de contrôle, de maintenance et d'entretien. Voir les instructions au chapitre Contrôle, maintenance et entretien des équipements de sécurité de la machine.



**AVERTISSEMENT!** L'intérieur du silencieux contient des produits chimiques pouvant être cancérogènes. Éviter tout contact avec ces éléments si le silencieux est endommagé.

## Blocage de l'accélération

Le blocage de l'accélération a pour but d'empêcher toute accélération involontaire. Une fois le cliquet (A) enfoncé dans la poignée (= en tenant celle-ci), la commande de l'accélération (B) se trouve libérée. Quand la poignée est relâchée, la commande de l'accélération et le cliquet reviennent en position initiale. Ce retour en position initiale s'effectue grâce à deux ressorts de rappel indépendants. Cette position signifie que la commande d'accélération est alors automatiquement bloquée sur le ralenti.

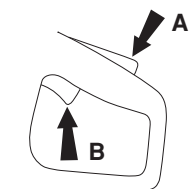

## Protecteur de la lame



**AVERTISSEMENT!** Toujours contrôler que la protection est montée correctement avant de démarrer la machine.

Cette protection se trouve au-dessus de la lame et a pour fonction d'empêcher que des éclats de lame ou du matériau découpé ne soient projetés en direction de l'utilisateur.

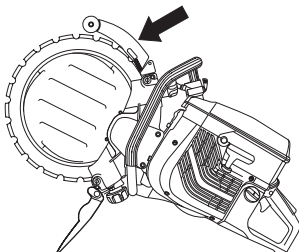

## Contrôle, maintenance et entretien des équipements de sécurité de la machine



**AVERTISSEMENT!** L'entretien et la réparation de la machine exigent une formation spéciale. Ceci concerne particulièrement l'équipement de sécurité de la machine. Si les contrôles suivants ne donnent pas un résultat positif, s'adresser à un atelier spécialisé. L'achat de l'un de nos produits offre à l'acheteur la garantie d'un service et de réparations qualifiés. Si le point de vente n'assure pas ce service, s'adresser à l'atelier spécialisé le plus proche.

## Système anti-vibrations

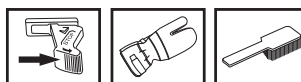

Vérifier régulièrement l'état des éléments afin de détecter fissures et déformations.

S'assurer que les éléments sont bien fixés entre le moteur et les poignées.

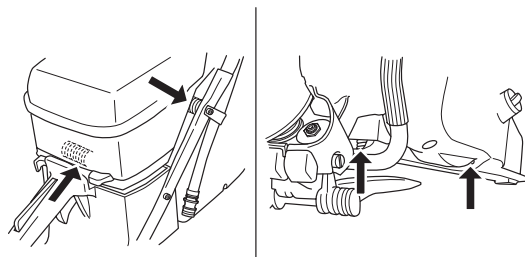

Maintenir les poignées propres et sèches.

## Bouton d'arrêt

Mettre le moteur en marche et s'assurer qu'il s'arrête lorsque le bouton d'arrêt est amené en position d'arrêt.

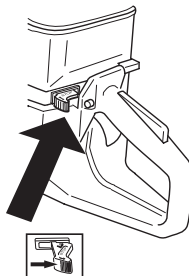

## Silencieux

Ne jamais utiliser une machine dont le silencieux est défectueux.



# INSTRUCTIONS DE SÉCURITÉ

Vérifier régulièrement la fixation du silencieux dans la machine.

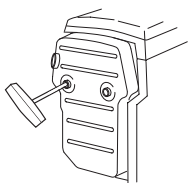

## Blocage de l'accélération

- Vérifier d'abord que la commande de l'accélération est bloquée en position de ralenti quand le blocage de l'accélération est en position initiale.

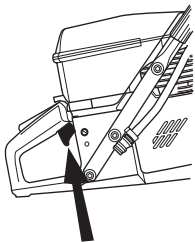

- Appuyer sur le blocage de l'accélération et vérifier qu'il revient de lui-même en position initiale quand il est relâché.

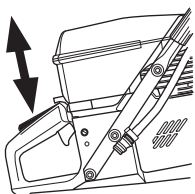

- Vérifier que le blocage de l'accélération, la commande d'accélération et leurs ressorts de rappel fonctionnent correctement.

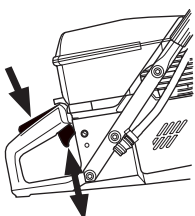

- Démarrer la découpeuse et donner les pleins gaz. Relâcher la commande de l'accélération et contrôler que le disque découpeur s'arrête et qu'il demeure immobile. Si le disque découpeur tourne quand la commande est en position de ralenti, il convient de contrôler le réglage du ralenti du carburateur.

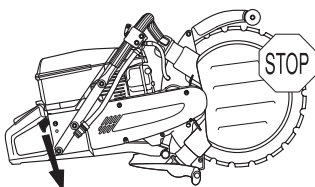

- Voir au chapitre Entretien.

## Protecteur de la lame

Contrôler que la protection est entière et qu'elle n'est ni fissurée, ni déformée.

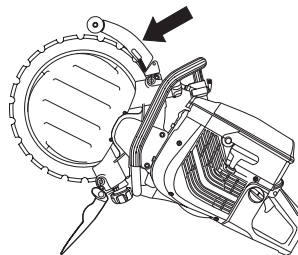

**AVERTISSEMENT!** Toujours contrôler que la protection est montée correctement avant de démarrer la machine. Contrôler aussi que la lame est correctement montée et n'est pas abîmée. Une lame abîmée peut engendrer des blessures. Voir les instructions au chapitre Montage.

## Instructions générales de sécurité

**INFORMATION IMPORTANTE** K950 Ring doit être utilisée pour la découpe à l'eau seulement. L'eau nettoie et refroidit aussi bien la lame que les pièces de l'équipement de coupe.

- Une découpeuse est conçue pour découper des matériaux durs, par exemple de la maçonnerie. Penser au risque accru de rebond lors de la découpe de matériaux tendres. Voir au chapitre Mesures anti-rebond.
- Ne jamais utiliser la découpeuse sans avoir d'abord lu et compris son mode d'emploi. Tout type de service, en plus des points énumérés au chapitre "Contrôle, entretien et service", doit être effectué par du personnel qualifié.
- Ne jamais utiliser la machine en cas de fatigue, d'ingestion d'alcool, de drogues ou de certains médicaments pouvant agir sur la vision, la capacité de jugement ou la coordination.
- Utiliser les équipements de protection personnelle. Voir au chapitre Équipement de protection personnelle.
- Ne jamais utiliser une machine qui a été modifiée au point de ne plus être conforme au modèle original.
- Ne jamais utiliser une machine qui n'est pas en parfait état de marche. Suivre dans ce manuel d'utilisation les instructions de maintenance, de contrôle et d'entretien. Certaines mesures de maintenance et d'entretien doivent être confiées à un spécialiste dûment formé et qualifié. Voir au chapitre Entretien.
- Ne jamais laisser d'autres personnes utiliser la machine sans s'être assuré au préalable que ces personnes ont bien compris le contenu du mode d'emploi.

## Transport et rangement

Ne pas ranger ni transporter la découpeuse avec une lame montée.

Conservé la découpeuse dans un endroit verrouillable à clé, de façon à ce qu'elle soit inaccessible aux enfants ainsi qu'aux personnes non autorisées.

La lame doit être retirée de la machine après utilisation et être rangée dans un endroit sûr. Conservé la lame dans un endroit sec.



# INSTRUCTIONS DE SÉCURITÉ

## Sécurité carburant



### (Remplissage/Mélange de carburant/Remisage)



**AVERTISSEMENT!** Manipuler le carburant avec précaution. Penser aux risques d'incendie, d'explosion et d'inhalation.

- Ne jamais effectuer le remplissage de la machine lorsque le moteur tourne.
- Veiller à une bonne aération lors du remplissage et du mélange de carburant (essence et huile 2 temps).
- Avant de mettre la machine en marche, la déplacer à au moins 3 mètres de l'endroit où a été fait le plein.

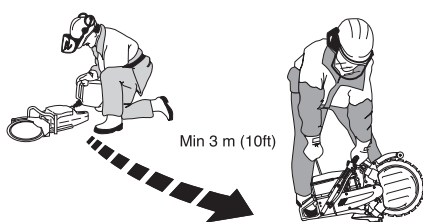

- Ne jamais démarrer la machine:
  - Si du carburant a été renversé. Essuyer soigneusement toute trace et laisser les restes d'essence s'évaporer.
  - Si vous avez renversé du carburant sur vous ou sur vos vêtements, changez de vêtements. Lavez les parties du corps qui ont été en contact avec le carburant. Utilisez de l'eau et du savon.
  - S'il y a fuite de carburant. Vérifier régulièrement que le bouchon du réservoir et la conduite de carburant ne fuient pas.
- Transporter et ranger la machine et le carburant de façon à éviter que toute fuite ou émanation éventuelle entre en contact avec une flamme vive ou une étincelle: machine électrique, moteur électrique, contact/interrupteur électrique ou chaudière.
- Lors du remisage du carburant, n'utiliser que des récipients spécialement destinés à contenir du carburant.
- Lors des remisages de la machine, vider le réservoir de carburant. S'informer auprès d'une station-service comment se débarrasser du carburant résiduel.
- Utiliser un bidon d'essence Husqvarna comportant un dispositif d'arrêt de remplissage automatique.



**AVERTISSEMENT!** Penser au risque d'explosion, d'incendie et d'inhalation. Arrêter le moteur avant de faire le plein. Ne pas faire déborder le réservoir de carburant. Essuyer soigneusement toutes les éclaboussures sur le sol et la machine. Si l'utilisateur a renversé du carburant sur lui ou sur ses vêtements. Changer de vêtements. Éloigner la machine d'au moins trois mètres de l'endroit où le plein a été fait avant de la mettre en marche.

## Méthodes de travail



**AVERTISSEMENT!** Cette section concerne les mesures élémentaires de sécurité à respecter lors du travail avec la découpeuse. Aucune information ne peut néanmoins remplacer l'expérience et le savoir-faire d'un professionnel. En cas de doute ou de difficulté quant à l'utilisation de la machine, consulter un spécialiste. S'adresser au revendeur, à l'atelier de réparation ou à un utilisateur expérimenté de la découpeuse. L'utilisateur doit éviter tous les travaux pour lesquels il ne se sent pas suffisamment qualifié!

## Règles élémentaires de sécurité

### INFORMATION IMPORTANTE

Ne jamais se servir d'une découpeuse endommagée ou mal réglée. Contrôler que la lame arrête de tourner quand la gâchette d'accélérateur est relâchée.

- Bien observer la zone de travail:
  - S'assurer qu'aucune personne, aucun animal ou aucun autre facteur ne risque de gêner l'utilisateur de la machine.
  - Pour éviter que qui que ce soit ne risque de rentrer en contact avec le disque découpeur.
- Ne pas travailler par mauvais temps: par exemple en cas de brouillard épais, de pluie, de vent violent, de froid intense, etc. Travailler par mauvais temps est fatiguant et peut créer des conditions de travail dangereuses telles que le verglas.
- Ne jamais commencer à travailler avec la machine sans avoir le champ libre et les pieds bien daplomb. Identifier les obstacles éventuels dans le cas de déplacement inattendu. S'assurer qu'aucun matériau ne risque de tomber et de provoquer des blessures ou des dommages lors de travail avec la machine. Redoubler de prudence en cas de travail dans un terrain en pente.
- Vérifier qu'aucun vêtement et qu'aucune partie du corps ne se trouve en contact avec l'équipement de coupe en rotation.
- Se tenir à distance de l'équipement de coupe en rotation.
- La protection de l'équipement de coupe doit toujours être rabattue quand la machine est en marche.
- S'assurer que l'éclairage de la zone de travail est suffisant pour que l'environnement de travail soit de toute sécurité.
- Ne pas déplacer la machine quand l'équipement de coupe tourne.
- Toujours adopter une position de travail sûre et stable.
- S'assurer qu'il n'y a pas de tuyaux ou de câbles électriques qui traversent la zone de travail.

Suivre les mesures ci-dessus mais ne jamais utiliser une découpeuse sans avoir la possibilité d'appeler à l'aide en cas d'accident.

# INSTRUCTIONS DE SÉCURITÉ



**AVERTISSEMENT!** N'utiliser la machine que dans les lieux convenablement aérés. Négliger ce point peut causer des blessures graves voire la mort.

## Sciage



**AVERTISSEMENT!** La distance de sécurité de la découpeuse est de 15 mètres. Il incombe à l'utilisateur de s'assurer qu'aucun animal et qu'aucun spectateur ne se trouve à l'intérieur de la zone de travail. Ne pas commencer la découpe sans avoir le champ libre et les pieds bien d'aplomb.

- Démarrer la découpe avec le moteur à plein régime.
- Toujours tenir la machine fermement et des deux mains. La tenir de manière à que les pouces et les doigts enveloppent bien les poignées.



**AVERTISSEMENT!** Une exposition excessive aux vibrations peut entraîner des troubles circulatoires ou nerveux chez les personnes sujettes à des troubles cardio-vasculaires. Consulter un médecin en cas de symptômes liés à une exposition excessive aux vibrations. De tels symptômes peuvent être: engourdissement, perte de sensibilité, chatouillements, picotements, douleur, faiblesse musculaire, décoloration ou modification épidermique. Ces symptômes affectent généralement les doigts, les mains ou les poignets. Les risques peuvent augmenter à basses températures.

## Technique de découpage

La technique décrite ci-dessous a un caractère général.

- Placer un support sous la pièce de travail de manière à pouvoir prévoir ce qui peut se produire et de manière à ce que l'entaille demeure ouverte durant la découpe.

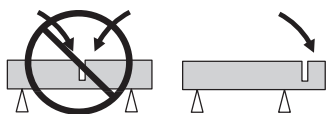

- Contrôler que la lame n'est pas en contact avec quoi que ce soit quand la machine est démarrée
- Toujours couper à plein régime.
- Démarrer la découpe en douceur et laisser travailler la machine sans essayer de forcer ou d'enfoncer le disque.

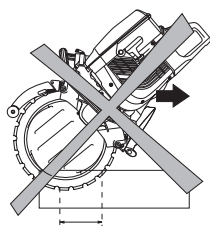

- Déplacer la lame lentement d'avant en arrière pour obtenir une petite surface de contact entre la lame et le matériau à découper. La température de la lame reste ainsi basse et la découpe est efficace.

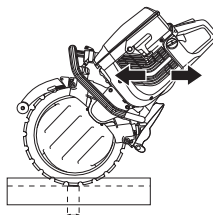

- Utiliser une petite partie de la partie coupante de la lame.
- Enfoncer la machine dans l'alignement de la lame. Une pression latérale peut abîmer la lame et est très dangereuse.

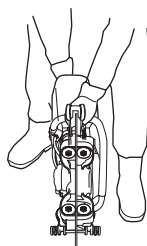

**AVERTISSEMENT!** Ne pas tourner la découpeuse sur le côté: la lame risquerait de rester coincée ou de se casser, ce qui pourrait causer de graves blessures.

## Profondeur de coupe

K950 Ring peut découper jusqu'à une profondeur de 260 mm (10 pouces). Vous contrôlez mieux la machine si vous réalisez d'abord une entaille de marquage de 50-70 mm (2-3 pouces). Le disque à eau peut ainsi s'enfoncer dans la pièce de travail et vous aider à diriger la machine. Si vous essayez de découper la profondeur totale en une seule fois, il vous faudra beaucoup plus de temps. Si vous faites plusieurs passages, 3 à 4 si la découpe est de 260 mm (10 pouces) de profondeur, cela va plus vite.

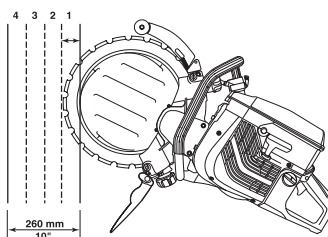

# INSTRUCTIONS DE SÉCURITÉ

## Travail plus important

Découpe supérieure à 1 m: attacher une planche le long de la ligne à découper. La planche fonctionne comme une règle. Utiliser cette règle pour réaliser une entaille de marquage sur toute la longueur de découpe, 50-70 mm (2-3 pouces) de profondeur. Retirer les règles une fois l'entaille de marquage réalisée.



## Travail moins important

Réaliser tout d'abord une entaille de marquage superficielle, 50-70 mm (2-3 pouces) max de profondeur. Réaliser ensuite la découpe finale.

## Séquence de découpe.

Effectuer tout d'abord la découpe horizontale inférieure. Réaliser ensuite les deux coupes verticales. Terminer par la découpe horizontale supérieure.

Penser à diviser le bloc en morceaux maniables pour qu'ils puissent être transportés et soulevés en toute sécurité.

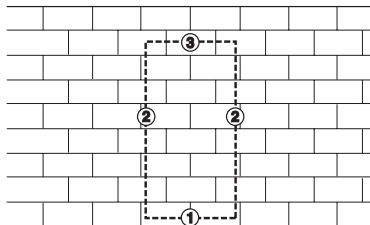

**REMARQUE!** Si la découpe horizontale supérieure est réalisée avant la découpe horizontale inférieure, la pièce de travail tombe sur la lame et la coince.

## Mesures anti-rebond



**AVERTISSEMENT!** Les rebonds peuvent être soudains, rapides et violents et projeter la découpeuse et le disque découpeur en direction de l'utilisateur. Si un disque découpeur en rotation entre en contact avec une personne, des blessures très graves, voire mortelles peuvent en résulter. Il est indispensable de savoir ce qui provoque des rebonds afin de pouvoir les éviter par la prudence et une technique de travail correcte.

## Qu'est-ce qu'un rebond?

Un rebond est la réaction de recul soudaine qui peut se produire quand la découpeuse et le disque découpeur sont repoussés par un objet qui est entré en contact avec le quart supérieur du disque découpeur, la zone de rebond.

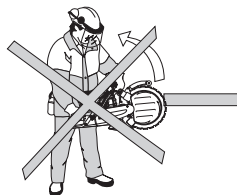

Un rebond ne peut se produire que lorsque la zone de rebond du disque découpeur touche un objet quelconque.

## Règles élémentaires

- Ne jamais commencer à découper avec le quart supérieur du disque découpeur montré sur la figure, la zone dite zone de rebond.

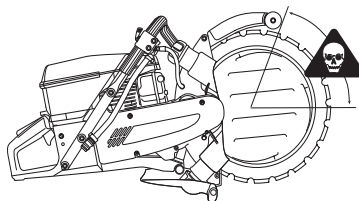

- Soyez bien en équilibre, les pieds d'aplomb.
- Toujours tenir la machine fermement et des deux mains. La tenir de manière à que les pouces et les doigts enveloppent bien les poignées.
- Tenez-vous à une distance confortable de la pièce à découper.
- Toujours couper à plein régime.
- Faire attention lorsque vous introduisez de nouveau la scie dans une entaille.
- Ne jamais découper au-dessus de la hauteur des épaules.
- Soyez prêt à déplacer votre pièce, ou tout autre objet susceptible de bloquer la scie en comprimant l'entaille.

## Freinage

On est poussé en avant quand la partie inférieure du disque bute soudainement ou quand la fente de coupe traverse la pièce. (Pour l'éviter, voir les chapitres "Règles élémentaires" et "Risque de coincement/rotation", ci-dessous.)

## Pincement/Rotation

Un blocage se produit quand l'entaille se resserre. La machine peut être brutalement et puissamment tirée vers le bas.

## Pour éviter un pincement

Appuyer la pièce de telle sorte que l'entaille reste bien ouverte pendant le découpage, et jusqu'à la fin.

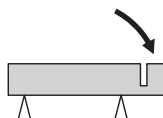

# INSTRUCTIONS DE SÉCURITÉ

## Contrôler le régime du moteur

Utiliser régulièrement un compte-tours pour contrôler la vitesse de rotation du moteur à la température de travail, à plein régime et sans charge.

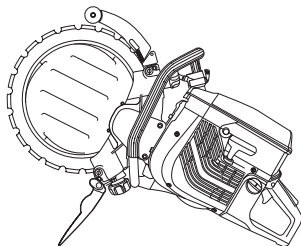

**AVERTISSEMENT!** Si la vitesse de rotation est supérieure à celle indiquée, l'unité doit être réglée par un atelier de réparation agréé avant d'être utilisée.

## Lames diamant

Les disques diamant se composent d'une structure en acier et de segments contenant des diamants industriels.

Toujours utiliser une lame diamant acérée. Affûter le disque en coupant un matériau tendre tel que du grès ou de la brique.

Les disques diamant sont disponibles en plusieurs degrés de résistance. Un disque diamant "tendre" a une durée de vie plus courte et une grande capacité de découpe. Il est utilisé pour les matériaux durs tels que le granit et le béton dur. Un disque diamant "dur" a une durée de vie plus longue, une capacité de découpe moindre et doit être utilisé pour des matériaux tendres tels que les tuiles et l'asphalte.

Les lames diamants sont recommandées pour tous les types de maçonneries, le béton armé et d'autres matériaux composites. Les lames diamant ne sont pas recommandées pour la découpe de métal.

## Refroidissement par eau



**AVERTISSEMENT!** Refroidir continuellement les lames diamant à l'eau pour éviter une hausse de température pouvant provoquer une rupture du lame et la projection de fragments pouvant causer des blessures.

Les lames diamant doivent être aspergées d'eau durant la découpe afin de refroidir le lame et de lier la poussière qui se forme durant la découpe.

## Affûtage des lames diamant

Les lames diamant peuvent siémousser en cas de pression d'avance incorrecte ou de découpe de certains matériaux comme du béton fortement armé. L'utilisation d'un disque découpeur émoussé provoque une augmentation excessive de la température et, à la longue, la chute d'un segment (partie du disque découpeur).

Affûter le disque en coupant un matériau tendre tel que du grès ou de la brique.

## Vibrations dans les lames diamant

La lame peut ne plus être ronde et vibrer si une pression d'avance trop élevée est appliquée.

Une pression d'avance inférieure peut faire disparaître les vibrations. Dans le cas contraire, changer la lame. La lame doit être adaptée au matériau à découper.

# RÉGLAGES

## Entraînement

Grâce à la construction unique de la machine, la puissance d'entraînement n'est pas transmise via le centre de la lame. Les brides des deux rouleaux de guidage s'emboîtent dans la gorge de la lame. Les ressorts des rouleaux de guidage poussent les rouleaux qui, à leur tour, compriment le bord en V du diamètre intérieur de la lame contre la gorge en V de la roue d'entraînement. La roue d'entraînement est montée sur un arbre entraîné par le moteur via une courroie d'entraînement. Cela permet une profondeur de découpe totale de 260 mm (10 pouces) avec une lame diamant de 350 mm (14 pouces).

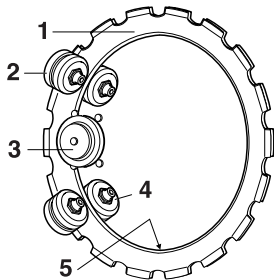

- 1 lame
- 2 rouleaux d'appui
- 3 roue d'entraînement
- 4 rouleaux de guidage
- 5 bord en V

## Contrôle de l'usure

Au fur et à mesure que la lame est utilisée, son diamètre intérieur s'use ainsi que la gorge de la roue d'entraînement.

La découpeuse Ring continuera à bien fonctionner par la suite si:

- la roue d'entraînement n'est pas trop usée

- A) Neuve
- B) Usée

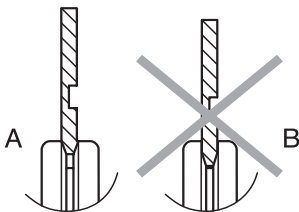

- les rouleaux de guidage ne sont pas trop usés

- A) Neuf
- B) Usé

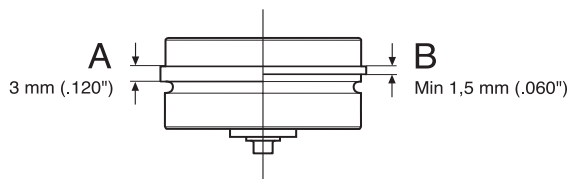

- le réglage entre les rouleaux et la lame est correct.

Au cours de la vie de la lame diamant, le réglage des rouleaux doit être contrôlé deux fois, une fois après le montage d'une nouvelle lame et une fois quand la lame est usée de moitié.

## Montage de la lame

Notre gamme comprend plusieurs lames dans différents matériaux. Demander à votre revendeur Husqvarna quelle est la lame la plus appropriée pour votre utilisation.

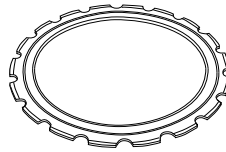

**AVERTISSEMENT! Il est interdit de rénover une lame utilisée. Une lame utilisée peut être affaiblie. Une lame rénovée peut se fissurer ou se rompre et blesser gravement l'utilisateur ou d'autres personnes.**

- Nettoyer la surface de la lame pour éliminer toute poussière.

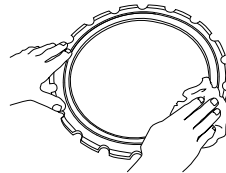

- Desserrer les contre-écrous du carter des rouleaux d'appui.

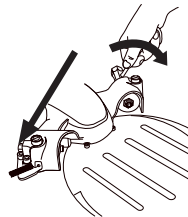

- Dévisser les vis de réglage de quelques tours.

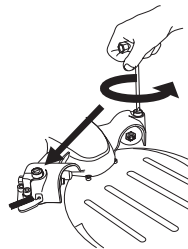

- Desserrer la poignée pour relâcher toute la tension du ressort.

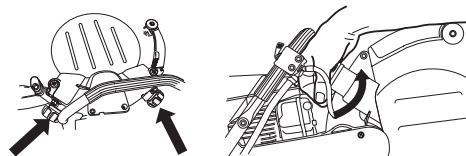

# RÉGLAGES

- Retirer les quatre vis qui maintiennent le carter du rouleau d'appui à l'aide d'une clé à six pans de 6 mm et retirer le carter.

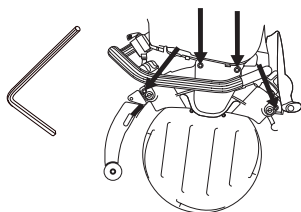

**AVERTISSEMENT!** Contrôler que la lame n'est pas abîmée avant de la monter sur la machine. Les lames abîmées peuvent éclater et causer des blessures graves.

- Monter la lame.

**REMARQUE!** La gorge (A) sur le côté de la lame constitue la gorge de guidage des rouleaux d'appui. Veillez à ce que le bord en forme de V de la lame se trouve dans la roue d'entraînement et à ce que la rainure de guidage de la lame s'engage sur le rouleau de guidage correspondant. Voir aussi le chapitre Entraînement.

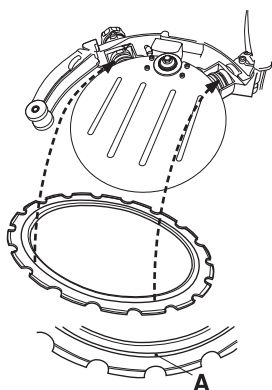

- Si nécessaire, appuyer sur le rouleau de guidage afin qu'il s'introduise dans la gorge de la lame.

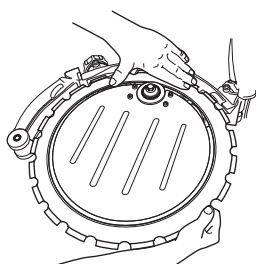

- Monter le carter du rouleau d'appui. Visser ensuite fermement les quatre vis.

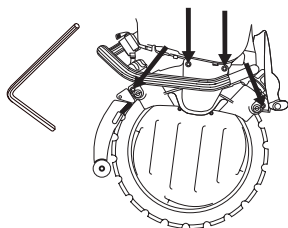

- Faire tourner la lame et vérifier que les rouleaux d'appui ne sont pas trop serrés contre la lame.

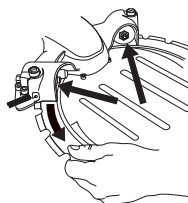

- Régler les vis de réglage pour que les rouleaux d'appui entrent en contact avec la lame.

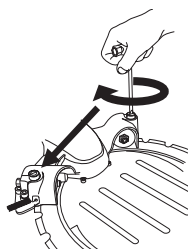

- Régler de manière à pouvoir facilement retenir les rouleaux d'appui avec le pouce quand la lame tourne. Le rouleau d'appui doit suivre la lame de temps en temps seulement.

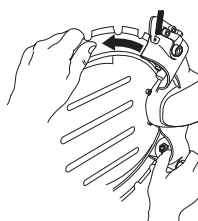

- Serrer les contre-écrous du carter des rouleaux d'appui.

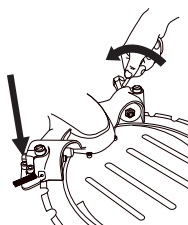

- Faire tourner la lame et tester qu'il est toujours possible de retenir les rouleaux avec le pouce quand la lame tourne.

**REMARQUE!** La machine doit être à la verticale. Si la machine est couchée sur le côté, le poids de la lame rend un réglage correct difficile.

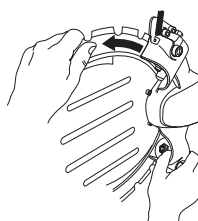

- Serrer fermement les manettes et la machine est prête à être utilisée.

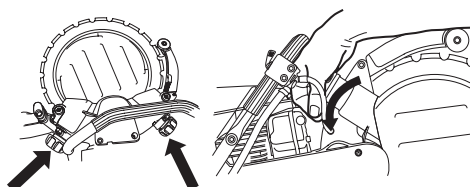

# RÉGLAGES

## Démontage du rouleau de guidage complet

- Retirer le carter du rouleau d'appui.

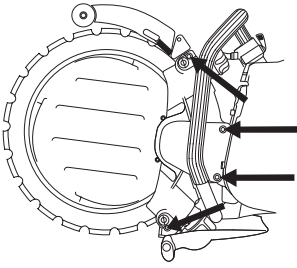

- Soulever la lame.

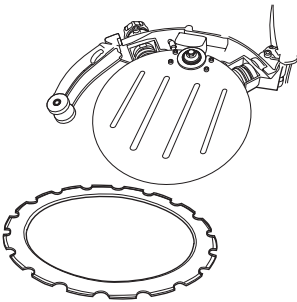

- Dévisser la poignée. Tourner d'abord la poignée de quelques tours jusqu'à l'obtention d'une certaine résistance. Le rouleau de guidage sort alors avec la poignée et s'arrête là où il rencontre une résistance.

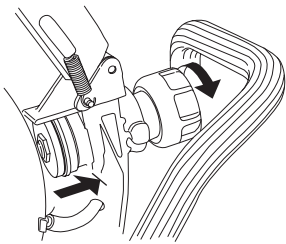

Le rouleau de guidage est enfoncé dans la poignée. Pour libérer le rouleau de guidage, continuer à tourner la poignée jusqu'à ce qu'elle se détache complètement.

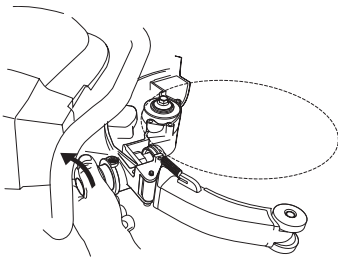

Le rouleau de guidage peut maintenant être retiré du châssis.

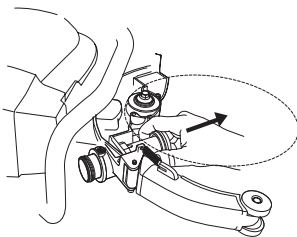

## Montage du rouleau de guidage complet

- Visser la poignée à fond et la desserrer ensuite de 2 tours.

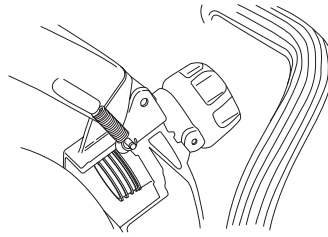

- Insérer le rouleau de guidage dans le châssis.

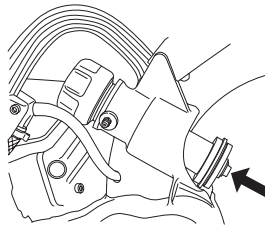

- Enfoncer ensuite le rouleau de guidage dans la poignée.

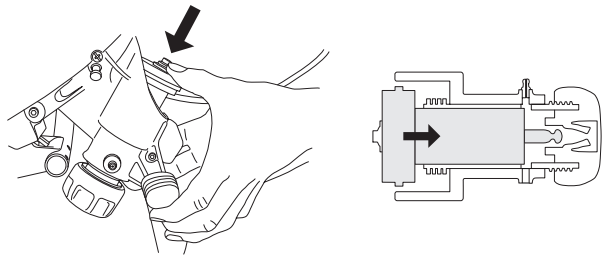

- Lubrifier la douille du rouleau de guidage avec de la graisse. Raccorder la pompe à graisse au graisseur (A) et pomper de la graisse jusqu'à ce que de la graisse propre s'échappe de l'orifice de trop-plein (B).

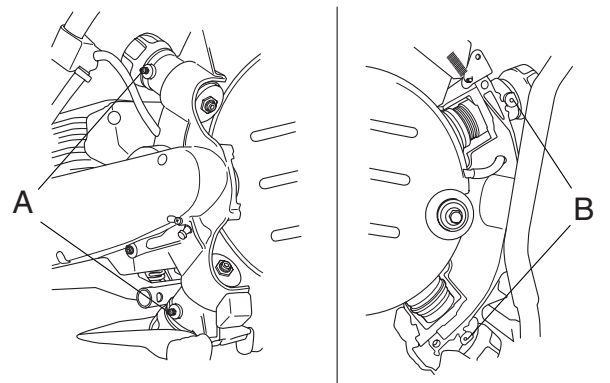

- Mettre la lame. Voir la rubrique Montage de la lame.

## Remarques importantes:

- Un réglage incorrect peut endommager la lame.
- Si la lame tourne lentement ou s'arrête, interrompre immédiatement la coupe et rechercher la panne.

# RÉGLAGES

## Remplacement de la roue d'entraînement

- 1 Bloquer l'axe avec le bouton de verrouillage.
- 2 Détacher la vis centrale et retirer la rondelle.

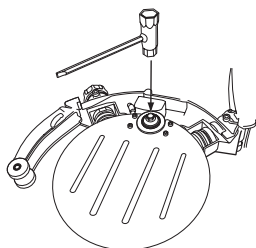

- 3 La roue d'entraînement peut maintenant être montée.

**REMARQUE!** Remplacer la roue d'entraînement quand une nouvelle lame est montée. Si la roue d'entraînement est usée, la lame peut patiner et être endommagée.

Un débit d'eau insuffisant raccourcit considérablement la durée de vie de la roue d'entraînement.

## Remplacement des rouleaux d'appui/rouleaux de guidage

- Retirer le carter du rouleau d'appui.
- Contrôler l'usure des rouleaux.
- Utiliser la clé à ouverture fixe de 19 mm et la clé à six pans en T de 5 mm pour remplacer les rouleaux.

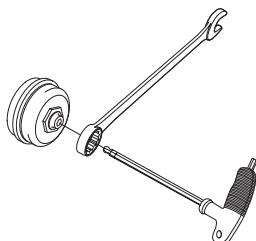

- Lubrifier l'intérieur des rouleaux d'une couche de graisse avant de les mettre en place.

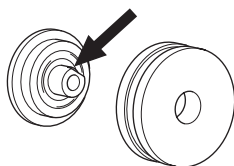

- Remplacer les rouleaux de guidage quand les brides des rouleaux sont usées de moitié.

A) Neuf

B) Usé

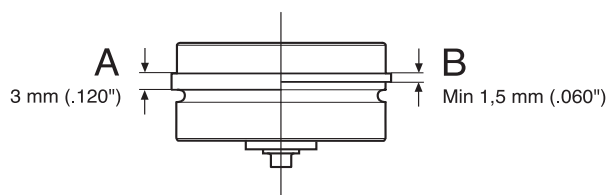

- Remplacer les rouleaux d'appui quand la surface de roulement est plane (ou) quand la gorge dans la surface de roulement a disparu.

A) Neuf

B) Usé

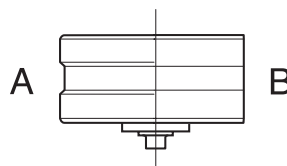

## Flexible à eau

Raccorder le flexible à eau à l'arrivée d'eau. Le débit d'eau est activé en ouvrant la soupape d'étranglement. Le débit d'eau minimal est de: 4 l/min. Observer que l'embout pour flexible de la machine est doté d'un filtre.

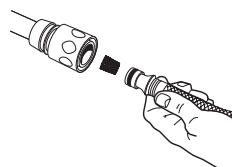



# MANIPULATION DU CARBURANT

## Carburant

REMARQUE! La machine est équipée d'un moteur à deux temps et doit toujours être alimentée avec un mélange essence/huile. Afin d'assurer un rapport de mélange correct, il est important de mesurer avec précision la quantité d'huile à mélanger. Pour le mélange de petites quantités de carburant, même les moindres erreurs au niveau de la quantité d'huile affectent sérieusement le rapport de mélange.



**AVERTISSEMENT!** Veiller à une bonne aération pendant toute manipulation de carburant.

## Essence

- Utiliser une essence de qualité, sans plomb.

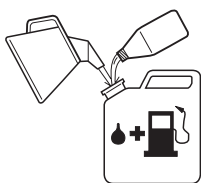

- Le taux d'octane minimum recommandé est de 87 ((RON+MON)/2). Si l'on fait tourner le moteur avec une essence d'un taux d'octane inférieur à 87, des cognements peuvent se produire. Ceci entraîne une augmentation de la température du moteur et ainsi le risque d'avaries graves du moteur.

## Huile deux temps

- Pour obtenir un fonctionnement et des résultats optimaux, utiliser une huile moteur deux temps HUSQVARNA fabriquée spécialement pour nos moteurs deux temps à refroidissement à air.
- Ne jamais utiliser d'huile deux temps pour moteurs hors-bord refroidis par eau.
- Ne jamais utiliser d'huile pour moteurs à quatre temps.

## Rapport de mélange

Essence, litres	Huile deux temps, litres
	<b>2% (1:50)</b>
5	0,10
10	0,20
15	0,30
20	0,40
US gallon	US fl. oz.
1	2 1/2
2 1/2	6 1/2
5	12 7/8

## Mélange

- Toujours effectuer le mélange dans un récipient propre et destiné à contenir de l'essence.
- Toujours commencer par verser la moitié de l'essence à mélanger. Verser ensuite la totalité de l'huile. Mélanger en secouant le récipient. Enfin, verser le reste de l'essence.

- Mélanger (secouer) soigneusement le mélange avant de faire le plein du réservoir de la machine.

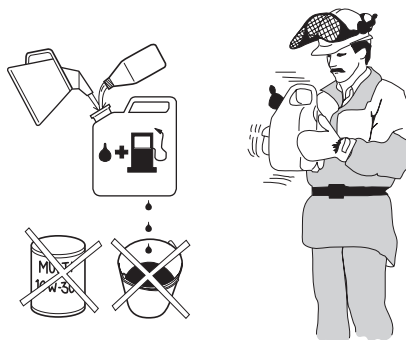

- Ne jamais préparer plus d'un mois de consommation de carburant à l'avance.
- Si la machine n'est pas utilisée pendant une longue période, vidanger et nettoyer le réservoir.

## Remplissage de carburant



**AVERTISSEMENT!** Les mesures de sécurité ci-dessous réduisent le risque d'incendie:

**Ne jamais fumer ni placer d'objet chaud à proximité du carburant.**

**Ne jamais faire le plein, moteur en marche.**

**Ouvrir le bouchon du réservoir lentement pour laisser baisser la surpression pouvant régner dans le réservoir.**

**Serrer soigneusement le bouchon du réservoir après le remplissage.**

**Toujours éloigner la machine de l'endroit où le plein a été fait avant de la mettre en marche.**

- Maintenir les poignées sèches et ne pas les souiller d'huile ou de carburant.
- Nettoyer le pourtour du bouchon de réservoir. Nettoyer régulièrement le réservoir de carburant. Remplacer le filtre à carburant au moins une fois par an. Les impuretés dans le réservoir causent des troubles de fonctionnement.

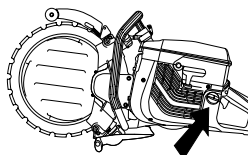

- Bien mélanger le carburant en agitant le récipient avant de remplir le réservoir.



- Toujours observer la plus grande prudence lors du plein de carburant. Éloigner la machine d'une distance minimale de trois mètres de l'endroit où le plein a été effectué avant de la mettre en marche. Vérifier que le bouchon du réservoir est bien serré.

# DÉMARRAGE ET ARRÊT

## Démarrage et arrêt



**AVERTISSEMENT!** Contrôler les points suivants avant la mise en marche:

Ne pas démarrer la découpeuse sans avoir monté le capot de la courroie. Sinon, l'embrayage risque de se détacher et de provoquer des blessures personnelles.

Toujours éloigner la machine de l'endroit où le plein a été fait avant de la mettre en marche.

L'utilisateur et la machine doivent être en position stable et le disque découpeur doit pouvoir tourner sans entraves.

Veiller à ce qu'aucune personne non autorisée ne se trouve dans la zone la travail.

## Démarrage du moteur froid

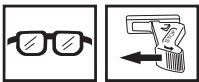

**Allumage:** Pousser le bouton d'arrêt vers la gauche.

**Starter:** Tirer complètement le starter.

**Blocage de l'accélération:** Enfoncer le blocage de l'accélération, la commande de l'accélération, puis le blocage du ralenti accéléré (A). Lâcher la commande de l'accélération et elle reste bloquée en position de demi-accélération. Le blocage se relâche lorsque la commande de l'accélération est enfoncée à fond.

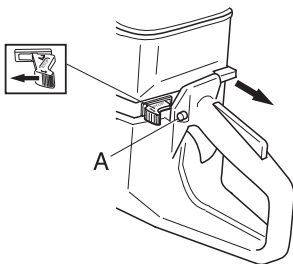

**Décompresseur:** Enfoncer le décompresseur pour réduire la pression dans le cylindre et faciliter le démarrage de la découpeuse. Toujours utiliser le décompresseur au démarrage. Une fois le moteur lancé, le décompresseur se remet automatiquement en position initiale.

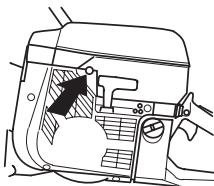

## Démarrage du moteur chaud

Suivre la même procédure que pour le démarrage moteur froid, mais sans mettre la commande de starter en position starter.

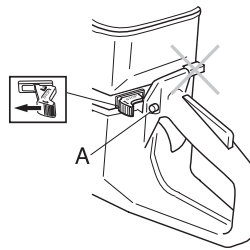

## Démarrage



**AVERTISSEMENT!** Le disque se met à tourner dès le lancement du moteur. Vérifier qu'il tourne librement.

Saisir la poignée avant avec la main gauche. Placer le pied droit sur la partie inférieure de la poignée arrière et appuyer la machine sur le sol. **Ne jamais enrrouler la corde du lanceur autour de la main.**

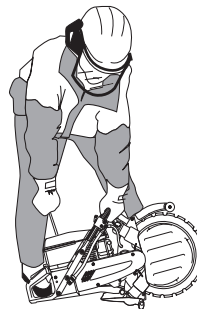

Saisir ensuite la poignée de démarrage de la main droite et tirer lentement sur le lanceur jusqu'à ce qu'une résistance se fasse sentir (les cliquets d'entraînement grippent), puis tirer énergiquement et rapidement sur le lanceur.

**REMARQUE!** Ne pas sortir complètement la corde du lanceur et ne pas lâcher la poignée avec la corde du lanceur complètement sortie. Cela pourrait endommager la machine.

Quand le moteur démarre, accélérer rapidement à fond, ce qui en même temps supprime le ralenti accéléré.

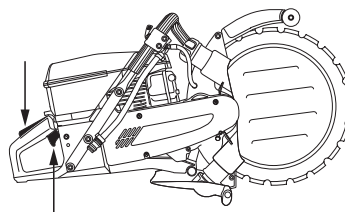

## Arrêt

Le moteur s'arrête lorsque l'on coupe l'allumage en pressant sur le bouton d'arrêt.

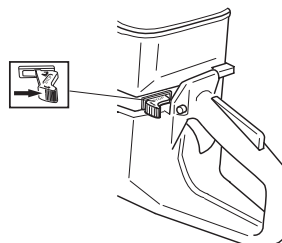

## Graissage des rouleaux de guidage

- Raccorder la pompe à graisse aux graisseurs.

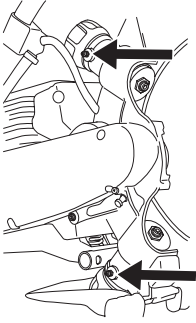

- Pomper la graisse jusqu'à ce que de la graisse propre s'échappe de l'orifice de trop-plein

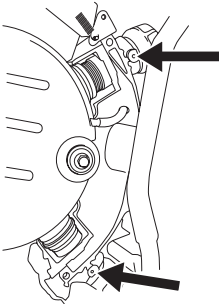

## Réglage de la courroie d'entraînement

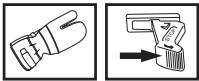

La courroie d'entraînement est entièrement encapsulée et bien protégée de la poussière, des impuretés et des actions mécaniques pendant le découpage.

- Démontez le carter et dévissez la vis de tension de la courroie.

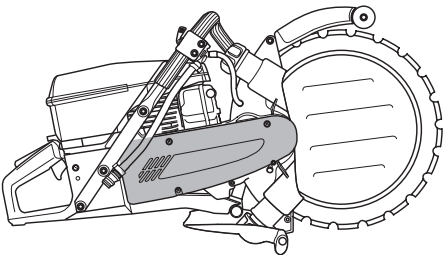

- Appuyer sur le tendeur de courroie avec le pouce pour tendre la courroie. Serrer ensuite la vis qui maintient le tendeur de courroie.

## Tension de courroie/remplacement de la courroie d'entraînement

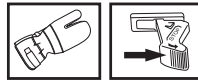

- Démontez le carter et dévissez la vis de tension de la courroie. Remettez en place le rouleau de tension de courroie et installez une nouvelle courroie.

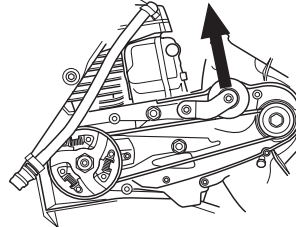

**REMARQUE!** Vérifier que les deux poulies sont propres et en bon état avant de monter une nouvelle courroie d'entraînement.

- Appuyer sur le tendeur de courroie avec le pouce pour tendre la courroie. Serrer ensuite la vis qui maintient le tendeur de courroie.

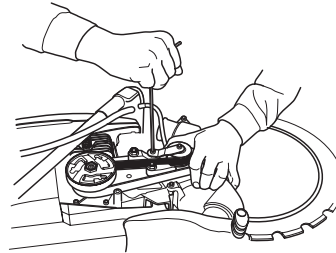

- Monter le carter de courroie.

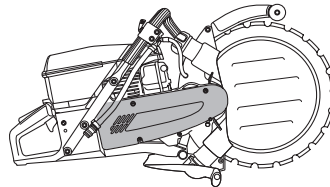

**AVERTISSEMENT!** Ne jamais utiliser la découpeuse sans le protège-lame au-dessus du disque.

## Poulie et embrayage

Ne jamais démarrer le moteur quand la poulie et l'embrayage sont démontés à des fins d'entretien

## Carburateur

Votre produit Husqvarna a été conçu et fabriqué selon des spécifications qui visent à réduire les émissions nocives.

Le carburateur est équipé de pointeaux fixes pour que la machine reçoive toujours le mélange correct d'air et de carburant. Procéder comme suit si le moteur manque de puissance ou accélère mal:

- Contrôler le filtre à air et le remplacer si nécessaire.
- Si le problème demeure, contacter un atelier de réparation autorisé.

## Réglage du ralenti (T)

Régler le régime de ralenti avec le pointeau de ralenti T si un ajustage est nécessaire. Tourner d'abord le pointeau T dans le sens des aiguilles jusqu'à ce que l'équipement de coupe commence à tourner. Tourner ensuite le pointeau dans le sens inverse jusqu'à l'arrêt de l'équipement de coupe. Un régime de ralenti correctement réglé permet au moteur de tourner régulièrement dans toutes les positions. Il doit également y avoir une bonne marge avant que l'équipement de coupe se mette à tourner.

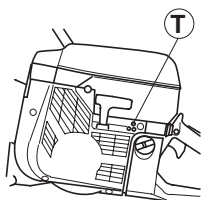

Régime de ralenti recommandé 2500 tr/min



**AVERTISSEMENT! S'il est impossible de régler le régime de ralenti de manière à immobiliser l'équipement de coupe, contacter le revendeur ou l'atelier de réparation. Ne pas utiliser la machine tant qu'elle n'est pas correctement réglée ou réparée.**

## Filtre à carburant

- Le filtre à carburant est situé à l'intérieur du réservoir de carburant.
- Le réservoir à carburant doit être protégé des saletés lors du remplissage. Ceci réduit le risque de dysfonctionnements dus à un colmatage du filtre à carburant situé à l'intérieur du réservoir.
- Le filtre à carburant ne peut pas être nettoyé et doit donc être remplacé par un filtre neuf lorsqu'il est colmaté. **Le filtre doit être remplacé au moins une fois par an.**

## Filtre à air



Le filtre à air doit être nettoyé régulièrement afin d'éviter:

- Un mauvais fonctionnement du carburateur
- Des problèmes de démarrage
- Une perte de puissance
- Une usure prématurée des éléments du moteur
- Une consommation anormalement élevée de carburant

Le système de filtrage de l'air est composé d'un filtre en mousse plastique (1) et d'un filtre en papier (2):

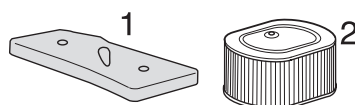

Un filtre ayant servi longtemps ne peut plus être complètement nettoyé. Le filtre à air doit donc être remplacé à intervalles réguliers. **Tout filtre endommagé doit être remplacé immédiatement.**

### INFORMATION IMPORTANTE

Un filtre à air mal entretenu provoque un dépôt sur la bougie et une usure anormale des pièces du moteur.

## Nettoyage du filtre en mousse plastique

Le filtre en mousse plastique est facilement accessible sous le carter A. Ce filtre doit être contrôlé une fois par semaine et remplacé au besoin.

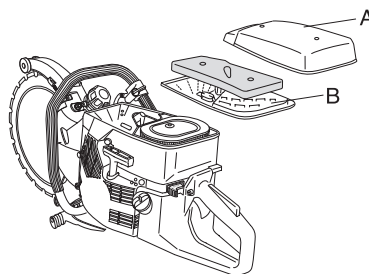

Pour un fonctionnement optimal du filtre, le remplacer ou nettoyer régulièrement et le huiler. Il existe une huile spéciale HUSQVARNA à cet effet.

Retirer le filtre en mousse plastique. Nettoyer soigneusement le filtre dans de l'eau savonneuse tiède. Après le nettoyage, rincer soigneusement le filtre dans de l'eau propre. Essorer le filtre et le laisser sécher. **REMARQUE !** Un air comprimé présentant une pression trop élevée risque d'endommager le caoutchouc mousse.



Après le nettoyage, le filtre en mousse plastique doit être huilé. Voir le chapitre Huilage du filtre en mousse plastique.

# ENTRETIEN

## Huilage du filtre en mousse plastique

Mettre le filtre dans un sac en plastique et verser l'huile pour filtre dessus. Pétrir le sac en plastique pour bien distribuer l'huile. Presser le filtre dans son sac et jeter le surplus d'huile avant de reposer le filtre dans la machine. Ne jamais utiliser de l'huile moteur ordinaire. Celle-ci traverse le filtre assez vite et s'accumule au fond.

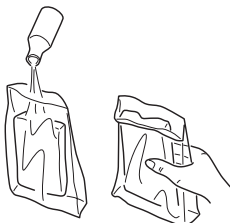

## Filtre en papier

Le filtre en papier est facilement accessible sous le carter B. Ce filtre doit être vérifié une fois par semaine et remplacé si nécessaire. Le filtre en papier ne peut pas être nettoyé et doit pas être lavé.

## Lanceur



**AVERTISSEMENT!** Le ressort de rappel est tendu et risque, en cas de manipulation imprudente, de sortir du boîtier et de causer des blessures.

Observer la plus grande prudence lors du remplacement du ressort ou de la corde. Toujours porter des lunettes protectrices.

## Remplacement d'une corde de lanceur rompue ou usée



- Déposer les vis maintenant le lanceur contre le carter moteur et sortir le lanceur.

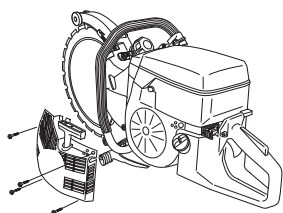

Tirer la corde d'environ 30 cm et la sortir de l'encoche à la périphérie de la poulie. Si la corde est entière: Relâcher la tension du ressort en laissant tourner lentement la poulie vers l'arrière.

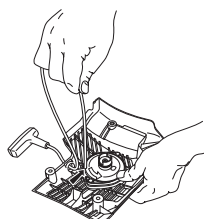

- Retirer les restes de l'ancienne corde du lanceur et contrôler que le ressort de démarrage fonctionne. Introduire la nouvelle corde du lanceur dans le trou dans le corps du lanceur et dans la poulie.

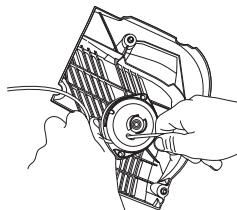

- Bloquer la corde du lanceur autour du centre de la poulie comme illustré sur la figure. Serrer fermement la fixation et veiller à ce que l'extrémité libre soit aussi courte que possible. Attacher l'extrémité de la corde du lanceur dans la poignée de démarrage.

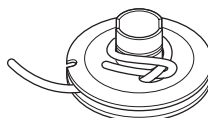

Faire pénétrer la corde dans l'encoche dans la périphérie de la poulie et faire 3 tours dans le sens des aiguilles d'une montre autour du centre de la poulie.

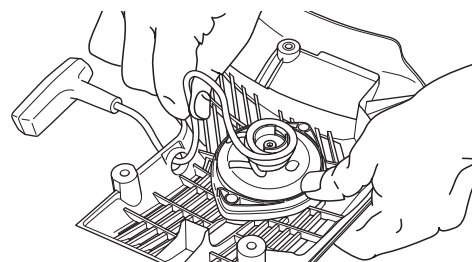

Tirer ensuite la poignée de démarrage, ce qui tend le ressort. Répéter encore une fois la procédure mais faire quatre tours.

Observer que la poignée de démarrage est tirée dans la position correcte quand le ressort est tendu.

Contrôler que le ressort n'est pas tiré jusqu'à sa position extrême et tirer la corde de lanceur au maximum. Freiner la poulie avec le pouce et contrôler que la poulie peut encore être tournée d'un demi tour.

## Mise sous tension du ressort

- Placer la corde dans la gorge de la poulie et faire tourner la poulie d'environ deux tours dans le sens des aiguilles d'une montre.

Retirer la corde de l'encoche sur la poulie et relâcher la tension du ressort en laissant la roue tourner lentement en arrière.

**REMARQUE!** Veiller à ce que la poulie puisse effectuer un demi-tour supplémentaire avec la corde entièrement déroulée.

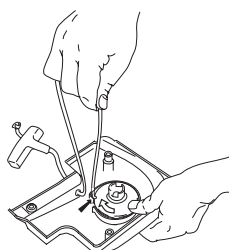

# ENTRETIEN

## Remplacement d'un ressort de rappel rompu



- Déposer les vis maintenant le lanceur contre le carter moteur et sortir le lanceur.

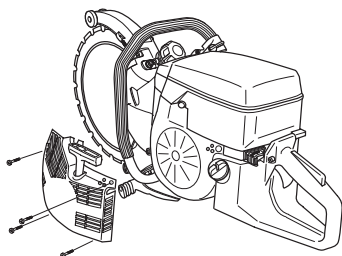

- Déposer la vis au centre de la poulie et enlever la poulie.

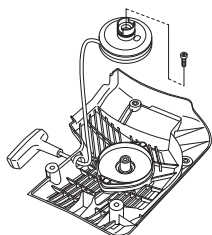

- Desserrer les vis qui maintiennent la cassette du ressort.

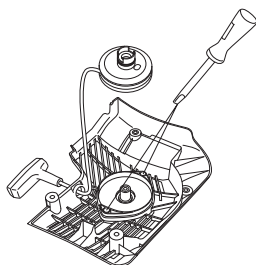

- Retirer le ressort de rappel en utilisant le lanceur et détacher les crochets à l'aide d'un tournevis. Les crochets maintiennent l'ensemble ressorts de rappel sur le lanceur.

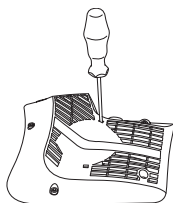

Penser que le ressort de rappel est tendu dans le corps du lanceur. Si le ressort s'échappe lors du montage, l'enrouler en commençant par l'extérieur et en continuant vers le centre.

- Lubrifier le ressort avec de l'huile fluide. Remonter la poulie et mettre le ressort sous tension.

## Montage du lanceur

- Monter le lanceur en commençant par dévider la corde avant de mettre le lanceur en place contre le carter moteur. Lâcher ensuite la corde lentement pour permettre aux cliquets de s'enclencher dans la poulie.

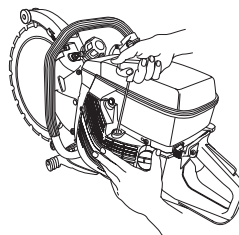

- Mettre en place et serrer les vis de maintien du lanceur.

## Bougie



L'état de la bougie dépend de:

- L'exactitude du réglage du carburateur.
- L'exactitude du mélange (trop d'huile est néfaste).
- La propreté du filtre à air.

Ces facteurs peuvent concourir à l'apparition de calamine sur les électrodes, ce qui à son tour entraîne un mauvais fonctionnement du moteur et des démarrages difficiles.

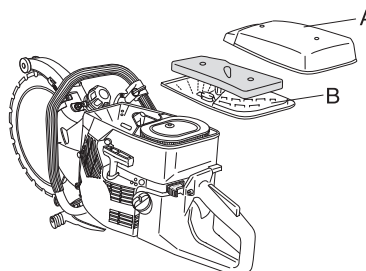

- Si la puissance de la machine est trop faible, si la machine est difficile à mettre en marche ou si le ralenti est irrégulier, toujours commencer par contrôler l'état de la bougie avant de prendre d'autres mesures. Si la bougie est encrassée, la nettoyer et vérifier que l'écartement des électrodes est de 0,5 mm. Remplacer la bougie une fois par mois ou plus souvent si nécessaire.

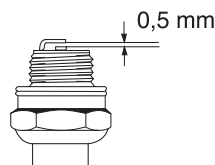

**REMARQUE!** Toujours utiliser le type de bougie recommandé! Une bougie incorrecte peut endommager le piston/le cylindre.

## Système de refroidissement

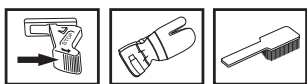

La machine est équipée d'un système de refroidissement permettant d'obtenir une température de fonctionnement aussi basse que possible.

Le système de refroidissement est composé des éléments suivants:

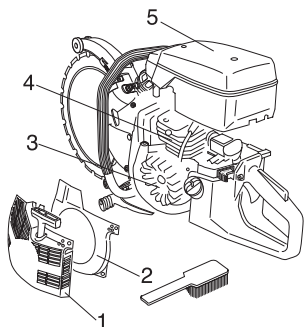

- 1 La prise d'air dans le lanceur.
- 2 La tôle-guide d'air.
- 3 Les ailettes de ventilation sur le volant.
- 4 Les ailettes de refroidissement sur le cylindre.
- 5 Capot de cylindre

Nettoyer le système de refroidissement avec une brosse une fois par semaine, voire plus souvent dans des conditions difficiles. Un système de refroidissement sale ou colmaté provoque la surchauffe de la machine, endommageant le cylindre et le piston.

## Silencieux

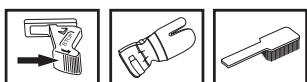

Le silencieux est conçu pour atténuer le bruit et dévier le flux des gaz d'échappement loin de l'utilisateur. Ces gaz sont chauds et peuvent transporter des étincelles risquant de causer un incendie si elles entrent en contact avec un matériau sec et inflammable.

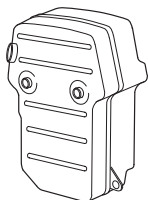

Ne jamais utiliser la machine si le silencieux est en mauvais état.

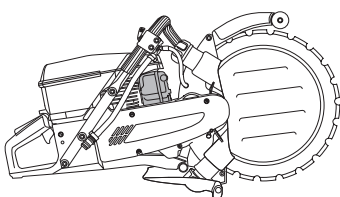

## Rénovation de la lame



**AVERTISSEMENT!** Les lames de découpage Ring ne doivent pas être rénovées. En raison de sa construction, une lame Ring est soumise à davantage de sollicitations qu'un lame diamant de 14 pouces à entraînement central. D'une part, la roue d'entraînement sollicite le diamètre intérieur de la lame de sorte que les surfaces de la roue d'entraînement et de la lame sont soumises à une usure. Le cœur de la lame devenant plus fin et le guidage plus large, le lame ne peut plus être entraînée par la roue. D'autre part, le lame est soumise à la charge des rouleaux et des opérations de découpe elles-mêmes si elle n'est pas maintenue parfaitement droite. Des tensions se forment dans la lame qui finit par se fissurer ou se briser si elle a été rénovée. La rupture d'une lame peut blesser gravement l'utilisateur ou les autres personnes présentes. Pour cette raison, Husqvarna n'accepte pas que les lames Ring soient rénovées. Contacter le revendeur Husqvarna pour davantage d'informations.

# ENTRETIEN

## Instructions d'entretien générales

Nous donnons ici quelques conseils d'entretien à caractère général. Pour des questions plus précises, contacter l'atelier spécialisé.

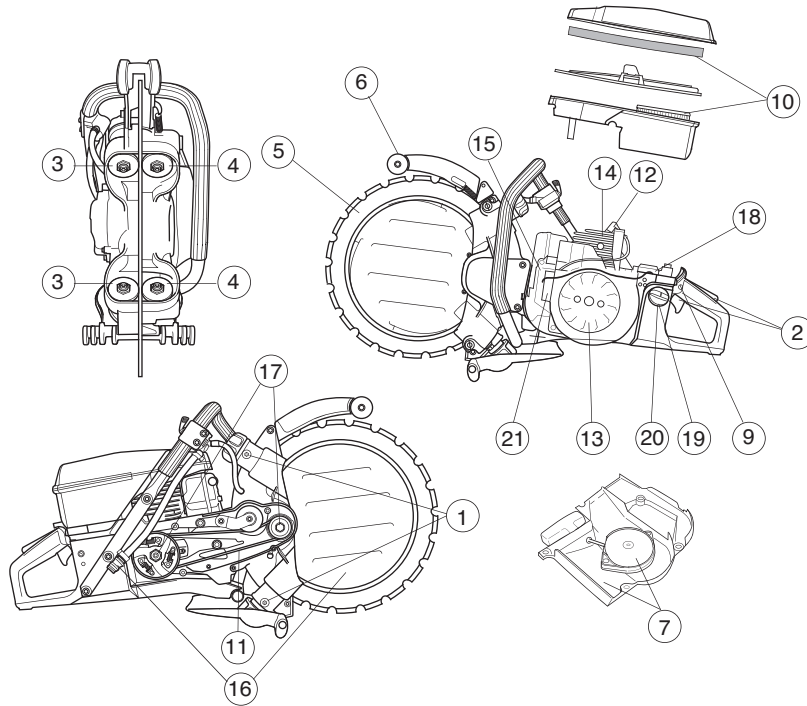

### Entretien quotidien

- 1 Graisser les rouleaux de guidage.
- 2 Vérifier que les composants de la commande de l'accélération fonctionnent correctement sur le plan de la sécurité (commande d'accélération et blocage de l'accélération).
- 3 Contrôler l'usure des rouleaux de guidage lors du remplacement de la lame. Démontez le rouleau de guidage complet. Le nettoyer et le graisser pour optimiser le fonctionnement.
- 4 Contrôler les rouleaux d'appui pour détecter tout signe d'usure.
- 5 Contrôler l'état du disque et de la roue d'entraînement.
- 6 Contrôler l'état du protège-lame.
- 7 Contrôler le lanceur et la corde du lanceur et nettoyer l'extérieur de la prise d'air du lanceur.
- 8 S'assurer que toutes les vis et tous les écrous sont bien serrés.
- 9 Contrôler le bon fonctionnement du contacteur d'arrêt.

### Entretien hebdomadaire

- 10 Contrôler, nettoyer ou remplacer le filtre principal.
- 11 Contrôler la tension de la courroie d'entraînement.
- 12 Nettoyer la bougie. Vérifier l'écartement des électrodes (0,5 mm).
- 13 Nettoyer les ailettes du volant. Contrôler le lanceur et le ressort de rappel.
- 14 Nettoyer les ailettes de refroidissement du cylindre.
- 15 Contrôler que le silencieux est bien attaché et qu'il n'est pas endommagé.
- 16 Contrôler et nettoyer la lame à eau et le filtre d'admission de l'eau.

### Entretien mensuel

- 17 Contrôler le degré d'usure du centre de l'embrayage, du pignon et du ressort d'embrayage.
- 18 Nettoyer l'extérieur du carburateur.
- 19 Vérifier que le tuyau à carburant ne présente pas de fissures et qu'il n'est pas endommagé. Le remplacer au besoin.
- 20 Nettoyer l'intérieur du réservoir d'essence.
- 21 Inspecter tous les câbles et connexions.



---

# CARACTÉRISTIQUES TECHNIQUES

---

## Caractéristiques techniques

<b>Moteur</b>	<b>K950 Ring</b>
Cylindrée, po <sup>3</sup> /cm <sup>3</sup>	5,7/93,6
Alésage, po/mm	2,2/56
Course, po/mm	1,50/38,0
Régime de ralenti, tr/min	2500
Régime d'emballement maximal recommandé, tr/min	9750±250
Puissance, kW/tr/min	4,5/9000
<b>Système d'allumage</b>	
Type de système d'allumage	CD
Bougie	NGK BPMR 7A
Écartement des électrodes, po/mm	0,02/0,5
<b>Système de graissage/de carburant</b>	
Fabricant du carburateur	Tillotson
Type de carburateur	HS 282A
Contenance du réservoir de carburant, pint/litres	2,11/1,0
<b>Poids</b>	
Découpeuse sans carburant ni disque découpeur, Lbs/kg	28,8/13,1

## Équipement de découpe

Max. vitesse périphérique, m/s	2,2/55
Diamètre de lame, mm/pouces	350/14"
Profondeur de découpe, mm/pouces	260/10"
Régime max. du moteur, tr/min	10000
Poids de la lame, kg	0,8
<b>Dimensions</b>	
Hauteur, mm	410
Longueur, mm	715
Largeur, mm	260
Consommation en eau, litre/min	4

# CARACTÉRISTIQUES TECHNIQUES

## Recherche de pannes

### Mécanique

Symptôme		Cause probable
La lame ne tourne pas.	1	Les poignées des rouleaux ne sont pas assez serrées.
	2	La lame n'est pas correctement montée sur les rouleaux de guidage.
	3	Les rouleaux sont trop serrés.
La lame tourne trop lentement.	1	Les poignées des rouleaux ne sont pas assez serrées.
	2	La roue d'entraînement est usée.
	3	Diamètre intérieur en V de la lame usé.
	4	Les ressorts des rouleaux de guidage sont affaiblis.
	5	Paliers des rouleaux défectueux.
La lame sort de sa position.	1	Le réglage du rouleau est trop lâche.
	2	Les rouleaux de guidage sont usés.
	3	La lame n'est pas correctement montée sur les rouleaux de guidage.
	4	La lame est abîmée.
La lame est tordue.	1	Les rouleaux sont trop serrés.
	2	La lame est surchauffée.
Un segment se détache.	1	La lame est courbée, tordue ou mal entretenue.
	2	Continuer à utiliser la lame si un seul segment manque ou la confier pour rénovation si la lame est usée de 50% max.
La lame coupe trop lentement.	1	Mauvaise lame pour le matériau concerné.
La lame patine.	1	L'entrée et la sortie des rouleaux de guidage sont gênées. Un rouleau qui grippe ne comprime pas assez la lame contre la roue d'entraînement.
	2	La roue d'entraînement est usée. Un matériau abrasif ou une quantité d'eau insuffisante au cours de la coupe augmentent l'usure de la roue.
	3	La bride de la roue de guidage est usée. Si plus de la moitié de la largeur de la bride est usée, la lame patine.
	4	La gorge de la lame et son bord intérieur sont usés. Dû à une aspersion d'eau insuffisante sur matériau abrasif et/ou une roue d'entraînement usée qui fait patiner la lame.



# DÉCLARATION DE GARANTIE POUR LA LUTTE CONTRE LES ÉMISSIONS

## VOS DROITS ET OBLIGATIONS EN GARANTIE

La US Environmental Protection Agency (EPA), Environment Canada, et Husqvarna Construction Products sont heureux de vous présenter la garantie du système de lutte contre les émissions pour votre produit motorisé manuel acheté en 2001 et pour ceux dont vous ferez l'acquisition ultérieurement. Aux États-Unis, les nouveaux produits manuels motorisés doivent être conçus, fabriqués et équipés pour répondre aux normes fédérales et californiennes anti-smog rigoureuses. Husqvarna Construction Products doit garantir le système de lutte contre les émissions de votre produit motorisé manuel pour les périodes de temps apparaissant ci-dessous pourvu qu'il n'y ait eu aucun abus, négligence ou entretien inadéquat de votre produit. Votre système de lutte contre les émissions comprend des pièces comme le carburateur, le système d'allumage et le convertisseur catalytique. Lorsqu'une condition justifiable par la garantie existe, Husqvarna Construction Products se charge de réparer votre produit motorisé manuel sans aucun frais de votre part, diagnostic, pièces et main-d'œuvre compris.

### GARANTIE DU FABRICANT

Les produits motorisés manuels achetés en 2001, et ceux dont vous ferez l'acquisition ultérieurement, sont garantis deux ans. Si une pièce du système de lutte contre les émissions de votre produit s'avère défectueuse, Husqvarna Construction Products prendra en charge la réparation ou le remplacement de la pièce.

### CHARGES DE LA GARANTIE DE L'UTILISATEUR

En tant qu'utilisateur d'un produit motorisé manuel, vous devez effectuer l'entretien nécessaire apparaissant dans votre Manuel de l'utilisateur. Husqvarna Construction Products vous recommande de conserver tous les reçus couvrant l'entretien de votre produit motorisé manuel mais Husqvarna Construction Products ne peut refuser la garantie uniquement pour cause d'absence de ces reçus ou d'un manquement de la part de l'utilisateur à effectuer l'entretien prévu. En tant qu'utilisateur d'un produit motorisé manuel, vous devez toutefois savoir que Husqvarna Construction Products peut vous refuser cette garantie si la défaillance de votre produit ou d'une de ses pièces est due à un abus, une négligence, un entretien inadéquat ou des modifications non autorisées. Vous êtes chargé de présenter votre produit motorisé manuel à un revendeur autorisé Husqvarna Construction Products dès qu'un problème se présente. Les réparations en garantie devraient être effectuées dans une période de temps raisonnable qui ne doit pas dépasser 30 jours. Si vous avez des questions concernant vos droits et charges en garantie, contactez votre revendeur autorisé le plus proche ou téléphonez à Husqvarna Construction Products, au numéro suivant: 1-800-323 3553.

### DATE D'ENTRÉE EN VIGUEUR DE LA GARANTIE

La période de garantie commence à courir le jour de la livraison du produit motorisé manuel.

### DURÉE DE LA GARANTIE

Husqvarna Construction Products garantit à l'utilisateur original et aux acheteurs suivants que le moteur est exempt de défauts de matière et de fabrication pouvant causer la défaillance d'une pièce sous garantie pour un délai de deux ans.

### CE QUI EST COUVERT PAR LA GARANTIE

**RÉPARATION OU REMPLACEMENT DE PIÈCES:** Un revendeur autorisé Husqvarna Construction Products se chargera de réparer ou de remplacer les pièces sous garantie sans aucun frais de votre part. Si vous avez des questions

concernant vos droits et charges en garantie, contactez votre revendeur autorisé le plus proche ou téléphonez à Husqvarna Construction Products, au numéro suivant: 1-800-323 3553.

**PÉRIODE DE GARANTIE:** Les pièces sous garantie dont le remplacement n'est pas prévu dans le cadre de l'entretien nécessaire ou soumises uniquement à un contrôle régulier au sens de «réparer ou remplacer au besoin» doivent être garanties deux ans. Les pièces sous garantie pour lesquelles un remplacement est prévu dans le cadre de l'entretien nécessaire doivent être garanties pour la période de temps allant jusqu'au premier remplacement prévu pour ces pièces.

**DIAGNOSTIC:** Les frais reliés à l'identification de défauts sur les pièces couvertes par la garantie ne seront pas à la charge de l'utilisateur pourvu que le travail de diagnostic soit effectué par un revendeur autorisé Husqvarna Construction Products.

**DOMMAGES INDIRECTS:** Husqvarna Construction Products peut être tenu pour responsable des dommages causés à d'autres composants du moteur et qui résulteraient de la défaillance d'une pièce encore couverte par la garantie.

### CE QUI N'EST PAS COUVERT PAR LA GARANTIE

Aucune défaillance résultant de l'abus, de la négligence et de l'entretien contraire aux instructions n'est couverte par la garantie.

### AJOUT OU MODIFICATION DE PIÈCES

L'utilisation de pièces ajoutées ou modifiées peut entraîner le rejet d'un recours en garantie. Husqvarna Construction Products n'est pas tenu pour responsable de la défaillance des pièces couvertes par la garantie résultant de l'ajout ou de la modification de pièces.

### DEMANDE D'INDEMNITÉ

Si vous avez des questions concernant vos droits et charges en garantie, contactez votre revendeur autorisé le plus proche ou téléphonez à Husqvarna Construction Products, au numéro suivant: 1-800-323 3553.

### SERVICE APRÈS-VENTE

Les revendeurs autorisés Husqvarna Construction Products offrent le service après-vente ainsi que les réparations.

### ENTRETIEN, REMPLACEMENT ET RÉPARATION DES PIÈCES DU SYSTÈME DE LUTTE CONTRE LES ÉMISSIONS

Les pièces de rechange approuvées par Husqvarna Construction Products et utilisées pour l'entretien ou la réparation en garantie de pièces du système de lutte contre les émissions seront fournies sans aucun frais de la part de l'utilisateur lorsque la pièce est couverte par la garantie.

### LISTE DES PIÈCES EN GARANTIE DU SYSTÈME DE LUTTE CONTRE LES ÉMISSIONS

- 1 Carburateur et pièces internes
- 2 Conduit d'entrée, porte-filtre du filtre à air et boulons du carburateur
- 3 Filtre à air et filtre à carburant garantis selon l'entretien prévu
- 4 Système d'allumage
  - 1 Bougie garantie selon l'entretien prévu
  - 2 Module d'allumage

### DÉCLARATION D'ENTRETIEN

L'utilisateur est chargé d'effectuer l'entretien prévu tel qu'il est défini dans le Manuel de l'utilisation.



**AVERTISSEMENT!** Le découpe, particulièrement la découpe à SEC soulève la poussière générée par le matériau coupé qui contient souvent de la silice. La silice est composée de sable, de quarts d'argile, de granit et de nombreuses autres substances minérales et rocheuses. L'exposition à une quantité excessive d'une telle poussière peut causer:

**Des maladies respiratoires (altérant les facultés respiratoires), y compris bronchites chroniques, silicose et fibrose pulmonaire dues à une exposition à la silice. Ces maladies peuvent être fatales;**

**Irritation cutanée et démangeaisons.**

**Des cancers selon NTP\* et IARC\* \*/National Toxicology Program, International Agency for Research on Cancer**

**Prendre des mesures préventives:**

**Éviter l'inhalation et le contact avec la peau de la poussière, des vapeurs et des fumées.**

**L'utilisateur et les personnes présentes sur le site doivent porter des protections respiratoires appropriées telles que des masques spécialement prévus pour filtrer les particules microscopiques. (Voir OSHA 29 CFR Partie 1910.1200)**

**Utiliser, si possible, la découpe avec eau pour réduire la production de poussière.**

1150289-32



2006-12-09