

Instruções para o uso

K950

Leia as instruções para o uso com toda a atenção e compreenda o seu conteúdo antes de fazer uso da máquina.

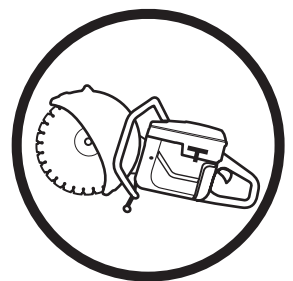

Portuguese

EXPLICAÇÃO DOS SÍMBOLOS

Explicação dos símbolos

ATENÇÃO! A máquina, se for usada de forma indevida ou incorrecta, pode ser perigosa, causando sérios ferimentos ou mesmo a morte do utente ou outras pessoas.



Leia as instruções para o uso com toda a atenção e compreenda o seu conteúdo antes de fazer uso da máquina.



Use sempre:

- Capacete de protecção
- Protectores acústicos
- Óculos ou viseira de protecção



Este produto está conforme as directivas em validade da CE.



ATENÇÃO! Durante o corte produz-se poeira que, se respirada, pode causar lesões. Use protecção respiratória aprovada. Evite respirar vapores de gasolina e gases de escape. Certifique-se de que haja boa ventilação.



ATENÇÃO! Chispas do disco de corte podem originar incêndio de materiais combustíveis, tais como gasolina, madeira, erva seca, etc.



Emissões sonoras para o meio ambiente conforme directiva da Comunidade Europeia. A emissão da máquina é indicada no capítulo Especificações técnicas e no autocolante.



Controlo e/ou manutenção devem ser efectuados com o motor desligado, com o contacto de paragem na posição STOP.



Use sempre luvas de protecção.



Limpeza periódica obrigatória.

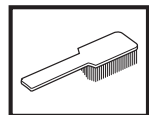

Inspeção ocular.



Uso obrigatório de óculos ou viseira de protecção.



Posição operacional.



Paragem, com mola de retorno para a posição de operação.



Paragem, em posição fixa.



Os restantes símbolos e autocolantes existentes na máquina dizem respeito a exigências específicas para homologação em alguns países.

ÍNDICE

Índice

EXPLICAÇÃO DOS SÍMBOLOS

Explicação dos símbolos 2

ÍNDICE

Índice 3

COMO SE CHAMA?

Como se chama no cortador de disco? 4

INSTRUÇÕES DE SEGURANÇA

Precauções antes de usar uma cortadora de disco nova 5

Equipamento de protecção pessoal 5

Equipamento de segurança da máquina 6

Controlo, manutenção e assistência ao equipamento de segurança da máquina 7

Instruções gerais de segurança 8

Instruções gerais de trabalho 9

Discos de corte 11

MONTAGEM

Montagem da unidade de corte 13

Verificação do veio de accionamento e das anilhas flangeadas 13

Montagem do disco de corte 13

Protecção do disco de corte 13

MANEJO DE COMBUSTÍVEL

Combustível 14

Abastecimento 14

ARRANQUE E PARAGEM

Arranque e paragem 15

MANUTENÇÃO

Esticar a correia de accionamento 16

Substituição da correia de accionamento 16

Polia e embraiagem 16

Carburador 16

Filtro de combustível 17

Filtro de ar 17

Dispositivo de arranque 18

Vela de ignição 19

Sistema de arrefecimento 19

Silenciador 19

Instruções gerais de manutenção 20

ESPECIFICAÇÕES TÉCNICAS

Equipamento de corte 21

Certificado CE de conformidade 22

COMO SE CHAMA?

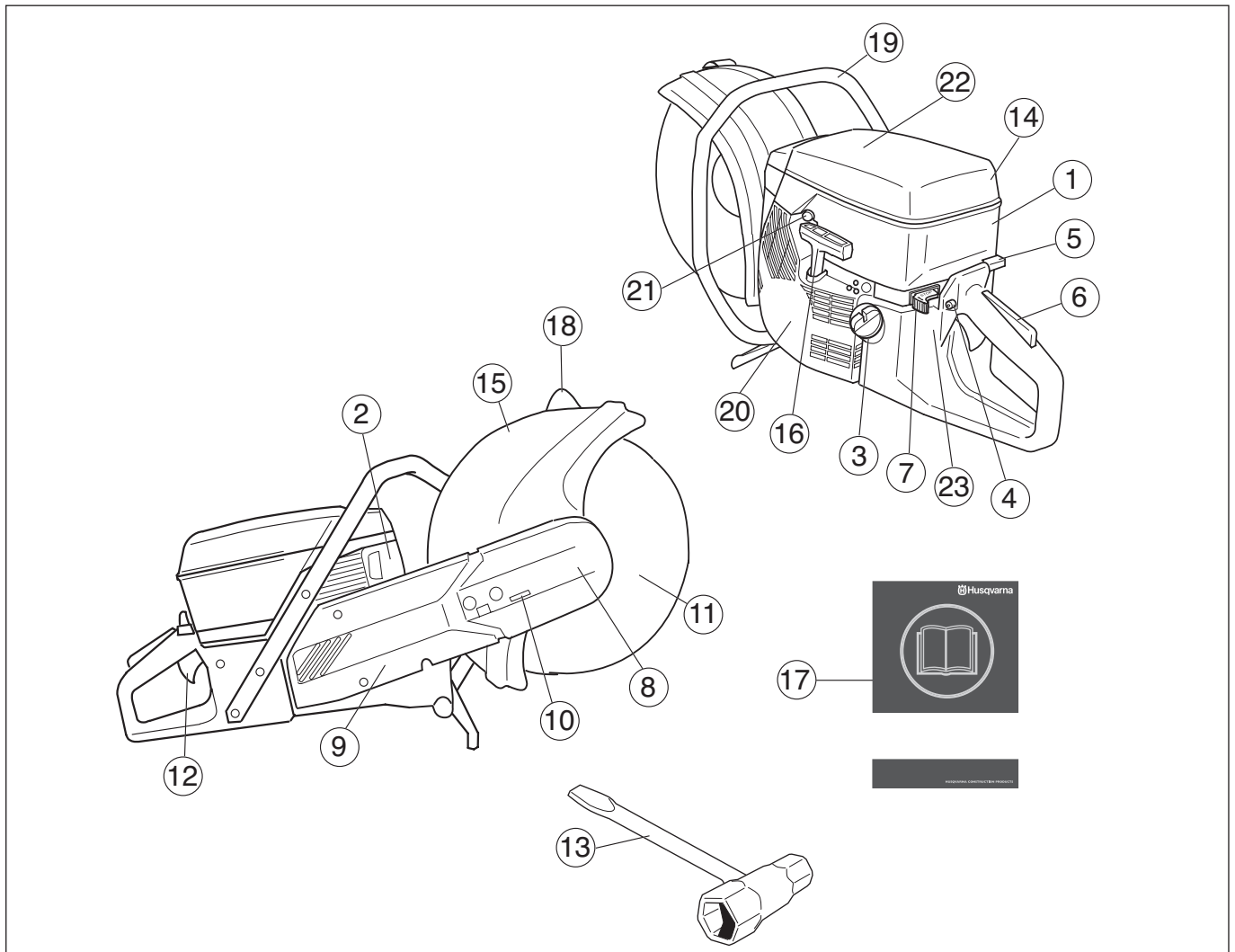

Como se chama no cortador de disco?

- | | | | |
|----|------------------------------------|----|--|
| 1 | Cobertura do cilindro | 13 | Chave universal |
| 2 | Silenciador | 14 | Cobertura do filtro de ar |
| 3 | Depósito de combustível | 15 | Protecção do disco/protecção contra salpicos |
| 4 | Bloqueio de aceleração de arranque | 16 | Pega do arranque |
| 5 | Estrangulador | 17 | Instruções para o uso |
| 6 | Bloqueio do acelerador | 18 | Punho de ajuste da protecção do disco |
| 7 | Contacto de paragem | 19 | Punho dianteiro |
| 8 | Unidade de corte | 20 | Dispositivo de arranque |
| 9 | Braço de corte | 21 | Válvula descompressora |
| 10 | Esticador da correia | 22 | Autocolante de aviso |
| 11 | Disco de corte | 23 | Placa de tipo |
| 12 | Acelerador | | |

INSTRUÇÕES DE SEGURANÇA

Precauções antes de usar uma cortadora de disco nova

- Leia as instruções para o uso com toda a atenção.
- Inspeccione a montagem do disco de corte (consulte o capítulo "Montagem").
- Ponha o motor a funcionar e verifique a regulação da marcha em vazio (consulte as instruções na secção 'Manutenção'. Com a afinação correcta do carburador, o disco de corte estará parado na marcha em vazio. A afinação das rotações da marcha em vazio é descrita nas instruções para o uso. Afine as rotações correctas conforme estas instruções. Não utilize o cortador de disco se as rotações da marcha em vazio não estiverem correctamente afinadas!
- Deixe o seu concessionário Husqvarna controlar regularmente o cortador de disco e efectuar as afinações e reparações necessárias.



ATENÇÃO! Sob nenhuma circunstância é permitido modificar a configuração original da máquina sem a autorização expressa do fabricante. Devem usar-se sempre acessórios originais. Modificações e/ou acessórios não autorizados podem acarretar em sérias lesões ou perigo de vida para o utilizador ou outros.



ATENÇÃO! O uso de equipamento para cortar, lixar, furar, polir ou deformar materiais pode provocar-se poeira ou vapores que contêm produtos nocivos. Procure informar-se sobre a composição do material em que está a trabalhar, e use uma máscara respiratória e protectora do rosto adequada.



ATENÇÃO! Um cortador de disco, se utilizado inadvertida ou erradamente, pode tornar-se num instrumento perigoso, causando sérias lesões, até mesmo mortais. É de extrema importância que você leia e compreenda o conteúdo destas instruções para o uso.



ATENÇÃO! O sistema de ignição desta máquina produz um campo electromagnético durante o funcionamento. Em determinadas circunstâncias, este campo pode interferir com o funcionamento de estimuladores cardíacos. Para reduzir o risco de lesões graves ou mortais, recomendamos que portadores de estimuladores cardíacos consultem o seu médico e o fabricante do estimulador cardíaco, antes de utilizar a máquina.

Husqvarna Construction Products esforça-se por melhorar constantemente o desenho dos produtos. Por essa razão, Husqvarna reserva-se o direito de, sem aviso prévio e sem quaisquer outras obrigações, introduzir alterações de construção.

Toda a informação e dados contidos nestas instruções para o uso eram válidos na data em que as instruções para o uso foram entregues para serem impressas.

Equipamento de protecção pessoal



ATENÇÃO! Em quaisquer circunstâncias de utilização da máquina deve ser utilizado equipamento de protecção pessoal aprovado. O equipamento de protecção pessoal não elimina o risco de lesão mas reduz os seus efeitos em caso de acidente. Consulte o seu concessionário na escolha do equipamento.

- Capacete de protecção
- Protectores acústicos
- Óculos ou viseira de protecção



- Máscara respiratória

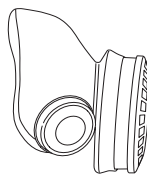

- Luvas fortes e de agarre seguro.

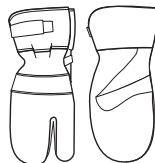

- Vestuário justo, forte e confortável que permita total liberdade de movimentos.



- Use protecção para as pernas, do tipo recomendado para o material que vai ser cortado.
- Botas com biqueiras de aço e solas antidesslizantes



- Os primeiros socorros devem sempre estar à mão.



INSTRUÇÕES DE SEGURANÇA

Equipamento de segurança da máquina

Nesta secção esclarecem-se quais são as peças de segurança da máquina, que função desempenham e ainda como efectuar o controlo e a manutenção para se certificar da sua operacionalidade. Ver capítulo Como se chama?, para localizar onde estas peças se encontram na sua máquina.



ATENÇÃO! Nunca use uma máquina com peças de segurança defeituosas. Siga as instruções de controlo, manutenção e assistência técnica listadas nesta secção.

Sistema anti-vibração

A máquina está equipada com um sistema de amortecimento de vibrações, construído de forma a propiciar uma utilização tão confortável e isenta de vibrações quanto possível.

O sistema de amortecimento de vibrações da máquina reduz a transmissão das vibrações entre a parte do motor/ equipamento de corte e a parte dos punhos.

O corpo do motor, inclusivamente o equipamento de corte, ligam-se à parte dos punhos por meio de elementos anti-vibração.

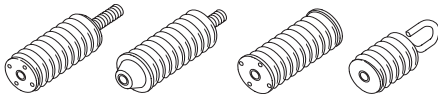

Contacto de paragem

O contacto de paragem é usado para desligar o motor.

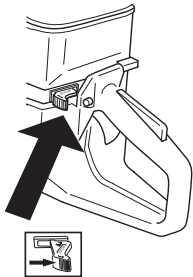

Silenciador



ATENÇÃO! Durante algum tempo após a utilização, o silenciador está muito quente. Não toque no silenciador se estiver quente!

O silenciador é construído para propiciar o mais baixo nível de ruído possível bem como desviar os gases de escape do utilizador.

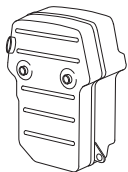

ATENÇÃO! Os gases de escape do motor são quentes e podem conter faíscas causadoras de incêndios. Portanto, nunca arranque com a máquina em interiores ou nas proximidades de material inflamável!

INFORMAÇÃO IMPORTANTE

Para silenciadores é muito importante que as instruções de controlo, manutenção e assistência sejam cumpridas. Ver as instruções da secção Controlo, manutenção e assistência técnica ao equipamento de segurança da máquina.



ATENÇÃO! O interior do silenciador contém produtos químicos potencialmente cancerígenos. Evite o contacto directo com esses produtos se tiver um silenciador danificado.

Bloqueio do acelerador

O bloqueio do acelerador tem como função impedir a activação involuntária do acelerador. Quando o bloqueio (A) é premido para dentro, o acelerador (B) fica desbloqueado.

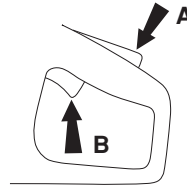

O bloqueio mantém-se apertado enquanto o acelerador estiver apertado. O acelerador e o bloqueio de acelerador retornam às suas posições originais quando se solta o punho. Isto ocorre por meio de dois sistemas de molas de retorno independentes entre si. Esta posição significa que o acelerador está sempre bloqueado na marcha em vazio.

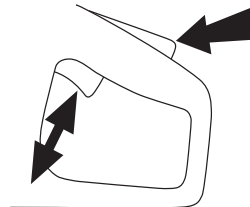

Protecção do disco de corte



ATENÇÃO! Verifique sempre se a protecção do disco está correctamente montada antes de pôr a máquina a funcionar.

Esta protecção está montada sobre o disco de corte e evita que fragmentos do disco ou material cortado possam ser arremessados contra o utilizador.

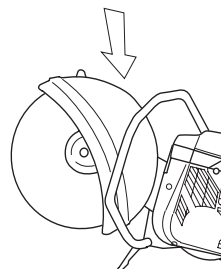

INSTRUÇÕES DE SEGURANÇA

Controlo, manutenção e assistência ao equipamento de segurança da máquina



ATENÇÃO! Toda a assistência e reparação da máquina requer formação especializada. Especialmente no que se refere ao equipamento de segurança. Se a máquina não satisfizer algum dos controlos abaixo mencionados, procure a sua oficina autorizada. A compra de qualquer dos nossos produtos garante-lhe a obtenção de reparação e assistência profissionais. Se o local da compra da máquina não for um dos nossos concessionários com assistência técnica, consulte a oficina autorizada mais próxima.

Sistema anti-vibração

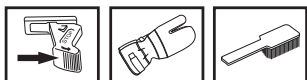

Verifique periodicamente os elementos anti-vibração quanto a rachaduras no material e deformações.

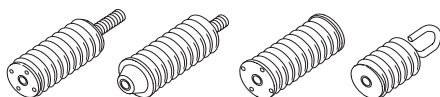

Verifique se os elementos anti-vibração estão fixos entre a parte do motor e a parte dos punhos.

Contacto de paragem

Arranque o motor e verifique se este se desliga quando o contacto de paragem é levado à posição de paragem.

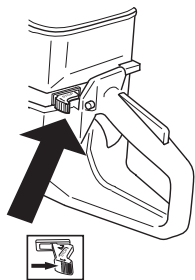

Silenciador

Nunca use uma máquina com silenciador defeituoso.



Verifique regularmente se o silenciador está fixo à máquina.

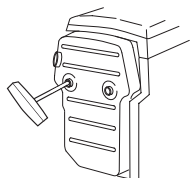

Bloqueio do acelerador

- Verifique se o acelerador está fixo na posição marcha em vazio quando o bloqueio de acelerador estiver na sua posição original.



- Comprima o bloqueio do acelerador e verifique se este retorna à sua posição original quando libertado.

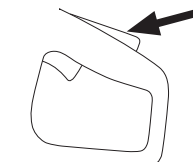

- Verifique se o acelerador e o bloqueio do acelerador funcionam com facilidade e se os seus respectivos sistemas de mola de retorno funcionam.

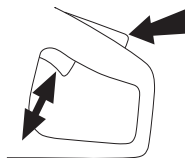

- Ponha o cortador de disco a funcionar e acelere ao máximo. Solte o acelerador e verifique se o disco de corte pára e permanece imóvel. Se o disco de corte rodar com o acelerador na posição de marcha em vazio, o ajuste da marcha em vazio do carburador terá que ser controlado. Consultar as instruções na secção 'Manutenção'.

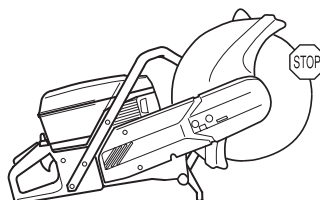

Verificação da protecção do disco de corte

Não usar nunca uma protecção defeituosa ou incorrectamente montada.

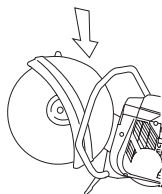

ATENÇÃO! Verifique sempre se a protecção está correctamente montada antes de pôr a máquina a funcionar. Verifique também se o disco de corte está correctamente montado e não revela defeitos. Um disco de corte defeituoso poderá ocasionar ferimentos pessoais. Ver as instruções na secção Montagem,

Verifique se a protecção está intacta e se não tem fendas nem deformações.

INSTRUÇÕES DE SEGURANÇA

Instruções gerais de segurança

- Um cortador de disco destina-se a cortar em materiais duros, como por exemplo, alvenaria. Ter em consideração que o risco de retrocesso é maior ao cortar em materiais macios. Ver as instruções na secção Medidas de prevenção contra retrocessos.
- Não trabalhe com a cortadora de disco sem antes haver lido e compreendido o conteúdo destas instruções para o uso. Toda a assistência técnica além dos pontos enunciados no capítulo "Controlo, manutenção e assistência técnica do equipamento de segurança da cortadora de disco" serão realizados por pessoal técnico competente.
- Nunca use a máquina se estiver cansado, se bebeu álcool ou se toma remédios que podem influir na sua visão, discernimento ou controlo sobre o corpo.
- Use equipamento de protecção pessoal. Ver as instruções na secção Equipamento de protecção pessoal.
- Nunca use uma máquina que foi modificada a ponto de não mais corresponder à construção original.
- Nunca use uma máquina defeituosa. Siga as instruções de manutenção, controlo e assistência técnica destas instruções para o uso. Alguns serviços de manutenção e de assistência técnica deverão ser executados por especialistas qualificados. Ver as instruções na secção Manutenção.
- Nunca permita que outra pessoa utilize a máquina sem estar certo de que a mesma entendeu o conteúdo do manual de instruções.
- Nunca use a máquina dentro de casa. Esteja consciente do perigo inerente à respiração de gases de escape.

Transporte e armazenagem

Não guarde ou transporte a cortadora com o disco de corte montado.

Guarde a cortadora de disco em local trancado, de modo a não ser acessível a crianças e estranhos.

Todos os discos devem ser removidos da cortadora e bem armazenados após o uso. Conserve o disco de corte em local seco e não sujeito a geadas.

Deve ter-se especial cuidado com os discos abrasivos. Os discos abrasivos devem ser armazenados numa superfície plana e horizontal. Se os discos foram fornecidos com base de apoio, devem-se usar camadas intermédias para os manter planos. Se um disco abrasivo for guardado húmido, pode ficar desequilibrado e provocar danos.

Examine os discos novos com relação a defeitos causados por transporte ou armazenagem.

Segurança no manejo de combustível



(Abastecimento/Mistura/Armazenagem)



ATENÇÃO! Tenha cuidado ao manusear combustível. Pense nos riscos de incêndio, explosão e inalação.

- Nunca abasteça uma máquina com o motor em funcionamento.
- Zele por uma boa ventilação ao abastecer e misturar combustível (gasolina e óleo de dois tempos).
- Afaste a máquina pelo menos 3 metros do lugar onde abasteceu, antes de arrancar.

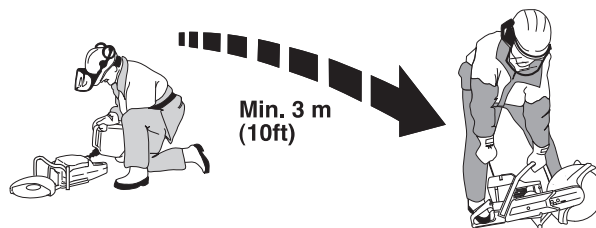

- Nunca arranque com a máquina:
 - Se derramou combustível sobre a máquina. Remova todo o líquido derramado e deixe que os restos de gasolina se evaporem.
 - Se derramou combustível sobre si próprio ou na sua roupa, troque de roupa. Lave as partes do corpo que estiveram em contacto com o combustível. Lave com água e sabonete.
 - Se a máquina tiver fuga de combustível. Controle regularmente se há fugas na tampa do depósito e nos tubos de combustível.
- Guarde e transporte a máquina e o combustível de modo tal que não haja o risco de possíveis fugas e vapores entrarem em contacto com fontes de faíscas ou chama aberta, tais como máquinas e motores eléctricos, contactos/interruptores eléctricos ou mesmo caldeiras.
- Ao armazenar combustível deverá usar-se um recipiente especialmente destinado e aprovado para esse fim.
- Em armazenagem por tempo prolongado, o depósito de combustível da máquina deve ser esvaziado. Consulte o posto de abastecimento mais próximo sobre como proceder com o combustível excedente.
- Use o depósito de combustível Husqvarna com protecção contra enchimento excessivo.



ATENÇÃO! Seja consciente do perigo de incêndio e de explosão, e dos riscos inerentes a respirar os vapores de combustível. Pare o motor antes de abastecer combustível. Não abasteça combustível ao ponto de transbordar. Limpe todo o combustível derramado no chão e na máquina. Se tiver derramado combustível sobre si mesmo ou na sua roupa. Mude de roupa. Antes de pôr a máquina a funcionar, afaste-a pelo menos 3 metros do local de abastecimento.

INSTRUÇÕES DE SEGURANÇA

Instruções gerais de trabalho



ATENÇÃO! Esta secção aborda regras básicas de segurança para o trabalho com o cortador de disco. A informação apresentada não pode nunca substituir os conhecimentos que um profissional possui sob a forma de instrução e de experiência. Se você se encontrar numa situação em que se sinta inseguro sobre o modo de continuar com o uso, consulte um especialista. Contacte o seu revendedor, a sua oficina de serviço ou um utilizador de cortadores de disco experiente. Evite toda a utilização para a qual se sinta insuficientemente capacitado!

Regras básicas de segurança

- Observe a vizinhança:
 - Para assegurar-se de que pessoas, animais ou outro factor não possam interferir no seu controlo sobre a máquina.
 - Para impedir que os acima citados incorram em risco de entrar em contacto com o disco de corte.
- Evite usar a máquina em condições atmosféricas desfavoráveis. Por exemplo, nevoeiro denso, chuva, vento forte, frio intenso etc. Trabalhar com mau tempo é cansativo e pode levar a situações perigosas, tais como ir para terreno escorregadio.
- Nunca inicie o trabalho com a máquina antes de certificar-se que o local de trabalho está desimpedido e que tenha um apoio seguro para os seus pés. Observe se há eventuais obstáculos caso necessite de deslocar-se inesperadamente. Assegure-se que não possa cair nenhum material, causando danos, enquanto estiver a trabalhar com a máquina. Tenha muito cuidado ao trabalhar em terreno inclinado.
- Tenha cuidado para que nenhuma peça de roupa ou partes do corpo entrem em contacto com o equipamento de corte quando este se encontra em rotação.
- Mantenha-se a distância do equipamento de corte quando o mesmo estiver a rodar.
- A protecção do equipamento de corte tem sempre que estar montada quando a máquina estiver a funcionar.
- Assegure-se de que a área de trabalho está suficientemente iluminada, para que o ambiente de trabalho seja seguro.



ATENÇÃO! Não transporte a máquina com o equipamento de corte a rodar.

- Certifique-se de que tem uma posição de trabalho segura e estável.
- Certifique-se de que não há tubagens ou cabos eléctricos na zona de corte.



ATENÇÃO! Use a máquina apenas em lugares com boa ventilação. Descuidos podem causar acidentes graves ou morte.

Traçagem



ATENÇÃO! A distância de segurança da máquina de cortar é de 15 metros. Você é responsável pelo afastamento de animais e espectadores do local de trabalho. Não inicie o corte antes do local de trabalho estar livre e de você se encontrar numa posição estável.

Noções gerais

- Inicie o corte com o motor à rotação máxima.
- Mantenha sempre a máquina bem segura com ambas as mãos. Segure de modo tal que os polegares e os dedos agarrem ao redor dos punhos.

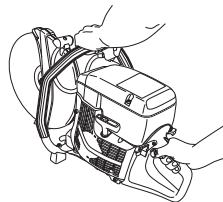

ATENÇÃO! A exposição excessiva a vibrações pode levar a lesões arteriais ou nervosas em pessoas que tenham distúrbios do aparelho circulatório. Procure um médico se constatar sintomas corporais que se possam relacionar com exposição excessiva a vibrações. Exemplos desses sintomas são entorpecimento, ausência de tacto, comichões, pontadas, dor, ausência ou redução da força normal, mudanças na cor da pele ou na sua superfície. Esses sintomas surgem normalmente nos dedos, mãos ou pulsos.

Técnica de corte

A técnica descrita abaixo é de carácter geral. Verifique as informações de cada disco de corte com respeito a características de corte individuais, por exemplo, os discos de diamante requerem menos força de aplicação do que os discos abrasivos).

- Apoie a peça de trabalho de forma tal que se possa prever o que vai ocorrer e a abertura do corte se mantenha aberta durante o corte.

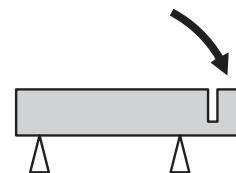
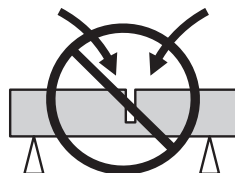

- Certifique-se de que o disco não está em contacto com nada quando a máquina for posta em funcionamento.
- Corte sempre à rotação máxima.
- Inicie o corte suavemente, deixe a máquina trabalhar sem a forçar nem pressionar com o disco.

INSTRUÇÕES DE SEGURANÇA

- Avance e recue lentamente com o disco para obter uma pequena superfície de contacto entre o disco e o material que vai ser cortado. Desta maneira mantém-se a temperatura do disco baixa e obtém-se um corte eficaz.

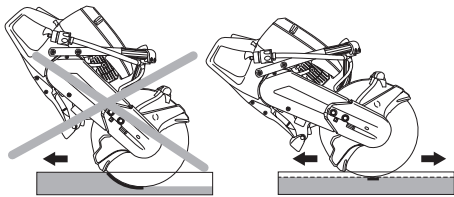

- Faça entrar a máquina em linha com o disco de corte. Pressão lateral pode destruir o disco de corte e é muito perigosa.

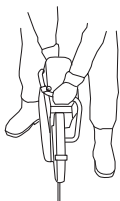

- A protecção do equipamento de corte tem que ser ajustada de modo à parte traseira encostar à peça de trabalho. O material desbastado e chispas provenientes do corte são então recolhidos pela protecção e desviados do utilizador.

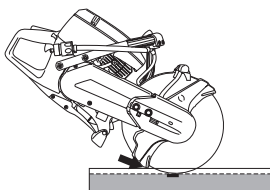

ATENÇÃO! Evite sob todas as circunstâncias, cortar com o lado do disco. É quase certo que este se danifique, parta-se e possa provocar sérios danos. Use somente a parte cortante.

Não dobre a cortadora para o lado, sob risco de prender ou partir o disco, causando danos pessoais.

Afiação de discos de diamante

Os discos de diamante podem ficar rombos se for usada a pressão de aplicação errada ou se forem usados no corte de determinados materiais, tais como betão fortemente armado. Trabalhar com uma lâmina de diamante romba provoca sobreaquecimento, que pode resultar na libertação de segmentos de diamante.

Afie a lâmina cortando em material macio, como grés ou tijolo.

Vibrações nos discos

O disco pode ficar excêntrico e vibrar se a pressão de aplicação usada for demasiado alta.

Diminuir a pressão de aplicação pode eliminar a vibração. Se isso não resolver, substitua o disco. O disco deve ser do tipo apropriado para o material que vai ser cortado.

Medidas de prevenção contra retrocessos



ATENÇÃO! O retrocesso pode ser rapidíssimo, repentino e violento, e pode arremessar o cortador e o disco de corte contra o utilizador. Se o disco de corte estiver em rotação ao acertar no utilizador, pode causar ferimentos perigosíssimos e até mesmo mortais. Tem-se que compreender qual é que causa do retrocesso e que pode ser evitado tendo cuidado e usando a técnica de trabalho correcta.

Que é retrocesso?

Retrocesso é o nome dado a uma reacção repentina, na qual o cortador e o disco de corte são arremessados de um objecto que entrou em contacto com o quadrante superior do disco, também chamado de sector de risco de retrocesso.

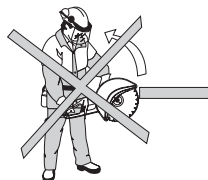

Regras básicas

- Nunca comece a cortar com o quadrante superior da lâmina como ilustrado na figura; é a chamada zona de arremesso.

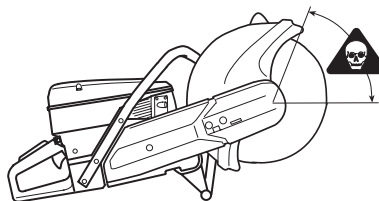

- Mantenha sempre a máquina bem segura com ambas as mãos. Segure de modo tal que os polegares e os dedos agarrem ao redor dos punhos.

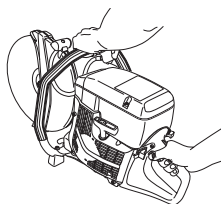

- Mantenha bom equilíbrio e apoio para os pés.
- Corte sempre à rotação máxima.
- Mantenha a peça em obra a uma distância confortável.
- Tenha cuidado ao alimentar em sulco já existente.
- Nunca corte acima da altura dos ombros.
- Esteja atento caso a peça de trabalho se mova ou alguma outra coisa ocorra que possa comprimir o sulco e prender o disco.

INSTRUÇÕES DE SEGURANÇA

Entrave

O “pull in” sucede quando a parte inferior do disco pára repentinamente ou se as faces de corte apertarem. (Para evitar que isso aconteça, veja as secções “Regras básicas” e “Entalamento/rotação”, a seguir.)

Entale/rotação

O entalamento sucede se as faces de corte apertarem. A máquina pode ser repentinamente puxada para baixo com um movimento violento.

Como evitar o entale

Apoie sob a peça de trabalho de modo que o sulco possa permanecer aberto durante o corte e quando terminar este.

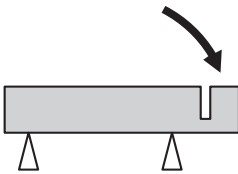

Discos de corte



ATENÇÃO! O disco de corte pode partir-se e causar ferimentos graves ao usuário.

Nunca utilize um disco marcado com uma velocidade de rotação inferior à da cortadora.

Nunca use o disco de corte para outros materiais que não aquele a que se destina.



ATENÇÃO! O corte de plásticos com lâmina de diamante ou lâmina de salvamento pode causar retrocesso, quando o material derretido devido ao calor produzido, adere à lâmina.

Noções gerais

Existem dois tipos básicos de discos de corte; discos abrasivos e discos de diamante.

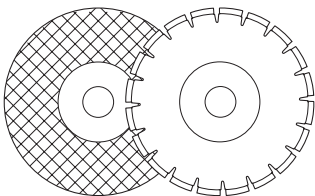

Retire sempre o disco de corte quando a máquina for ser transportada.

Certifique-se de estar a usar o casquilho certo para o disco de corte que vai ser montado na máquina. Veja instruções na secção “Montagem de disco de corte”.

Os discos de corte de qualidade mais alta são geralmente os mais económicos. Os discos de corte de qualidade inferior têm geralmente menos capacidade de corte e duram menos, o que resulta num custo mais alto em relação à quantidade de material desbastado.

Refrigeração a água



ATENÇÃO! A refrigeração a água, usada no corte de betão, arrefece o disco e aumenta a sua vida útil, reduzindo simultaneamente a formação de poeira. Entre as desvantagens, podemos apontar as dificuldades que surgem a temperaturas muito baixas, o risco de danificar o piso e outros elementos de construção, bem como o risco de escorregamento.

Após ter usado um disco de corte com refrigeração a água, faça funcionar o disco até estar seco, aproximadamente meio minuto. Se um disco abrasivo for guardado húmido, pode ficar desequilibrado e provocar danos.

Máquinas manuais com alta velocidade rotação

Os nossos discos de corte são fabricados para cortadoras portáteis de alta velocidade. No caso de serem usados discos de corte de outro fabricante, certifique-se de que o disco de corte cumpre todas as disposições e requisitos relativos a este tipo de máquinas.

Tipos especiais

Algumas discos de corte são construídos para equipamento estacionário e para utilização em conjuntos adicionais, tais como equipamentos para corte de carris. Esses discos não podem ser utilizados em cortadoras portáteis.

Entre sempre em contacto com as autoridades locais e verifique se está a seguir as determinações apropriadas.

Discos abrasivos

O material cortante dos discos abrasivos é composto por grãos abrasivos aglomerados com aglutinantes orgânicos. Os “discos de corte reforçados” consistem em uma base têxtil ou de fibra que evita a ruptura total em rotação máxima de trabalho em caso do disco se quebrar ou danificar.

O desempenho de um disco de corte é determinado pelo tipo e tamanho das partículas abrasivas e pelo tipo e dureza do aglomerante orgânico.

Discos abrasivos, tipos e utilização		
	Utilização	
Tipo de disco	Material	Refrigeração a água
Betão	Betão, asfalto, alvenaria, ferro fundido, alumínio, cobre, latão, cabos, borracha, plástico etc.	Pode ser usado para reduzir a formação de poeira. Após ter usado um disco de corte com refrigeração a água, faça funcionar o disco até estar seco, aproximadamente meio minuto.
Metal	Aço, ligas de aço e outros metais duros.	NÃO é recomendado.

INSTRUÇÕES DE SEGURANÇA

O disco de corte deve estar marcado para uma velocidade de rotação igual ou superior à indicada na placa de tipo da máquina. Nunca use discos marcados para velocidade inferior à indicada na placa de tipo da máquina.

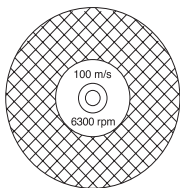

Verifique se o disco está isento de fendas e outros danos.

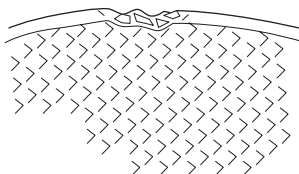

Experimente o disco abrasivo suspendendo-o de um dedo e batendo-lhe levemente com o cabo de uma chave de fendas ou com um objecto do mesmo tipo. Se o som resultante não for cheio e sonoro, é porque o disco está danificado.



Discos de diamante

Os discos de diamante consistem de uma estrutura de aço com segmentos que contêm diamantes industriais.

Os discos de diamante proporcionam um custo mais baixo por operação de corte, menos substituições de disco e uma profundidade de corte constante.

Quando usar um disco de diamante, verifique se roda na direcção indicada pela seta no disco.

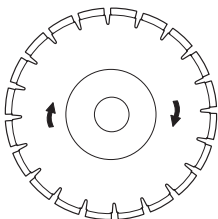

Use sempre um disco de diamante afiado. Afie a lâmina cortando em material macio, como grés ou tijolo.

Os discos de diamante podem ter diferentes graus de dureza. Um disco de diamante 'macio' tem uma vida útil relativamente curta e alta capacidade de desbaste. É usado em materiais duros tais como granito e betão duro. Um disco de diamante 'duro' tem uma vida útil mais curta, menos capacidade de desbaste e deve ser usado em materiais macios tais como tijolo e asfalto.

Material

Os discos de diamante são usados de preferência em todos os tipos de alvenaria, cimento armado e outros materiais compósitos. Os discos de diamante não são aconselháveis para corte de metal.

Discos de diamante para corte húmido



ATENÇÃO! Arrefeça continuamente com água os discos de diamante para corte húmido, de modo a impedir sobreaquecimento que pode causar a quebra e a libertação de pedaços do mesmo, o que poderia causar ferimentos.

Os discos de diamante para corte húmido devem ser aspergidos com água durante a operação de corte, de modo a arrefecer o disco e a ligar o pó que se forma durante o corte.

Discos de diamante para em seco

Os discos de diamante para corte em seco são uma nova geração de discos de corte que não requerem arrefecimento a água. Contudo, os discos continuam a ser susceptíveis a danos causados por excesso de temperatura. É boa economia deixar o disco arrefecer, retirando-o simplesmente da ranhura de corte a intervalos de 30 a 60 segundos, e deixá-lo rodar no ar durante 10 segundos para arrefecer.

MONTAGEM

Montagem da unidade de corte

Desmonte o parafuso (1) e a porca (2). Remova a tampa. Monte a correia de accionamento no tambor da embraiagem. Monte a tampa e aperte os parafusos.

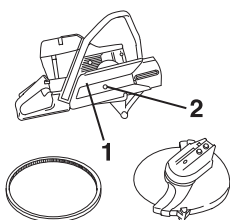

Monte a correia sobre a polia da unidade de corte (2).

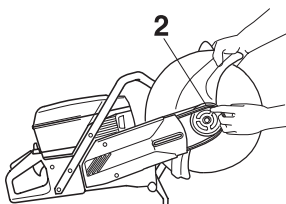

Coloque a protecção da correia e fixe a unidade de corte juntamente com a protecção da correia. Aperte os dois parafusos (4) manualmente.

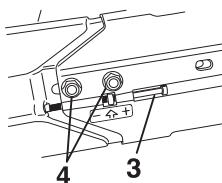

Aperte o parafuso tensor (3), de modo á porca quadrangular ficar em frente da seta na protecção da correia. Chocalhe a unidade para assegurar que a mola pode esticar a correia. Este procedimento ajusta automaticamente a tensão da correia. Aperte os dois parafusos (4) com a chave combinada. **NOTA!** Quando se monta uma correia, a tensão da correia tem que ser reajustada após a máquina ter consumido 2 depósitos de combustível.

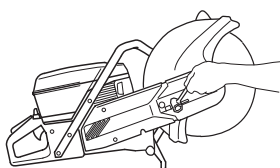

Verificação do veio de accionamento e das anilhas flangeadas



Verifique se as roscas do eixo motriz não estão danificadas.

Verificar se as superfícies de contacto do disco de corte e das anilhas flangeadas estão em bom estado, se têm a dimensão correcta e estão limpas, e se correm bem no veio de accionamento.

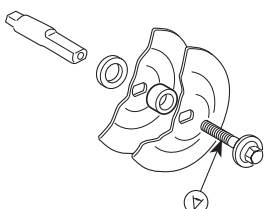

Não usar anilhas flangeadas empenadas, lascadas, contundidas ou sujas. Não usar anilhas flangeadas com dimensões diferentes.

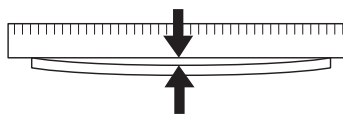

Montagem do disco de corte

O disco de corte Husqvarna é especialmente fabricado e aprovado para o corte a mão. A etiqueta de cartão em cada um dos lados do disco de corte tem a função de distribuir a pressão da arruela de flange e impedir que o disco patine.

O disco é colocado no casquilho (C) entre a anilha flangeada (A) e a anilha flangeada (B). Tem-se que rodar as anilhas flangeadas de forma a encaixarem no veio.

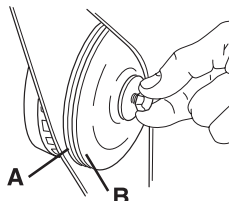

O eixo pode ser bloqueado com uma chave de fendas, perno metálico ou algo similar, encaixado o mais possível para dentro. O disco é apertado na direcção dos ponteiros do relógio.

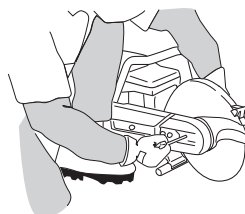

O parafuso de fixação do disco de corte deve ser apertado a 15-25 Nm.

Protecção do disco de corte

Esta protecção tem que estar sempre montada na máquina. A protecção do equipamento de corte tem que ser ajustada de modo à parte traseira encostar à peça de trabalho. O material desbastado e chispas provenientes do corte são então recolhidos pela protecção e desviados do utilizador.

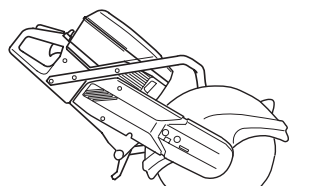

ATENÇÃO! A protecção de disco de 16 polegadas só deve ser usada em cortadores de disco equipados originalmente com protecção de disco de 16 polegadas. Se for montada uma protecção sobresselente num cortador de disco equipado originalmente com uma protecção de 12 ou 14 polegadas, o disco de 16 polegadas rodará rápido demais. Um disco de corte com velocidade demais pode quebrar-se ou causar lesões graves.

MANEJO DE COMBUSTÍVEL

Combustível

NOTA! A máquina está equipada com um motor de dois tempos e deve sempre funcionar com uma mistura de gasolina e óleo para motores de dois tempos. Para assegurar a mistura correcta é importante medir cuidadosamente a quantidade de óleo a ser misturada. No caso de pequenas quantidades de combustível a misturar, até pequenos erros na quantidade de óleo influem fortemente na proporção da mistura.



ATENÇÃO! Tenha sempre boa ventilação ao manusear combustível.

Gasolina

- Use gasolina de qualidade, com ou sem chumbo.



- O índice de octano mínimo recomendado é 90 (RON). No caso do motor funcionar com gasolina com um índice de octano inferior a 90, o motor pode começar a "grilar". Isso pode causar um aumento de temperatura no motor que pode causar graves avarias no mesmo.

Óleo de dois tempos

- Para obter o melhor resultado e rendimento, use óleo para motores a dois tempos HUSQVARNA, produzido especialmente para os nossos motores a dois tempos arrefecidos a ar.
- Não use nunca óleo para motores fora de borda a dois tempos e arrefecidos a água, também chamado 'óleo para foras de borda' (designado TCW).
- Nunca use óleo para motores a quatro tempos.

Proporção de mistura

1:50 (2%) com óleo para motores a dois tempos HUSQVARNA ou equivalente.

1:33 (3%) com outros óleos para motores de dois tempos arrefecidos a ar, com homologação JASO FB/ISO EGB.

Gasolina, litros	Óleo de dois tempos, litros	
	2% (1:50)	3% (1:33)
5	0,10	0,15
10	0,20	0,30
15	0,30	0,45
20	0,40	0,60

Mistura

- Misture sempre gasolina e óleo num recipiente limpo e aprovado para gasolina.
- Comece sempre por juntar metade da gasolina a ser misturada. Junte depois todo o óleo. Agite bem a mistura. Por fim, junte o restante da gasolina.

- Agite a mistura cuidadosamente antes de a despejar no depósito de combustível da máquina.

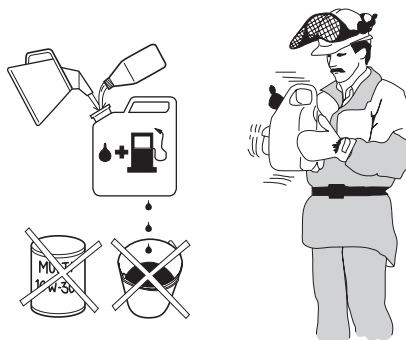

- Não misture combustível além do necessário para se consumir durante um mês, no máximo.
- Se a máquina não for usada por um longo período, esvazie o depósito de combustível e limpe-o.

Abastecimento



ATENÇÃO! As medidas de precaução abaixo diminuem os riscos de incêndio:

Não fume nem ponha nenhum objecto quente nas proximidade do combustível.

Nunca abasteça com o motor em funcionamento.

Abra a tampa do depósito devagar, ao abastecer, para dar saída lenta aos gases se houver um excesso de pressão.

Aperte bem a tampa do depósito após abastecer.

Afaste sempre a máquina do local de abastecimento ao arrancar.

- Mantenha os punhos secos e sem óleo nem combustível.
- Certifique-se de que o combustível está bem misturado, agitando o recipiente antes de encher o depósito.



- Seja sempre cauteloso ao abastecer combustível. Antes de pôr a máquina a funcionar, afaste-a pelo menos três metros do local de abastecimento. Verifique se a tampa do depósito está bem apertada.

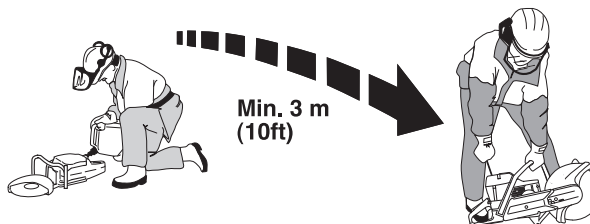

- Limpe bem em redor da tampa do depósito. Lave periodicamente o depósito de combustível e o depósito do óleo. O filtro de combustível deve ser mudado pelo menos uma vez por ano. Impurezas nos depósitos causam mau funcionamento.

ARRANQUE E PARAGEM

Arranque e paragem



ATENÇÃO! Antes de arrancar, observe o seguinte:

Não ponha o cortador de disco a funcionar sem a protecção da correia montada. Caso contrário a embraiagem pode soltar-se e causar danos pessoais.

Afaste sempre a máquina do local de abastecimento ao arrancar.

Certifique-se de que você e a máquina estão em posição estável e que o disco de corte pode girar livremente.

Certifique-se de que nenhuma pessoa estranha se encontra na zona de trabalho.

Arranque com motor frio



Ignição: Mova o contacto de paragem para a esquerda.

Estrangulador: Puxe o comando do estrangulador totalmente para fora.

Bloqueio de aceleração de arranque: Aperte o bloqueio do acelerador, o acelerador, e em seguida o bloqueio de aceleração de arranque (A). Solte o acelerador e ficará bloqueado na posição de meia aceleração. O bloqueio é libertado quando se prime a fundo o acelerador.

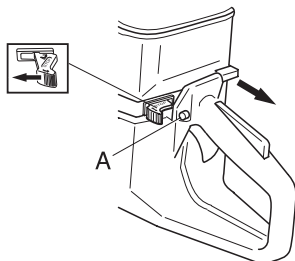

Válvula de descompressão automática

A máquina está equipada com uma válvula de descompressão automática para facilitar o arranque do cortador de disco.

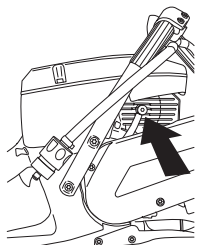

Arranque com motor quente

Use o mesmo procedimento de arranque para motor frio mas sem por o estrangulador na posição de estrangular.

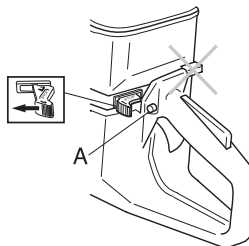

Arranque



ATENÇÃO! O disco de corte gira quando o motor arranca. Certifique-se de que pode girar livremente.

Agarre o punho dianteiro com a mão esquerda. Coloque o pé direito sobre a parte inferior do punho traseiro e pressione a máquina contra o solo. **Nunca enrole a corda de arranque na mão.**

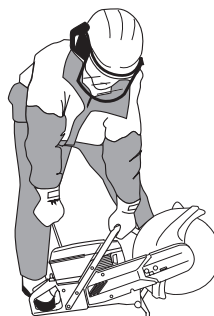

Agarre depois a pega do arranque com a mão direita e puxe a corda lentamente até sentir resistência (o mecanismo de arranque começa a actuar) e em seguida puxe com movimentos rápidos e fortes.

NOTA! Não puxe inteiramente a corda de arranque nem solte a pega do arranque se estiver em posição totalmente distendida. Esta prática pode danificar a máquina.

Quando o motor pegar, acelere rapidamente ao máximo e a aceleração de arranque desliga-se automaticamente.

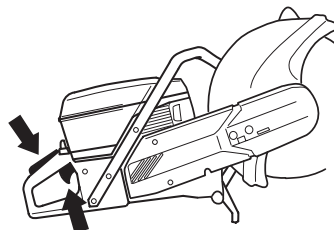

Paragem

O motor é parado, desligando a ignição com o botão de parar.

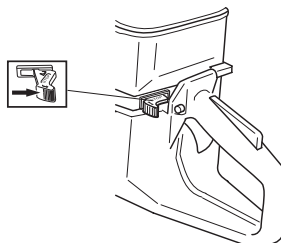

Esticar a correia de accionamento



- A correia de accionamento está totalmente encapsulada e bem protegida contra pó e sujidade.
- Para esticar a correia de accionamento, desaperta-se ligeiramente as porcas (A) que sujeitam a unidade de corte e a tampa da correia.

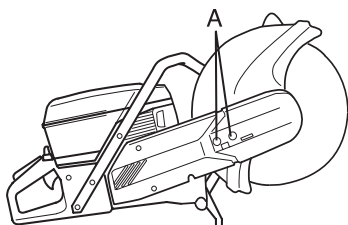

- Rode o parafuso tensor de forma à porca (B) ficar em frente da seta indicadora na tampa. Chocalhe a unidade para assegurar que a mola pode esticar a correia. A correia fica então correctamente esticada.

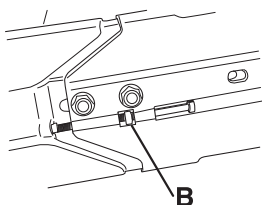

- Aperte as porcas que sujeitam a unidade de corte.

INFORMAÇÃO IMPORTANTE Uma correia de accionamento nova deve ser esticada uma vez, após a máquina ter consumido um ou dois depósitos de combustível.

Substituição da correia de accionamento



- Desaperte os dois parafusos (A).

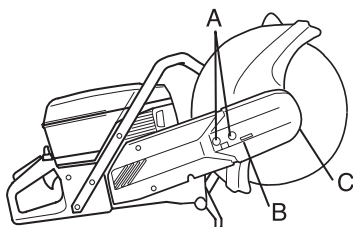

- Rode o parafuso (B) até a tensão desaparecer.
- Retire os dois parafusos (A).
- Retire a tampa dianteira da correia (C).
- Desmonte a correia da polia.
- Desmonte a unidade de corte.

- Retire o parafuso (D). Remova a tampa lateral.

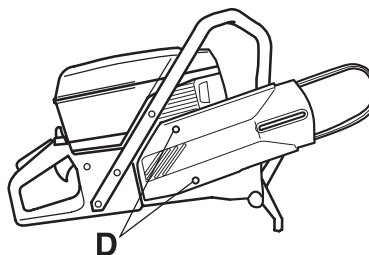

- Substitua a correia.
- A montagem é feita pela ordem inversa à da montagem.
- Inspeccione a protecção do disco sobre o disco de corte com vista a gretas ou outros defeitos. Se estiver danificada, substitua-a.



ATENÇÃO! Não use nunca a máquina sem a protecção sobre o disco de corte.

Polia e embraiagem.

Não dê nunca o arranque ao motor com a polia e a embraiagem desmontadas para manutenção.

Carburador

O seu produto Husqvarna foi construído e fabricado seguindo especificações que reduzem a emissão de gases prejudiciais. Quando o motor tiver gasto 8-10 depósitos de combustível, tem a rodagem feita. Para verificar que funciona devidamente e emite o mínimo possível de gases de escape poluentes após a rodagem, peça ao seu revendedor/oficina autorizada (que possui um conta-rotações), que afine o carburador.

Funcionamento



ATENÇÃO! Não dê o arranque à máquina sem estarem montados o braço de corte e a unidade de corte. Caso contrário a embraiagem pode soltar-se e causar danos pessoais.

- O carburador regula a velocidade da máquina através do acelerador. Ar e combustível são misturados no carburador.

Bocais

O carburador está equipado com bocais fixos, de modo a assegurar que a máquina trabalhe sempre com a mistura correcta de combustível e ar. Se o motor tiver falta de força ou acelerar mal, faça o seguinte:

- Inspeccione o filtro de ar e, se necessário, mude-o.
- Se isso não ajudar, contacte uma oficina de mecânica autorizada.

Ajustamento final da rotação na marcha em vazio T

Ajuste a rotação da marcha em vazio com o parafuso T. Se for necessário ajustar, rode primeiro o parafuso T no sentido horário até que o disco de corte comece a girar. Rode depois o parafuso no sentido anti-horário até que o disco deixe de rodar. a marcha em vazio está correctamente afinada quando o motor acelera sem hesitar.

Rotação em vazio recomendada: 2.500 rpm



ATENÇÃO! Se não for possível ajustar a rotação na marcha em vazio, de modo a que o equipamento de corte pare, entre em contacto com o seu revendedor ou oficina autorizada. Não utilize a máquina até esta estar correctamente regulada ou devidamente reparada.

Filtro de combustível

- O filtro de combustível encontra-se dentro do depósito de combustível.
- O depósito de combustível tem que ser protegido durante o abastecimento de combustível. Isso reduz o risco de perturbações de funcionamento causadas por entupimento do filtro de combustível existente dentro do depósito.
- No caso de estar entupido, o filtro de combustível não pode ser limpo e tem que ser substituído por um novo. **O filtro tem que ser substituído pelo menos uma vez por ano.**

Filtro de ar



O filtro de ar tem que ser limpo periodicamente de pó e sujidade para evitar:

- Distúrbios no carburador
- Problemas de arranque
- Diminuição de potência
- Desgaste inútil das peças do motor.
- Consumo de combustível fora do normal.

O sistema de filtro de ar é composto por um filtro de espuma de plástico oleado (1) e por um filtro de papel (2):

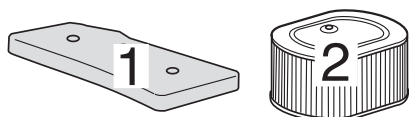

- 1 O acesso ao filtro de espuma de plástico é fácil sob a tampa de filtro A. Este filtro deve ser controlado uma vez por semana e, se necessário, substituído. Para se obter uma filtragem perfeita, o filtro tem que ser substituído ou limpo e oleado regularmente. Para esse efeito, há um óleo HUSQVARNA especial.

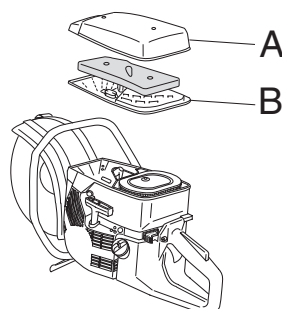

Retire o filtro de espuma de plástico. Lave minuciosamente o filtro numa solução de água morna e sabão. Após ter procedido à lavagem, enxágue cuidadosamente o filtro com água limpa. Esprema depois o filtro e deixe-o secar. **NOTA!** Ar comprimido com demasiada pressão pode danificar o filtro de espuma.



Coloque o filtro num saco de plástico e deite óleo para filtros. Amasse o saco plástico para distribuir o óleo. Remova o filtro, comprimindo o saco, e deite fora o excesso de óleo antes de montar o filtro na máquina. Nunca utilize óleo de motor comum. Este desce rapidamente pelo filtro e acumula-se no fundo.

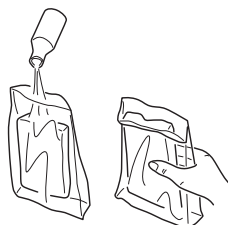

- 2 O filtro de papel está acessível sob a tampa B. Este filtro deve ser mudado/limpo quando a potência do motor diminuir ou depois de 1-2 semanas de uso. O filtro é limpo chocalhando-o ou soprando-o cuidadosamente com ar comprimido. Tome atenção a que o filtro não pode ser lavado.

Um filtro de ar usado por longo tempo nunca pode ficar completamente limpo. Por isso o filtro deve, a intervalos regulares, ser trocado por um novo. **Um filtro danificado deve sempre ser substituído.**

INFORMAÇÃO IMPORTANTE

Um filtro mal cuidado pode causar depósito de carvão na vela de ignição e desgaste anormal nos componentes do motor.

Dispositivo de arranque



ATENÇÃO! A mola de retorno está tensa na câmara do dispositivo de arranque e pode, em caso de manuseio inadvertido, saltar causando acidentes pessoais.

Em caso de mudança da mola ou corda de arranque deve trabalhar com cuidado. Use óculos de protecção.

Troca de corda de arranque gasta ou rompida



- Solte os parafusos que prendem o dispositivo de arranque contra o carter e levante o dispositivo para fora.

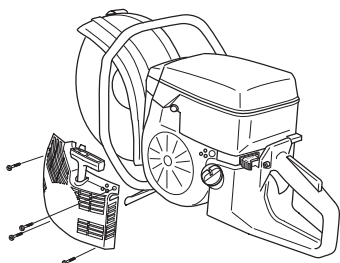

- Puxe a corda para fora cerca de 30 cm e levante-a no encaixe, na periferia do carretel da corda. Alivie totalmente a mola de retorno, deixando que o carretel retroceda lentamente.

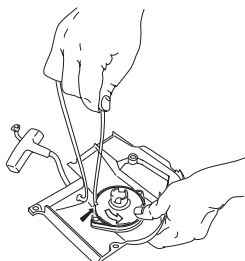

- Afrouxe os parafusos no centro do carretel e retire-o. Introduza e fixe nova corda de arranque no carretel. Enrole cerca de 3 voltas da corda no carretel. Monte a corda contra a mola de retorno para que a sua extremidade engate no carretel. Monte os parafusos no centro do carretel. Introduza a corda de arranque nos orifícios da câmara do dispositivo de arranque e da pega do arranque. Depois disso dê um nó forte na corda de arranque.

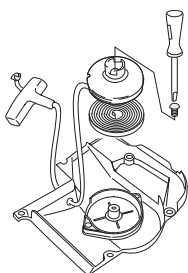

Dar tensão à mola de retorno

- Levante a corda de arranque no encaixe do carretel e gire este cerca de 2 voltas no sentido horário.

NOTA! Verifique se o carretel pode ser girado ainda mais, um mínimo de 1/2 volta, quando a corda de arranque estiver totalmente puxada.

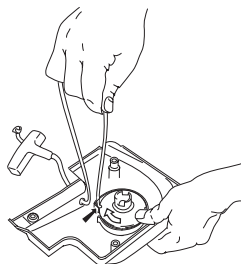

Troca de mola de retorno partida



- Levante o carretel. Ver instruções em Troca de corda de arranque gasta ou rompida. Não se esqueça de que a mola de retorno está sob tensão no compartimento do dispositivo de arranque.
- Desaperte os parafusos que sujeitam a cassete de mola.

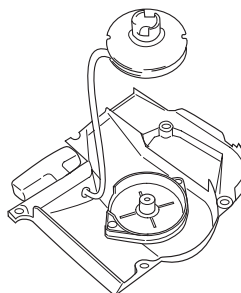

- Desmonte a mola de retorno de modo que o dispositivo de arranque, com o lado interno voltado para baixo, roce levemente contra a bancada. Se a mola se soltar na montagem, enrola-se a mesma da periferia para o centro.
- Lubrifique a mola de retorno com óleo fino. Monte o carretel e estique a mola de retorno.

Montagem do dispositivo de arranque

- Monte o dispositivo de arranque puxando primeiro a corda para fora e colocando depois o dispositivo de arranque no lugar, contra o carter. Depois solte lentamente a corda de arranque de modo que os prendedores do arranque se prendam ao carretel.

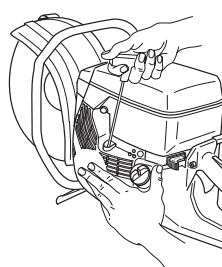

- Monte e aperte os parafusos que prendem o dispositivo de arranque.

Vela de ignição

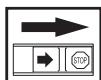

O funcionamento da vela de ignição é sensível a:

- Carburador incorrectamente regulado.
- Mistura incorrecta de combustível (demasiado óleo).
- Filtro de ar sujo.

Esses factores causam a formação de crostas nos eléctrodos da vela de ignição e podem ocasionar problemas no funcionamento e dificuldades em arrancar.

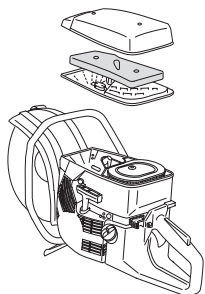

- Se a potência da máquina for baixa, se for difícil de arrancar ou a marcha em vazio for inconstante: verifique sempre a vela de ignição, antes de tomar outras providências. Se a vela estiver suja, limpe-a e verifique se a folga entre os eléctrodos é de 0,5 mm. A vela de ignição deve ser trocada após um funcionamento de cerca de um mês ou mais cedo se necessário.

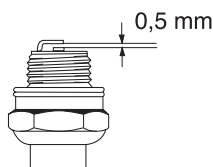

NOTA! Use sempre o tipo de vela de ignição recomendado! Uma vela de ignição incorrecta pode danificar o pistão/cilindro.

Sistema de arrefecimento

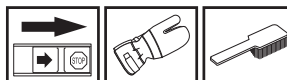

Para obter uma temperatura de funcionamento tão baixa quanto possível, a máquina está equipada com um sistema de arrefecimento.

O sistema de arrefecimento é composto por:

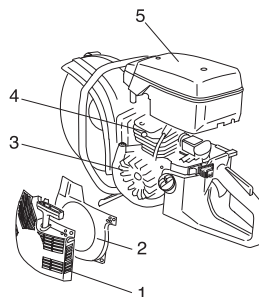

- 1 Entrada de ar no dispositivo de arranque.
- 2 Placa de condução do ar.
- 3 Asas de ventoinha na cambota.
- 4 Aletas de arrefecimento no cilindro.
- 5 Cobertura do cilindro

Limpe o sistema de arrefecimento com uma escova, uma vez por semana, ou com mais frequência, em condições de trabalho difíceis. O sistema de arrefecimento obstruído ou sujo conduz a um sobreaquecimento da máquina, danificando o cilindro e o pistão.

Silenciador

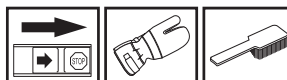

O silenciador é configurado para abafar o nível de ruído e para conduzir os gases de escape para longe do utilizador. Os gases de escape são quentes e podem conter faíscas que podem causar incêndios, se os gases forem dirigidos contra um material seco e inflamável.



Nunca use a máquina com o silenciador em mau estado.

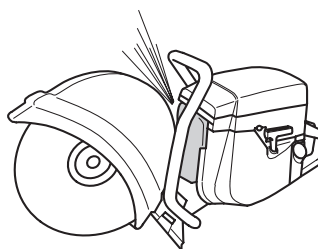

MANUTENÇÃO

Instruções gerais de manutenção

Seguem abaixo algumas instruções gerais de manutenção. Para mais informações, consulte a sua oficina autorizada.

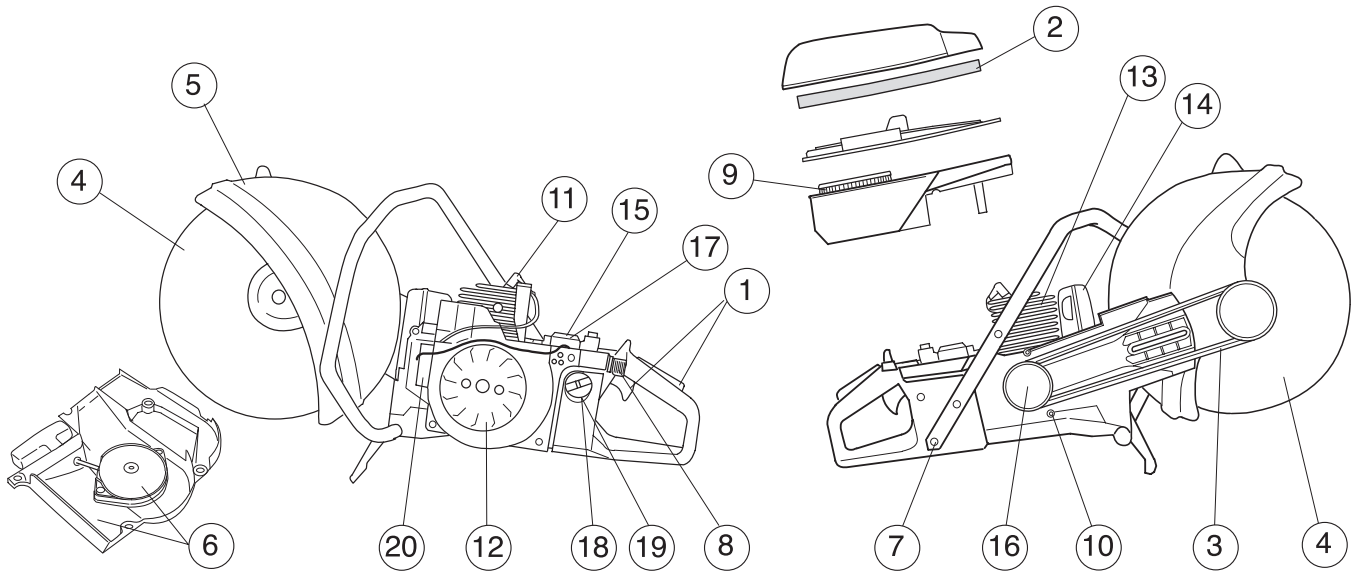

Controle diário

- 1 Verifique se as peças do acelerador funcionam em condições de segurança (acelerador e bloqueio da aceleração de arranque).
- 2 Verifique a tensão da correia de accionamento.
- 3 Verifique o estado do disco de corte e do pinhão.
- 4 Verifique o estado da protecção do disco de corte.
- 5 Verifique o dispositivo de arranque e a corda de arranque e limpe a tomada de ar do dispositivo de arranque por fora.
- 6 Verifique se os parafusos e porcas estão apertados.
- 7 Verifique se o contacto de paragem funciona.

Controle semanal

- 8 Inspeccione e limpe ou substitua o filtro principal.
- 9 Verifique se os punhos e os amortecedores de vibrações estão em bom estado.
- 10 Limpe a vela de ignição. Verifique a folga entre os eléctrodos, 0,5 mm.
- 11 Limpe as asas da ventoinha da cambota. Verifique o dispositivo de arranque e a mola de retorno.
- 12 Limpe as aletas de arrefecimento do cilindro.
- 13 Verifique se o silenciador está bem preso e em bom estado.
- 14 Verifique o funcionamento do carburador.

Controle mensal

- 15 Verifique o filtro de papel
- 16 Verifique o centro do acoplamento, o pinhão e a mola de acoplamento com vista a desgaste.
- 17 Limpe o carburador exteriormente.
- 18 Verifique o filtro e o tubo de combustível. Troque se necessário.
- 19 Limpe o depósito de combustível internamente.
- 20 Verifique todos os cabos e conexões.

ESPECIFICAÇÕES TÉCNICAS

Motor	K950
Cilindrada, cm ³	93,6
Diâmetro do cilindro, mm	56
Curso do pistão, mm	38
Rotação em vazio, r/min.	2500
Rotação em aceleração máxima recomendada, r/min	9750±250
Potência, kW/ r/min.	4,5/9000

Sistema de ignição

Fabricante do sistema de ignição	EM
Tipo de sistema de ignição	ET
Vela de ignição	NGK BPMR 7A
Folga dos eléctrodos, mm	0,5

Sistema de combustível/lubrificação

Fabricante do carburador	Tillotson
Tipo de carburador	HS 282A
Capacidade do depósito, litros	1,0

Peso

Cortador sem combustível e sem disco de corte, kg	
12" (300 mm)	9,9
14" (350 mm)	10,3
16" (400 mm)	11,2

Emissões de ruído

(ver nota 1)

Nível de potência sonora, medido em dB(A)	116
Nível de potência sonora, L _{WA} garantido dB(A)	116

Níveis acústicos

(ver obs. 2)

Nível de pressão sonora equivalente junto ao ouvido do utente, medido conforme EN1454, dB(A)	103
--	-----

Níveis de vibração

Vibrações nos punhos medidas conforme ISO 19432	12" (300 mm)	14" (350 mm)	16" (400 mm)
Punho dianteiro, valor equivalente, m/s ²	7,9	6,2	6,2
Punho traseiro, valor equivalente, m/s ²	9,5	9,0	8,3

Obs. 1: Emissões sonoras para as imediações, medidas sob forma de potência sonora (L_{WA}) conforme a directiva da CE 2000/14/CE.

Obs. 2: O nível de pressão sonora equivalente é calculado como a soma energética dos níveis de pressão sonora ponderados no tempo, em diferentes condições de funcionamento, sob a seguinte divisão de tempo: 1/2 marcha em vazio e 1/2 máx. rotação.

Equipamento de corte

Disco de corte	Velocidade periférica máxima, m/s	Rotação máxima no veio de saída, rpm
12" (300 mm)	80	5200
14" (350 mm)	100	5200
16" (400 mm)	100	4200

ESPECIFICAÇÕES TÉCNICAS

Certificado CE de conformidade

(Válido unicamente na Europa)

Husqvarna Construction Products, SE-433 81 Partille, Suécia, telefone: +46-31-949000, garante por este meio que o cortador de disco **K950** com número de série do ano 2006 e posterior (o ano é indicado na placa de tipo, seguido de um número de série) está em conformidade com o estipulado na DIRECTIVA DO CONSELHO:

- de 22 de Junho de 1998 "referente a máquinas" **98/37/CE**, anexo IIA.
- de 3 de maio de 1989 "referente a compatibilidade electromagnética" **89/336/CEE**, e seus apêndices válidos actualmente.
- de 8 de Maio de 2000 "referente à emissões sonoras para as imediações" **2000/14/CE**. Avaliação de conformidade efectuada de acordo com as disposições do Anexo V.

Para informações referentes às emissões sonoras, ver o capítulo Especificações técnicas.

Foram respeitadas as normas seguintes: **SS-EN ISO 12100:2003, EN-ISO 55012:2002, EN 1454, ISO 19432**

SMP Svensk Maskinprovning AB, Fyrisborgsgatan 3, SE-754 50 Uppsala, Suécia, efectuou, a pedido de Husqvarna AB, a prova de protótipo voluntária, com vista ao cumprimento das estipulações da directiva 2000/14/CEE. O certificado tem o número: **01/169/003 – K950**.

Partille, 14 de Novembro de 2006



Ove Donnerdal, Chefe de Desenvolvimento



1150288-59



2006-12-08