

Naudojimosi instrukcijos
K3600 MKII

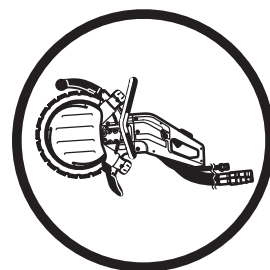

Prieš naudodami įrenginį, atidžiai perskaitykite naudojimosi instrukcijas ir įsitikinkite, ar viską gerai supratote.

Lithuanian

SUTARTINIAI ŽENKLAI

Sutartiniai ženklai

PERSPĖJIMAS! Dėl neteisingo ar neapdairaus naudojimo mašina gali būti pavojingas įrenginys, ir naudotojas ar kiti asmenys gali rimtai ar net mirtinai susižeisti.



Prieš naudodami įrenginį, atidžiai perskaitykite naudojimosi instrukcijas ir įsitinkite, ar viską gerai supratote.



Visada nešiokite:

- Pripažintą apsauginį šalną
- Pripažintas apsaugines ausines
- Apsauginiai akiniai arba apsauginis šalmo skydelis
- Kvėpavimo kaukė



Šis gaminytis atitinka galiojančius Europos (CE) reikalavimus.



Likusieji ant įrenginio nurodyti simboliai pažymi specialius įvairiose rinkose keliamus sertifikavimo reikalavimus.

Prieš atlikdami įrenginio patikrą ir/arba priežiūrą, visada atjunkite įrenginį nuo hidraulinį žarnų.

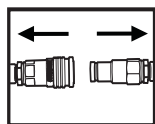

Visada mūvėkite pripažintas apsaugines pirštines.

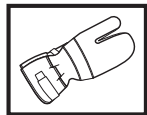

Būtina nuolatinė priežiūra.

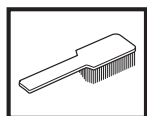

Patikrinkite vizualiai.

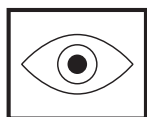

Turite nešioti apsauginius akinius arba šalmo apsauginį skydelį.



TURINYS

Turinys

SUTARTINIAI ŽENKLAI

Sutartiniai ženklai 2

TURINYS

Turinys 3

KAS YRA KAS?

Pjaustytuvo dalys. 4

SAUGOS INSTRUKCIJOS

Prieš pradėdant naudoti naują pjaustytuvą 5

Asmeninės saugumo priemonės 5

Įrenginio apsauginės dalys 5

Įrenginio apsauginės įrangos kontrolė, priežiūra ir taisymas . 6

Bendri saugumo reikalavimai 7

Bendrosios darbo instrukcijos 7

NUSTATYMAS IR REGULIAVIMAS

Pavara 10

Geležties montavimas 10

Hidraulinės žarnos 12

Vandens žarna 12

Vandens tiekimas 12

Vandens dozavimas 12

ĮJUNGIMAS IR IŠJUNGIMAS

Įjungimas ir išjungimas 13

PRIEŽIŪRA

Priežiūra 14

Sukomplektuoto vedančiojo velenėlio demontavimas 14

Sukomplektuoto vedančiojo velenėlio montavimas 14

Vedančioji žvaigždutė 15

Atraminių velenėlių/vedančiųjų velenėlių keitimas 15

Geležties perdėjimas 16

Jungtys 16

Hidraulinės žarnos 16

Priežiūros grafikas 17

Geležties atitinka EN1 3236 17

KLADŲ PAIEŠKA

Mechanika 18

TECHNINIAI DUOMENYS

Hidraulinių žarnų prailginimas 19

EB patvirtinimas dėl atitikimo 19

KAS YRA KAS?

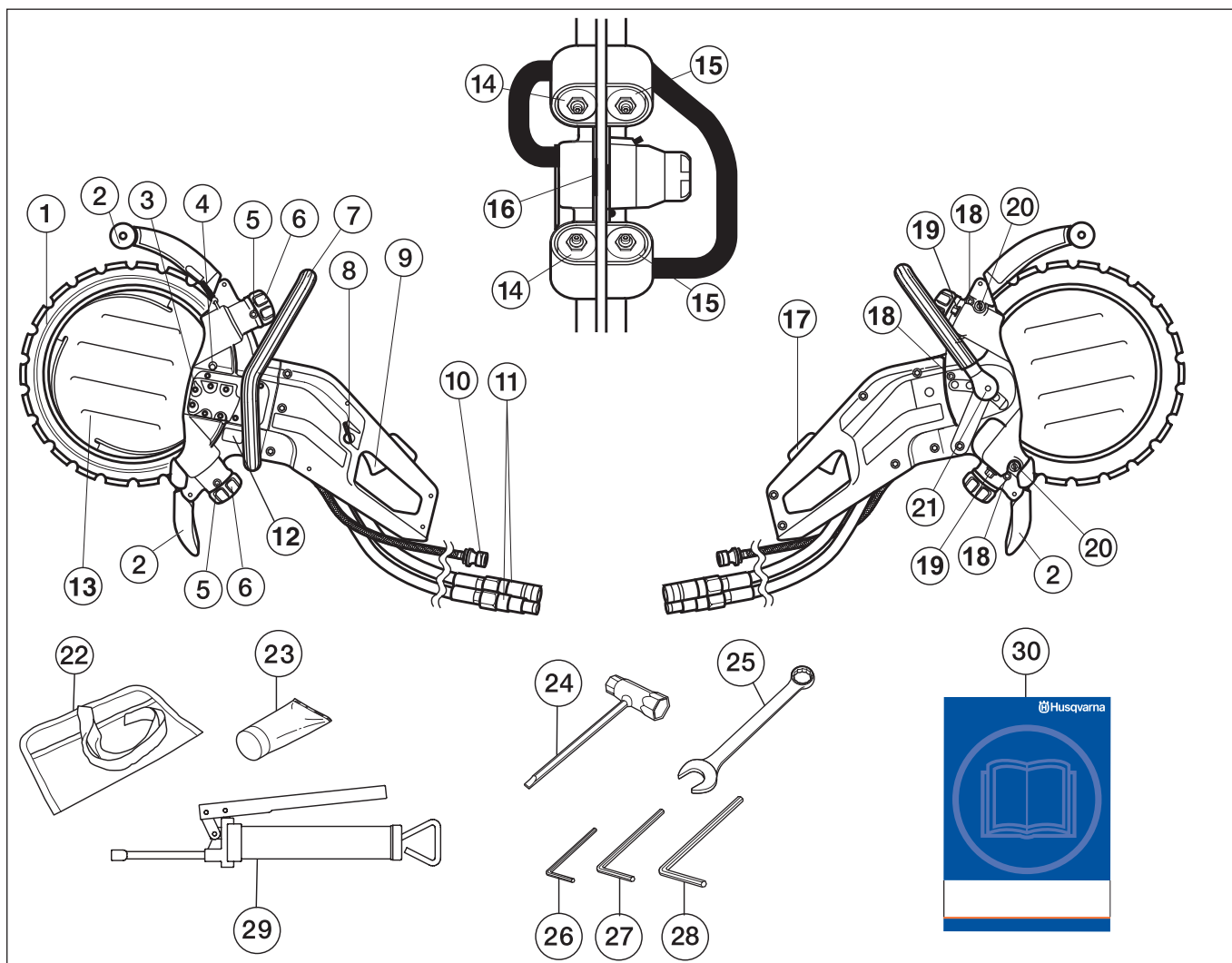

Pjaustytuvo dalys.

- | | |
|-------------------------------------|--|
| 1 Deimantinė geležtė | 16 Vedančioji žvaigždutė |
| 2 Geležtės apsauga/purvasaugis | 17 Starterio blokatorius ir vandens ĮJUNGIMO / IŠJUNGIMO sklendė |
| 3 Hidraulinis variklis | 18 Gaubto varžtai |
| 4 Vedančiosios žvaigždutės užraktas | 19 Atraminių velenėlių tvirtinimo veržlės |
| 5 Tepimo antgaliai | 20 Reguliavimo varžtai |
| 6 Vedančiųjų velenėlių ratukas | 21 Blokuojantis mygtukas priekinei rankenai |
| 7 Priekinė rankena (reguluojama) | 22 Įrankių krepšys |
| 8 Vandens reguliavimo rankenėlė | 23 Guolių tepalas |
| 9 Starteris | 24 Universalus raktas |
| 10 Vandens prijungimas | 25 19 mm universalus raktas |
| 11 Hidraulinių žarnų jungtys | 26 4 mm šešiakampis raktas |
| 12 Tipo plokštelė | 27 5 mm šešiakampis raktas |
| 13 Vandens diskas | 28 6 mm šešiakampis raktas |
| 14 Atraminiai velenėliai | 29 Tepimo švirktas |
| 15 Vedantieji velenėliai | 30 Naudojimosi instrukcijos |

SAUGOS INSTRUKCIJOS

Prieš pradėdant naudoti naują pjaustytuvą

- Tai – hidraulinis pjaustytuvas, skirtas rankiniam pjovimui. Įrenginys turi būti prijungtas prie hidraulinio agregato, kurio alyvos padavimo greitis yra 35–42 litrai/min., o maksimalus slėgis 150 barų.
- Atidžiai perskaitykite naudojimosi instrukcijas.
- Patikrinkite, kaip pritvirtintas pjovimo diskas, žr. skyrių "Montavimas".

Pjaustytuvą turi patikrinti ir būtinas suregulavimus bei taisymus atlikti Jūsų Husqvarna pardavėjas.



PERSPĖJIMAS! Be gamintojo leidimo jokiū būdu negalima keisti įrenginio konstrukcijos. Visada naudokite originalias atsargines dalis. Nesuderinti konstrukcijos pakeitimai bei nepritaikytos detalės gali sukelti rimtus kūno sužalojimus ir net mirtį.



PERSPĖJIMAS! Naudojant pjovimo, šlifavimo, gręžimo ar formavimo įrankius, gali atsirasti dulkių ar garų, kuriuose gali būti kenksmingų cheminių medžiagų. Sužinokite, iš ko sudarytos medžiagos, su kuriomis dirbate, ir dėvėkite atitinkamą veido kaukę ar kvėpavimo apsaugą.



PERSPĖJIMAS! Pjaustytuvas – pavojingas darbo įrankis, ir jei neapdairiai ar neteisingai juo naudositės, galite rimtai ar net lemtingai susižeisti. Labai svarbu, kad Jūs perskaitytumėte ir suprastumėte šių naudojimosi instrukcijų turinį.

Husqvarna Construction Products siekia pastoviai gerinti produktų konstrukciją. Todėl Husqvarna pasilieka teisę be išankstinio perspėjimo ir papildomų įsipareigojimų keisti konstrukciją.

Visa informacija ir visi šiose instrukcijose pateikti duomenys galioja šias instrukcijas atiduodant j pjaustytuvą.

Asmeninės saugumo priemonės



PERSPĖJIMAS! Naudodami įrenginį, visada dėvėkite atitinkamų tarnybų pripažintas asmenines saugumo priemones. Asmeninės saugumo priemonės nepašalins rizikos susižeisti, tačiau nelaimingo atsitikimo atveju mažiau nukentėsite. Paprašykite pardavėjo išrinkti Jums tinkamiausias priemones.

- Apsauginis šalmas
- Apsauginės ausinės
- Apsauginiai akiniai arba apsauginis šalmo skydelis



- Kvėpavimo kaukė

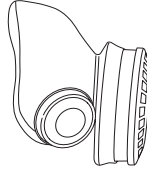

- Patvarios ir neslidžios pirštinės.

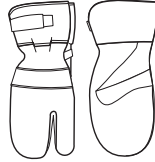

- Ne per didelė, tvirta ir patogi apranga, leidžianti laisvai judėti.



- Naudokite kojų apsaugą, kuri rekomenduojama pjaunant konkrečią medžiagą.
- Auliniai batai plieniniu pirštų gaubteliu ir rantių padu



- Netoliese visada turėkite pirmosios pagalbos vaistinėlę.

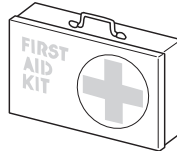

Įrenginio apsauginės dalys

Šiame skyriuje pasakojama apie įvairius įrenginio saugos elementus, aiškinama, kaip jie veikia, patariama, kaip juos prižiūrėti ir tvarkyti, jei norite, kad pjūklas dirbtų gerai ir saugiai. Žr. skyrių Kas yra kas?, jei norite pamatyti, kur kokia detalė yra Jūsų įrenginyje.



PERSPĖJIMAS! Niekada nenaudokite įrenginio su netvarkingomis apsauginėmis detalėmis. Laikykitės kontrolės, priežiūros ir taisymo instrukcijų, kurios yra nurodytos šiame skyrelyje.

Starteris

Starteris naudojamas įrenginio paleidimui ir išjungimui.

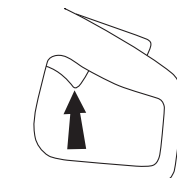

SAUGOS INSTRUKCIJOS

Starterio blokatorius ir vandens ĮJUNGIMO / IŠJUNGIMO sklendė

Akceleratoriaus užrakto konstrukcija yra tokia, kad netyčia nebūtų galima aktyvuoti akceleratoriaus gaiduko. Su akceleratoriaus užraktu valdoma ir vandens ĮJUNGIMO / IŠJUNGIMO sklendė.

Kai akceleratoriaus blokatorius (A) įspaudžiamas, atsidaro vandens sklendė, o akceleratorius (B) atjungiamas.

Kol akceleratoriaus gaidukas yra įspaustas, tol akceleratoriaus blokatorius bus įspaustas, o vandens sklendė atvira.

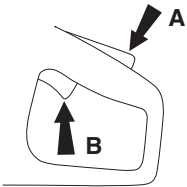

Kai rankenėlė atleidžiama, starteris ir starterio blokatorius sugrįžta į pradinę padėtį. Tai vyksta dėl dviejų, viena nuo kitos nepriklausomų, atmetamųjų spyruoklių sistemų. Tokiu būdu įrenginys sustoja, o starteris užsifiksuoja.

Atleidus rankeną, vandens vožtuvas sugrįžta į uždarytą padėtį.

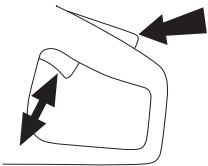

Geležtės apsauga

Ši apsauga tvirtinama virš geležtės, ji sukonstruota taip, kad apsaugotų naudotoją nuo geležtės atplaišų ar pjaunamos medžiagos skeveldrų.

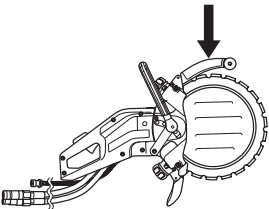

Įrenginio apsauginės įrangos kontrolė, priežiūra ir taisymas



PERSPĖJIMAS! Įrenginio priežiūra ir taisymas reikalauja specialaus pasirengimo. Tai ypač liečia įrenginio apsauginę įrangą. Jei jūsų įrenginys neatitiks nors vieno iš žemiau pateiktų kontrolės reikalavimų, kreipkitės į sertifikuotą remonto dirbtuvę. Perkant mūsų produktus, mes garantuojame profesionalų aptarnavimą ir priežiūrą. Jei įrenginio pardavėjas neatlieka aptarnavimo, paprašykite jo duoti artimiausios remonto dirbtuvės adresą.

Starterio paleidimo ir išjungimo funkcijos patikra

Užveskite įrenginį, atleiskite akceleratoriaus gaiduką ir patikrinkite, ar variklis bei geležtė sustos.

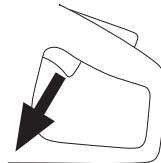

Starterio blokatoriaus patikra

Patikrinkite, ar starteris yra užfiksuotas, kai starterio blokatorius yra savo pradinėje padėtyje.



Įspauskite starterio blokatorių ir patikrinkite, ar jis sugrįžta į savo pradinę padėtį jį atleidus.

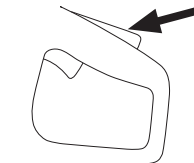

Patikrinkite, ar starteris ir starterio blokatorius lengvai juda, o atmetamųjų spyruoklių sistema veikia.

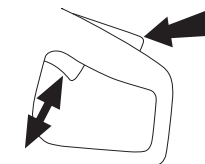

Užveskite įrenginį, atleiskite akceleratoriaus gaiduką ir patikrinkite, ar variklis bei geležtė sustos.

SAUGOS INSTRUKCIJOS

Geležties apsaugos patikra



PERSPĖJIMAS! Prieš užvesdami įrenginį visada patikrinkite, ar apsauga yra tinkamai sumontuota. Taip pat patikrinkite, ar geležtė yra teisingai pritvirtinta ir nėra pažeista. Pažeista geležtė gali sužaloti. Žr. nuorodas Surinkimas.

Patikrinkite, ar apsauga yra sveika ir nėra įtrūkusi ar deformuota.

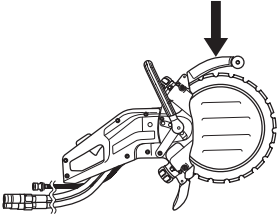

Bendri saugumo reikalavimai

- Pjaustytuvo konstrukcija leidžia pjauti kietas medžiagas, pavyzdžiui, mūrą. Saugokitės padidėjusio atatrunkos pavojaus pjaunant minkštas medžiagas. Žr. nuorodas Kaip išvengti atatrunkos smūgių.
- Nedirbkite diskiniu pjūklų, pirmiau neperskaitę ir nesupratę šios instrukcijos turinio. Taisyklę, kuris nėra aprašytas skirsnyje „Diskinio pjūklo saugos detalių tikrinimas, priežiūra ir taisymas“, turi atlikti kompetentingi aptarnavimo specialistai.
- Niekada nenaudokite įrenginio, jei esate pavargę, jei vartojote alkoholį ar vaistus, kurie gali turėti įtakos jūsų regėjimui, nuovokai ar koordinacijai.
- Naudokite asmenines saugumo priemones. Žr. nuorodas Asmeninės saugumo priemonės.
- Niekada nenaudokite įrenginio, kurio konstrukcija yra modifikuota, lyginant su gamyklos standartu.
- Niekada nenaudokite techniškai netvarkingo įrenginio. Reguliariai tikrinkite detales, atlikite testus ir priežiūros darbus, nurodytus šioje instrukcijoje. Kai kurias priežiūros operacijas ir aptarnavimo darbus gali atlikti tik tam paruošti kvalifikuoti specialistai. Žr. nuorodas Priežiūra.
- Niekam kitam niekada neleiskite naudotis įrenginiu prieš tai neįsitikinus, ar jie suprato naudotojimosi instrukcijų turinį.

Pervežimas ir laikymas

Nelaikykite ir negabenkite pjaustytuvo su uždėta geležte.

Pjaustytuvą laikykite užrakinamoje patalpoje, kur jo negalės pasiekti vaikai ir pašaliniai asmenys.

Panaudojus įrenginį, geležtę būtina nuimti ir tvarkingai padėti. Geležtę laikykite sausiai.

Bendrosios darbo instrukcijos



PERSPĖJIMAS! Šiame skyrelyje aprašomos esminės saugaus darbo pjaustytuvu taisyklės. Ši informacija padės Jums ugdyti profesionalius įgūdžius ir turtinti patirtį. Jei tam tikroje situacijoje pasijusite nesaugiai, užbaikite darbą ir kreipkitės į ekspertus. Kreipkitės į prekybos agentą, aptarnavimo dirbtuves arba patyrusį pjaustytuvo naudotoją. Nesistenkite atlikti darbo, jei nesate tam pakankamai kvalifikuotas!

Esminės saugumo taisyklės

- Apsidairykite aplink:
 - Ar šalia nėra žmonių, gyvulių ar kt., kas galėtų trukdyti jūsų darbui šiuo įrenginiu.
 - Tam, kad anksčiau minėtieji išvengtų kontakto su pjovimo įranga.
- Nenaudokite esant nepalankioms oro sąlygoms. Pavyzdžiui, esant tirštam rūkui, lyjant, pučiant stipriam vėjui, esant dideliame šalčiui ir t. t. Darbas blogomis oro sąlygomis vargina, padidėja rizikos faktoriai, pavyzdžiui, dėl slidaus pagrindo.
- Niekada nepradėkite dirbti pjūklų, neatlaisvinę darbo vietos bei tvirtai neatsistoję. Apsidairykite, ar nėra galimų kliūčių netikėtam atsitraukimui. Įsitinkite, kad niekas ant jūsų neužkris ir nesužeis jūsų dirbant pjūklų. Būkite ypač atsargūs, dirbdami nuožulnaus reljefo vietovėje.
- Įsitinkite, ar drabužiai arba kūno dalys nesiliečia su besisukančia pjovimo įranga.
- Laikykitės saugaus atstumo nuo pjovimo įrangos, kol ji sukasi.
- Pjovimo įrangos apsauga visada turi būti uždėta, kai įrenginys veikia.
- Pasirūpinkite pakankamu darbo vietos apšvietimu, kad jūsų darbo sąlygos būtų saugios.
- Neperkelkite įrenginio, kol pjovimo įranga sukasi.
- Visuomet pasitikrinkite, ar Jūs turite saugią ir tvirtą atramą kojoms.
- Patikrinkite, ar pjovimo zonoje nėra išvedžiotų vamzdinių ar elektros laidų.

Pjovimas



PERSPĖJIMAS! Pjaustytuvo saugus atstumas yra 15 metrų. Jūs nešate atsakomybę už tai, kad darbo zonoje nebūtų nei gyvūnų, nei žmonių. Nepradėkite pjauti, kol darbo zona nėra laisva, o jūs nestovite tvirtai.

Bendri principai

- Pradėkite pjauti, kai variklis veikia maksimaliomis apsukomis.

SAUGOS INSTRUKCIJOS

- Įrenginį visada laikykite tvirtai suėmę abejomis rankomis. Laikykite taip, kad nykščiai ir pirštai apimtų rankenas.

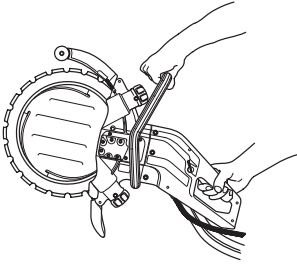

PERSPĖJIMAS! Ilgalaikė vibracija gali pakenkti silpnesnės sveikatos žmonių kraujotakai ir nervų sistemai. Pajutę somatinius negalavimo požymius, kreipkitės į gydytoją. Pirmieji simptomai gali būti: kūno tirpimas, jautrumo praradimas, peršėjimas, smelkimas, skausmas, sumažėjusi jėga ar silpnumas, odos spalvos ar jos struktūros pakitimai. Šie simptomai paprastai pasirodo ant pirštų, rankų ar riešų.

Pjovimo technika

Žemiau aprašoma technika yra bendojo pobūdžio. Patikrinkite kiekvienos geležtės individualių pjovimo savybių duomenis.

- Apdorojamą detalę atremkite tokiu būdu, kad būtų galima numatyti, kas gali įvykti, o pjovimo metu pjūvis išliktų atviras.

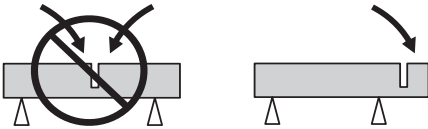

- Patikrinkite, ar įrenginiui veikiant geležtė nesiliečia su koku daiktu.
- Visada pjaukite prie maksimalių apskukų.
- Pjaustymo darbus pradėkite švelniai, tegul įrenginys dirba – nespauskite geležtės.
- Geležtę judinkite lėtai pirmyn ir atgal, kad būtų išlaikytas kuo mažesnis kontaktinis paviršius tarp geležtės ir pjaunamosios medžiagos. Tokiu būdu geležtės temperatūra nekils, o pjovimas bus efektyvus.

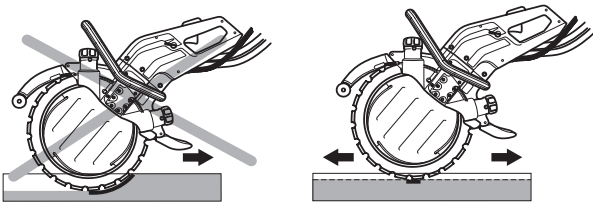

- Spauskite įrenginį vertikaliai su geležte. Šoninis spaudimas yra labai pavojingas – jis gali pažeisti geležtę.

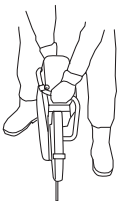

PERSPĖJIMAS! Besąlygiškai venkite pjauti geležtės šonu; ji be abejonės deformuosis, skils ir sukels dideles traumas. Naudokite tik pjaunančiąją dalį.

Nelenkite pjaustytuvo į šonus – geležtė gali įstrigti arba lūžti ir sužeisti žmones.

Pjūvio gylis.

K3600 MKII gali pjauti iki 260 mm (10 colių) gylio pjūvius. Geriausias būdas patikrinti įrenginį yra pirmiausiai padaryti 50–70 mm (2–3 colių) gylio pjūvio atžymas. Tokiu būdu vandens diskas įsiterps į apdorojamą detalę ir Jūs padėsite valdyti įrenginį. Jei Jūs bandysite iš vieno karto pjauti visą gylį, užims daugiau laiko. Jei Jūs pjausite 260 mm (10 colių) per 3–4 kartus, bus greičiau.

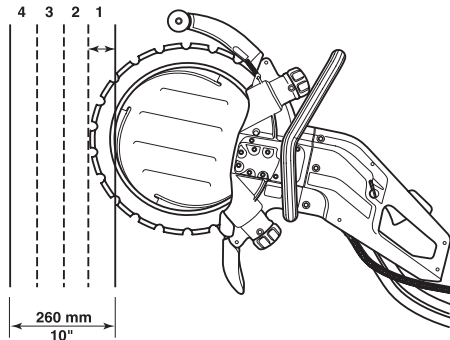

Didesni darbai

Kai pjūvis viršija 1 m – pritvirtinkite lentelę lygiagrečiai pjaunamai linijai. Lentelė atliks valdymo liniuotės funkciją. Šią liniuotę naudokite darant 50–70 mm (2–3 colių) gylio pjūvio atžymas per visą pjaunamąjį ilgį. Padarę atžymas, nuimkite liniuotes.



Smulkesni darbai

Pirmiausiai padarykite maks. 50–70 mm (2–3 colių) gylio paviršinę. O paskui pabaikite pjauti.

Pjovimo seka

Pirmiausiai atlikite apatinį horizontalų pjūvį. Paskui atlikite du vertikalius pjūvius. Užbaikite horizontaliu viršutiniu pjūviu.

Neužmirškite blokus padalinti į tokias dalis, kurias būtų galima saugiai transportuoti ir pakelti.

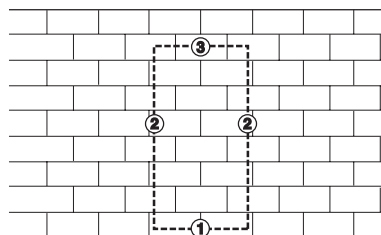

PASTABA! Jei viršutinis horizontalus pjūvis padaromas pirmiau už apatinį horizontalų pjūvį, apdorojamoji detalė nukris ant geležtės ir ją sugnybs.

SAUGOS INSTRUKCIJOS

Kaip išvengti atatrancos smūgių



PERSPĖJIMAS! Atatrancos smūgiai gali būti labai staigūs, netikėti ir stiprūs, o pjaustytuvą ir pjovimo diską gali atmesti link naudotojo. Jei pjovimo diskas sukasi ir jei jis kliudo naudotoją, gali labai sunkiai ar net lemtingai sužeisti. Todėl būtina suprasti, kas sukelia atatrancos smūgį ir kad jų galima išvengti dirbant atsargiai ir naudojant tinkamą darbo techniką.

Kas yra atatrancos smūgis?

Atatrancos smūgis – netikėtos reakcijos pavadinimas, kai pjaustytuvas ir pjovimo diskas atmetamas nuo daikto, kuris pateko į kontaktą su disko viršutinės plokštumos ketvirčiu, taip vadinamu atatrancos smūgio rizikos zona.

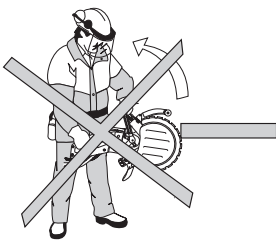

Esminės taisyklės

- Niekada nepradėkite pjauti pjovimo disko viršutine disko ketvirtąja dalimi, kaip parodyta paveikslėlyje, taip vadinamu atatrancos smūgio pavojaus sektoriumi.

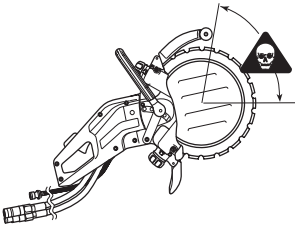

- Įrenginį visada laikykite tvirtai suėmę abejomis rankomis. Laikykite taip, kad nykščiai ir pirštai apimtų rankenas.

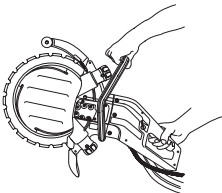

- Tvirtai laikykite pusiausvyrą ir tvirtai remkitės į žemę kojomis.
- Visada pjaukite prie maksimalių apsučių.
- Stovėkite patogiai nutolę nuo pjaunamo objekto.
- Būkite atsargūs, įleisdami pjūklą į anksčiau pradėtą pjūvį.
- Niekada nekelkite pjūklo aukščiau pečių linijos.
- Stebėkite, kad gaminys nepajudėtų ar nevyktų kas nors kita, dėl ko pjūvis galėtų suspausti diską.



PERSPĖJIMAS! Pjaustant plastikus su deimantiniu pjaunamuoju disku gali įvykti atatranka, kai medžiaga išsilydo dėl šilumos, išsiskiriančios pjovimo metu, ir prikimba prie disko.

Disko įtraukimas

Įtraukimas atsiranda tada, kai geležtės apatinė dalis staiga sustabdoma arba pjūvis ją suspaudžia. (Kaip to išvengti, žr. "Esminės taisyklės" ir "Suspaudimas ir sukimasis" žemiau.)

Suspaudimas ir sukimasis

Suspaudimas atsiranda tada, kai pjūvis susipaudžia. Įrenginys staiga ir labai stipriai gali būti patrauktas žemyn.

Kaip išvengti suspaudimo

Atremkite gaminį taip, kad pjūvis liktų atviras ir pjaunant, ir pabaigus pjovimą.

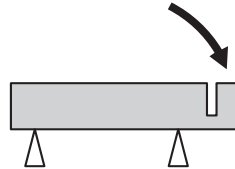

Geležtės deimantiniai ašmenimis

Geležtės deimantiniai ašmenimis pagamintos iš plieninio korpuso su pramoninių deimantų segmentu.

Visada naudokite pagalastą geležtę deimantiniai ašmenimis. Pagalaskite geležtę pjaudami smiltainį arba plytą.

Geležtės deimantiniai ašmenimis yra kelių kietumo laipsnių. "Minkšta" geležtė deimantiniai ašmenimis turi santykinai trumpą tarnavimo laiką ir pasižymi geromis pjovimo savybėmis. Ji naudojama pjaunant, pvz., granitą ir kietą betoną. "Kieta" geležtė deimantiniai ašmenimis pasižymi ilgesniu tarnavimo laiku, blogesnėmis pjovimo savybėmis ir turi būti naudojamas pjaunant minkštas medžiagas, pvz., plytas ir asfaltą.

Geležtės deimantiniai ašmenimis naudojamos darbai su visomis mūrinėmis konstrukcijomis, armuotu betonu ir kitos sudėties medžiagomis. Geležtės deimantiniai ašmenimis nerekomenduojamos metalo pjovimui.

Aušinimas vandeniu



PERSPĖJIMAS! Nuolat aušinkite deimantines geležtes vandeniu tam, kad būtų galima išvengti perkaitimo, dėl kurio geležtė gali sutrupėti, atsilaisvinti ir sužeisti.

Deimantinės geležtės pjaunant turi būti apsemtos vandeniu, kad atvėsintų geležtę ir surištų dulkes atsirandančias pjovimo metu.

Geležčių deimantiniai ašmenimis galandymas

Geležtės deimantiniai ašmenimis gali atbukti, naudojant netinkamą spaudimą arba pjaunant kai kurias medžiagas, pvz., tvirtai armuotą betoną. Darbas atšipusia geležte deimantiniai ašmenimis sukelia perkaitimą, todėl gali atsilaisvinti deimantiniai segmentai.

Pagalaskite geležtę pjaudami smiltainį arba plytą.

Deimantinių geležčių vibracijos

Per daug spaudžiant, geležtė praras apvalumą, pradės vibruoti.

Mažesnis spaudimas turėtų sumažinti vibraciją. Kitu atveju pakeiskite geležtę. Geležtė yra skirta tik pjaunamajai medžiagai.

NUSTATYMAS IR REGULIAVIMAS

Pavara

Dėl unikalios įrangos konstrukcijos jėga neperduodama per geležtės centrą. Valdymo velenėlių du flanšai yra geležtės griovelyje. Valdymo velenėlių spyruoklės spaudžia velenėlius, kurie savo ruožtu spaudžia V formos kraštą geležtės viduje link V formos griovelio vedančiojoje žvaigždutėje. Vedančioji žvaigždutė yra ant ašies, kurią varo hidraulinis variklis.

Tokiu būdu naudojant 350 mm (14 colių) deimantinę geležtę, galima pjauti iki 260 mm (10 colių).

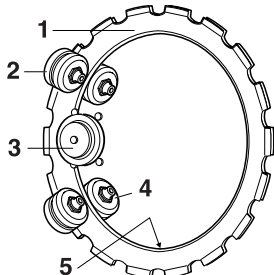

- 1 Geležtė
- 2 Atraminiai velenėliai
- 3 Vedančioji žvaigždutė
- 4 Vedantieji velenėliai
- 5 V formos kraštas

Esminis techninis aptarnavimas

Naudojant geležtę kurį laiką, susidėvi geležtės vidus ir griovelis vedančiojoje žvaigždutėje.

Pjaustytuvą Ring ir toliau gerai veiks, jei:

- vedančioji žvaigždutė nesusidėvėjusi

A) Nauja

B) Susidėvėjusi

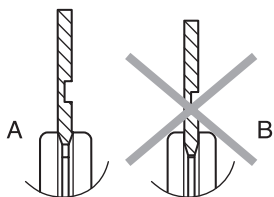

- vedantieji velenėliai neusidėvėję

A) Nauji

B) Susidėvėjusi

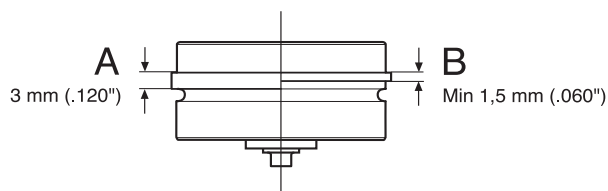

- teisingai sureguliuoti velenėliai ir geležtę.

Deimantinės geležtės tarnavimo laikotarpiu velenėlius reikėtų tikrinti du kartus – po naujos geležtės pritvirtinimo ir kai geležtė yra sunaudota 50%.

Geležtės montavimas



PERSPĖJIMAS! Atliekant techninį aptarnavimą, visada atjunkite pjaustytuvą nuo hidraulinės jungties. Nelaukti geležtės judesiai gali sukelti rimtas traumas.

Savo asortimente mes turime geležtes įvairioms medžiagoms pjauti. Kreipkitės į savo Husqvarna prekybos atstovą dėl informacijos, kokia geležtė geriausiai tinka Jūsų poreikiams.

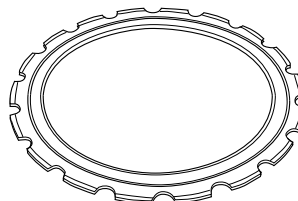

PERSPĖJIMAS! Naudotą geležtę draudžiama permontuoti. Naudota geležtė gali būti susilpnėjusi. Permontuota geležtė gali įtrūkti arba sudužti ir timtai sužeisti operatorių ar kitus asmenis.



PERSPĖJIMAS! Prieš tvirtindami geležtę ant įrenginio patikrinkite, ar ji nėra pažeista. Pažeistos geležtės gali sprogti ir rimtai sužeisti.

- Nuvalykite purvą nuo geležtės paviršiaus.

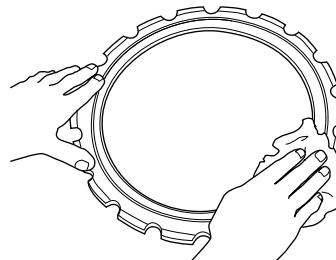

- Atsukite atraminių velenėlių gaubto tvirtinimo varžtes.

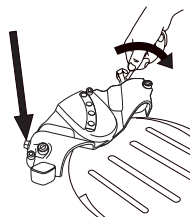

- Kelis kartus pasukite reguliavimo varžtus.

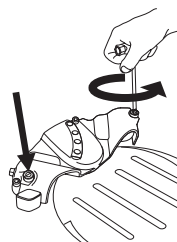

NUSTATYMAS IR REGULIAVIMAS

- Atsukite tvirtinimo rankenėlę taip, kad spyruoklė nebūtų tokia įtempta.

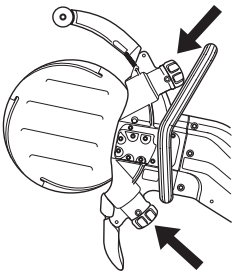

- Ištraukite blokatorių iki priekinės rankenos, o rankeną pastatykite į aptarnavimo padėtį.

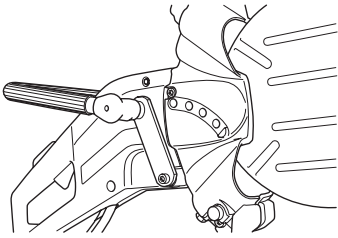

- Naudodami 6 mm šešiakampį raktą, atsukite tris varžtus, kurie laiko atraminio velenėlio gaubtą, ir jį nuimkite.

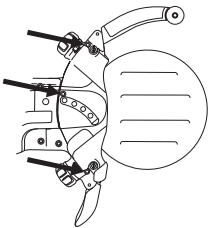

- Pritvirtinkite geležtę.

PASTABA! Geležtė vienoje pusėje turi griovelį (A) – valdymo griovelį atraminiams velenėliams. Įsitinkite, ar geležtės V formos kraštas patenka į vedančiąją žvaigždutę, o geležtės valdymo griovelis tinka kiekvienam vedančiajam velenėliui. Žr. skyrelį "Pavara".

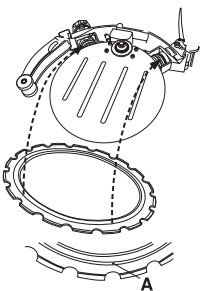

- Jei reikia, įspauskite vedantįjį velenėlį, kad jis labiau priglustų prie geležtės griovelio.

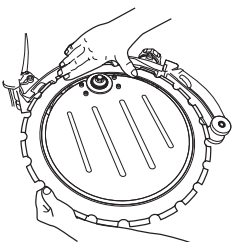

- Pritvirtinkite atraminių ritinėlių gaubtelį ir įsitinkite, ar vedančiųjų velenėlių flanšai vis dar yra geležtės griovelyje. Paskui stipriai priveržkite tuos tris varžtus.

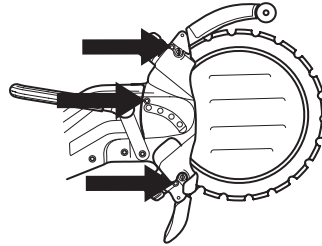

- Pasukite geležtę ir įsitinkite, ar atraminiai velenėliai nėra įtempti geležtės atžvilgiu.

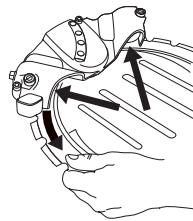

- Nustatykite reguliavimo varžtus taip, kad atraminiai velenėliai liestųsi su geležte.

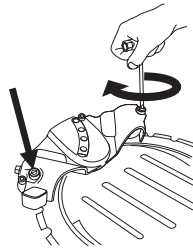

- Sureguliuokite taip, kad nykščiu būtų galima lengvai atlaikyti atraminius velenėlius, kai geležtė sukasi. Atraminis velenėlis tik kartais suksis su geležte.

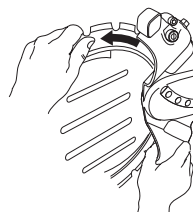

- Priveržkite atraminių velenėlių gaubto tvirtinimo varžles.

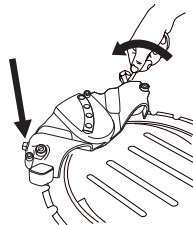

- Pasukite geležtę ir patikrinkite, ar vis dar nykščiu galima atlaikyti velenėlius, kai geležtė sukasi.

PASTABA! Įrenginys turi būti vertikaliaje padėtyje. Jei įrenginys guli ant šono, geležtės svoris neleis tiksliai sureguliuoti.

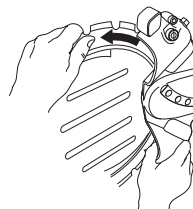

NUSTATYMAS IR REGULIAVIMAS

- Stipriai priveržkite ratukus ir įrenginys bus paruoštas eksploatacijai.

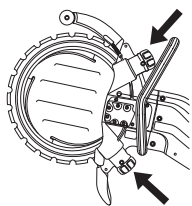

Hidraulinės žarnos



PERSPĖJIMAS! Pjaustytuvo negalima jungti prie hidraulinio slėgio sistemos viršijančios 150 barus (3000 psi).

- Prieš prijungiant žarnas: įsitikinkite, ar jungtys yra švarios – tiek ant įrenginio, tiek ant žarnų.
- Slėginę žarną (A) iš hidraulinės sistemos prijunkite prie įrenginio jungties.
- Antrąją hidraulinę žarną (B) prijunkite prie jungties. Šia žarna alyva teka atgal į bakelį.

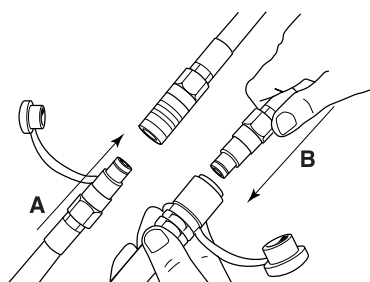

PASTABA! Galima prijungti du žarnų kompleksus, jei reikia ilgesnio nei 18 m. žarnos. Niekada nejunkite daugiau nei dvi žarnas, nes jungtys gali sąlygoti per didelį našumo praradimą. Žr. "Techniniai duomenys".

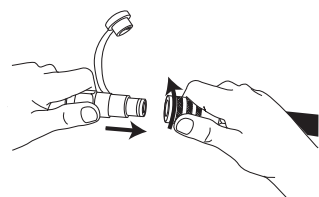

PASTABA! Prieš naudodami įrenginį, pasukite jungčių apsauginius blokatorius į blokavimo padėtį ir įsitikinsite, ar žarnos negalės atsijungti per klaidą.



PERSPĖJIMAS! Kai įrenginys veikia, žarnose itin aukštas slėgis. Niekada nebandykite atjungti ar atlaisvinti žarnų, kai jos įjungtos prie hidraulinės sistemos. Tai gali sukelti rimtas traumas.

Vandens žarna

Vandens žarną prijunkite prie vandens šaltinio. Vandens srovė reguliuojama atsukant vožtuvą. Sumažinkite vandens srovę: 4 l/min. Atsiminkite, kad įrenginio žarnos antgalis yra su filtru.

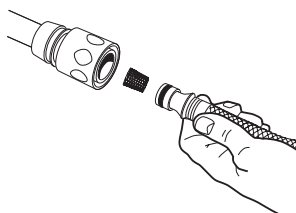

Vandens tiekimas

Įspaudus akceleratoriaus blokatorių (A), atsidaro vandens sklendė.

Vandens sklendė išliks atvira, o akceleratoriaus blokatorius (A) įspaudus tol, kol akceleratorius (B) bus įspaudus.

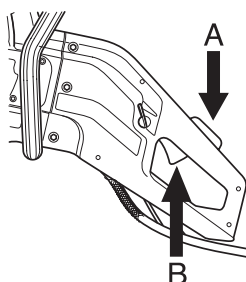

Vandens dozavimas

Vandens srovę eksploatacijos metu galima reguliuoti nykščiu.

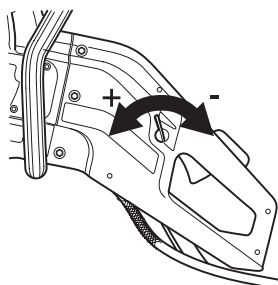

Būtina stipri vandens srovė maksimaliam geležčių tarnavimo laikui.

PASTABA! Vandens slėgis ir vandens srovė turi ypatingą reikšmę geležtės aušinimui ir tarnavimo laikui. Nepakankamas aušinimas trumpina vedančiųjų velenėlių, atraminių velenėlių, vedančiosios žvaigždutės ir geležtės tarnavimo laiką.

IJUNGIMAS IR IŠJUNGIMAS

Ijungimas ir išjungimas



PERSPĖJIMAS! Prieš užvedant atkreipkite dėmesį:

Išitikinkite, ar jūs tvirtai stovite, o geležtė ko nors nekliudys.

Žiūrėkite, kad darbo zonoje nesimaišytų kiti žmonės ar gyvuliai.

Patikrinkite, ar energijos šaltinis (hidraulinis agregatas), kuris bus naudojamas, užtikrina tinkamą alyvos padavimą ir alyvos slėgį.

Užvedimas

- Kairiaja ranka nuimkite priekinę rankeną.

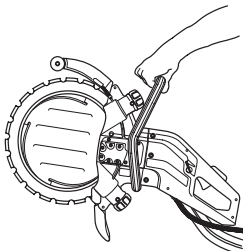

- Dešine ranka paimkite už galinės rankenos. Paėmus už galinės rankenos, atsilaisvina starterio blokatorius.

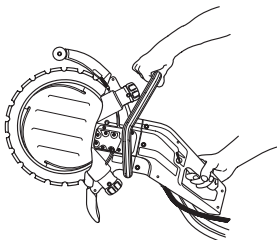

Išjungimas

Variklis sustoja atleidus starterį.

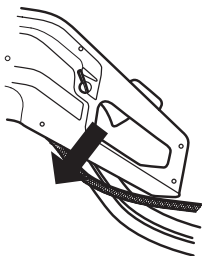

Priežiūra

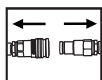

PERSPĖJIMAS! Patikra ir/arba priežiūra turi būti atliekama atjungus hidraulinės žarnos.

Sukomplektuoto vedančiojo velenėlio demontavimas

- Nuimkite atraminių velenėlių gaubtą.

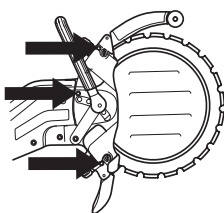

- Nukelkite geležtę.

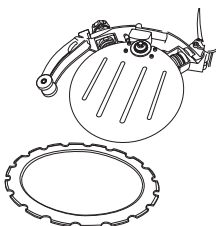

- Atsukite tvirtinimo rankenėlę. Porą kartų pasukite tvirtinimo rankenėlę, kol pajusite pasipriešinimą. Vedantysis velenėlis tada sukasi kartu su tvirtinimo rankenėle ir sustoja, pajutęs pasipriešinimą.

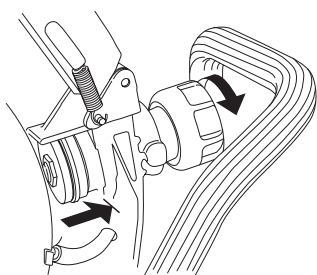

Vedantysis velenėlis yra įspaustas į tvirtinimo rankenėlę. Norėdami atlaisvinti vedantįjį velenėlį, tvirtinimo rankenėlę dar pasukite, kol ji pilnai atsilaisvins.

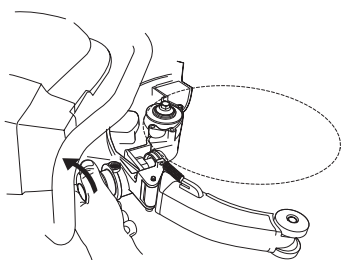

- Vedantįjį velenėlį dabar galima nuimti nuo važiuoklės.

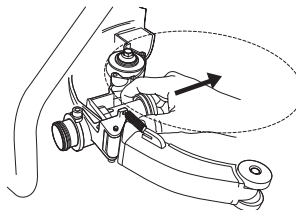

Sukomplektuoto vedančiojo velenėlio montavimas

- Prisukite tvirtinimo rankenėlę ir pasukę 2 kartus, atsukite.

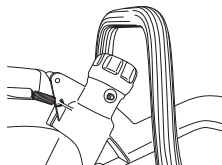

- Vedantįjį velenėlį įdėkite į važiuoklę.

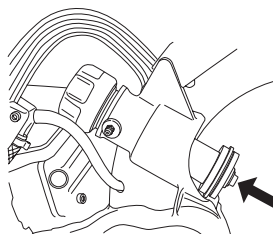

- Paskui vedantįjį velenėlį įspauskite į tvirtinimo rankenėlę.

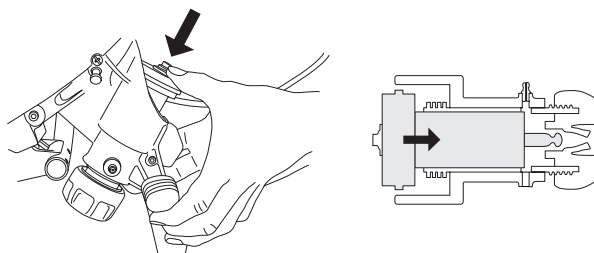

Vedančiojo velenėlio gilžę patepkite tepalu. Prijunkite tepalo švirkštą prie tepimo antgalių (A) ir pumpuokite, kol iš indikatorinių angų (B) pasirodys švarus tepalas.

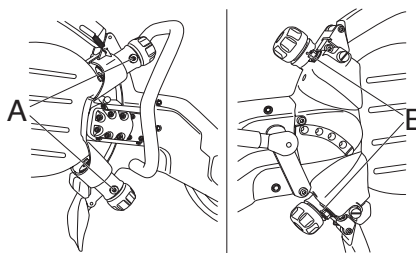

- Tvirtinkite geležtę. Žr. skyrelį "Geležtės montavimas".

Svarbios pastabos:

- Atraminiai velenėliai nesuka geležtės.
- Klaidingas suregulavimas gali pažeisti geležtę.
- Jei geležtė sukasi lėtai arba sustoja, nedelsiant nutraukite darbą ir ieškokite klaidos.

Vedančioji žvaigždutė

- 1 Užblokuokite ašį naudodami blokatoriaus mygtuką. Žr. nuorodas skyrelyje "Sudedamosios dalys".
- 2 Atsukite centrinį varžtą ir nuimkite poveržlę.

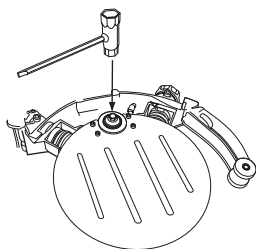

- 3 Dabar galite nuimti vedančiąją žvaigždutę.

PASTABA! Pakeiskite vedančiąją žvaigždutę, kai montuojate naują geležtę. Dėl nusidėvėjusios vedančiosios žvaigždutės geležtė gali prabuksuoti ir susigadinti.

Nepakankama vandens srovė labai sutrumpina vedančiosios žvaigždutės tarnavimo laiką.

Atraminių velenėlių/vedančiųjų velenėlių keitimas

- Nuimkite atraminių velenėlių gaubtą.

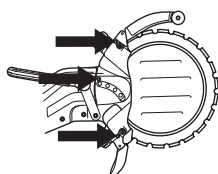

- Patikrinkite velenėlių susidėvimą.
- Norėdami pakeisti velenėlius, naudokite 19 mm raktą ir 5 mm T formos šešiakampį raktą.

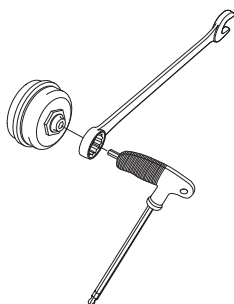

Prieš tvirtindami naujus velenėlius, patepkite guolių tepalu.

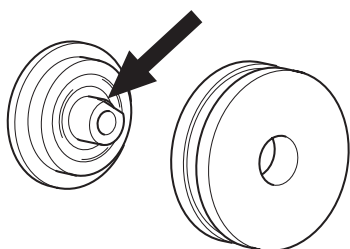

- Keiskite vedančiuosius velenėlius, kai velenėlių flanšai susidėvi 50 %.

A) Nauji

B) Susidėvėję

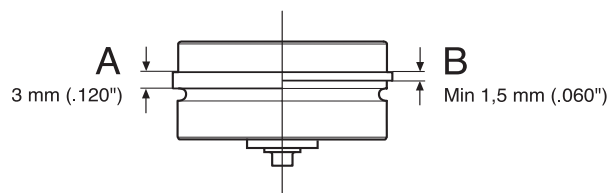

- Keiskite atraminius velenėlius, kai velenėlių paviršius yra lygus arba kai velenėlių paviršiuje nebėra griovelio.

A) Nauji

B) Susidėvėję

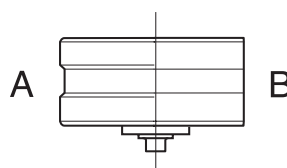

Kai nusidėvėję velenėliai pakeičiami naujais, velenėlius būtina sureguliuoti pagal geležtę. Žr. nuorodas skyrelyje "Nustatymas ir reguliavimas".

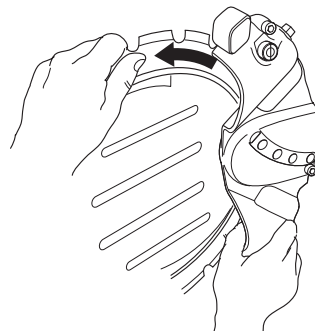

Geležties perdėjimas



PERSPĖJIMAS! Pjaustytuvo Ring geležties draudžiama perdėti. Dėl savo konstrukcijos Ring geležtė apkraunama kitaip nei 1 4 colių deimantinė geležtė. Pirma, vedančioji žvaigždutė juda geležties vidine puse taip, kad tiek vedančiosios žvaigždutės, tiek geležties paviršius dėvisi. Geležties pagrindas tampa plonesnis, o valdymas platesnis, o tai neleidžia geležtei nukristi nuo žvaigždutės. Antra, geležtę apkrauna velenėliai, pats pjovimas, jei geležtė nelaikoma labai tiesiai. Geležtė tempiasi, kol įskyla arba nukrenta, jei ji yra perdėta. Sulūžusi geležtė gali rimtai sužeisti naudotoją ar kitus asmenis. Todėl Husqvarna nepripažįsta, kad Ring geležties būtų perdedamos. Kontaktukite savo Husqvarna prekybos atstovą dėl instrukcijų.

Jungtys

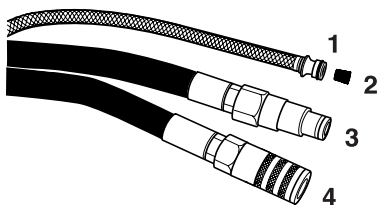

- 1 Vanduo
- 2 Vandens filtras
- 3 Atgal
- 4 Slėgis

SVARBU! Jei jungtis nešvari, purvas gali patekti į alyvą ir tokiu būdu sąlygoti padidėjusį hidraulinio variklio, hidraulinio siurblio, vožtuvų ir pan. dėvėjimąsi. Taip pat gali būti, jog jungtis neužsidarys sandariai.

Prieš prijungiant prie hidraulinės sistemos ir įrenginio, visada išvalykite jungtis. Įsitikinkite, ar užraktas yra paslankus.

Jei reikia, išvalykite vandens filtrą.

Hidraulinės žarnos

Kiekvieną kartą prieš naudojant įrenginį patikrinkite hidraulines žarnas. Įtrūkusias, subliūškusias ar susilpnėjusias žarnas būtina pakeisti.

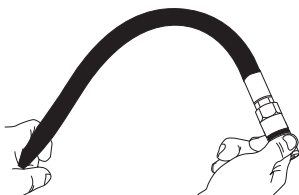

PRIEŽIŪRA

Priežiūros grafikas

PASTABA! Tvarkaraštis remiasi kasdieniu įrangos naudojimu.

| | Kasdien | Du kartus per savaitę |
|--|---------|-----------------------|
| Atraminiai ir kreipiamieji ritinėliai | | |
| Patikrinkite atraminius ritinėlius dėl sudilimo. | | X |
| Patikrinkite kreipiamuosius ritinėlius dėl sudilimo. | X | |
| Iššepkite vedančiuosius velenėlius. | X | |
| Hidraulinė sistema | | |
| Patikrinkite hidraulinės sistemos žarnas. | X | |
| Apžiūrėkite ir išvalykite vandens purkštuką. | X | |
| Pavaros sistema | | |
| Patikrinkite varančiojo rato būklę. | | X |
| Vandens sistema | | |
| Apžiūrėkite ir išvalykite vandens disko purkštukus. | | X |
| Patikrinkite vandens reguliavimo rankenėlę. | | X |
| Patikrinkite filtrą, esantį vandens jungtyje. | | X |
| Regulatorius | | |
| Patikrinkite, kaip veikia regulatorius. | X | |
| Geležtė | | |
| Patikrinkite geležtės apsaugos būklę. | X | |
| Patikrinkite vandens diską. | | X |

Geležtės atitinka EN13236

Husqvarna K3600 MKII atitinka 98/37/EG ir EN13236 kartu su žemiau pateiktomis geležtėmis.

| Tipas | Skersmuo, mm |
|---------------------|--------------|
| Husqvarna | |
| PXR XX | 350 |
| ELR XX (5,6 / ,220) | 350 |
| SLR XX | 350 |
| R550-0355 (5,6 mm) | 350 |
| R530-0355 | 350 |
| R510-0355 (5,6 mm) | 350 |

Pastaba: Geležtės yra įvairaus kietumo ir skirtos įvairioms medžiagoms pjauti; nurodoma dviem skaičiais, XX.

KLaidų paieška

Mechanika

| Požymiai | Galima priežastis | |
|---------------------------|---|--|
| Geležtė nesisuka. | Velenėlių tvirtinimo rankenėlės nepakankamai priveržtos. | |
| | Geležtė neteisingai pritvirtinta ant vedančiųjų velenėlių. | |
| | Per daug įtempti velenėliai. | |
| | Žarna gali būti netinkamai prijungta prie hidraulinės sistemos. | |
| Geležtė sukasi per lėtai. | Žarna gali būti netinkamai prijungta prie galios šaltinio arba yra kita hidraulinio pobūdžio triktis. | |
| | Velenėlių tvirtinimo rankenėlės nepakankamai priveržtos. | |
| | Susidėvėjusi vedančioji žvaigždutė. | |
| | Susidėvėjusi geležtės V formos vidinė pusė. | |
| Geležtė sukasi per lėtai. | Susilpnėjusios vedančiųjų velenėlių spyruoklės. | |
| | Nešvarus hidraulinės sistemos redukcinis vožtuvas. | |
| | Netinkama hidraulinio variklio vožtuvo rankenėlės eiga. | |
| | Blogi velenėlių guoliai. | |
| | Alyvos srauto triktis, patikrinkite hidraulinės alyvos srautą. | |
| | Geležtė iššoka iš savo vietos. | Per laisvas velenėlių suregulavimas. |
| | | Susidėvėję vedantieji velenėliai. |
| | | Geležtė neteisingai pritvirtinta ant vedančiųjų velenėlių. |
| | Geležtė kreivuoja. | Pažeista geležtė. |
| | | Per daug įtempti velenėliai. |
| Segmentai trupa. | Perkaitusi geležtė. | |
| | Sulenкта, pasukta ar blogai prižiūrėta geležtė. | |
| Geležtė pjauna per lėtai. | Bloga geležtė aktualiai medžiagai. | |
| | Patikrinkite, ar ant pjovimo disko purškiama pakankamai vandens. | |
| Geležtė prabuksuoja. | Vedantieji velenėliai laisvai nejuda. Stringantis velenėlis negali pakankamai stipriai spausti vedančiąją žvaigždutę. | |
| | Susidėvėjusi vedančioji žvaigždutė. Šlifuojamos medžiagos ir nepakankamas vandens kiekis pjaunant greitina žvaigždutės susidėvimą. | |
| | Susidėvėjęs vedančiojo velenėlio flanšas. Jei daugiau nei pusė flanšo pločio susidėvėjo, geležtė prabuksuoja. | |
| | Susidėvėję geležtės griovelis ir vidinis kraštas. Atsiranda dėl šlifujamų medžiagų nepakankamo panardinimo į vandenį ir/arba susidėvėjusios vedančiosios žvaigždutės, dėl to geležtė prabuksuoja. | |



TECHNINIAI DUOMENYS

| Techniniai duomenys | K3600 MKII |
|---|---|
| Geležtės skersmuo, mm/coliai | 350/14" |
| Pjovimo gylis, mm/colių | 260/10" |
| Didžiausias apskritiminis greitis, m/sek. / suk./min. | 55/3000 |
| Didžiausias variklio sūkių dažnis, suk./min. | 17000 |
| Hidraulinis variklis | Krumplinės pavaros variklis (atidarytas centrinis vožtuvas) |
| Didžiausias hidraulinis slėgis, bar/ (psi) | 150 / 2200 |
| Alyvos srautas, maž.-didž., l/min. | 35–42 |
| Aukštis, mm/colių | 410 |
| Ilgis, mm/colių | 715 |
| Plotis, mm/colių | 260 |
| Svoris be pjovimo disko, kg | 8,3 |
| Pjovimo disko svoris, kg | 0,8 |
| Hidraulinės alyvos techniniai duomenys* | 150 VG 32 (10W)** |
| Alyvos temperatūra (darbinė), °C | 60 |
| Vandens sąnaudos, l/min. | 4 |
| Hidraulinės jungtys | 1/2" FF tipo pagal HTMA standartą (sriegis 3/8") |

*Mes rekomenduojame naudoti ekologišką hidraulinę alyvą.

**Prie aukštesnės aplinkos temperatūros naudokite didesnio klampumo alyvą.

Triukšmo emisijos

(žr. pastabą 1)

| | |
|---|-----|
| Garso stiprumo lygis, išmatuotas dB(A) | 110 |
| Garso stiprumo lygis, garantuotas L _{WA} dB(A) | 111 |

Garso lygiai

Ekvivalentinis garso slėgio lygis ties naudotojo ausimi pagal ISO/DIS 15744 ir ISO/DIS 11201, dB (A) 99

Vibracijos lygiai

Rankenos vibracija, išmatuota pagal ISO/DIS 8662-4

| | |
|--|-----|
| Priekinėje rankenoje, m/s ² | 4,3 |
| Užpakalinėje rankenoje, m/s ² | 6,0 |

1 pastaba: Triukšmo emisija į aplinką išmatuota kaip garso stiprumas (L_{WA}) pagal EB direktyvą 2000/14/EG.

Hidraulinių žarnų prailginimas

Norint prailginti hidraulinės žarnos, būtina padidinti žarnų vidinį skersmenį pagal lentelę, kad nebūtų prarastas našumas.

| Ilginamoji dalis, m | Hidraulinių žarnų vidinis skersmuo, colių |
|---------------------|---|
| Iki 30 m | 1/2 |
| 30–45 | 5/8 |
| 45–100 | 3/4 |

EB patvirtinimas dėl atitikimo

Husqvarna Construction Products, SE-433 81 Partille, Švedija, tel: +46-31949000, šiuo patvirtina, jog 2006 m. bei vėlesnių serijų numerių pjaustytuvas **Husqvarna K3600** (metai nurodomi aiškiu tekstu ant tipo plokštelės, po to nurodomas sekantis serijos numeris), atitinka taisyklės TARYBOS DIREKTYVOJE:

- 1998 m. birželio 22 d. "dėl mašinų" **98/37/EB**, priedas IIA.
- 2000 m. gegužės 8 d. "dėl triukšmo emisijos į aplinką" **2000/14/EG**.

Buvo pritaikyti šie standartai: **ISO/DIS 15744, ISO/DIS 11201**.

SMP Svensk Maskinprovning AB, Fyrisborgsgatan 3, SE-754 50 Uppsala, Švedija, atliko savanorišką tipo kontrolę Husqvarna AB prašymu.

Sertifikato numeris: **01/169/010** – K3600 MKII.

Partille, 2002 m. sausio 3 d.

Ove Donnerdal, vystymo vadovas

1150294-65



2007-01-23